



**Engineering progress
Enhancing lives**

Industrierohr- systeme

RAUPEX und RAUFRIGO

Preisliste, Deutschland, gültig ab 01.01.2024



Inhalt

01	RAUPEX SDR 11	05
01.01	RAUPEX SDR 11	07
01.02	Schiebehülsenverbindungen, SDR 11	16
01.03	Kugelhähne mit Schiebehülsenabgang, SDR 11	29
02	Modulares T-Stück SDR 11	31
02.01	Modulares T-Stück SDR 11	33
03	FUSAPEX	35
04	Verbindungstechnik SMARTFUSE	45
04.01	SMARTFUSE	47
05	RAUPEX SDR 7,4	75
05.01	RAUPEX SDR 7,4	77
05.02	Schiebehülsenverbindungen, SDR 7,4	80
05.03	Schiebehülsenverbindungen aus Rotguss, SDR 7,4	94
06	Druckluftzubehör	101
06.01	Druckluftzubehör	103
06.02	Klebeschilder zur Kennzeichnung	107
07	RAUFRIGO	111
07.01	RAUFRIGO Rohre	113
07.02	RAUFRIGO FW Rohre	115
07.03	RAUFRIGO Isoliertechnik	116
07.04	Verbindungstechnik FUSAPEX	118
07.05	Verbindungstechnik SMARTFUSE	124
08	Werkzeuge	149
08.01	Werkzeuge und Zubehör	151
09	Artikelverzeichnis	171



01 RAUPEX SDR 11

Rohre und Schiebehülstechnik von -40 bis +95 °C

RAUPEX Rohre, SDR 11

Werkstoff: PE-Xa, peroxidisch vernetztes Polyethylen

Temperatur °C	Druck bar	Lebensdauer Jahre
10	17,1	50
20	15,1	50
30	13,4	50
40	11,9	50
50	10,6	50
60	9,5	50
70	8,5	50
80	7,6	25
90	6,9	10
95	6,6	5

Sicherheitsfaktor 1,25 , Medium: Luft und Wasser

01.01 RAUPEX SDR 11

RAUPEX-A Rohr, SDR 11, grau

Anwendung:
für den Einsatz als Industrierohrleitung für Druckluft und andere industrielle Medien

Material:
vernetztes Polyethylen (RAU-PE-Xa) nach DIN 16892/93, UV stabilisiert, mit einer Ummantelung aus RAU-PE ähnlich RAL 7001 silbergrau in Anlehnung an DIN 2403

Farbe:
Silbergrau (RAL 7001)



Material-Nr.	Bezeichnung	d	s	V ^{*1}	Gewicht	VPE	Preis
		mm	mm	l/m			
11319201005	20 x 1,9, grau, Stange 5 m	20	1,9	0,206	117 g/m	50	4,10
11319201100	20 x 1,9, grau, Bund 100 m	20	1,9	0,206	117 g/m	100	4,10
11319301005	25 x 2,3, grau, Stange 5 m	25	2,3	0,327	176,54 g/m	25	5,99
11319301100	25 x 2,3, grau, Bund 100 m	25	2,3	0,327	176,5 g/m	100	5,99
11319401005	32 x 2,9, grau, Stange 5 m	32	2,9	0,539	277,9 g/m	25	8,20
11319401050	32 x 2,9, grau, Bund 50 m	32	2,9	0,539	277,9 g/m	50	8,20
11319401100	32 x 2,9, grau, Bund 100 m	32	2,9	0,539	277,9 g/m	100	8,20
11319501005	40 x 3,7, grau, Stange 5 m	40	3,7	0,835	424,76 g/m	10	13,64
11319601005	50 x 4,6, grau, Stange 5 m	50	4,6	1,307	652,1 g/m	5	20,00
11319701005	63 x 5,8, grau, Stange 5 m	63	5,8	2,075	1,039 kg/m	5	29,01
11319701100	63 x 5,8, grau, Bund 100 m	63	5,8	2,075	1,039 kg/m	100	29,01
11363121005	75 x 6,8, grau, Stange 5 m	75	6,8	2,961	1,461 kg/m	5	40,70
11363221005	90 x 8,2, grau, Stange 5 m	90	8,2	4,254	2,101 kg/m	5	52,99
11363321005	110 x 10, grau, Stange 5 m	110	10	6,362	3,101 kg/m	5	76,24
11045411005	125 x 11,4, grau, Stange 5 m	125	11,4	8,203	4,112 kg/m	5	101,08
11364921005	160 x 14,6, grau, Stange 5 m	160	14,6	13,437	6,643 kg/m	5	152,73

*1 Volumen Medium pro Meter Rohr V

08

RAUPEX-K Rohr, SDR 11, grün

Anwendung:
für den Einsatz als Industrierohrleitung für Kühlwasser und andere industrielle Medien

Material:
vernetztes Polyethylen (RAU-PE-Xa) nach DIN 16892/93,
UV stabilisiert, mit einer Ummantelung aus RAU-PE in der
Farbe RAL 6018 gelbgrün in Anlehnung an DIN 2403

Farbe:
Gelbrün (RAL 6018)



Material-Nr.	Bezeichnung	d	s	V* ¹	Gewicht	VPE	Preis
		mm	mm	l/m			
11350541005	20 x 1,9, grün, Stange 5 m	20	1,9	0,206	117 g/m	50	4,10
11350641005	25 x 2,3, grün, Stange 5 m	25	2,3	0,327	176,5 g/m	25	5,99
11350641100* ²	25 x 2,3, grün, Bund 100 m	25	2,3	0,327	176,5 g/m	100	5,99
11350741005	32 x 2,9, grün, Stange 5 m	32	2,9	0,539	277,9 g/m	25	8,20
11350741050	32 x 2,9, grün, Bund 50 m	32	2,9	0,539	277,9 g/m	50	8,20
11350841005	40 x 3,7, grün, Stange 5 m	40	3,7	0,835	424,7 g/m	10	13,64
11350941005	50 x 4,6, grün, Stange 5 m	50	4,6	1,307	658 g/m	5	20,00
11351041005	63 x 5,8, grün, Stange 5 m	63	5,8	2,075	1,039 kg/m	5	29,00
11351141005	75 x 6,8, grün, Stange 5 m	75	6,8	2,961	1,461 kg/m	5	40,70
11351241005	90 x 8,2, grün, Stange 5 m	90	8,2	4,254	2,101 kg/m	5	52,99
11351341005	110 x 10, grün, Stange 5 m	110	10	6,362	3,101 kg/m	5	76,24
11045511005	125 x 11,4, grün, Stange 5 m	125	11,4	8,203	4,112 kg/m	5	101,08
11351441005	160 x 14,6, grün, Stange 5 m	160	14,6	13,437	6,643 kg/m	5	152,73

*¹ Volumen Medium pro Meter Rohr V

*² Mindestabnahmemenge und Lieferzeit auf Anfrage

RAUPEX-O Rohr, SDR 11, blau

Anwendung:
für den Einsatz als Industrierohrleitung für Druckluft und
andere industrielle Medien

Material:
vernetztes Polyethylen (RAU-PE-Xa) nach DIN 16892/93,
UV stabilisiert, mit einer Ummantelung aus RAU-PE in der
Farbe RAL 5015 himmelblau in Anlehnung an DIN 2403

Farbe:
Himmelblau (RAL 5015)



Material-Nr.	Bezeichnung	d		s V ^{*1}		Gewicht	VPE	Preis
		mm	mm	l/m	m			
11351541005	20 x 1,9, blau, Stange 5 m	20	1,9	0,206	117,3 g/m	50	4,10	
11351541100	20 x 1,9, blau, Bund 100 m	20	1,9	0,206	117,3 g/m	100	4,10	
11351641005	25 x 2,3, blau, Stange 5 m	25	2,3	0,327	176,56 g/m	25	5,99	
11351641100 ^{*2}	25 x 2,3, blau, Bund 100 m	25	2,3	0,327	176,56 g/m	100	5,99	
11351741005	32 x 2,9, blau, Stange 5 m	32	2,9	0,539	277,94 g/m	25	8,20	
11351741050	32 x 2,9, blau, Bund 50 m	32	2,9	0,539	277,94 g/m	50	8,20	
11351841005	40 x 3,7, blau, Stange 5 m	40	3,7	0,835	424,8 g/m	10	13,64	
11351941005	50 x 4,6, blau, Stange 5 m	50	4,6	1,307	645,84 g/m	5	20,00	
11352041005	63 x 5,8, blau, Stange 5 m	63	5,8	2,075	1,032 kg/m	5	29,00	
11352141005	75 x 6,8, blau, Stange 5 m	75	6,8	2,961	1,461 kg/m	5	40,70	
11352241005	90 x 8,2, blau, Stange 5 m	90	8,2	4,254	2,101 kg/m	5	52,99	
11352341005	110 x 10, blau, Stange 5 m	110	10	6,362	3,101 kg/m	5	76,24	
11045611005	125 x 11,4, blau, Stange 5 m	125	11,4	8,203	4,112 kg/m	5	101,08	
11352441005	160 x 14,6, blau, Stange 5 m	160	14,6	13,437	6,643 kg/m	5	152,73	

*1 Volumen Medium pro Meter Rohr V

*2 Lieferzeit auf Anfrage

RAUPEX-M Rohr, SDR 11, rot

Anwendung:
für den Einsatz als Industrierohrleitung für industrielle
Medien

Material:
vernetztes Polyethylen (RAU-PE-Xa) nach DIN 16892/93,
UV stabilisiert, mit einer Ummantelung aus RAU-PE

Farbe:
Rot (ähnlich RAL 3033)



Material-Nr.	Bezeichnung	d	s	V ^{*1}	Gewicht	VPE	Preis
		mm	mm	l/m			
11614101005*2	20 x 1,9, rot, Stange 5 m	20	1,9	0,206	117 g/m	50	4,10
11614201005*2	25 x 2,3, rot, Stange 5 m	25	2,3	0,327	176,54 g/m	25	5,99
11614301005	32 x 2,9, rot, Stange 5 m	32	2,9	0,539	277,9 g/m	25	8,20
11614301050	32 x 2,9, rot, Bund 50 m	32	2,9	0,539	277,9 g/m	50	8,20
11614401005	40 x 3,7, rot, Stange 5 m	40	3,7	0,835	424,76 g/m	10	13,64
11614501005	50 x 4,6, rot, Stange 5 m	50	4,6	1,307	652,1 g/m	5	20,00
11614601005*2	63 x 5,8, rot, Stange 5 m	63	5,8	2,075	1,039 kg/m	5	29,00
11614701005*2	75 x 6,8, rot, Stange 5 m	75	6,8	2,961	1,461 kg/m	5	40,70
11614801005*3	90 x 8,2, rot, Stange 5 m	90	8,2	4,254	2,101 kg/m	5	52,99
11614901005*3	110 x 10, rot, Stange 5 m	110	10	6,362	3,101 kg/m	5	76,24
11615101005*3	125 x 11,4, rot, Stange 5 m	125	11,4	8,203	4,112 kg/m	5	101,08
11615301005*3	160 x 14,6, rot, Stange 5 m	160	14,6	13,437	6,643 kg/m	5	152,73

*1 Volumen Medium pro Meter Rohr V

*2 Lieferzeit auf Anfrage

*3 Mindestabnahmemenge und Lieferzeit auf Anfrage

RAUPEX-UV Rohr, SDR 11, schwarz

Anwendung:

- für den Einsatz als Industrierohrleitung für nichtbrennbare Gase, Flüssigkeiten sowie andere industrielle Medien
- besonders geeignet für den Außeneinsatz

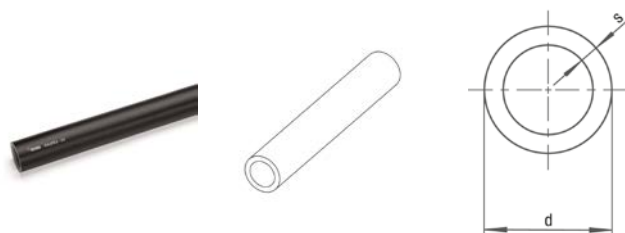

Material:

vernetztes Polyethylen (RAU-PE-Xa) nach DIN 16892/93, UV stabilisiert, mit einer Ummantelung aus RAU-PE in der Farbe RAL 9005 schwarz in Anlehnung an DIN 2403

Farbe:

Schwarz (RAL 9005)

Material-Nr.	Bezeichnung	d			Gewicht	VPE	Preis
		mm	s	V* ¹ l/m			
11043411005* ²	20 x 1,9, schwarz, Stange 5 m	20	1,9	0,206	117,1 g/m	50	4,10
11043411100* ³	20 x 1,9, schwarz, Bund 100 m	20	1,9	0,206	117,1 g/m	100	4,10
11043511005* ³	25 x 2,3, schwarz, Stange 5 m	25	2,3	0,327	177 g/m	25	5,99
11043511100	25 x 2,3, schwarz, Bund 100 m	25	2,3	0,327	177 g/m	100	5,99
11043611005	32 x 2,9, schwarz, Stange 5 m	32	2,9	0,539	278,1 g/m	25	8,20
11043611050	32 x 2,9, schwarz, Bund 50 m	32	2,9	0,539	278,1 g/m	50	8,20
11043711005	40 x 3,7, schwarz, Stange 5 m	40	3,7	0,835	434,14 g/m	10	13,64
11043811005	50 x 4,6, schwarz, Stange 5 m	50	4,6	1,307	678,3 g/m	5	20,00
11043911005	63 x 5,8, schwarz, Stange 5 m	63	5,8	2,075	1,039 kg/m	5	29,00
11044011005* ³	75 x 6,8, schwarz, Stange 5 m	75	6,8	2,961	1,461 kg/m	5	40,70
11044111005* ³	90 x 8,2, schwarz, Stange 5 m	90	8,2	4,254	2,101 kg/m	5	52,99
11044211005* ²	110 x 10,0, schwarz, Stange 5 m	110	10	6,362	3,101 kg/m	5	76,24
11045711005* ²	125 x 11,4, schwarz, Stange 5 m	125	11,4	8,203	4,112 kg/m	5	101,08
11044311005* ³	160 x 14,6, schwarz, Stange 5 m	160	14,6	13,437	6,643 kg/m	5	152,73

*¹ Volumen Medium pro Meter Rohr V*² Mindestabnahmemenge und Lieferzeit auf Anfrage*³ Lieferzeit auf Anfrage

RAUTHERM FW Rohr, SDR11, rot

Anwendung:
für Industrierohrleitungen in geschlossenenen Kreisläufen,
wie z.B. Industrieheizungen oder Fernwärmerohrleitungen

Material:
vernetztes Polyethylen (RAU-PE-Xa) nach DIN 16892/93
sowie EN 15632, mit einer Sperrschicht gegen Sauerstoff-
diffusion nach DIN 4726 in der Farbe rot

Farbe:
Rot



Material-Nr.	Bezeichnung	d	s	V ^{*1}	Gewicht	VPE	Preis
		mm	mm	l/m			
11366921005	25 x 2,3, rot, Stange 5 m	25	2,3	0,327	181,2 g/m	25	7,23
11367021005	32 x 2,9, rot, Stange 5 m	32	2,9	0,539	274,62 g/m	25	10,35
11365021005	40 x 3,7, rot, Stange 5 m	40	3,7	0,835	429,66 g/m	10	14,97
11365121005	50 x 4,6, rot, Stange 5 m	50	4,6	1,307	664,61 g/m	5	21,91
11365221005	63 x 5,8, rot, Stange 5 m	63	5,8	2,075	1,034 kg/m	5	31,19
11365321005	75 x 6,8, rot, Stange 5 m	75	6,8	2,961	1,455 kg/m	5	46,99
11365421005	90 x 8,2, rot, Stange 5 m	90	8,2	4,254	2,095 kg/m	5	61,73
11365521005	110 x 10,0, rot, Stange 5 m	110	10	6,362	3,094 kg/m	5	88,53
11364041005	125 x 11,4, rot, Stange 5 m	125	11,4	8,203	4,092 kg/m	5	109,25
11366521005	160 x 14,6, rot, Stange 5 m	160	14,6	13,437	6,679 kg/m	5	156,48

*1 Volumen Medium pro Meter Rohr V

Rohrklemme ohne Bügel

Anwendung:
zum Befestigen von RAUPEX-Rohren

Eigenschaft:

- mit Distanzhalter kombinierbar
- einsetzbar für Medien- bzw. bei Umgebungstemperaturen bis maximal 60 °C

Material:
Polypropylen (PP)

Farbe:
Schwarz

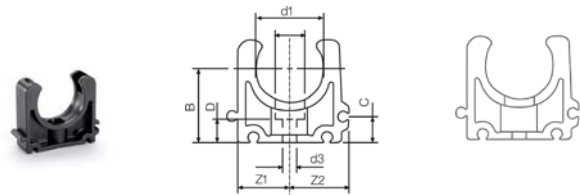

Material-Nr.	Bezeichnung	D ₂	d ₃	b	c	d	z ₁	z ₂	Gewicht	VPE	Preis
		mm	mm	mm	mm	mm	mm	mm			
12436331001	20 ohne Klemmbügel	10	6	25	10	6	17	19	7	10	1,71
12436431001	25 ohne Klemmbügel	10	6	28	10	6	19	22	8	10	2,10
12436531001	32 ohne Klemmbügel	15	6	31	10	6	24	27	11	10	2,53

Rohrklemme mit Bügel

Anwendung:
zum Befestigen von RAUPEX-Rohren

Eigenschaft:

- mit Distanzhalter kombinierbar
- einsetzbar für Medien- bzw. bei Umgebungstemperaturen bis maximal 60 °C

Material:

Polypropylen (PP)

Farbe:

Schwarz

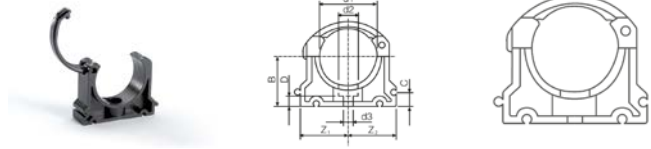

Material-Nr.	Bezeichnung	D_2	d_3	b	c	d	z_1	z_2	Gewicht g/St	VPE St	Preis EUR/St
		mm	mm	mm	mm	mm	mm	mm			
12436631001	40 mit Klemmbügel	14	7	35	10	7	34	34	25	10	2,83
12436731001	50 mit Klemmbügel	14	7	40	10	7	37	37	28	10	4,21
12436831001	63 mit Klemmbügel	17	9	52	10	10	45	45	45	10	4,91
12436931001	75 mit Klemmbügel	17	9	28	15	10	52	58	57	10	7,98
12437031001	90 mit Klemmbügel	17	9	70	15	10	62	61	91	10	10,60
12437131001	110 mit Klemmbügel	17	9	80	15	10	74	73	123	10	12,34
12493501001	125 mit Klemmbügel	17	9	103	15	14	83	82	155	10	17,83
12437231001	160 mit Klemmbügel	17	9	120	15	14	106	105	293	10	19,49

Distanzhalter

Anwendung:
in Verbindung mit Rohrklemmen (mit oder ohne Bügel)
einsetzbar, um einen Abstand von der Wand oder
Halteelement zu realisieren

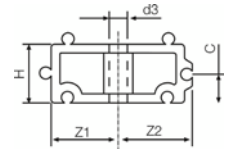
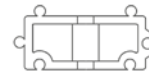

Eigenschaft:

- Aufbauhöhe 20 mm
- einsetzbar für Medien- bzw. bei Umgebungs-
temperaturen bis maximal 60 °C

Material:

Polypropylen (PP)

Farbe:

Schwarz

Material-Nr.	Bezeichnung	d ₃ mm	c mm	z ₁ mm	z ₂ mm	H mm	Gewicht g/St	VPE St	Preis EUR/St
12437731001* ¹	20	6	10	17	19	20	6	10	0,85
12437831001* ¹	25	6	10	19	22	20	7	10	0,99
12437931001	32	6	10	24	27	20	8	10	1,27
12438031001	40	7	10	34	34	20	16	10	1,80
12438131001* ¹	50	7	10	37	37	20	17	10	2,10
12438231001* ¹	63	9	10	45	45	20	25	10	2,72
12438331001* ¹	75	9	10	52	52	20	27	10	4,00
12332231001* ¹	90	9	10	65	65	20	40	10	4,72
12332431001* ¹	110	9	10	78	78	20	50	10	5,51
12333231001* ¹	125	9	10	88	88	20	61	10	7,98
12333331001* ¹	160	9	10	109	109	20	76	10	9,50

*¹ Mindestabnahmemenge und Lieferzeit auf Anfrage

Cliphalschale

Anwendung:
zur Unterstützung bzw. Halterung frei verlegter RAUPEX/
RAUTHERM Rohre

Material:
Stahl sendzimir-verzinkt



Material-Nr.	Bezeichnung	Abmessung	Länge	Gewicht	VPE	Preis
		mm	m	kg/St	St	EUR/St
12434831002	20 passend für 5 m Rohrstange	20	4,895	1,52	10	13,50
12434931002	25 passend für 5 m Rohrstange	25	4,895	2,32	10	17,75
12435031002	32 passend für 5 m Rohrstange	32	4,885	2,826	10	22,05
12435131002	40 passend für 5 m Rohrstange	40	4,875	4,48	5	33,13
12435231002	50 passend für 5 m Rohrstange	50	4,865	5,44	5	41,22
12435331002	63 passend für 5 m Rohrstange	63	4,85	6,4	5	48,99
12228551001	75 passend für 5 m Rohrstange	75	4,825	7,64	10	85,51
12228561001	90 passend für 5 m Rohrstange	90	4,8	9,14	10	110,17
12228571001	110 passend für 5 m Rohrstange	110	4,775	10,66	6	123,50
12316661001	125 passend für 5 m Rohrstange	125	4,775	12,2	5	176,63
12346001001	160 passend für 5 m Rohrstange	160	4,75	15,6	5	201,87

01.02 Schiebehülsenverbindungen, SDR 11**Schiebehülse, SDR 11**

Anwendung:

- für Rohr RAUTHERMEX SDR 11, RAUVITHERM, INSULPEX SDR 11
- für Rohr RAUGEO Sonde PE-Xa green, RAUGEO collect, RAUGEO collect plus, RAUGEO Helix XXL
- für Industrierohr RAUPEX SDR 11, RAUFRIGO FW, RAUTHERM FW SDR 11

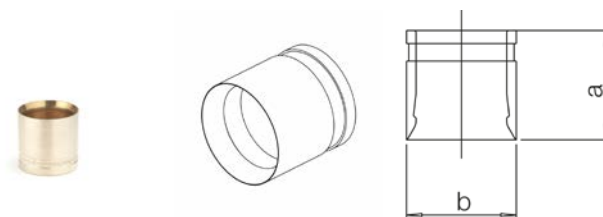

Material:

Messing LX oder Rotguss RX

Farbe:

Messing blank bzw. Rotguss blank

Material-Nr.	Bezeichnung	Typ	a	b	Gewicht	VPE	Preis
			mm	mm			
11395621001	20 x 1,9/2,0	LX	20	25	21,8 g/St	100	1,47
11395721001	25 x 2,3	LX	27	30	40 g/St	50	2,13
11394921001	32 x 2,9	LX	35	40	80 g/St	50	4,88
11386831001	40 x 3,7	LX	37	49	131 g/St	25	6,79
11386931001	50 x 4,6	LX	44	61	260 g/St	25	12,67
11387031001	63 x 5,8	LX	53	74	390 g/St	25	19,99
12676711002	75 x 6,8	RX	53	90	500 g/St	1	62,64
12676811002	90 x 8,2	RX	53	108	520 g/St	1	75,99
12676911002	110 x 10,0	RX	53	130	1,09 kg/St	1	101,29
12352291002	125 x 11,4	RX	53	145	1,597 kg/St	1	151,94
12062561002	140 x 12,7	RX	53	163	1,8 kg/St	1	182,60
12343241002	160 x 14,6	RX	53	185	2,45 kg/St	1	227,92

Kupplung egal, SDR 11

Anwendung:

- für Rohr RAUTITAN stabil (50 - 63)
- für Rohr RAUTHERMEX SDR 11, RAUVITHERM, INSULPEX SDR 11
- für Rohr RAUGEO Sonde PE-Xa green, RAUGEO collect, RAUGEO collect plus, RAUGEO Helix XXL
- für Industrierohr RAUPEX SDR 11, RAUFRIGO FW, RAUTHERM FW SDR 11

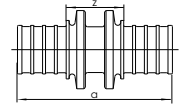

Material:

Messing LX oder Rotguss RX

Farbe:

Messing blank bzw. Rotguss blank

Material-Nr.	Bezeichnung	Typ	a mm	z mm	Gewicht	VPE St	Preis EUR/St
11690081001	20 - 20	LX	52	22	62 g/St	10	8,67
11690101001	25 - 25	LX	67	24	93 g/St	10	12,67
11690131001	32 - 32	LX	78	24	177 g/St	3	22,68
11690151001	40 - 40	LX	90	28	380 g/St	1	30,66
11691441001	50 - 50	LX	104	28	570 g/St	1	51,45
11691421001	63 - 63	LX	122	35	940 g/St	1	81,24
12676111001	75 - 75	RX	132	32	1,78 kg/St	1	242,43
12676211001	90 - 90	RX	132	32	2,21 kg/St	1	315,16
12676311001	110 - 110	RX	132	32	3,12 kg/St	1	354,02
12352191001	125 - 125	RX	133	33	4,5 kg/St	1	639,84
12062571001	140 - 140	RX	138	38	5 kg/St	1	643,93
12343341001	160 - 160	RX	143	43	5,5 kg/St	1	812,52

Kupplung reduziert, SDR 11

Anwendung:

- für Rohr RAUTITAN stabil (50 - 63)
- für Rohr RAUTHERMEX SDR 11, RAUVITHERM, INSULPEX SDR 11
- für Rohr RAUGEO Sonde PE-Xa green, RAUGEO collect, RAUGEO collect plus, RAUGEO Helix XXL
- für Industrierohr RAUPEX SDR 11, RAUFRIGO FW, RAUTHERM FW SDR 11



Material:

Messing LX oder Rotguss RX

Farbe:

Messing blank bzw. Rotguss blank

Material-Nr.	Bezeichnung	Typ	a	z	Gewicht	VPE	Preis
			mm	mm			
11690121001	25 - 20	LX	59	22	70 g/St	10	12,67
11690141001	32 - 25	LX	72	23	140 g/St	3	22,68
11690161001	40 - 20	LX	75	28	260 g/St	5	56,85
11690171001	40 - 32	LX	87	28	280 g/St	5	38,35
11691701001	50 - 32	LX	93	18	410 g/St	1	53,81
11691471001	50 - 40	LX	99	28	480 g/St	1	55,85
11691481001	63 - 50	LX	117	32	760 g/St	1	73,71
12676411001	75 - 63	RX	132	32	1,4 kg/St	1	257,54
12676511001	90 - 75	RX	137	36	1,7 kg/St	1	331,60
12676611001	110 - 90	RX	137	36	3,1 kg/St	1	426,11

Übergang mit AG, SDR 11

Anwendung:

- für Rohr RAUTITAN stabil (50 - 63)
- für Rohr RAUTHERMEX SDR 11, RAUVITHERM, INSULPEX SDR 11
- für Rohr RAUGEO Sonde PE-Xa green, RAUGEO collect, RAUGEO collect plus, RAUGEO Helix XXL
- für Industrierohr RAUPEX SDR 11, RAUFRIGO FW, RAUTHERM FW SDR 11



Material:

Messing LX oder Rotguss RX

Farbe:

Messing blank bzw. Rotguss blank

Material-Nr.	Bezeichnung	Typ	a	z	SW	Gewicht	VPE	Preis
			mm	mm				
11690971001	20 - R 1/2	LX	54	39	26	0,066 kg/St	10	9,47
11690981001	20 - R 3/4	LX	53	38	28	0,086 kg/St	10	9,47
11691051001	25 - R 3/4	LX	59	38	34	0,11 kg/St	10	14,82
11691041001	25 - R 1	LX	63	42	31	0,131 kg/St	10	14,82
11691091001	32 - R 1	LX	69	42	40	171 g/St	3	19,99
11691111001	40 - R 1 1/4	LX	82	50	36	0,35 kg/St	5	33,45
11691491001	50 - R 1 1/4	LX	89	50	41	480 g/St	1	48,66
11691431001	50 - R 1 1/2	LX	89	50	41	510 g/St	1	48,66
11691411001	63 - R 2	LX	100	54	55	800 g/St	1	84,39
12675811001	75 - R 2 1/2	RX	110	60	73	1,66 kg/St	1	243,18
12675911001	90 - R 3	RX	111	60	90	2,11 kg/St	1	316,49
12676011001	110 - R 4	RX	119	60	110	3,9 kg/St	1	358,31
12352391001	125 - R 5	RX	116	66	120	5,2 kg/St	1	645,39

2-fach-Verteiler 90°, mit IG

Anwendung:

zur Verteilung des Massenstroms auf zwei Abgänge bei gleichzeitiger Richtungsänderung um 90 Grad

Eigenschaft:

Abgänge als Rp-Innengewinde

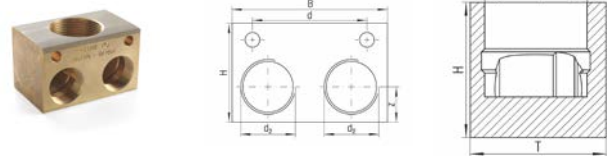

Material:

Messing

Farbe:

Messing blank

Material-Nr.	Bezeichnung	a	d	z	Breite B	Tiefe	Höhe	Gewicht	VPE	Preis
		mm	mm	mm	mm	mm	mm			
13045731001	Rp 1 1/2 - Rp 1, 90 Grad	51	70	22	95	60	60	1,6	1	196,53
11691811001	Rp 2 - Rp 1 1/4, 90 Grad	68	90	30	120	78	78	3,65	1	331,73

Übergang mit Konus 60°, SDR 11

Anwendung:

- für Industrierohr RAUPEX SDR 11, RAUFRIGO FW, RAUTHERM FW SDR 11
- für Rohr RAUTHERMEX SDR 11, RAUVITHERM, INSULPEX SDR 11
- für Rohr RAUGEO Sonde PE-Xa green, RAUGEO collect, RAUGEO collect plus, RAUGEO Helix XXL

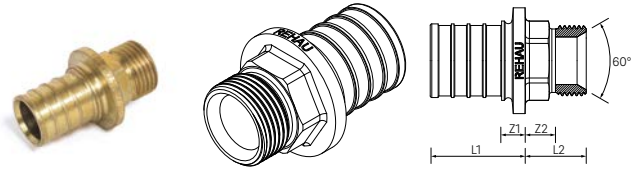

Eigenschaft:

Abgang als Außengewinde mit 60° Konus

Material:

Messing

Farbe:

Messing blank

Material-Nr.	Bezeichnung	L1 mm	L2 mm	Z1 mm	Z2 mm	Gewicht g/St	VPE St	VPE 2 St	Preis EUR/St
11691681001	32 - G 1/2, 60 Grad	36	20	9	11	99	10	50	25,49
13213461001	32 - G 3/4, 60 Grad	36	23	9	13	130	10	50	25,49

Übergang mit Konus 24°, SDR 11

Anwendung:

- für Industrierohr RAUPEX SDR 11, RAUFRIGO FW, RAUTHERM FW SDR 11
- für Rohr RAUTHERMEX SDR 11, RAUVITHERM, INSULPEX SDR 11
- für Rohr RAUGEO Sonde PE-Xa green, RAUGEO collect, RAUGEO collect plus, RAUGEO Helix XXL

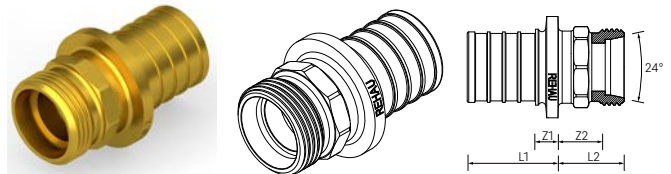

Eigenschaft:

Abgang als Außengewinde mit Innenkonus 24° gemäß ISO 8434-1 ausgeführt um eine Schlaucharmatur mit Dichtkopf und Überwurfmutter leichte Reihe (L) metallisch dichtend zu verbinden

Material:

Messing

Farbe:

Messing blank

Hinweis:

Passend zu Push-Lok Armaturen Serie 82 DKL (C3, C4, C5)

Material-Nr.	Bezeichnung	L1 mm	L2 mm	Z1 mm	Z2 mm	M _{max} ^{*1} Nm	Gewicht g/St	VPE St	Preis EUR/St
11693001001	32 x 2,9 - M22 x 1,5, 24 Grad	36	26	9	17	20	130	10	25,49
11693011001	32 x 2,9 - M30 x 2, 24 Grad	36	26	9	16	40	148	10	25,49

*1 Anzugsdrehmoment

Übergang mit IG, SDR 11

Anwendung:

- für Rohr RAUTHERMEX SDR 11, RAUVITHERM, INSULPEX SDR 11
- für Rohr RAUGEO Sonde PE-Xa green, RAUGEO collect, RAUGEO collect plus, RAUGEO Helix XXL
- für Industrierohr RAUPEX SDR 11, RAUFRIGO FW, RAUTHERM FW SDR 11

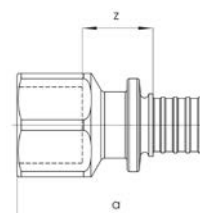

Material:

Messing

Farbe:

Messing blank

Material-Nr.	Bezeichnung	a mm	z mm	SW	Gewicht	VPE St	Preis EUR/St
11690991001	20 - Rp 1/2	48	18	27	0,079 kg/St	10	12,21
11691001001	20 - Rp 3/4	50	19	34	0,11 kg/St	10	12,21
11691071001	25 - Rp 3/4	56	18	34	0,12 kg/St	10	15,49
11691061001	25 - Rp 1	61	20	41	0,2 kg/St	10	22,12
11691911001	32 - Rp 1/2	52	9	27	124 g/St	3	25,49
11691101001	32 - Rp 1	66	20	41	180 g/St	3	24,03
11691901001	40 - Rp 1/2	57	9	27	230 g/St	3	26,65

Übergang mit Überwurfmutter, SDR11

Anwendung:

- für Rohr RAUTITAN stabil (50 - 63)
- für Rohr RAUTHERMEX SDR 11, RAUVITHERM, INSULPEX SDR 11
- für Rohr RAUGEO Sonde PE-Xa green, RAUGEO collect, RAUGEO collect plus, RAUGEO Helix XXL
- für Industrierohr RAUPEX SDR 11, RAUFRIGO FW, RAUTHERM FW SDR 11

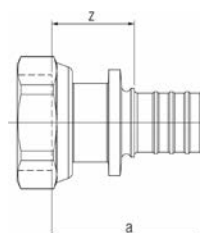

Material:

Messing

Farbe:

Messing blank

Material-Nr.	Bezeichnung	a mm	z mm	Gewicht	VPE St	Preis EUR/St
11690951001	20 - G 1/2	42	27	0,06 kg/St	10	14,57
11690961001	20 - G 3/4	40	25	0,07 kg/St	10	13,17
11691031001	25 - G 3/4	45	23	0,085 kg/St	10	19,87
11691021001	25 - G 1	48	26	0,095 kg/St	10	18,97
11691941001	32 - G 1	54	27	0,11 kg/St	3	27,23
11692141001	40 - G 1 1/4	59	27	0,15 kg/St	5	35,34
11092191001	50 x 4,6 - G 1 1/2	67	28	467 g/St	1	81,28
11092211001	63 x 5,8 - G 2	86	40	838 g/St	1	108,37

Übergang mit Schweißende, SDR 11

Anwendung:

- für Rohr RAUTHERMEX SDR 11, RAUVITHERM, INSULPEX SDR 11
- für Industrierohr RAUPEX SDR 11, RAUFRIGO FW, RAUTHERM FW SDR 11
- zum Verschweißen mit einem entsprechendem Stahlrohr



Material:

Stahl P355N

Hinweis:

Nicht zur Verwendung mit Trinkwasser geeignet !

Material-Nr.	Bezeichnung	a	b	c	z	Gewicht	VPE	Preis
		mm	mm	mm	mm			
12671611001	25 x 2,3 - 26 x 2,9	50	20	26,9	30	70 g/St	10	16,66
12671811001	32 x 2,9 - 33,7 x 2,6	60	24	33,7	34	130 g/St	3	24,68
12672011001	40 x 3,7 - 42,4 x 2,6	70	29	42,4	37	270 g/St	3	30,66
12672211001	50 x 4,6 - 48,3 x 2,6	85	37	48,3	47	410 g/St	1	42,66
12672411001	63 x 5,8 - 60,3 x 2,9	90	32	60,3	45	550 g/St	1	65,97
12672611001	75 x 6,8 - 76,1 x 2,9	95	35	76,1	45	840 g/St	1	90,64
12672811001	90 x 8,2 - 88,9 x 3,2	95	35	88,9	45	1,11 kg/St	1	113,96
12673011001	110 x 10 - 114,3 x 3,6	90	30	114,3	40	1,55 kg/St	1	139,28
12352091001	125 x 11,4 - 139,6 x 3,6	108	48	139,7	59	2,8 kg/St	1	279,89
12062531001	140 x 12,7 - 139,7 x 3,6	112	50	145	62	4 kg/St	1	393,18
12316261001	160 x 14,6 - 168,3 x 4,1	114	50	168,3	64	4,92 kg/St	1	493,13

T-Stück, SDR 11

Anwendung:

- für Rohr RAUTITAN stabil (50 - 63)
- für Rohr RAUTHERMEX SDR 11, RAUVITHERM, INSULPEX SDR 11
- für Rohr RAUGEO Sonde PE-Xa green, RAUGEO collect, RAUGEO collect plus, RAUGEO Helix XXL
- für Industrierohr RAUPEX SDR 11, RAUFRIGO FW, RAUTHERM FW SDR 11

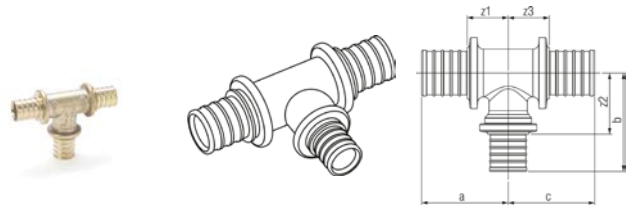

Material:

Messing LX oder Rotguss RX

Farbe:

Messing blank bzw. Rotguss blank

Material-Nr.	Bezeichnung	Typ	a	b	c	z ₁	z ₂	z ₃	Gewicht	VPE St	Preis EUR/St
			mm	mm	mm	mm	mm	mm			
egal											
11690451001	20 - 20 - 20	LX	40	43	40	25	28	25	135 g/St	10	14,34
11690561001	25 - 25 - 25	LX	50	54	50	29	32	29	200 g/St	10	16,28
11690631001	32 - 32 - 32	LX	57	62	57	30	35	30	400 g/St	3	34,36
11690721001	40 - 40 - 40	LX	67	77	67	43	53	43	770 g/St	1	53,12
11691561001	50 - 50 - 50	LX	88	87	88	49	48	49	870 g/St	1	90,68
11691671001	63 - 63 - 63	LX	105	108	105	59	62	59	2,35 kg/St	1	116,27
12219461001	75 - 75 - 75	RX	117	117	117	67	67	67	2,7 kg/St	1	460,86
12219481001	90 - 90 - 90	RX	126	126	126	76	76	76	4 kg/St	1	534,02
12219531001	110 - 110 - 110	RX	137	137	137	87	87	87	6 kg/St	1	744,71
Abgang und Durchgang reduziert											
11690491001	25 - 20 - 20	LX	47	46	41	26	31	26	165 g/St	10	15,99
11690601001	32 - 25 - 25	LX	55	56	48	28	33	25	259 g/St	3	34,36
11690701001	40 - 32 - 32	LX	69	67	63	37	40	36	580 g/St	1	64,24
11691511001	50 - 25 - 40	LX	82	69	74	43	47	42	820 g/St	1	88,88
11691531001	50 - 32 - 40	LX	72	75	73	33	48	41	720 g/St	1	90,58
11691601001	63 - 32 - 50	LX	98	82	88	52	53	49	1,2 kg/St	1	132,70
11691621001	63 - 40 - 40	LX	98	87	81	52	55	49	1,5 kg/St	1	137,93
11691631001	63 - 40 - 50	LX	97	87	89	51	55	50	1,6 kg/St	1	151,62
11691651001	63 - 50 - 50	LX	97	94	89	51	55	50	1,6 kg/St	1	165,38
12219351001	75 - 32 - 63	RX	92	89	88	42	59	38	2,1 kg/St	1	391,71
12219381001	75 - 50 - 63	RX	102	102	98	52	61	48	2,4 kg/St	1	391,71
12219431001	75 - 63 - 63	RX	109	113	105	59	62	55	2,5 kg/St	1	391,71
Abgang reduziert											
11690531001	25 - 20 - 25	LX	48	47	48	26	32	26	184 g/St	10	15,99
11690591001	32 - 20 - 32	LX	54	51	54	27	36	27	290 g/St	3	34,36
11690611001	32 - 25 - 32	LX	57	58	57	30	36	30	310 g/St	3	34,36
11690681001	40 - 20 - 40	LX	62	57	62	30	42	30	580 g/St	1	42,66
11690691001	40 - 25 - 40	LX	67	66	67	43	44	43	670 g/St	1	42,66
11690711001	40 - 32 - 40	LX	64	69	64	32	42	32	700 g/St	1	42,66
11690771001	50 - 20 - 50	LX	69	62	69	30	47	30	810 g/St	1	79,22

Material-Nr.	Bezeichnung	Typ	a	b	c	z ₁	z ₂	z ₃	Gewicht	VPE	Preis
			mm	mm	mm	mm	mm	mm			
11691521001	50 - 25 - 50	LX	73	69	73	34	47	34	830 g/St	1	79,22
11691541001	50 - 32 - 50	LX	72	75	80	33	48	41	820 g/St	1	79,22
11691551001	50 - 40 - 50	LX	74	80	74	35	48	35	900 g/St	1	90,27
11691591001	63 - 25 - 63	LX	83	79	83	37	57	37	1,2 kg/St	1	107,38
11691611001	63 - 32 - 63	LX	81	84	81	35	57	35	1,2 kg/St	1	114,11
11691641001	63 - 40 - 63	LX	85	86	85	39	54	39	1,7 kg/St	1	122,46
11691661001	63 - 50 - 63	LX	98	97	98	52	58	52	1,882 kg/St	1	122,46
12219341001	75 - 25 - 75	RX	87	83	87	37	57	37	2,1 kg/St	1	333,07
12677911001	75 - 32 - 75	RX	92	89	92	42	58	42	2,1 kg/St	1	333,07
12219361001	75 - 40 - 75	RX	96	104	96	46	70	46	2,25 kg/St	1	333,07
12313261001	75 - 50 - 75	RX	102	101	102	52	60	52	2,5 kg/St	1	333,07
12219441001	75 - 63 - 75	RX	109	113	109	59	63	59	2,5 kg/St	1	399,63
12313361001	90 - 32 - 90	RX	92	98	92	42	67	42	3 kg/St	1	367,73
12219451001	90 - 40 - 90	RX	96	104	96	46	70	46	3,2 kg/St	1	367,73
12313461001	90 - 63 - 90	RX	109	121	109	59	71	59	3,8 kg/St	1	398,36
12313561001	110 - 32 - 110	RX	92	109	92	42	78	42	4,3 kg/St	1	447,41
12219501001	110 - 50 - 110	RX	102	122	102	52	81	52	4,7 kg/St	1	518,28
12313661001	110 - 63 - 110	RX	109	132	109	59	82	59	5,4 kg/St	1	535,90
Abgang erweitert											
11690471001	20 - 25 - 20	LX	43	50	43	28	28	28	160 g/St	10	15,99
12677811001	63 - 75 - 63	RX	113	109	113	63	59	63	1,69 kg/St	1	493,13
Durchgang reduziert											
11690551001	25 - 25 - 20	LX	50	54	43	29	32	28	196 g/St	10	15,99
11690621001	32 - 32 - 25	LX	59	64	53	32	37	32	350 g/St	3	34,36

T-Stück Abgang mit Konus 60°, SDR 11

Anwendung:

- für Rohr RAUTHERMEX SDR 11, RAUVITHERM, INSULPEX SDR 11
- für Rohr RAUGEO Sonde PE-Xa green, RAUGEO collect, RAUGEO collect plus, RAUGEO Helix XXL
- für Industrierohr RAUPEX SDR 11, RAUFRIGO FW, RAUTHERM FW SDR 11

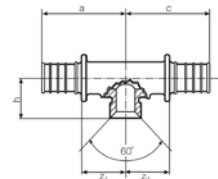

Eigenschaft:

Abgang als Außengewinde mit 60° Konus

Material:

Messing

Farbe:

Messing blank

Material-Nr.	Bezeichnung	Typ	a	b	c	z ₁	z ₃	Gewicht	VPE	Preis
			mm	mm	mm	mm	mm			
11691691001	32 - G 1/2 - 32, 60 Grad	LX	59	32	59	28	28	380	3	55,19

T-Stück Abgang IG, SDR 11

Anwendung:

- für Rohr RAUTITAN stabil (50 - 63)
- für Rohr RAUTHERMEX SDR 11, RAUVITHERM, INSULPEX SDR 11
- für Rohr RAUGEO Sonde PE-Xa green, RAUGEO collect, RAUGEO collect plus, RAUGEO Helix XXL
- für Industrierohr RAUPEX SDR 11, RAUFRIGO FW, RAUTHERM FW SDR 11

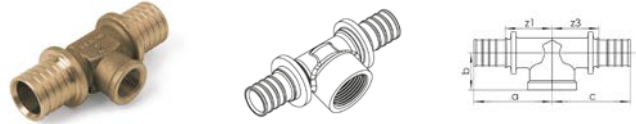

Material:

Messing

Farbe:

Messing blank

Material-Nr.	Bezeichnung	a mm	b mm	c mm	z ₁ mm	z ₃ mm	Gewicht	VPE St	Preis EUR/St
egal									
11690481001	20 - Rp 1/2 - 20	45	25	45	30	30	151 g/St	10	19,83
11690571001	25 - Rp 1/2 - 25	56	26	56	35	35	215 g/St	10	20,32
11690581001	25 - Rp 3/4 - 25	56	28	56	35	35	225 g/St	10	20,32
11690641001	32 - Rp 1/2 - 32	56	28	56	29	29	275 g/St	3	39,90
11690671001	32 - Rp 3/4 - 32	67	36	67	40	40	345 g/St	1	39,90
11690651001	32 - Rp 1 - 32	67	30	67	40	40	420 g/St	3	39,90
11690731001	40 - Rp 1/2 - 40	63	40	63	31	31	560 g/St	1	46,07
11690761001	40 - Rp 3/4 - 40	67	41	67	35	35	613 g/St	1	46,19
11690751001	40 - Rp 1 - 40	72	37	75	40	42	700 g/St	1	46,07
11691771001	40 - Rp 1 1/4 - 40	74	41	74	42	42	699 g/St	1	47,83
11690791001	50 - Rp 1/2 - 50	70	45	70	22	22	807 g/St	1	78,67
11690801001	50 - Rp 3/4 - 50	74	46	74	35	35	1,02 kg/St	1	78,67
11691581001	50 - Rp 1 - 50	85	43	87	46	48	930 g/St	1	78,67
11690781001	50 - Rp 1 1/4 - 50	85	45	87	46	48	970 g/St	1	78,67
11690821001	63 - Rp 1/2 - 63	82	55	82	36	36	1,1 kg/St	1	112,07
11690831001	63 - Rp 3/4 - 63	84	49	84	38	38	1,27 kg/St	1	112,07
Durchgang reduziert									
11690741001	40 - Rp 1 - 32	72	37	79	40	43	610 g/St	1	69,31
11691571001	50 - Rp 1 1/4 - 40	85	43	80	46	46	890 g/St	1	78,77

T-Stück Abgang 90°, SDR 11

Anwendung:

- für Rohr RAUTHERMEX SDR 11, RAUVITHERM, INSULPEX SDR 11
- für Rohr RAUGEO Sonde PE-Xa green, RAUGEO collect, RAUGEO collect plus, RAUGEO Helix XXL
- für Industrierohr RAUPEX SDR 11, RAUFRIGO FW, RAUTHERM FW SDR 11

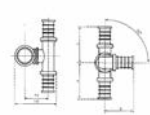

Eigenschaft:

- Abgang verläuft oberhalb der Durchgangstrasse
- Realisierung von Sprüngen über parallel verlegte Rohre

Material:

Messing

Farbe:

Messing blank

Material-Nr.	Bezeichnung	Typ	a mm	b mm	c mm	Gewicht	VPE St	Preis EUR/St
egal								
12098891001	32 - 32 - 32	LX	67	65	67	580 g/St	4	74,44
12099211001	40 - 40 - 40 lang	LX	75	75	75	1,118 kg/St	4	86,64
12099241001	40 - 40 - 40 kurz	LX	75	75	75	1,118 kg/St	4	86,64

Winkel, SDR 11, 45°

Anwendung:

- für Rohr RAUTHERMEX SDR 11, RAUVITHERM, INSULPEX SDR 11
- für Rohr RAUGEO Sonde PE-Xa green, RAUGEO collect, RAUGEO collect plus, RAUGEO Helix XXL
- für Industrierohr RAUPEX SDR 11, RAUFRIGO FW, RAUTHERM FW SDR 11
- für Rohr RAUTITAN stabil (50 - 63)

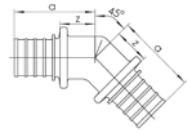
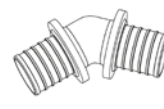

Material:

Messing LX oder Rotguss RX

Farbe:

Messing blank bzw. Rotguss blank

Material-Nr.	Bezeichnung	Typ	a mm	z mm	Gewicht	VPE St	Preis EUR/St
45							
11691251001	25 - 25, 45 Grad	LX	46	20	0,137 kg/St	10	17,52
11691271001	32 - 32, 45 Grad	LX	54	27	259 g/St	3	33,34
11691291001	40 - 40, 45 Grad	LX	58	27	0,457 kg/St	1	42,66
11691311001	50 - 50, 45 Grad	LX	67	28	700 g/St	1	99,30
11691501001	63 - 63, 45 Grad	LX	81	35	1,305 kg/St	1	118,38
12378361001	75 - 75, 45 Grad	RX	85	35	1,72 kg/St	1	290,46

Winkel, SDR 11, 90°

Anwendung:

- für Rohr RAUTHERMEX SDR 11, RAUVITHERM, INSULPEX SDR 11
- für Rohr RAUGEO Sonde PE-Xa green, RAUGEO collect, RAUGEO collect plus, RAUGEO Helix XXL
- für Industrierohr RAUPEX SDR 11, RAUFRIGO FW, RAUTHERM FW SDR 11
- für Rohr RAUTITAN stabil (50 - 63)

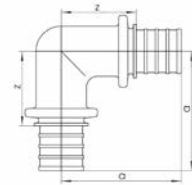

Material:

Messing LX oder Rotguss RX

Farbe:

Messing blank bzw. Rotguss blank

Material-Nr. °	Bezeichnung	Typ	a mm	z mm	Gewicht	VPE St	Preis EUR/St
90							
11691241001	20 - 20, 90 Grad	LX	44	29	0,107 kg/St	10	12,27
11691261001	25 - 25, 90 Grad	LX	54	32	160 g/St	10	17,52
11691281001	32 - 32, 90 Grad	LX	64	37	260 g/St	3	28,04
11691301001	40 - 40, 90 Grad	LX	74	42	520 g/St	1	42,66
11691451001	50 - 50, 90 Grad	LX	87	48	820 g/St	1	77,31
11691461001	63 - 63, 90 Grad	LX	106	60	1,5 kg/St	1	110,05
12677511001	75 - 75, 90 Grad	RX	117	67	2,44 kg/St	1	344,77
12677611001	90 - 90, 90 Grad	RX	127	76	3,33 kg/St	1	413,14
12677711001	110 x 110, 90 Grad	RX	137	87	5,01 kg/St	1	536,84

Winkelübergang mit AG, SDR 11

Anwendung:

- für Rohr RAUTHERMEX SDR 11, RAUVITHERM, INSULPEX SDR 11
- für Rohr RAUGEO Sonde PE-Xa green, RAUGEO collect, RAUGEO collect plus, RAUGEO Helix XXL
- für Industrierohr RAUPEX SDR 11, RAUFRIGO FW, RAUTHERM FW SDR 11

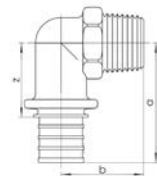

Material:

Messing

Farbe:

Messing blank

Material-Nr.	Bezeichnung	Typ	a mm	b mm	z mm	SW	Gewicht	VPE St	Preis EUR/St
11691381001	20 - R 1/2	LX	44	30	27	23	0,095 kg/St	10	14,00
11691391001	20 - R 3/4	LX	48	34	29	29	0,115 kg/St	10	14,00
11691401001	25 - R 3/4	LX	54	37	29	29	0,18 kg/St	10	17,47
11690261001	32 - R 1	LX	65	36	30	34	198 g/St	3	28,24
11691831001	40 - R 1 1/4	LX	75	37	43	43	0,198 kg/St	3	39,72

Winkelübergang mit ÜM, SDR 11 LX

Anwendung:

- für Rohr RAUTHERMEX SDR 11, RAUVITHERM, INSULPEX SDR 11
- für Rohr RAUGEO Sonde PE-Xa green, RAUGEO collect, RAUGEO collect plus, RAUGEO Helix XXL
- für Industrierohr RAUPEX SDR 11, RAUFRIGO FW, RAUTHERM FW SDR 11

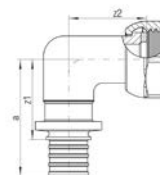

Material:

Messing

Farbe:

Messing blank

Material-Nr.	Bezeichnung	Typ	a mm	z ₁ mm	z ₂ mm	Gewicht g/St	VPE St	Preis EUR/St
11691891001	32 - G1	LX	64	37	36	278	3	36,77
11691821001	40 - G 1	LX	71	39	37	418	3	46,65

Wandwinkel, SDR 11 LX

Anwendung:

- für Rohr RAUTHERMEX SDR 11, RAUVITHERM, INSULPEX SDR 11
- für Rohr RAUGEO Sonde PE-Xa green, RAUGEO collect, RAUGEO collect plus, RAUGEO Helix XXL
- für Industrierohr RAUPEX SDR 11, RAUFRIGO FW, RAUTHERM FW SDR 11

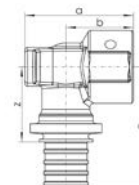
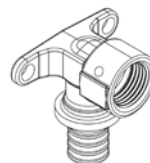

Material:

Messing

Farbe:

Messing blank

Material-Nr.	Bezeichnung	a mm	b mm	c mm	z mm	Gewicht kg/St	VPE St	Preis EUR/St
11691161008	20 - Rp 1/2 kurz	41	26	44	29	0,131	10	14,88
11691181008	20 - Rp 3/4 kurz	42	26	47	32	0,155	10	14,88
11691191008	25 - Rp 3/4 kurz	47	30	53	32	0,184	10	23,18

01.03 Kugelhähne mit Schiebehülsenabgang, SDR 11

Kugelhahn, SDR 11

Anwendung:

- für Rohr RAUTHERMEX SDR 11, RAUVITHERM, INSULPEX SDR 11
- für Rohr RAUGEO collect, RAUGEO collect plus
- für Industrierohr RAUPEX SDR 11, RAUFRIGO FW, RAUTHERM FW SDR 11
- für Rohr RAUTITAN stabil (50 - 63)

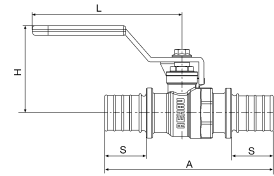

Material:

- Körper: Messing nach EN 12164 bis 12168
- Dichtungen aus Polytetrafluorethylen (PTFE)
- Kugel: Messing verchromt
- Handhebel: Stahl verzinkt, kunststoffbeschichtet

Material-Nr.	Bezeichnung	A	H	Länge L	S	Gewicht	VPE	Preis
		mm	mm	mm	mm		St	EUR/St
11601421001	20 - 20	85	39	81	18	210 g/St	1	31,58
11601621001	25 - 25	104	54	92	26	344 g/St	1	38,15
11601821001	32 - 32	128	58	92	31	553 g/St	1	57,93
11602021001	40 - 40	148	66	127	34	998 g/St	1	74,45
11602121001	50 - 50	173	72	127	41	1,597 kg/St	1	115,82
11602221001	63 - 63	204	82	142	50	2,815 kg/St	1	189,33

Kugelhahn mit AG, SDR 11

Anwendung:

- für Rohr RAUTHERMEX SDR 11, RAUVITHERM, INSULPEX SDR 11
- für Rohr RAUGEO collect, RAUGEO collect plus
- für Industrierohr RAUPEX SDR 11, RAUFRIGO FW, RAUTHERM FW SDR 11

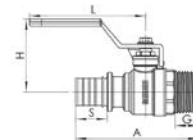

Material:

- Körper: Messing nach EN 12164 bis 12168
- Dichtungen aus Polytetrafluorethylen (PTFE)
- Kugel: Messing verchromt
- Handhebel: Stahl verzinkt, kunststoffbeschichtet

Material-Nr.	Bezeichnung	A	H	Länge L	S	G	SW	Gewicht	VPE	Preis
		mm	mm	mm	mm	mm		g/St	St	EUR/St
12331531001	20 - R 3/4	79	54	92	18	17	28	267	1	31,60
11601721001	25 - R 1	98	58	92	26	20	35	344	1	38,15
11601921001	32 - R 1	104	58	92	31	20	35	466	1	57,93





02 **Modulares T-Stück SDR 11**

Für alle Kombinationen mit Schiebehülsenabgängen
im Abmessungsbereich 25 bis 110

MODULARES T-STÜCK SDR 11 LX, gelötet

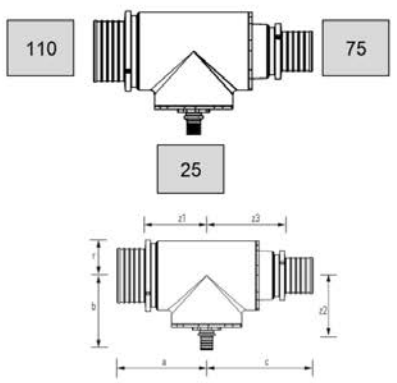
Wählen Sie hier bitte Ihre Abmessungen SDR 11:

	Modulares T-Stück	Serienteil
Materialnummer	16863331063	-
Abmessung	110 - 25 - 75	-
Formteilausführung	Baugruppe Modular	-
Gewicht	10,03 kg	-
Preis*	842,64 €	-
Gewicht mit Verpackung	11,03 kg	-
Verpackung L x B x H	430 x 380 x 180 mm	-

*Alle Preise sind unverändert in EUR, exkl. MwSt., Preise ohne Gewähr. Druckfehler, Änderungen und Irrtümer vorbehalten.

	Maße
Länge [a + c]	352 mm
a	161 mm
c	191 mm
Breite [b + r]	199 mm
b	134 mm
r	65 mm
Höhe	130 mm
z1	111 mm
z3	141 mm
z2	113 mm

SDR 11

d	s
25	x 2,3
32	x 2,9
40	x 3,7
50	x 4,6
63	x 5,8
75	x 6,8
90	x 8,2
110	x 10,0

$SDR = \frac{d}{s}$



Mit dem Selektionstool auf www.rehau.de/modular-fitting suchen Sie sich für Ihren Fitting schnell und unkompliziert die richtige Artikelnummer heraus. Ihr Fitting wird extra für Sie gefertigt und ist deshalb vom Umtausch ausgeschlossen. Im Tool erhalten Sie neben der Artikelnummer Ihres Fittings zur Bestellung auch die wichtigsten Informationen. Sollte Ihre gewählte Kombination denen eines Standardfittings entsprechen, wird Ihnen die Standardvariante gezeigt. So können Sie sich sicher sein, immer die kostengünstigste Option angeboten zu bekommen.

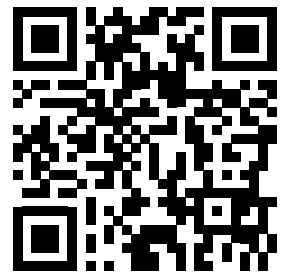

Jede denkbare Kombination möglich

Die modularen T-Stücke in SDR 11 sind in allen Varianten in den Dimensionen 25 -110 (später auch 160) verfügbar.



Langlebig & sicher

Die modularen Fittings sind geschraubt und weichgelötet - ohne O-Ring.



100% geprüft

Jeder einzelne Fitting wird einer Druckprüfung unterzogen und erhält ein Prüfzeugnis



Einfache Selektion

Mit unserem Selektionstool finden Sie in Sekundenschnelle den Passenden Fitting.



Einwandfreie Hygiene

Die verwendeten Werkstoffe sind Bestandteil der Positivliste des Umweltbundesamtes.



Lieferung on-demand

Ihr Fitting wird extra für Sie gefertigt und kann daher leider nicht zurückgegeben werden.

02.01 Modulares T-Stück SDR 11**Modulares T-Stück SDR 11**

Anwendung:

- für Rohr RAUTITAN stabil (50 - 63)
- für Rohr RAUTHERMEX SDR 11, RAUVITHERM, INSULPEX SDR 11
- für Industrierohr RAUPEX SDR 11, RAUFRIGO FW, RAUTHERM FW SDR 11

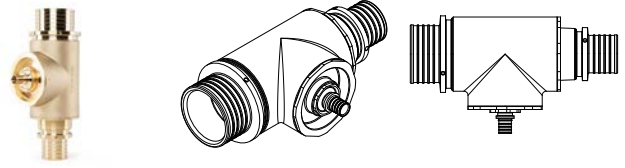

Eigenschaft:

- modulare Bauweise, jede Kombinationsmöglichkeit der Abmessung 25 - 110
- Verbindung der Komponenten durch Verschraubung und Weichlöten

Material:

Messing (CW617N)

Farbe:

Messing blank

Bezeichnung**VPE**

St

 modulares T-Stück 25 - 25 - 25
 bis 110 -110 -110

1



03 FUSAPEX

Elektroschweißmuffentechnik
für Temperaturen von $-40\text{ }^{\circ}\text{C}$ bis $+95\text{ }^{\circ}\text{C}$

Elektroschweißmuffe FUSAPEX

für Temperaturen von -40°C bis $+95^{\circ}\text{C}$

Die REHAU Elektroschweißmuffe FUSAPEX ist aus temperaturbeständigem Material gefertigt und ist dadurch in Temperaturbereichen von -40°C bis $+95^{\circ}\text{C}$ mit einem maximal zulässigen Betriebsdruck von 6 bar einsetzbar. Damit erweitert sich der Einsatzbereich von Elektroschweißfittings im Vergleich zu herkömmlichen PE Schweißfittings deutlich.

In Verbindung mit den REHAU Industrierohr- und Fernwärmesystemen ist es möglich, temperaturbeständige Vollkunststoffsysteme herzustellen. Diese finden hauptsächlich Anwendung in der Industrierohrtechnik, in der Nah- und Fernwärmeversorgung und der Heizungsinstallation sowie den Transport verschiedenster industrieller Medien.

Die FUSAPEX Verbindungstechnik zeichnet sich durch eine gute chemische Beständigkeit aus, wodurch sich eine Vielzahl von Anwendungen ergibt.

Einsatzbereiche, Einsatzgrenzen und technische Hinweise sind der gültigen Technischen Information INDUSTRIEROHRSYSTEM RAUPEX zu entnehmen.



Elektroschweißmuffe FUSAPEX



Elektroschweißmuffe FUSAPEX im Schnitt

FUSAPEX 2.0 Muffe

Anwendung:

- für Rohr RAUTHERMEX SDR 11, RAUVITHERM, INSULPEX SDR 11
- für Rohr RAUGEO collect
- für Industrierohr RAUPEX SDR 7,4, RAUPEX SDR 11, RAUFRIGO FW, RAUTHERM FW SDR 11
- für FUSAPEX Reduzierstücke und Flanschübergänge

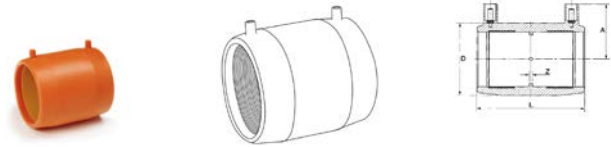

Eigenschaft:

- Temperaturbeständigkeit bis +95 °C nach EN ISO 15875-5 Klasse 5/6 bar
- innenliegende Schweißdrähte zum Verschweißen
- Geprüft nach DIN EN ISO 15875-5
- automatische Erkennung der Schweißparameter mittels SMARTFUSE Technologie

Farbe:

Orange

Hinweis:

zur fachgerechten Verarbeitung der REHAU Elektroschweißmuffe FUSAPEX ist eine Schulung mit Prüfung erforderlich

Material-Nr.	Bezeichnung	a mm	d mm	z mm	L* mm	Gewicht	VPE St	Preis EUR/St
14847011001	50, orange	52	68	3	100	150 g/St	1	62,09
14847021001	63, orange	58	82	3	118	230 g/St	1	77,30
14847031001	75, orange	65	98	3	126	330 g/St	1	90,28
14847041001	90, orange	69	117	3	148	650 g/St	1	116,88
14847051001	110, orange	79	140	3	163	832 g/St	1	141,52
14847061001	125, orange	87	157	3	173	0,998 kg/St	1	188,67
14847071001	140, orange	97	174	3	183	1,295 kg/St	1	216,10
14847081001	160, orange	113	200	3	194	1,752 kg/St	1	248,06

*1 Länge L

FUSAPEX 2.0 T-Stück

Anwendung:

- für Rohr RAUTHERMEX SDR 11, RAUVITHERM, INSULPEX SDR 11
- für Rohr RAUGEO collect
- für Industrierohr RAUPEX SDR 7,4, RAUPEX SDR 11, RAUFRIGO FW, RAUTHERM FW SDR 11
- für FUSAPEX Reduzierstücke und Flanschübergänge

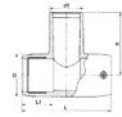

Eigenschaft:

- Temperaturbeständigkeit bis +95 °C nach EN ISO 15875-5 Klasse 5/6 bar
- innenliegende Schweißdrähte zum Verschweißen
- Geprüft nach DIN EN ISO 15875-5
- automatische Erkennung der Schweißparameter mittels SMARTFUSE Technologie

Farbe:

Orange

Hinweis:

zur fachgerechten Verarbeitung der REHAU Elektroschweißmuffe FUSAPEX ist eine Schulung mit Prüfung erforderlich

Material-Nr.	Bezeichnung	d mm	d ₁ mm	H mm	L*1 mm	L1 mm	Gewicht	VPE St	Preis EUR/St
14847211001	50 - 50 - 50, orange	68	50	102	155	48	270 g/St	1	73,38
14847221001	63 - 63 - 63, orange	82	63	119	167	58	434 g/St	1	104,50
14847231001	75 - 75 - 75, orange	96	75	129	196	63	597 g/St	1	234,81
14847241001	90 - 90 - 90, orange	113	90	137	294	71	1,115 kg/St	1	261,91
14847251001	110 - 110 - 110, orange	143	110	160	326	71	1,965 kg/St	1	289,01
14847261001	125 - 125 - 125, orange	165	125	177	382	86	2,2 kg/St	1	492,86
14847281001	160 - 160 - 160, orange	208	160	206	440	86	4,7 kg/St	1	639,93

*1 Länge L

FUSAPEX 2.0 Winkel 90°

Anwendung:

- für Rohr RAUTHERMEX SDR 11, RAUVITHERM, INSULPEX SDR 11
- für Rohr RAUGEO collect
- für Industrierohr RAUPEX SDR 7,4, RAUPEX SDR 11, RAUFRIGO FW, RAUTHERM FW SDR 11
- für FUSAPEX Reduzierstücke und Flanschübergänge

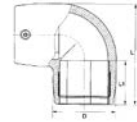

Eigenschaft:

- Temperaturbeständigkeit bis +95 °C nach EN ISO 15875-5 Klasse 5/6 bar
- innenliegende Schweißdrähte zum Verschweißen
- Geprüft nach DIN EN ISO 15875-5
- automatische Erkennung der Schweißparameter mittels SMARTFUSE Technologie

Farbe:

Orange

Hinweis:

zur fachgerechten Verarbeitung der REHAU Elektroschweißmuffe FUSAPEX ist eine Schulung mit Prüfung erforderlich

Material-Nr. °	Bezeichnung	d mm	L* ¹ mm	L1 mm	Gewicht	VPE St	Preis EUR/St
90							
14847111001	50, 90 Grad, orange	68	108	48	221 g/St	1	104,13
14847121001	63, 90 Grad, orange	81	131	57	333 g/St	1	119,30
14847131001	75, 90 Grad, orange	96	150	61	506 g/St	1	151,40
14847141001	90, 90 Grad, orange	111	202	70	855 g/St	1	189,71
14847151001	110, 90 Grad, orange	140	234	73	1,522 kg/St	1	228,03
14847161001	125, 90 Grad, orange	163	271	81	2,33 kg/St	1	421,54
14847171001	140, 90 Grad, orange	183	309	93	3,024 kg/St	1	608,26
14847181001	160, 90 Grad, orange	209	323	87	3,72 kg/St	1	756,59

*1 Länge L

FUSAPEX Geo Muffe

Anwendung:

- für Rohr RAUGEO Sonde PE-Xa green, RAUGEO collect, RAUGEO collect plus
- für Industrierohr RAUPEX SDR 7,4, RAUPEX SDR 11, RAUTHERM FW SDR 11

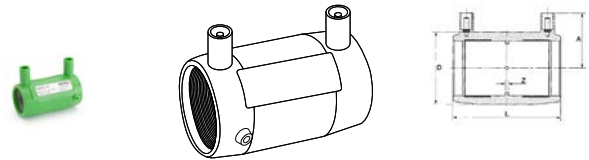

Eigenschaft:

- Temperaturbeständigkeit bis +95 °C nach EN ISO 15875-5 Klasse 5/6 bar
- innenliegende Schweißdrähte zum Verschweißen
- Geprüft nach DIN EN ISO 15875-5

Farbe:

Grün

Hinweis:

zur fachgerechten Verarbeitung der REHAU Elektroschweißmuffe FUSAPEX ist eine Schulung mit Prüfung erforderlich

Material-Nr.	Bezeichnung	A mm	D mm	Z mm	Länge L mm	Gewicht g/St	VPE St	Preis EUR/St
13254611001	32, grün	41	44	2	80	65	1	31,33
13254621001	40, grün	45	55	3	90	100	1	38,66

FUSAPEX Geo Winkel 90°

Anwendung:

- für Rohr RAUGEO Sonde PE-Xa green, RAUGEO collect, RAUGEO collect plus
- für Industrierohr RAUPEX SDR 7,4, RAUPEX SDR 11, RAUTHERM FW SDR 11

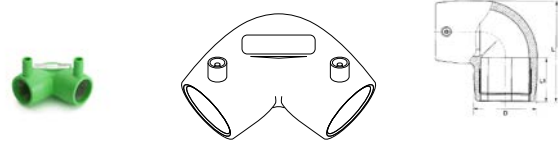

Eigenschaft:

- Temperaturbeständigkeit bis +95 °C nach EN ISO 15875-5 Klasse 5/6 bar
- innenliegende Schweißdrähte zum Verschweißen
- Geprüft nach DIN EN ISO 15875-5

Farbe:

Grün

Hinweis:

zur fachgerechten Verarbeitung der REHAU Elektroschweißmuffe FUSAPEX ist eine Schulung mit Prüfung erforderlich

Material-Nr.	Bezeichnung	D mm	Länge L mm	Gewicht g/St	VPE St	Preis EUR/St
13254631001	32, 90 Grad	44	79	90	1	52,53
13254641001	40, 90 Grad	56	93	145	1	59,86

FUSAPEX 2.0 Übergang mit AG (Außengewinde Messing)

Anwendung:

- für Rohr RAUTHERMEX SDR 11, RAUVITHERM, INSULPEX SDR 11
- für Rohr RAUGEO collect
- für Industrierohr RAUPEX SDR 7,4, RAUPEX SDR 11, RAUFRIGO FW, RAUTHERM FW SDR 11
- für FUSAPEX Reduzierstücke und Flanschübergänge

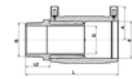
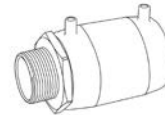

Eigenschaft:

- Temperaturbeständigkeit bis +95 °C nach EN ISO 15875-5 Klasse 5/6 bar
- innenliegende Schweißdrähte zum Verschweißen
- Außengewinde nach DIN 2999 aus Messing CW 602 N
- Geprüft nach DIN EN ISO 15875-5

Farbe:

Orange

Hinweis:

zur fachgerechten Verarbeitung der REHAU Elektroschweißmuffe FUSAPEX ist eine Schulung mit Prüfung erforderlich

Material-Nr.	Bezeichnung	d ₂ mm	L ^{*1} mm	L2 mm	SW	Gewicht kg/St	VPE St	Preis EUR/St
14847311001	50 - R 1 1/2, orange	38	136	36	55	0,548	1	188,16
14847321001	63 - R 2, orange	48	160	41	70	0,9	1	294,49
14847331001	75 - R 2 1/2, orange	51	171	46	85	1,477	1	327,65

*1 Länge L

FUSAPEX 2.0 Sattel mit IG (Innengewinde Edelstahl)

Anwendung:

- für Industrierohr RAUPEX SDR 11, RAUFRIGO FW, RAUTHERM FW SDR 11
- für Rohr RAUTHERMEX SDR 11, RAUVITHERM, INSULPEX SDR 11



Eigenschaft:

- Temperaturbeständigkeit bis +95 °C nach EN ISO 15875-5 Klasse 5/6 bar
- Geprüft nach DIN EN ISO 15875-5
- automatische Erkennung der Schweißparameter mittels SMARTFUSE Technologie
- Innengewinde aus Edelstahl
- mit integrierten Schweißdrähten zum Verschweißen

Farbe:

Orange

Hinweis:

- zur fachgerechten Verarbeitung der REHAU Elektroschweißmuffe FUSAPEX ist eine Schulung mit Prüfung erforderlich
- für die Montage muss das REHAU Spezialwerkzeug Material Nr. 14847401001 verwendet werden

Material-Nr.	Bezeichnung	Gewicht	VPE	Preis
		g/St	St	EUR/St
14847391001	110 bis 160 - Rp 1, orange	170	1	389,45

FUSAPEX Reduzierstück, SDR 11

Anwendung:

- für Rohr RAUTHERMEX SDR 11, RAUVITHERM, INSULPEX SDR 11
- für Rohr RAUGEO collect
- für Industrierohr RAUPEX SDR 11, RAUFRIGO FW, RAUTHERM FW SDR 11

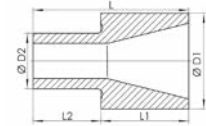
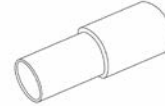

Eigenschaft:

- patentierte, strömungsgünstige Konstruktion in kompakter Bauweise
- Temperaturbeständigkeit bis +95 °C nach EN ISO 15875-5 Klasse 5/6 bar
- Druck: 6 bar

Material:

PE-X

Farbe:

Natur

Material-Nr.	Bezeichnung	d ₁ mm	d ₂ mm	L* ¹ mm	L1 mm	L2 mm	Gewicht	VPE St	Preis EUR/St
12143981001	63 - 50	63	50	105	57	48	290 g/St	1	179,91
12143991001	75 - 50	75	50	109	61	48	290 g/St	1	179,91
12144011001	75 - 63	75	63	118	61	57	290 g/St	1	179,91
12144021001	90 - 50	90	50	119	71	48	290 g/St	1	200,66
12144031001	90 - 63	90	63	128	71	57	290 g/St	1	200,66
12036041001	90 - 75	90	75	132	71	61	290 g/St	1	200,66
12144051001	110 - 50	110	50	127	79	48	290 g/St	1	200,66
12144061001	110 - 63	110	63	136	79	57	290 g/St	1	200,66
12036051001	110 - 75	110	75	140	79	61	464 g/St	1	200,66
12036071001	110 - 90	110	90	150	79	71	485 g/St	1	200,66
12144071001	125 - 50	125	50	131	83	48	290 g/St	1	248,52
12144081001	125 - 63	125	63	140	83	57	290 g/St	1	248,52
12036081001	125 - 75	125	75	144	83	61	658 g/St	1	248,52
12036111001	125 - 90	125	90	154	83	71	658 g/St	1	248,52
12036141001	125 - 110	125	110	162	83	79	660 g/St	1	248,52
12144091001	140 - 125	140	125	175	91	84	814 g/St	1	241,28
12036181001	160 - 125	160	125	178	95	83	1,203 kg/St	1	268,73
12144971001	160 - 140	160	140	187	96	91	1,123 kg/St	1	260,91

*¹ Länge L

FUSAPEX Flanschübergang, SDR 11

Anwendung:

- für Rohr RAUTHERMEX SDR 11, RAUVITHERM, INSULPEX SDR 11
- für Rohr RAUGEO collect
- für Industrierohr RAUPEX SDR 11, RAUFRIGO FW, RAUTHERM FW SDR 11

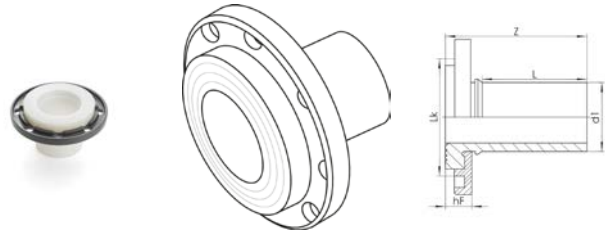

Eigenschaft:

- Flanschanschlussmaß nach EN 1092-1
- PN 10 mit kunststoffbeschichtetem und drehbarem Losflansch aus GGG40
- Temperaturbeständigkeit bis +95 °C nach EN ISO 15875-5 Klasse 5/6 bar
- zum Einsatz mit Profildichtung
- Druck: 6 bar

Material:

Bundbuchse: PE-Xa

Material-Nr.	Bezeichnung	Anzahl	d ₁ mm	z mm	h _f mm	L* ¹ mm	LK* ² mm	Schrauben	M _{max} * ³ Nm	Gewicht kg/St	VPE St	Preis EUR/St
11055791001	50/DN 40	4	50	87	29	50	110	M16	20	1,4	1	195,57
11022841001	63/DN 50	4	63	96	27	59	125	M16	20	1,908	1	202,25
12031281001	75/DN 65	4	75	101	29	61	145	M16	20	1,908	1	285,31
12299981001	90/DN 80	8	90	110	29	71	160	M16	20	2,09	1	301,86
12299991001	110/DN 100	8	110	117	31	79	180	M16	20	2,5	1	336,88
12887131001	125/DN 100	8	125	130	38	83	180	M16	20	2,78	1	357,11

*¹ Länge L*² Lochkreisdurchmesser LK*³ maximaler Drehmoment M_{max}**FUSAPEX Profildichtung EPDM**

Anwendung:

Profildichtung mit Metalleinlage für Flanschverbindungen nach EN 1514-1



Eigenschaft:

Temperaturbereich: -30 °C bis +120 °C

Material:

peroxidisch vernetztes EPDM

Farbe:

Schwarz

Material-Nr.	Bezeichnung	PN	d ₁ mm	d ₂ mm	S ₁ mm	S ₂ mm	Gewicht g/St	VPE St	Preis EUR/St
12052581001	50/ DN 40, PN 10 - 40, schwarz	10-40	49	92	4	5	32	1	18,82
12052631001	63/ DN 50, PN 10 - 40, schwarz	10-40	61	107	4	5	40	1	19,71
12052651001	75/ DN 65, PN 10 - 40, schwarz	10-40	77	127	4	5	51	1	20,27
12052661001	90/ DN 80, PN 10 - 40, schwarz	10-40	89	142	4	5	60	1	21,15
12052671001	110/100 und 125/100, PN 10-16, schwarz	10-16	115	162	5	6	90	1	23,75



04 Verbindungstechnik SMARTFUSE

Elektroschweißmuffentechnik
für Temperaturen von -40 °C bis $+50\text{ °C}$

SMARTFUSE Elektroschweißfittings

Werkstoff: PE 100, PN 16

Temperatur °C	Druck bar	Lebensdauer Jahre
20	16,0	50
30	12,8	50
40	9,6	50
50	6,4	15

Sicherheitsfaktor 1,25 , Medium: Luft und Wasser

04.01 SMARTFUSE

SMARTFUSE Muffe

Anwendung:

- für Rohr RAUTHERMEX cool, INSULPEX cool
- für Rohr RAUGEO Sonde PE-Xa green, RAUGEO collect, RAUGEO collect plus, RAUGEO Helix XXL, RAUGEO Sonde PE-RC, RAUGEO PE Verfüllrohr
- für Industrierohr RAUPEX SDR 7,4, RAUPEX SDR 11, RAUFRIGO

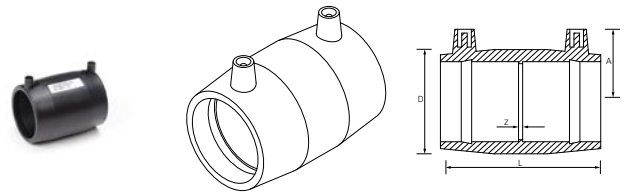

Eigenschaft:

- innenliegende Schweißdrähte zum Verschweißen
- UV-stabilisiert
- automatische Erkennung der Schweißparameter mittels SMARTFUSE Technologie

Material:

Polyethylen 100 (PE)

Farbe:

Schwarz

Hinweis:

- nicht geeignet für RAUTHERM-FW Rohre oder andere Rohre mit EVOH-Sperrschicht
- Verwendbar für Rohre SDR 11 mit $d \geq 20$ und Rohre SDR 17 mit $d \geq 90$

Material-Nr.	Bezeichnung	PN	D	A	Z	L* ¹	Gewicht	VPE	Preis
			mm	mm	mm	mm			
12450021001	20, PE 100, schwarz	16	36	35	2	76	50 g/St	1	14,17
12450121001	25, PE 100, schwarz	16	36	38	2	71	40 g/St	1	16,50
12450221001	32, PE 100, schwarz	16	44	41	2	80	65 g/St	1	18,25
12450321001	40, PE 100, schwarz	16	55	45	3	90	100 g/St	1	18,78
12450421001	50, PE 100, schwarz	16	68	52	3	100	152 g/St	1	29,28
12450521001	63, PE 100, schwarz	16	82	58	3	118	240 g/St	1	30,85
12450621001	75, PE 100, schwarz	16	98	65	3	126	350 g/St	1	43,08
12450721001	90, PE 100, schwarz	16	117	69	3	148	570 g/St	1	57,94
12450821001	110, PE 100, schwarz	16	140	79	3	163	810 g/St	1	70,35
12330621001	125, PE 100, schwarz	16	157	87	3	173	1,75 kg/St	1	96,22
12451121001	160, PE 100, schwarz	16	200	113	3	194	1,815 kg/St	1	127,93

*1 Länge L

SMARTFUSE Reduziermuffe

Anwendung:

- für Rohr RAUTHERMEX cool, INSULPEX cool
- für Rohr RAUGEO Sonde PE-Xa green, RAUGEO collect, RAUGEO collect plus, RAUGEO Helix XXL, RAUGEO Sonde PE-RC, RAUGEO PE Verfüllrohr
- für Industrierohr RAUPEX SDR 7,4, RAUPEX SDR 11, RAUFRIGO

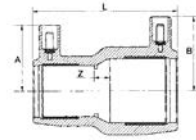

Eigenschaft:

- innenliegende Schweißdrähte zum Verschweißen
- UV-stabilisiert
- automatische Erkennung der Schweißparameter mittels SMARTFUSE Technologie

Material:

Polyethylen 100 (PE)

Farbe:

Schwarz

Hinweis:

- nicht geeignet für RAUTHERM-FW Rohre oder andere Rohre mit EVOH-Sperrschicht
- Verwendbar für Rohre SDR 11 mit $d \geq 20$ und Rohre SDR 17 mit $d \geq 90$

Material-Nr.	Bezeichnung	PN	A	B	Z	L ^{*1}	Gewicht	VPE	Preis
			mm	mm	mm	mm			
12452421001	25 - 20, PE 100, schwarz	16	36	36	4	71	65 g/St	1	25,51
12452521001	32 - 20, PE 100, schwarz	16	36	42	4	80	60 g/St	1	29,20
12452621001	32 - 25, PE 100, schwarz	16	39	42	7	80	50 g/St	1	31,43
12891491001	40 - 25, PE 100, schwarz	16	39	47	6	90	93 g/St	1	38,52
12452721001	40 - 32, PE 100, schwarz	16	42	47	8	90	93 g/St	1	38,52
12891511001	50 - 25, PE 100, schwarz	16	42	47	7	100	112 g/St	1	44,52
12452821001	50 - 32, PE 100, schwarz	16	44	52	11	98	118 g/St	1	44,52
12452921001	50 - 40, PE 100, schwarz	16	48	52	6	98	136 g/St	1	48,07
12453021001	63 - 32, PE 100, schwarz	16	44	58	22	118	178 g/St	1	58,67
12453121001	63 - 40, PE 100, schwarz	16	48	58	17	118	190 g/St	1	58,67
12453221001	63 - 50, PE 100, schwarz	16	53	58	12	118	224 g/St	1	58,67
12496271001	75 - 63, PE 100, schwarz	16	58	65	8	126	310 g/St	1	70,54
12480041001	90 - 50, PE 100, schwarz	16	52	77	21	142	420 g/St	1	88,04
12453321001	90 - 63, PE 100, schwarz	16	59	77	14	144	440 g/St	1	88,04
12252431001	90 - 75, PE 100, schwarz	16	66	77	13	145	500 g/St	1	88,04
12451021001	110 - 63, PE 100, schwarz	16	59	83	20	158	640 g/St	1	140,26
12453421001	110 - 90, PE 100, schwarz	16	73	83	9	161	745 g/St	1	142,60
12330821001	125 - 90, PE 100, schwarz	16	69	87	16	173	1,16 kg/St	1	175,40
12336221001	125 - 110, PE 100, schwarz	16	79	87	8	173	1,21 kg/St	1	175,40
12389401001	160 - 90, PE 100, schwarz	16	69	104	23	192	1,44 kg/St	1	273,53
12389481001	160 - 110, PE 100, schwarz	16	79	104	17	193	1,52 kg/St	1	275,97
12389501001	160 - 125, PE 100, schwarz	16	87	104	13	194	1,57 kg/St	1	275,97

*1 Länge L

Reduzierstück, SDR 11

Anwendung:
Formteil zum Verschweißen mit Elektroschweißfittingen
aus PE

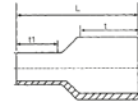

Eigenschaft:

- UV-stabilisiert
- Druckstufe: PN 16 (SDR 11), PN 10 (SDR 17)

Material:

Polyethylen 100 (PE)

Farbe:

Schwarz

Material-Nr.	Bezeichnung	PN	t ₁ mm	t mm	L* ¹ mm	Gewicht	VPE	Preis
						g/St	St	EUR/St
12428471001	40 - 32, PE 100, schwarz	16	50	40	115	40 g/St	1	15,39
12428671001	50 - 32, PE 100, schwarz	16	55	43	128	66 g/St	1	18,35
12428771001	50 - 40, PE 100, schwarz	16	55	49	132	79 g/St	1	18,35
12428871001	63 - 32, PE 100, schwarz	16	63	43	142	110 g/St	1	25,05
12428971001	63 - 40, PE 100, schwarz	16	63	49	146	120 g/St	1	25,05
12429071001	63 - 50, PE 100, schwarz	16	63	55	150	138 g/St	1	25,05
12429171001	75 - 50, PE 100, schwarz	16	63	57	150	160 g/St	1	38,73
12429271001	75 - 63, PE 100, schwarz	16	73	70	180	218 g/St	1	38,73
12342441001	90 - 50, PE 100, schwarz	16	79	70	180	282 g/St	1	53,09
12429371001	90 - 63, PE 100, schwarz	16	79	70	186	315 g/St	1	53,09
12429471001	90 - 75, PE 100, schwarz	16	79	70	183	345 g/St	1	53,09
12429571001	110 - 63, PE 100, schwarz	16	85	70	185	440 g/St	1	70,81
12342541001	110 - 75, PE 100, schwarz	16	85	70	185	480 g/St	1	70,81
12429671001	110 - 90, PE 100, schwarz	16	85	79	185	530 g/St	1	70,81
12330921001	125 - 63, PE 100, schwarz	16	90	70	200	600 g/St	1	85,37
12331021001	125 - 90, PE 100, schwarz	16	90	79	200	665 g/St	1	85,37
12331121001	125 - 110, PE 100, schwarz	16	90	88	200	770 g/St	1	85,37
12429771001	160 - 90, PE 100, schwarz	16	120	75	250	1,3 kg/St	1	164,21
12429871001	160 - 110, PE 100, schwarz	16	120	85	250	1,39 kg/St	1	164,21
12336321001	160 - 125, PE 100, schwarz	16	120	90	250	1,42 kg/St	1	164,21

*1 Länge L

SMARTFUSE Übergangsmuffe mit AG (Außengewinde Messing)

Anwendung:

- für Rohr RAUTHERMEX cool, INSULPEX cool
- für Rohr RAUGEO Sonde PE-Xa green, RAUGEO collect, RAUGEO collect plus, RAUGEO Helix XXL, RAUGEO Sonde PE-RC, RAUGEO PE Verfüllrohr
- für Industrierohr RAUPEX SDR 7,4, RAUPEX SDR 11, RAUFRIGO

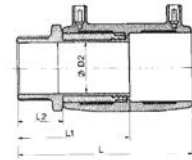

Eigenschaft:

- innenliegende Schweißdrähte zum Verschweißen
- Außengewinde nach DIN 2999 aus Standardmessing
- UV-stabilisiert
- automatische Erkennung der Schweißparameter mittels SMARTFUSE Technologie

Material:

Polyethylen 100 (PE)

Farbe:

Schwarz

Hinweis:

- nicht geeignet für RAUTHERM-FW Rohre oder andere Rohre mit EVOH-Sperrschicht
- Verwendbar für Rohre SDR 11 mit $d \geq 20$ und Rohre SDR 17 mit $d \geq 90$

Material-Nr.	Bezeichnung	PN	d_2	L^{*1}	L1	L2	SW	Gewicht	VPE	Preis
			mm	mm						
12461841001	20 - R 1/2, PE 100, schwarz	16	14	100	64	29	27	130 g/St	1	79,04
12457621001	25 - R 3/4, PE 100, schwarz	16	19	98	61	29	32	150 g/St	1	91,12
12354251001	32 - R 1/2, PE 100, schwarz	16	23	109	70	29	27	241 g/St	1	85,16
12354351001	32 - R 3/4, PE 100, schwarz	16	23	109	70	29	32	243 g/St	1	85,16
12457721001	32 - R 1, PE 100, schwarz	16	23	114	76	34	40	256 g/St	1	85,59
12457821001	32 - R 1 1/4, PE 100, schwarz	16	23	116	79	36	50	393 g/St	1	97,11
12457921001	32 - R 1 1/2, PE 100, schwarz	16	23	116	79	36	55	440 g/St	1	104,66
12458021001	40 - R 1, PE 100, schwarz	16	29	124	81	34	50	468 g/St	1	108,14
12458121001	40 - R 1 1/4, PE 100, schwarz	16	29	126	83	36	50	468 g/St	1	104,04
12458221001	40 - R 1 1/2, PE 100, schwarz	16	29	126	83	36	55	468 g/St	1	119,82
12458321001	40 - R 2, PE 100, schwarz	16	38	131	88	41	70	655 g/St	1	161,74
12458421001	50 - R 1, PE 100, schwarz	16	38	134	86	34	55	418 g/St	1	130,37
12458521001	50 - R 1 1/4, PE 100, schwarz	16	38	136	88	36	55	548 g/St	1	120,57
12458621001	50 - R 1 1/2, PE 100, schwarz	16	38	136	88	36	55	548 g/St	1	115,79
12458721001	50 - R 2, PE 100, schwarz	16	38	141	93	41	70	698 g/St	1	131,55
12458821001	63 - R 1 1/4, PE 100, schwarz	16	48	154	97	36	70	740 g/St	1	163,83
12458921001	63 - R 1 1/2, PE 100, schwarz	16	48	154	97	36	70	885 g/St	1	157,07
12459021001	63 - R 2, PE 100, schwarz	16	48	159	102	41	70	894 g/St	1	163,83
12468021001	75 - R 2, PE 100, schwarz	16	59	167	106	41	85	1,3 kg/St	1	275,67
12454521001	75 - R 2 1/2, PE 100, schwarz	16	59	172	111	46		1,5 kg/St	1	269,03

*1 Länge L

SMARTFUSE Übergangsmuffe mit AG (Außengewinde PE 100)

Anwendung:

- für Rohr RAUTHERMEX cool, INSULPEX cool
- für Rohr RAUGEO Sonde PE-Xa green, RAUGEO collect, RAUGEO collect plus, RAUGEO Helix XXL, RAUGEO Sonde PE-RC, RAUGEO PE Verfüllrohr
- für Industrierohr RAUPEX SDR 7,4, RAUPEX SDR 11, RAUFRIGO

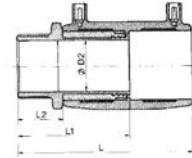

Eigenschaft:

- innenliegende Schweißdrähte zum Verschweißen
- Außengewinde nach DIN 2999 aus PE 100
- UV-stabilisiert
- automatische Erkennung der Schweißparameter mittels SMARTFUSE Technologie

Material:

Polyethylen 100 (PE)

Farbe:

Schwarz

Hinweis:

- nicht geeignet für RAUTHERM-FW Rohre oder andere Rohre mit EVOH-Sperrschicht
- Verwendbar für Rohre SDR 11 mit $d \geq 20$ und Rohre SDR 17 mit $d \geq 90$

Material-Nr.	Bezeichnung	L* ¹	L1	L2	SW	Gewicht g/St	VPE St	Preis EUR/St
		mm	mm	mm				
12450371001	25 - R 3/4, PE 100, schwarz	102	65	31	32	65	1	42,12
12450471001	32 - R 1, PE 100, schwarz	115	74	35	41	111	1	47,74
12450571001	40 - R 1, PE 100, schwarz	127	81	37	50	468	1	60,50
12450671001	40 - R 1 1/4, PE 100, schwarz	130	83	40	50	468	1	58,49
12450771001	40 - R 1 1/2, PE 100, schwarz	130	84	40	55	468	1	67,31
12450871001	50 - R 1 1/2, PE 100, schwarz	140	89	40	55	548	1	88,31
12450971001	63 - R 1 1/2, PE 100, schwarz	160	102	44	70	548	1	114,95
12451071001	63 - R 2, PE 100, schwarz	166	106	48	70	894	1	112,42

*1 Länge L

SMARTFUSE Übergangsmuffe mit IG (Innengewinde Messing)

Anwendung:

- für Rohr RAUTHERMEX cool, INSULPEX cool
- für Rohr RAUGEO Sonde PE-Xa green, RAUGEO collect, RAUGEO collect plus, RAUGEO Helix XXL, RAUGEO Sonde PE-RC, RAUGEO PE Verfüllrohr
- für Industrierohr RAUPEX SDR 7,4, RAUPEX SDR 11, RAUFRIGO

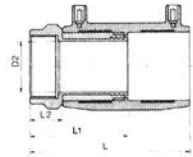

Eigenschaft:

- innenliegende Schweißdrähte zum Verschweißen
- Innengewinde nach DIN 2999 aus Standardmessing
- UV-stabilisiert
- automatische Erkennung der Schweißparameter mittels SMARTFUSE Technologie

Material:

Polyethylen 100 (PE)

Farbe:

Schwarz

Hinweis:

- nicht geeignet für RAUTHERM-FW Rohre oder andere Rohre mit EVOH-Sperrschicht
- Verwendbar für Rohre SDR 11 mit $d \geq 20$ und Rohre SDR 17 mit $d \geq 90$

Material-Nr.	Bezeichnung	PN	d_2 L* ¹		L1	SW	Gewicht	VPE	Preis
			mm	mm					
12461941001	20 - Rp 1/2, PE 100, schwarz	16	14	91	55	27	125	1	90,53
12459121001	25 - Rp 3/4, PE 100, schwarz	16	19	94	61	32	141	1	96,70
12459221001	32 - Rp 1, PE 100, schwarz	16	23	105	68	40	260	1	94,80
12459321001	40 - Rp 1, PE 100, schwarz	16	29	115	72	50	410	1	119,63
12459421001	40 - Rp 1 1/4, PE 100, schwarz	16	29	115	72	50	418	1	117,44
12459521001	40 - Rp 1 1/2, PE 100, schwarz	16	29	115	72	55	480	1	134,02
12459621001	50 - Rp 1 1/2, PE 100, schwarz	16	38	125	77	55	488	1	122,65
12459721001	50 - Rp 2, PE 100, schwarz	16	38	130	82	70	510	1	139,11
12459821001	63 - Rp 1 1/2, PE 100, schwarz	16	48	147	91	70	924	1	166,26
12459921001	63 - Rp 2, PE 100, schwarz	16	48	147	91	70	894	1	173,85

*1 Länge L

SMARTFUSE Verschlußmuffe

Anwendung:

- für Rohr RAUTHERMEX cool, INSULPEX cool
- für Rohr RAUGEO Sonde PE-Xa green, RAUGEO collect, RAUGEO collect plus, RAUGEO Helix XXL, RAUGEO Sonde PE-RC, RAUGEO PE Verfüllrohr
- für Industrierohr RAUPEX SDR 7,4, RAUPEX SDR 11, RAUFRIGO

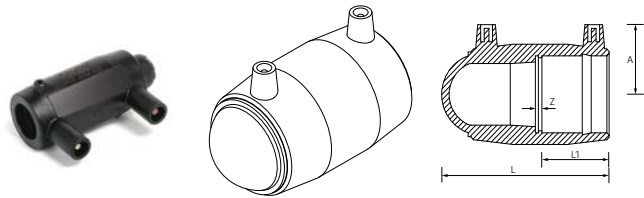

Eigenschaft:

- innenliegende Schweißdrähte zum Verschweißen von RAUPEX-Rohren und Rohren aus PE 63, PE 80 und PE 100 in SDR 11/17
- UV-stabilisiert
- automatische Erkennung der Schweißparameter mittels SMARTFUSE Technologie

Material:

Polyethylen 100 (PE)

Farbe:

Schwarz

Hinweis:

- nicht geeignet für RAUTHERM-FW Rohre oder andere Rohre mit EVOH-Sperrschicht
- Verwendbar für Rohre SDR 11 mit $d \geq 20$ und Rohre SDR 17 mit $d \geq 90$

Material-Nr.	Bezeichnung	PN	A	Z	L* ¹	Gewicht	VPE	Preis
			mm	mm	mm			
12451221001	20, PE 100, schwarz	16	38	2	77	48 g/St	1	27,26
12451321001	25, PE 100, schwarz	16	38	2	77	50 g/St	1	29,20
12451421001	32, PE 100, schwarz	16	42	2	93	76 g/St	1	33,85
12451521001	40, PE 100, schwarz	16	47	3	106	130 g/St	1	37,40
12451621001	50, PE 100, schwarz	16	52	3	120	240 g/St	1	55,61
12451721001	63, PE 100, schwarz	16	58	3	142	327 g/St	1	61,77
12451821001	75, PE 100, schwarz	16	65	3	156	499 g/St	1	96,82
12451921001	90, PE 100, schwarz	16	69	3	181	820 g/St	1	127,99
12452021001	110, PE 100, schwarz	16	79	3	206	1,259 kg/St	1	164,99
12330721001	125, PE 100, schwarz	16	87	3	222	1,72 kg/St	1	201,64
12452321001	160, PE 100, schwarz	16	113	3	257	2,99 kg/St	1	283,21

*¹ Länge L

SMARTFUSE T-Stück

Anwendung:

- für Rohr RAUTHERMEX cool, INSULPEX cool
- für Rohr RAUGEO Sonde PE-Xa green, RAUGEO collect, RAUGEO collect plus, RAUGEO Helix XXL, RAUGEO Sonde PE-RC, RAUGEO PE Verfüllrohr
- für Industrierohr RAUPEX SDR 7,4, RAUPEX SDR 11, RAUFRIGO

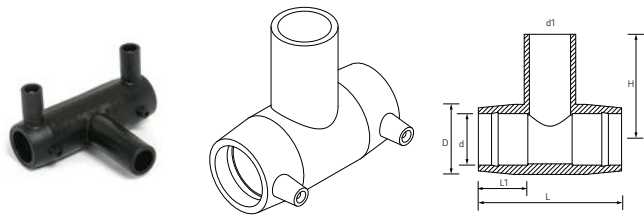

Eigenschaft:

- innenliegende Schweißdrähte zum Verschweißen
- UV-stabilisiert
- automatische Erkennung der Schweißparameter mittels SMARTFUSE Technologie

Material:

Polyethylen 100 (PE)

Farbe:

Schwarz

Hinweis:

- nicht geeignet für RAUTHERM-FW Rohre oder andere Rohre mit EVOH-Sperrschicht
- Verwendbar für Rohre SDR 11 mit $d \geq 20$ und Rohre SDR 17 mit $d \geq 90$

Material-Nr.	Bezeichnung	PN	D mm	H mm	L* ¹ mm	L1 mm	Gewicht	VPE St	Preis EUR/St
12252381001	20 - 20 - 20, PE 100, schwarz	16	36	78	98	35	97 g/St	1	40,69
12248291001	25 - 25 - 25, PE 100, schwarz	16	44	43	104	40	97 g/St	1	40,69
12453721001	32 - 32 - 32, PE 100, schwarz	16	44	74	104	39	97 g/St	1	42,72
12453821001	40 - 40 - 40, PE 100, schwarz	16	56	90	121	44	176 g/St	1	48,07
12453921001	50 - 50 - 50, PE 100, schwarz	16	68	102	139	49	270 g/St	1	63,15
12454021001	63 - 63 - 63, PE 100, schwarz	16	82	119	166	58	434 g/St	1	69,38
12454121001	75 - 75 - 75, PE 100, schwarz	16	97	126	187	61	597 g/St	1	99,41
12454221001	90 - 90 - 90, PE 100, schwarz	16	112	137	293	71	1,115 kg/St	1	118,80
12454321001	110 - 110 - 110, PE 100, schwarz	16	143	160	328	72	1,965 kg/St	1	187,24
12331221001	125 - 125 - 125, PE 100, schwarz	16	163	177	381	85	2,2 kg/St	1	241,38
12454421001	160 - 160 - 160, PE 100, schwarz	16	212	206	443	86	4,7 kg/St	1	439,69

*1 Länge L

SMARTFUSE T-Stück, Abgang erweitert

Anwendung:

- für Rohr RAUTHERMEX cool, INSULPEX cool
- für Rohr RAUGEO Sonde PE-Xa green, RAUGEO collect, RAUGEO collect plus, RAUGEO Helix XXL, RAUGEO Sonde PE-RC, RAUGEO PE Verfüllrohr
- für Industrierohr RAUPEX SDR 7,4, RAUPEX SDR 11, RAUFRIGO

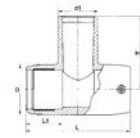

Eigenschaft:

- innenliegende Schweißdrähte zum Verschweißen
- UV-stabilisiert
- automatische Erkennung der Schweißparameter mittels SMARTFUSE Technologie

Material:

Polyethylen 100 (PE)

Farbe:

Schwarz

Hinweis:

- nicht geeignet für RAUTHERM-FW Rohre oder andere Rohre mit EVOH-Sperrschicht
- Verwendbar für Rohre SDR 11 mit $d \geq 20$ und Rohre SDR 17 mit $d \geq 90$

Material-Nr.	Bezeichnung	PN	D	H	L ^{*1}	L1	Gewicht	VPE	Preis
			mm	mm	mm	mm	g/St	St	EUR/St
12453621001	25 - 32 - 25, PE 100, schwarz	16	38	78	98	35	140	1	48,68

*1 Länge L

SMARTFUSE T-Stück, Abgang reduziert

Anwendung:

- für Rohr RAUTHERMEX cool, INSULPEX cool
- für Rohr RAUGEO Sonde PE-Xa green, RAUGEO collect, RAUGEO collect plus, RAUGEO Helix XXL, RAUGEO Sonde PE-RC, RAUGEO PE Verfüllrohr
- für Industrierohr RAUPEX SDR 7,4, RAUPEX SDR 11, RAUFRIGO

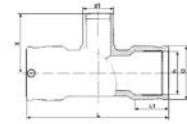

Eigenschaft:

- innenliegende Schweißdrähte zum Verschweißen
- UV-stabilisiert
- automatische Erkennung der Schweißparameter mittels SMARTFUSE Technologie

Material:

Polyethylen 100 (PE)

Farbe:

Schwarz

Hinweis:

- nicht geeignet für RAUTHERM-FW Rohre oder andere Rohre mit EVOH-Sperrschicht
- Verwendbar für Rohre SDR 11 mit $d \geq 20$ und Rohre SDR 17 mit $d \geq 90$

Material-Nr.	Bezeichnung	PN	D	H	L ^{*1}	L1	Gewicht	VPE	Preis
			mm	mm	mm				
12252391001	25 - 20 - 25, PE 100, schwarz	16	44	78	104	40	80 g/St	1	47,49
12454621001	32 - 20 - 32, PE 100, schwarz	16	44	66	104	39	90 g/St	1	50,51
12891361001	32 - 25 - 32, PE 100, schwarz	16	44	66	104	39	99 g/St	1	50,51
12454721001	40 - 20 - 40, PE 100, schwarz	16	56	72	121	44	160 g/St	1	58,29
12891371001	40 - 25 - 40, PE 100, schwarz	16	55	72	121	43	170 g/St	1	58,29
12891381001	40 - 32 - 40, PE 100, schwarz	16	55	75	121	43	180 g/St	1	58,29
12454821001	50 - 20 - 50, PE 100, schwarz	16	68	78	139	49	240 g/St	1	76,00
12891391001	50 - 25 - 50, PE 100, schwarz	16	68	78	139	48	245 g/St	1	76,00
12454921001	50 - 32 - 50, PE 100, schwarz	16	68	86	139	49	250 g/St	1	76,00
12891411001	50 - 40 - 50, PE 100, schwarz	16	68	90	139	48	257 g/St	1	76,00
12455021001	63 - 20 - 63, PE 100, schwarz	16	82	85	166	58	365 g/St	1	86,65
12455121001	63 - 32 - 63, PE 100, schwarz	16	82	93	166	58	370 g/St	1	86,65
12452121001	63 - 40 - 63, PE 100, schwarz	16	82	104	166	58	365 g/St	1	86,65
12452221001	63 - 50 - 63, PE 100, schwarz	16	82	109	166	58	380 g/St	1	86,65
12034091001	75 - 63 - 75, PE 100, schwarz	16	97	122	195	63	596 g/St	1	116,08
12455221001	90 - 63 - 90, PE 100, schwarz	16	112	124	293	67	1,5 kg/St	1	139,35
12455321001	110 - 63 - 110, PE 100, schwarz	16	143	134	328	68	1,75 kg/St	1	219,36
12455421001	110 - 90 - 110, PE 100, schwarz	16	143	147	328	68	1,85 kg/St	1	219,36
12332021001	125 - 90 - 125, PE 100, schwarz	16	163	161	381	85	2,35 kg/St	1	288,18
12332121001	125 - 110 - 125, PE 100, schwarz	16	163	173	381	85	2,05 kg/St	1	288,18
12456221001	160 - 90 - 160, PE 100, schwarz	16	212	180	443	86	4,45 kg/St	1	515,56
12457321001	160 - 110 - 160, PE 100, schwarz	16	212	193	443	86	4,45 kg/St	1	515,56
12336421001	160 - 125 - 160, PE 100, schwarz	16	212	198	443	86	4,47 kg/St	1	515,56

*1 Länge L

SMARTFUSE T-Stück, mit Flanschabgang

Anwendung:

- für Rohr RAUTHERMEX cool, INSULPEX cool
- für Rohr RAUGEO Sonde PE-Xa green, RAUGEO collect, RAUGEO collect plus, RAUGEO Helix XXL, RAUGEO Sonde PE-RC, RAUGEO PE Verfüllrohr
- für Industrierohr RAUPEX SDR 7,4, RAUPEX SDR 11, RAUFRIGO

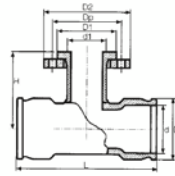

Eigenschaft:

- innenliegende Schweißdrähte zum Verschweißen
- Flanschabgang nach DIN 2501
- UV-stabilisiert
- automatische Erkennung der Schweißparameter mittels SMARTFUSE Technologie

Material:

Polyethylen 100 (PE)

Farbe:

Schwarz

Hinweis:

- nicht geeignet für RAUTHERM-FW Rohre oder andere Rohre mit EVOH-Sperrschicht
- Verwendbar für Rohre SDR 11 mit $d \geq 20$ und Rohre SDR 17 mit $d \geq 90$

Material-Nr.	Bezeichnung	PN	d	d ₁	d ₂	H	L ^{*1}	d _p	Gewicht	VPE	Preis
			mm	mm	mm	mm	mm	mm	kg/St	St	EUR/St
12331321001	90 - DN 80 - 90, PE 100, schwarz	16	112	138	200	165	293	160	2,835	1	504,64
12331421001	110 - DN 80 - 110, PE 100, schwarz	16	143	138	200	181	328	160	3,56	1	748,17
12331521001	110 - DN 100 - 110, PE 100, schwarz	16	143	158	220	181	328	180	4,24	1	757,48
12331621001	125 - DN 80 - 125, PE 100, schwarz	16	163	138	200	190	381	160	4,55	1	901,40
12331721001	125 - DN 100 - 125, PE 100, schwarz	16	163	158	220	190	381	180	5,185	1	911,08
12331821001	160 - DN 80 - 160, PE 100, schwarz	16	212	138	200	210	443	160	6,245	1	1.044,90
12331921001	160 - DN 100 - 160, PE 100, schwarz	16	212	158	220	210	443	180	6,785	1	1.078,95

*1 Länge L

SMARTFUSE Flexwinkel 0° - 24°

Anwendung:

- für Rohr RAUTHERMEX cool, INSULPEX cool
- für Rohr RAUGEO Sonde PE-Xa green, RAUGEO collect, RAUGEO collect plus, RAUGEO Helix XXL, RAUGEO Sonde PE-RC, RAUGEO PE Verfüllrohr
- für Industrierohr RAUPEX SDR 7,4, RAUPEX SDR 11, RAUFRIGO

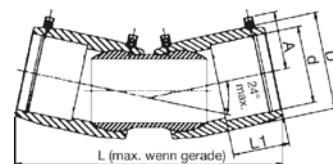

Eigenschaft:

- innenliegende Schweißdrähte zum Verschweißen
- UV-stabilisiert
- automatische Erkennung der Schweißparameter mittels SMARTFUSE Technologie

Material:

Polyethylen 100 (PE)

Farbe:

Schwarz

Hinweis:

- nicht geeignet für RAUTHERM-FW Rohre oder andere Rohre mit EVAL-Sperrschicht
- Verwendbar für Rohre SDR 11 mit $d \geq 20$ und Rohre SDR 17 mit $d \geq 90$

Material-Nr.	Bezeichnung	PN	a mm	d L*1 mm	mm	L1 mm	Gewicht kg/St	VPE St	Preis EUR/St
13728811001	NEU 90, PE 100, 0-24 Grad, schwarz	16	77	116	341	72	1,45	1	580,00
12254031001	110, PE 100, 0-24 Grad, schwarz	16	83	140	362	80	2,2	1	659,61
12254041001	125, PE 100, 0-24 Grad, schwarz	16	95	157	382	87	2,55	1	815,06
12254051001	160, PE 100, 0-24 Grad, schwarz	16	114	200	456	157	4,51	1	1.175,29

*1 Länge L

SMARTFUSE Winkel 22,5°

Anwendung:

- für Rohr RAUTHERMEX cool, INSULPEX cool
- für Rohr RAUGEO Sonde PE-Xa green, RAUGEO collect, RAUGEO collect plus, RAUGEO Helix XXL, RAUGEO Sonde PE-RC, RAUGEO PE Verfüllrohr
- für Industrierohr RAUPEX SDR 7,4, RAUPEX SDR 11, RAUFRIGO

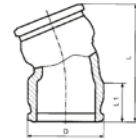

Eigenschaft:

- innenliegende Schweißdrähte zum Verschweißen
- UV-stabilisiert
- automatische Erkennung der Schweißparameter mittels SMARTFUSE Technologie

Material:

Polyethylen 100 (PE)

Farbe:

Schwarz

Hinweis:

- nicht geeignet für RAUTHERM-FW Rohre oder andere Rohre mit EVOH-Sperrschicht
- Verwendbar für Rohre SDR 11 mit $d \geq 20$ und Rohre SDR 17 mit $d \geq 90$

Material-Nr. °	Bezeichnung	PN	D L ^{*1}		L1	Gewicht	VPE	Preis
			mm	mm				
22,5								
12758681001	90, PE 100, 22,5 Grad, schwarz	16	112	215	71	750 g/St	1	130,16
12758781001	110, PE 100, 22,5 Grad, schwarz	16	143	235	72	1,123 kg/St	1	190,75
12332221001	125, PE 100, 22,5 Grad, schwarz	16	163	273	85	1,9 kg/St	1	259,37
12332321001	160, PE 100, 22,5 Grad, schwarz	16	199	305	86	2,83 kg/St	1	499,72

*1 Länge L

SMARTFUSE Winkel 45°

Anwendung:

- für Rohr RAUTHERMEX cool, INSULPEX cool
- für Rohr RAUGEO Sonde PE-Xa green, RAUGEO collect, RAUGEO collect plus, RAUGEO Helix XXL, RAUGEO Sonde PE-RC, RAUGEO PE Verfüllrohr
- für Industrierohr RAUPEX SDR 7,4, RAUPEX SDR 11, RAUFRIGO



Eigenschaft:

- innenliegende Schweißdrähte zum Verschweißen
- UV-stabilisiert
- automatische Erkennung der Schweißparameter mittels SMARTFUSE Technologie

Material:

Polyethylen 100 (PE)

Farbe:

Schwarz

Hinweis:

- nicht geeignet für RAUTHERM-FW Rohre oder andere Rohre mit EVOH-Sperrschicht
- Verwendbar für Rohre SDR 11 mit $d \geq 20$ und Rohre SDR 17 mit $d \geq 90$

Material-Nr. °	Bezeichnung	PN	D L*1 mm	mm	L1 mm	Gewicht	VPE St	Preis EUR/St
45								
12455521001	32, PE 100, 45 Grad, schwarz	16	44	95	39	75 g/St	1	41,75
12455621001	40, PE 100, 45 Grad, schwarz	16	56	108	44	125 g/St	1	49,42
12455721001	50, PE 100, 45 Grad, schwarz	16	68	124	49	196 g/St	1	62,43
12455821001	63, PE 100, 45 Grad, schwarz	16	82	149	58	275 g/St	1	71,38
12455921001	75, PE 100, 45 Grad, schwarz	16	97	165	62	437 g/St	1	103,41
12456021001	90, PE 100, 45 Grad, schwarz	16	112	231	71	663 g/St	1	126,58
12456121001	110, PE 100, 45 Grad, schwarz	16	143	257	72	980 g/St	1	182,60
12332421001	125, PE 100, 45 Grad, schwarz	16	163	301	85	1,49 kg/St	1	252,11
12456321001	160, PE 100, 45 Grad, schwarz	16	199	344	86	3,23 kg/St	1	497,72

*1 Länge L

SMARTFUSE Winkel 90°

Anwendung:

- für Rohr RAUTHERMEX cool, INSULPEX cool
- für Rohr RAUGEO Sonde PE-Xa green, RAUGEO collect, RAUGEO collect plus, RAUGEO Helix XXL, RAUGEO Sonde PE-RC, RAUGEO PE Verfüllrohr
- für Industrierohr RAUPEX SDR 7,4, RAUPEX SDR 11, RAUFRIGO

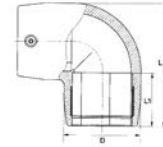

Eigenschaft:

- innenliegende Schweißdrähte zum Verschweißen
- UV-stabilisiert
- automatische Erkennung der Schweißparameter mittels SMARTFUSE Technologie

Material:

Polyethylen 100 (PE)

Farbe:

Schwarz

Hinweis:

- nicht geeignet für RAUTHERM-FW Rohre oder andere Rohre mit EVOH-Sperrschicht
- Verwendbar für Rohre SDR 11 mit $d \geq 20$ und Rohre SDR 17 mit $d \geq 90$

Material-Nr. °	Bezeichnung	PN	D L ^{*1} mm	L1 mm	Gewicht	VPE St	Preis EUR/St
90							
12456421001	20, PE 100, 90 Grad, schwarz	16	36	66	35	66 g/St	1 38,73
12456521001	25, PE 100, 90 Grad, schwarz	16	36	66	35	128 g/St	1 38,73
12456621001	32, PE 100, 90 Grad, schwarz	16	44	79	39	90 g/St	1 41,75
12456721001	40, PE 100, 90 Grad, schwarz	16	56	93	44	145 g/St	1 49,42
12456821001	50, PE 100, 90 Grad, schwarz	16	68	109	49	221 g/St	1 62,43
12456921001	63, PE 100, 90 Grad, schwarz	16	82	132	58	333 g/St	1 71,38
12457021001	75, PE 100, 90 Grad, schwarz	16	97	150	61	530 g/St	1 101,13
12457121001	90, PE 100, 90 Grad, schwarz	16	112	203	71	800 g/St	1 126,58
12457221001	110, PE 100, 90 Grad, schwarz	16	143	235	72	1 kg/St	1 182,60
12332521001	125, PE 100, 90 Grad, schwarz	16	163	272	85	2,6 kg/St	1 252,11
12457421001	160, PE 100, 90 Grad, schwarz	16	199	320	86	3,72 kg/St	1 497,72

*1 Länge L

SMARTFUSE Übergangswinkel mit AG (Außengewinde Messing) 45°

Anwendung:

- für Rohr RAUTHERMEX cool, INSULPEX cool
- für Rohr RAUGEO Sonde PE-Xa green, RAUGEO collect, RAUGEO collect plus, RAUGEO Helix XXL, RAUGEO Sonde PE-RC, RAUGEO PE Verfüllrohr
- für Industrierohr RAUPEX SDR 7,4, RAUPEX SDR 11, RAUFRIGO



Eigenschaft:

- innenliegende Schweißdrähte zum Verschweißen
- Außengewinde nach DIN 2999 aus Standardmessing
- UV-stabilisiert
- automatische Erkennung der Schweißparameter mittels SMARTFUSE Technologie

Material:

Polyethylen 100 (PE)

Farbe:

Schwarz

Hinweis:

- nicht geeignet für RAUTHERM-FW Rohre oder andere Rohre mit EVOH-Sperrschicht
- Verwendbar für Rohre SDR 11 mit $d \geq 20$ und Rohre SDR 17 mit $d \geq 90$

Material-Nr. °	Bezeichnung	PN	d ₂ mm	L* ¹ mm	L1 mm	L2 mm	SW	Gewicht g/St	VPE St	Preis EUR/St
45										
12460021001	32 - R 1, PE 100, 45 Grad, schwarz	16	23	129	76	34	40	349	1	102,43
12460121001	32 - R 1 1/4, PE 100, 45 Grad, schwarz	16	23	131	79	36	50	349	1	115,05
12460221001	32 - R 1 1/2, PE 100, 45 Grad, schwarz	16	23	131	79	36	55	349	1	122,53
12460321001	40 - R 1, PE 100, 45 Grad, schwarz	16	29	142	81	34	50	488	1	128,84
12460421001	40 - R 1 1/4, PE 100, 45 Grad, schwarz	16	29	144	83	36	50	488	1	123,36
12460521001	40 - R 1 1/2, PE 100, 45 Grad, schwarz	16	29	144	83	36	55	478	1	135,16
12460721001	50 - R 1, PE 100, 45 Grad, schwarz	16	38	158	86	34	55	446	1	144,76
12460821001	50 - R 1 1/4, PE 100, 45 Grad, schwarz	16	38	160	88	36	55	576	1	135,49
12460921001	50 - R 1 1/2, PE 100, 45 Grad, schwarz	16	38	160	88	36	55	576	1	135,24
12461121001	63 - R 1 1/4, PE 100, 45 Grad, schwarz	16	48	185	97	36	70	778	1	184,06
12461221001	63 - R 1 1/2, PE 100, 45 Grad, schwarz	16	48	185	97	36	70	778	1	178,89
12461321001	63 - R 2, PE 100, 45 Grad, schwarz	16	48	190	102	41	70	968	1	176,69
12466921001	75 - R 2, PE 100, 45 Grad, schwarz	16	59	206	106	41	85	968	1	345,62
12468121001	75 - R 2 1/2, PE 100, 45 Grad, schwarz	16	59	211	111	46	85	968	1	339,84

*1 Länge L

SMARTFUSE Übergangswinkel mit AG (Außengewinde Messing) 90°

Anwendung:

- für Rohr RAUTHERMEX cool, INSULPEX cool
- für Rohr RAUGEO Sonde PE-Xa green, RAUGEO collect, RAUGEO collect plus, RAUGEO Helix XXL, RAUGEO Sonde PE-RC, RAUGEO PE Verfüllrohr
- für Industrierohr RAUPEX SDR 7,4, RAUPEX SDR 11, RAUFRIGO

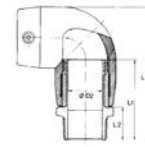

Eigenschaft:

- innenliegende Schweißdrähte zum Verschweißen
- Außengewinde nach DIN 2999 aus Standardmessing
- UV-stabilisiert
- automatische Erkennung der Schweißparameter mittels SMARTFUSE Technologie

Material:

Polyethylen 100 (PE)

Farbe:

Schwarz

Hinweis:

- nicht geeignet für RAUTHERM-FW Rohre oder andere Rohre mit EVOH-Sperrschicht
- Verwendbar für Rohre SDR 11 mit $d \geq 20$ und Rohre SDR 17 mit $d \geq 90$

Material-Nr.	Bezeichnung	PN	d ₂	L ^{*1}	L1	L2	SW	Gewicht	VPE	Preis
°			mm	mm	mm	mm			St	EUR/St
90										
12391101001	20 - R 1/2, PE 100, 90 Grad, schwarz	16	14	95	64	29	27	150 g/St	1	98,10
12462221001	25 - R 3/4, PE 100, 90 Grad, schwarz	16	19	93	61	29	32	240 g/St	1	98,10
12462321001	32 - R 1, PE 100, 90 Grad, schwarz	16	23	112	76	34	40	297 g/St	1	102,43
12462421001	32 - R 1 1/4, PE 100, 90 Grad, schwarz	16	23	115	79	36	50	297 g/St	1	115,05
12462521001	32 - R 1 1/2, PE 100, 90 Grad, schwarz	16	23	115	79	36	55	297 g/St	1	122,53
12462621001	40 - R 1, PE 100, 90 Grad, schwarz	16	29	127	81	34	50	710 g/St	1	128,84
12462721001	40 - R 1 1/4, PE 100, 90 Grad, schwarz	16	29	129	83	36	50	710 g/St	1	123,36
12462821001	40 - R 1 1/2, PE 100, 90 Grad, schwarz	16	29	129	83	36	55	700 g/St	1	135,16
12463021001	50 - R 1, PE 100, 90 Grad, schwarz	16	38	143	86	34	55	511 g/St	1	144,76
12463121001	50 - R 1 1/4, PE 100, 90 Grad, schwarz	16	38	145	88	36	55	641 g/St	1	135,49
12463221001	50 - R 1 1/2, PE 100, 90 Grad, schwarz	16	38	145	88	36	55	641 g/St	1	135,24
12463421001	63 - R 1 1/4, PE 100, 90 Grad, schwarz	16	48	168	97	36	70	884 g/St	1	184,06
12463521001	63 - R 1 1/2, PE 100, 90 Grad, schwarz	16	48	168	97	36	70	884 g/St	1	178,89
12463621001	63 - R 2, PE 100, 90 Grad, schwarz	16	48	173	102	41	70	1,74 kg/St	1	176,69
12439231001	75 - R 2, PE 100, 90 Grad, schwarz	16	59	191	106	41	85	1,74 kg/St	1	345,62
12439331001	75 - R 2 1/2, PE 100, 90 Grad, schwarz	16	59	196	111	46	85	1,74 kg/St	1	339,84

*1 Länge L

SMARTFUSE Übergangswinkel mit AG (Außengewinde PE 100) 45°

Anwendung:

- für Rohr RAUTHERMEX cool, INSULPEX cool
- für Rohr RAUGEO Sonde PE-Xa green, RAUGEO collect, RAUGEO collect plus, RAUGEO Helix XXL, RAUGEO Sonde PE-RC, RAUGEO PE Verfüllrohr
- für Industrierohr RAUPEX SDR 7,4, RAUPEX SDR 11, RAUFRIGO

Eigenschaft:

- innenliegende Schweißdrähte zum Verschweißen
- Außengewinde nach DIN 2999 aus PE 100
- UV-stabilisiert
- automatische Erkennung der Schweißparameter mittels SMARTFUSE Technologie

Material:

Polyethylen 100 (PE)

Farbe:

Schwarz

Hinweis:

- nicht geeignet für RAUTHERM-FW Rohre oder andere Rohre mit EVOH-Sperrschicht
- Verwendbar für Rohre SDR 11 mit $d \geq 20$ und Rohre SDR 17 mit $d \geq 90$



Material-Nr. °	Bezeichnung	PN	L* ¹	L1	L2	SW	Gewicht g/St	VPE St	Preis EUR/St	
			mm	mm	mm					
45										
12451171001	32 - R 1, PE 100, 45 Grad, schwarz	16	141	74	35	41	349	1	57,50	
12451271001	40 - R 1, PE 100, 45 Grad, schwarz	16	145	81	37	50	488	1	72,55	
12451371001	40 - R 1 1/4, PE 100, 45 Grad, schwarz	16	148	83	40	50	488	1	69,38	
12451471001	40 - R 1 1/2, PE 100, 45 Grad, schwarz	16	148	84	40	55	478	1	75,50	
12451571001	50 - R 1 1/2, PE 100, 45 Grad, schwarz	16	164	89	40	55	576	1	75,50	
12451671001	63 - R 1 1/2, PE 100, 45 Grad, schwarz	16	193	102	44	70	968	1	102,01	
12451771001	63 - R 2, PE 100, 45 Grad, schwarz	16	197	106	48	70	968	1	99,21	

*1 Länge L

SMARTFUSE Übergangswinkel mit AG (Außengewinde PE 100) 90°

Anwendung:

- für Rohr RAUTHERMEX cool, INSULPEX cool
- für Rohr RAUGEO Sonde PE-Xa green, RAUGEO collect, RAUGEO collect plus, RAUGEO Helix XXL, RAUGEO Sonde PE-RC, RAUGEO PE Verfüllrohr
- für Industrierohr RAUPEX SDR 7,4, RAUPEX SDR 11, RAUFRIGO

Eigenschaft:

- innenliegende Schweißdrähte zum Verschweißen
- Außengewinde nach DIN 2999 aus PE 100
- UV-stabilisiert
- automatische Erkennung der Schweißparameter mittels SMARTFUSE Technologie

Material:

Polyethylen 100 (PE)

Farbe:

Schwarz

Hinweis:

- nicht geeignet für RAUTHERM-FW Rohre oder andere Rohre mit EVOH-Sperrschicht
- Verwendbar für Rohre SDR 11 mit $d \geq 20$ und Rohre SDR 17 mit $d \geq 90$

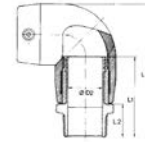

Material-Nr. °	Bezeichnung	PN	L ^{*1}	L1	L2	SW	Gewicht	VPE	Preis
			mm						
90									
12315761001	25 - R 3/4, PE 100, 90 Grad, schwarz	16	97	65	31	32	297 g/St	1	55,61
12451871001	32 - R 1, PE 100, 90 Grad, schwarz	16	114	74	35	41	297 g/St	1	57,50
12451971001	40 - R 1, PE 100, 90 Grad, schwarz	16	130	81	37	50	710 g/St	1	72,55
12452071001	40 - R 1 1/4, PE 100, 90 Grad, schwarz	16	133	83	40	50	710 g/St	1	69,38
12452171001	40 - R 1 1/2, PE 100, 90 Grad, schwarz	16	133	84	40	55	700 g/St	1	75,50
12452271001	50 - R 1 1/2, PE 100, 90 Grad, schwarz	16	149	89	40	55	641 g/St	1	75,50
12452371001	63 - R 1 1/2, PE 100, 90 Grad, schwarz	16	176	102	44	70	641 g/St	1	101,92
12452471001	63 - R 2, PE 100, 90 Grad, schwarz	16	180	106	48	70	1,74 kg/St	1	99,21

*1 Länge L

SMARTFUSE Übergangswinkel mit IG (Innengewinde Messing) 45°

Anwendung:

- für Rohr RAUTHERMEX cool, INSULPEX cool
- für Rohr RAUGEO Sonde PE-Xa green, RAUGEO collect, RAUGEO collect plus, RAUGEO Helix XXL, RAUGEO Sonde PE-RC, RAUGEO PE Verfüllrohr
- für Industrierohr RAUPEX SDR 7,4, RAUPEX SDR 11, RAUFRIGO

Eigenschaft:

- innenliegende Schweißdrähte zum Verschweißen
- Innengewinde nach DIN 2999 aus Standardmessing
- UV-stabilisiert
- automatische Erkennung der Schweißparameter mittels SMARTFUSE Technologie

Material:

Polyethylen 100 (PE)

Farbe:

Schwarz

Hinweis:

- nicht geeignet für RAUTHERM-FW Rohre oder andere Rohre mit EVOH-Sperrschicht
- Verwendbar für Rohre SDR 11 mit $d \geq 20$ und Rohre SDR 17 mit $d \geq 90$

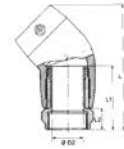

Material-Nr.	Bezeichnung	PN	d ₂ L* ¹		L1	L2	SW	Gewicht	VPE	Preis
°			mm	mm	mm	mm		g/St	St	EUR/St
45										
12461421001	32 - Rp 1, PE 100, 45 Grad, schwarz	16	23	120	68	25	41	519	1	107,53
12461521001	40 - Rp 1, PE 100, 45 Grad, schwarz	16	29	133	72	25	50	436	1	135,13
12461621001	40 - Rp 1 1/4, PE 100, 45 Grad, schwarz	16	29	133	72	25	50	436	1	129,10
12461721001	40 - Rp 1 1/2, PE 100, 45 Grad, schwarz	16	29	133	72	25	55	428	1	139,78
12461821001	50 - Rp 1 1/2, PE 100, 45 Grad, schwarz	16	38	149	77	25	55	516	1	148,23
12461921001	50 - Rp 2, PE 100, 45 Grad, schwarz	16	38	154	82	30	70	516	1	164,83
12462121001	63 - Rp 2, PE 100, 45 Grad, schwarz	16	48	179	91	30	70	918	1	185,14

*1 Länge L

SMARTFUSE Übergangswinkel mit IG (Innengewinde Messing) 90°

Anwendung:

- für Rohr RAUTHERMEX cool, INSULPEX cool
- für Rohr RAUGEO Sonde PE-Xa green, RAUGEO collect, RAUGEO collect plus, RAUGEO Helix XXL, RAUGEO Sonde PE-RC, RAUGEO PE Verfüllrohr
- für Industrierohr RAUPEX SDR 7,4, RAUPEX SDR 11, RAUFRIGO

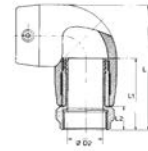

Eigenschaft:

- innenliegende Schweißdrähte zum Verschweißen
- Innengewinde nach DIN 2999 aus Standardmessing
- UV-stabilisiert
- automatische Erkennung der Schweißparameter mittels SMARTFUSE Technologie

Material:

Polyethylen 100 (PE)

Farbe:

Schwarz

Hinweis:

- nicht geeignet für RAUTHERM-FW Rohre oder andere Rohre mit EVOH-Sperrschicht
- Verwendbar für Rohre SDR 11 mit $d \geq 20$ und Rohre SDR 17 mit $d \geq 90$

Material-Nr.	Bezeichnung	PN	d ₂	L* ¹	L1	L2	SW	Gewicht	VPE	Preis
°			mm	mm	mm	mm			St	EUR/St
90										
12391201001	20 - Rp 1/2, PE 100, 90Grad, schwarz	16	14	86	55	20	27	125 g/St	1	100,76
12463721001	25 - Rp 3/4, PE 100, 90 Grad, schwarz	16	19	89	61	23	32	240 g/St	1	100,76
12463821001	32 - Rp 1, PE 100, 90 Grad, schwarz	16	23	104	68	25	40	467 g/St	1	106,71
12463921001	40 - Rp 1, PE 100, 90 Grad, schwarz	16	29	119	72	25	50	660 g/St	1	134,31
12464021001	40 - Rp 1 1/4, PE 100, 90 Grad, schwarz	16	29	119	72	25	50	660 g/St	1	127,71
12464121001	40 - Rp 1 1/2, PE 100, 90 Grad, schwarz	16	29	119	72	25	55	660 g/St	1	139,78
12464221001	50 - Rp 1 1/2, PE 100, 90 Grad, schwarz	16	38	135	77	25	55	581 g/St	1	148,23
12464321001	50 - Rp 2, PE 100, 90 Grad, schwarz	16	38	139	82	30	70	516 g/St	1	164,83
12464521001	63 - Rp 2, PE 100, 90 Grad, schwarz	16	48	162	91	30	70	1,24 kg/St	1	185,14

*1 Länge L

SMARTFUSE Stutzenselle

Anwendung:

- Elektroschweißfitting
- zur Anbindung eines Abgangs an die Hauptleitung, die angebohrt wird

Eigenschaft:

- innenliegende Schweißdrähte zum Verschweißen von RAUPEX-Rohren und Rohren aus PE 63, PE 80 und PE 100 in SDR 11/17
- UV-stabilisiert
- automatische Erkennung der Schweißparameter mittels SMARTFUSE Technologie

Material:

Polyethylen 100 (PE)

Farbe:

Schwarz

Hinweis:

- nicht geeignet für RAUTHERM-FW Rohre oder andere Rohre mit EVAL-Sperrschicht
- Verwendbar für Rohre SDR 11 mit $d \geq 20$ und Rohre SDR 17 mit $d \geq 90$

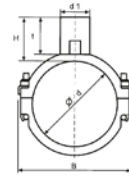

Material-Nr.	Bezeichnung	PN	d_1	D	b	t	H	Länge	Gewicht g/St	VPE St	Preis EUR/St
			mm	mm	mm	mm	mm	mm			
12333021001	63 - 32, PE 100, schwarz	16	32	63	103	51	61	118	380	1	145,24
12333121001	63 - 40, PE 100, schwarz	16	40	63	103	66	77	118	400	1	145,24
12333221001	63 - 50, PE 100, schwarz	16	50	63	103	81	91	118	430	1	145,24
12333321001	63 - 63, PE 100, schwarz	16	63	63	103	83	97	118	461	1	145,24
12333421001	75 - 32, PE 100, schwarz	16	32	75	117	51	61	118	420	1	148,54
12333521001	75 - 40, PE 100, schwarz	16	40	75	117	66	77	118	440	1	148,54
12333621001	75 - 50, PE 100, schwarz	16	50	75	117	81	91	118	470	1	148,54
12333721001	75 - 63, PE 100, schwarz	16	63	75	117	83	97	118	520	1	148,54
12333821001	90 - 32, PE 100, schwarz	16	32	90	124	51	61	118	490	1	157,20
12333921001	90 - 40, PE 100, schwarz	16	40	90	124	66	78	118	510	1	157,20
12334021001	90 - 50, PE 100, schwarz	16	50	90	124	81	91	118	540	1	157,20
12334121001	90 - 63, PE 100, schwarz	16	63	90	124	83	97	118	573	1	157,20
12334221001	110 - 32, PE 100, schwarz	16	32	110	145	51	61	118	552	1	165,04
12334321001	110 - 40, PE 100, schwarz	16	40	110	145	66	78	118	572	1	165,04
12334421001	110 - 50, PE 100, schwarz	16	50	110	145	81	91	118	620	1	165,04
12334521001	110 - 63, PE 100, schwarz	16	63	110	145	83	97	118	635	1	165,04
12334621001	110 - 90, PE 100, schwarz	16	90	110	180	104	114	118	954	1	197,35
12334721001	125 - 32, PE 100, schwarz	16	32	125	162	51	61	118	599	1	171,87
12334821001	125 - 40, PE 100, schwarz	16	40	125	162	68	78	118	619	1	171,87
12334921001	125 - 50, PE 100, schwarz	16	50	125	162	83	93	118	649	1	171,87
12335021001	125 - 63, PE 100, schwarz	16	63	125	162	87	97	118	683	1	171,87
12335121001	125 - 90, PE 100, schwarz	16	90	125	167	90	107	118	961	1	247,70
12335221001	160 - 32, PE 100, schwarz	16	32	160	178	51	61	118	780	1	246,05
12335321001	160 - 40, PE 100, schwarz	16	40	160	178	66	78	118	728	1	246,05

Material-Nr.	Bezeichnung	PN	d ₁ mm	D mm	b mm	t mm	H mm	Länge mm	Gewicht g/St	VPE St	Preis EUR/St
12335421001	160 - 50, PE 100, schwarz	16	50	160	178	81	91	118	758	1	246,05
12335521001	160 - 63, PE 100, schwarz	16	63	160	178	83	97	118	787	1	246,05
12335621001	160 - 90, PE 100, schwarz	16	90	160	236	90	100	118	966	1	282,15

SMARTFUSE Gewindeschelle

Anwendung:

- Elektroschweißfitting
- zur Anbindung eines Abgangs an die Hauptleitung, die angebohrt wird

Eigenschaft:

- innenliegende Schweißdrähte zum Verschweißen von RAUPEX-Rohren und Rohren aus PE 63, PE 80 und PE 100 in SDR 11/17
- UV-stabilisiert
- automatische Erkennung der Schweißparameter mittels SMARTFUSE Technologie
- Innengewinde aus Messing

Material:

Polyethylen 100 (PE)

Farbe:

Schwarz

Hinweis:

- nicht geeignet für RAUTHERM-FW Rohre oder andere Rohre mit EVAL-Sperrschicht
- Verwendbar für Rohre SDR 11 mit $d \geq 20$ und Rohre SDR 17 mit $d \geq 90$

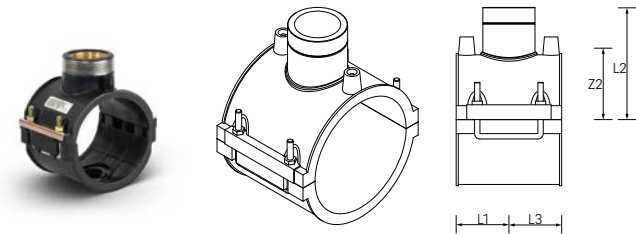

Material-Nr.	Bezeichnung	L1 mm	L2 mm	Gewicht kg/St	VPE St	Preis EUR/St
14848011001	NEU 63 - Rp 1 1/4, PE 100, schwarz	59	84,9	0,61	1	237,00
12099711001	NEU 75 - Rp 1 1/4, PE 100, schwarz	59	90,5	0,66	1	259,00
14848031001	NEU 90 - Rp 1 1/2, PE 100, schwarz	59	98	0,93	1	290,00
14848091001	NEU 90 - Rp 2, PE 100, schwarz	59	98	1,44	1	290,00
14848041001	NEU 110 - Rp 1 1/2, PE 100, schwarz	59	108	1	1	326,00
14848101001	NEU 110 - Rp 2, PE 100, schwarz	59	108	1,5	1	326,00
14848051001	NEU 125 - Rp 1 1/2, PE 100, schwarz	59	132	1,05	1	377,00
14848111001	NEU 125 - Rp 2, PE 100, schwarz	59	132	1,51	1	377,00
14848071001	NEU 160 - Rp 1 1/2, PE 100, schwarz	59	151	1,16	1	423,00
14848131001	NEU 160 - Rp 2, PE 100, schwarz	59	151	1,54	1	423,00

SMARTFUSE Anbohrschelle

Anwendung:

- Elektroschweißfitting
- zur Anbindung eines Abgangs an die Hauptleitung, die Hauptleitung kann unter Druck stehen

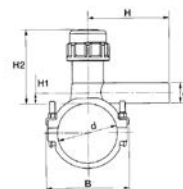

Eigenschaft:

- innenliegende Schweißdrähte zum Verschweißen von RAUPEX-Rohren und Rohren aus PE 63, PE 80 und PE 100 in SDR 11/17
- UV-stabilisiert
- Achtung: nicht silikonfrei
- automatische Erkennung der Schweißparameter mittels SMARTFUSE Technologie

Material:

Polyethylen 100 (PE)

Farbe:

Schwarz

Hinweis:

- nicht geeignet für RAUTHERM-FW Rohre oder andere Rohre mit EVAL-Sperrschicht
- Verwendbar für Rohre SDR 11 mit $d \geq 20$ und Rohre SDR 17 mit $d \geq 90$

Material-Nr.	Bezeichnung	PN	d_1	D	b	h_1	h_2	H	$\varnothing_{\text{Bohrer}}^{*1}$	Gewicht	VPE	Preis
			mm	mm	mm	mm	mm	mm	mm			
12453871001	40 - 20, PE 100, schwarz	16	20	40	66	7	94	105	20	350 g/St	1	104,39
12464621001	40 - 32, PE 100, schwarz	16	32	40	66	12	94	120	20	370 g/St	1	104,39
12453971001	50 - 20, PE 100, schwarz	16	20	50	76	7	69	110	20	390 g/St	1	129,92
12891541001	50 - 25, PE 100, schwarz	16	25	50	76	10	98	115	20	365 g/St	1	129,92
12464721001	50 - 32, PE 100, schwarz	16	32	50	76	12	98	120	20	410 g/St	1	129,92
12454071001	63 - 20, PE 100, schwarz	16	20	63	92	7	69	116	20	436 g/St	1	143,31
12891551001	63 - 25, PE 100, schwarz	16	25	63	92	10	98	120	20	435 g/St	1	143,31
12464821001	63 - 32, PE 100, schwarz	16	32	63	92	12	98	125	20	455 g/St	1	143,31
12464921001	63 - 40, PE 100, schwarz	16	40	63	103	65	177	148	30	1,7 kg/St	1	143,31
12465021001	63 - 50, PE 100, schwarz	16	50	63	103	65	177	141	30	1,85 kg/St	1	144,68
12465121001	63 - 63, PE 100, schwarz	16	63	63	103	65	177	178	30	1,1 kg/St	1	144,68
12465221001	75 - 32, PE 100, schwarz	16	32	75	117	65	177	127	30	1,12 kg/St	1	155,60
12465321001	75 - 40, PE 100, schwarz	16	40	75	117	65	177	148	30	1,13 kg/St	1	155,60
12465421001	75 - 50, PE 100, schwarz	16	50	75	117	65	177	141	30	1,14 kg/St	1	158,09
12465521001	75 - 63, PE 100, schwarz	16	63	75	117	65	177	178	30	1,15 kg/St	1	158,09
12891561001	90 - 25, PE 100, schwarz	16	25	90	124	15	116	120	25	900 g/St	1	158,02
12465621001	90 - 32, PE 100, schwarz	16	32	90	124	18	116	125	25	1,12 kg/St	1	158,02
12465721001	90 - 40, PE 100, schwarz	16	40	90	124	21	116	133	25	1,13 kg/St	1	158,02
12465821001	90 - 50, PE 100, schwarz	16	50	90	124	65	177	141	30	1,21 kg/St	1	172,56
12465921001	90 - 63, PE 100, schwarz	16	63	90	124	65	177	141	30	1,27 kg/St	1	172,56
12466021001	110 - 32, PE 100, schwarz	16	32	110	145	18	116	127	25	1,17 kg/St	1	180,63
12466121001	110 - 40, PE 100, schwarz	16	40	110	145	21	116	137	25	1,19 kg/St	1	180,63

*1 Bohrer Durchmesser $\varnothing_{\text{Bohrer}}$

Material-Nr.	Bezeichnung	PN	d_1	D	b	h_1	h_2	H	$\varnothing_{\text{Bohrer}}^{*1}$	Gewicht	VPE	Preis
			mm	mm	mm	mm	mm	mm	mm			
12466221001	110 - 50, PE 100, schwarz	16	50	110	145	65	177	141	30	1,21 kg/St	1	189,92
12466321001	110 - 63, PE 100, schwarz	16	63	110	145	65	177	178	30	1,22 kg/St	1	189,92
12332621001	125 - 32, PE 100, schwarz	16	32	125	162	18	116	130	25	1,23 kg/St	1	207,77
12332721001	125 - 40, PE 100, schwarz	16	40	125	162	21	116	140	25	1,28 kg/St	1	207,77
12332821001	125 - 50, PE 100, schwarz	16	50	125	162	65	177	141	30	1,29 kg/St	1	221,75
12332921001	125 - 63, PE 100, schwarz	16	63	125	162	65	177	178	30	1,31 kg/St	1	221,75
12466421001	160 - 32, PE 100, schwarz	16	32	160	199	18	137	143	30	1,345 kg/St	1	294,17
12466521001	160 - 40, PE 100, schwarz	16	40	160	199	21	137	156	30	1,36 kg/St	1	294,17
12466621001	160 - 50, PE 100, schwarz	16	50	160	199	25	137	169	30	1,375 kg/St	1	298,36
12466721001	160 - 63, PE 100, schwarz	16	63	160	199	20	137	195	30	1,39 kg/St	1	298,36

*1 Bohrerdurchmesser $\varnothing_{\text{Bohrer}}$

Vorschweißbund SDR 11

Anwendung:
für Flanschverbindungen in Verbindung mit Losflansch
und ESM-Muffe aus PE

Eigenschaft:
UV-stabilisiert

Material:
Polyethylen 100 (PE)

Farbe:
Schwarz

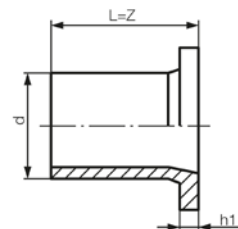

Material-Nr.	Bezeichnung	PN	SDR	t_1	L^{*1}	Gewicht	VPE	Preis
				mm	mm			
12471321001	32, PE 100, schwarz	16	11	10	85	56 g/St	1	14,14
12471421001	40, PE 100, schwarz	16	11	11	85	84 g/St	1	16,92
12471521001	50, PE 100, schwarz	16	11	12	104	132 g/St	1	21,59
12471621001	63, PE 100, schwarz	16	11	14	115	212 g/St	1	25,05
12471721001	75, PE 100, schwarz	16	11	16	130	322 g/St	1	31,91
12471821001	90, PE 100, schwarz	16	17	17	140	475 g/St	1	41,94
12471921001	110, PE 100, schwarz	16	17	18	140	747 g/St	1	52,07
12335921001	125, PE 100, schwarz	16	17	25	180	945 g/St	1	64,73
12472021001	160, PE 100, schwarz	16	17	25	180	1,61 kg/St	1	92,02

*1 Länge L

Losflansch

Anwendung:
für Vorschweißbunde nach DIN 16962/63, Teil 4, PN 16

Eigenschaft:

- Lochbild nach DIN 2501, DN 50 bis DN 150 = PN 10/16, ab DN 200 = PN 10
- UV-stabilisiert

Material:

PP glasfaserverstärkt, mit Stahleinlage

Farbe:

Schwarz

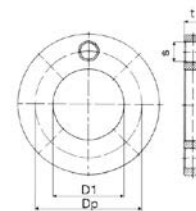

Material-Nr.	Bezeichnung	PN	d ₁ mm	t mm	d _p mm	s ^{*1}	Gewicht	VPE	Preis
							g/St	St	EUR/St
12467221001	32 / DN 25	16	42	16	85	4 x M14	471 g/St	1	28,06
12467321001	40 / DN 32	16	51	16	100	4 x M18	696 g/St	1	33,20
12467421001	50 / DN 40	16	62	18	110	4 x M18	700 g/St	1	40,14
12467521001	63 / DN 50	16	78	18	125	4 x M18	895 g/St	1	50,20
12467621001	75 / DN 65	16	92	18	145	4 x M18	1,18 kg/St	1	56,57
12467821001	90 / DN 80	16	108	20	160	8 x M18	1,34 kg/St	1	67,95
12467921001	110 / DN 100	16	128	20	180	8 x M18	1,66 kg/St	1	93,06
12335821001	125 / DN 100	16	135	20	180	8 x M18	1,47 kg/St	1	93,06
12468221001	160 / DN 150	16	178	24	240	8 x M22	3,66 kg/St	1	143,60

*1 Schrauben s

Profildichtung NBR

Anwendung:
Profildichtung mit Metalleinlage nach EN 1514-1 aus NBR

Eigenschaft:

- geeignet für PE-PE-, PE-ST- und PE-GGG-Flanschverbindungen
- Temperaturbereich: -20 °C bis +70 °C

Material:

NBR mit Metalleinlage

Farbe:

Schwarz

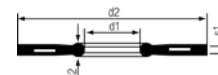

Material-Nr.	Bezeichnung	PN	d ₁ mm	d ₂ mm	S ₁ mm	S ₂ mm	Gewicht	VPE	Preis
							g/St	St	EUR/St
12891161001	32/ DN 25, NBR, PN 10 - 40, schwarz	10-40	34	71	3	4	20	1	20,77
12891171001	40/ DN 32, NBR, PN 10 - 40, schwarz	10-40	43	82	3	4	25	1	21,93
12891181001	50/ DN 40, NBR, PN 10 - 40, schwarz	10-40	49	92	3	4	32	1	22,88
12891211001	63/ DN 50, NBR, PN 10 - 40, schwarz	10-40	61	107	4	5	40	1	24,67
12891231001	75/ DN 65, NBR, PN 10 - 40, schwarz	10-40	77	127	4	5	51	1	25,21
12891241001	90/ DN 80, NBR, PN 10 - 40, schwarz	10-40	89	142	4	5	60	1	26,42
12891251001	110/ DN 100, NBR, PN 10 - 16, schwarz	10-16	115	162	5	6	81	1	29,71
12891261001	125/ DN 100, NBR, PN 10 - 16, schwarz	10-16	115	162	5	6	90	1	29,71
12891271001	160/ DN 150, NBR, PN 10 - 16, schwarz	10-16	169	218	5	6	140	1	42,12

PE-Kugelhahn

Anwendung:

Formteil zum Verschweißen mit Elektroschweißfittingen aus PE

Eigenschaft:

- Achtung: nicht silikonfrei
- UV-stabilisiert
- Druckstufe: PN 16 (SDR 11)

Material:

- Polyethylen 100 (PE)
- Dichtung aus Nitrilgummi (NBR)
- Absperrkugel aus Polyoxymethylen (POM)

Farbe:

Schwarz

Hinweis:

zur Bedienung des Vierkantzapfen ist der Handhebel (13470841001) erforderlich



Material-Nr.	Bezeichnung	Gewicht	VPE	Preis
		kg/St	St	EUR/St
14848211001	NEU 32 - 32, PE 100, schwarz	0,7	1	402,00
14848221001	NEU 40 - 40, PE 100, schwarz	0,6	1	417,00
14848231001	NEU 50 - 50, PE 100, schwarz	1,1	1	434,00
14848241001	NEU 63 - 63, PE 100, schwarz	1,3	1	511,00
12144521001	NEU 90 - 90, PE 100, schwarz	3,7	1	1269,00
12144531001	NEU 110 - 110, PE 100, schwarz	8,4	1	1346,00
14848271001	NEU 125 - 125, PE 100, schwarz	8,4	1	1362,00
14848281001	NEU 160 - 160, PE 100, schwarz	13	1	2444,00

Handhebel für PE-Kugelhahn

Anwendung:

Handhebel für PE-Kugelhahn SDR 11, zur Bedienung des 20 mm Vierkantzapfen



Material-Nr.	Bezeichnung	Gewicht	VPE	Preis
		g/St	St	EUR/St
13470841001	NEU für SMARTFUSE PE-Kugelhahn SDR 11	780	1	206,00



05 RAUPEX SDR 7,4

Rohre und Schiebehülsenverbindungstechnik

RAUPEX Rohre, SDR 7,4

Werkstoff: PE-Xa, peroxidisch vernetztes Polyethylen

Temperatur °C	Druck bar	Lebensdauer Jahre
10	27,1	50
20	24,0	50
30	21,3	50
40	18,9	50
50	16,8	50
60	15,0	50
70	13,4	50
80	12,1	25
90	11,0	10
95	10,6	5

Sicherheitsfaktor 1,25 , Medium: Luft und Wasser

05.01 RAUPEX SDR 7,4

RAUPEX-A Rohr, SDR 7,4, grau

Anwendung:
für den Einsatz als Industrierohrleitung für Druckluft und andere industrielle Medien

Material:
vernetztes Polyethylen (RAU-PE-Xa) nach DIN 16892/93, UV stabilisiert, mit einer Ummantelung aus RAU-PE ähnlich RAL 7001 silbergrau in Anlehnung an DIN 2403

Farbe:
Silbergrau (RAL 7001)



Material-Nr.	Bezeichnung	d mm	s mm	V*1 l/m	Gewicht	VPE m	Preis EUR/m
11363921005*2	20 x 2,8, grau, Stange 5 m	20	2,8	0,163	154,5 g/m	50	5,06
11363621005*2	25 x 3,5, grau, Stange 5 m	25	3,5	0,254	237,6 g/m	25	7,23
11363421005	32 x 4,4, grau, Stange 5 m	32	4,4	0,423	378,4 g/m	25	10,17
11363821005*3	40 x 5,5, grau, Stange 5 m	40	5,5	0,661	592 g/m	10	16,97
11363721005	50 x 6,9, grau, Stange 5 m	50	6,9	1,029	921,74 g/m	5	21,98
11363521005	63 x 8,6, grau, Stange 5 m	63	8,6	1,647	1,442 kg/m	5	31,40

*1 Volumen Medium pro Meter Rohr V

*2 Lieferzeit auf Anfrage

*3 Mindestabnahmemenge und Lieferzeit auf Anfrage

RAUPEX-K Rohr, SDR 7,4, grün

Anwendung:
für den Einsatz als Industrierohrleitung für Kühlwasser und andere industrielle Medien

Material:
vernetztes Polyethylen (RAU-PE-Xa) nach DIN 16892/93, UV stabilisiert, mit einer Ummantelung aus RAU-PE in der Farbe RAL 6018 gelbgrün in Anlehnung an DIN 2403

Farbe:
Gelbgrün (RAL 6018)



Material-Nr.	Bezeichnung	d mm	s mm	V*1 l/m	Gewicht	VPE m	Preis EUR/m
11040611005*2	20 x 2,8, grün, Stange 5 m	20	2,8	0,163	161,6 g/m	50	5,06
11040711005*3	25 x 3,5, grün, Stange 5 m	25	3,5	0,254	264,5 g/m	25	7,23
11040811005	32 x 4,4, grün, Stange 5 m	32	4,4	0,423	378,4 g/m	25	10,17
11040911005*2	40 x 5,5, grün, Stange 5 m	40	5,5	0,661	596 g/m	10	16,97
11041011005	50 x 6,9, grün, Stange 5 m	50	6,9	1,029	921,7 g/m	5	21,98
11041111005	63 x 8,6, grün, Stange 5 m	63	8,6	1,647	1,452 kg/m	5	31,40

*1 Volumen Medium pro Meter Rohr V

*2 Lieferzeit auf Anfrage

*3 Mindestabnahmemenge und Lieferzeit auf Anfrage

Rohrklemme ohne Bügel

Anwendung:
zum Befestigen von RAUPEX-Rohren

Eigenschaft:

- mit Distanzhalter kombinierbar
- einsetzbar für Medien- bzw. bei Umgebungstemperaturen bis maximal 60 °C

Material:

Polypropylen (PP)

Farbe:

Schwarz

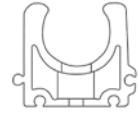
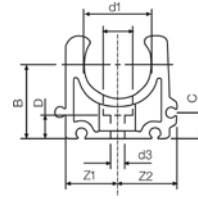

Material-Nr.	Bezeichnung	D ₂ mm	d ₃ mm	b mm	c mm	d mm	z ₁ mm	z ₂ mm	Gewicht g/St	VPE St	Preis EUR/St
12436331001	20 ohne Klemmbügel	10	6	25	10	6	17	19	7	10	1,71
12436431001	25 ohne Klemmbügel	10	6	28	10	6	19	22	8	10	2,10
12436531001	32 ohne Klemmbügel	15	6	31	10	6	24	27	11	10	2,53

Rohrklemme mit Bügel

Anwendung:
zum Befestigen von RAUPEX-Rohren

Eigenschaft:

- mit Distanzhalter kombinierbar
- einsetzbar für Medien- bzw. bei Umgebungstemperaturen bis maximal 60 °C

Material:

Polypropylen (PP)

Farbe:

Schwarz

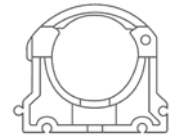
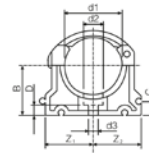

Material-Nr.	Bezeichnung	D ₂ mm	d ₃ mm	b mm	c mm	d mm	z ₁ mm	z ₂ mm	Gewicht g/St	VPE St	Preis EUR/St
12436631001	40 mit Klemmbügel	14	7	35	10	7	34	34	25	10	2,83
12436731001	50 mit Klemmbügel	14	7	40	10	7	37	37	28	10	4,21
12436831001	63 mit Klemmbügel	17	9	52	10	10	45	45	45	10	4,91

Distanzhalter

Anwendung:
in Verbindung mit Rohrklemmen (mit oder ohne Bügel)
einsetzbar, um einen Abstand von der Wand oder
Halteelement zu realisieren

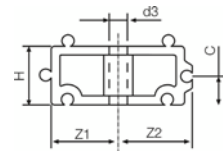
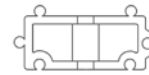

Eigenschaft:

- Aufbauhöhe 20 mm
- einsetzbar für Medien- bzw. bei Umgebungs-
temperaturen bis maximal 60 °C

Material:

Polypropylen (PP)

Farbe:

Schwarz

Material-Nr.	Bezeichnung	d ₃ mm	c mm	z ₁ mm	z ₂ mm	H mm	Gewicht g/St	VPE St	Preis EUR/St
12437731001* ¹	20	6	10	17	19	20	6	10	0,85
12437831001* ¹	25	6	10	19	22	20	7	10	0,99
12437931001	32	6	10	24	27	20	8	10	1,27
12438031001	40	7	10	34	34	20	16	10	1,80
12438131001* ¹	50	7	10	37	37	20	17	10	2,10
12438231001* ¹	63	9	10	45	45	20	25	10	2,72

*¹ Mindestabnahmemenge und Lieferzeit auf Anfrage

Cliphalschale

Anwendung:
zur Unterstüztung bzw. Halterung frei verlegter RAUPEX/
RAUTHERM Rohre

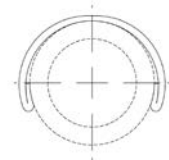

Material:

Stahl sendzimir-verzinkt

Material-Nr.	Bezeichnung	Abmessung mm	Länge m	Gewicht kg/St	VPE St	Preis EUR/St
12434831002	20 passend für 5 m Rohrstange	20	4,895	1,52	10	13,50
12434931002	25 passend für 5 m Rohrstange	25	4,895	2,32	10	17,75
12435031002	32 passend für 5 m Rohrstange	32	4,885	2,826	10	22,05
12435131002	40 passend für 5 m Rohrstange	40	4,875	4,48	5	33,13
12435231002	50 passend für 5 m Rohrstange	50	4,865	5,44	5	41,22
12435331002	63 passend für 5 m Rohrstange	63	4,85	6,4	5	48,99

05.02 Schiebehülsenverbindungen, SDR 7,4**Schiebehülse RAUTITAN (SDR 7,4)**

Anwendung:

- für Rohr RAUTITAN stabil (bis 40), RAUTITAN flex
- für Industrierohr RAUTHERMEX strong, RAUTHERMEX SDR 7,4, INSULPEX SDR 7,4
- für Industrierohr RAUPEX SDR 7,4

Material:

Standardmessung nach EN 12164, EN 12165, EN 12168

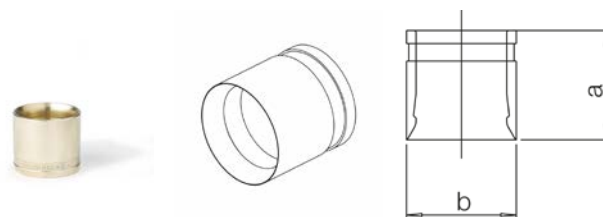

Material-Nr.	Bezeichnung	Typ	a	b	Gewicht	VPE	Preis
			mm	mm			
12596151002	20	LX	25	25	28 g/St	100	1,79
12596251402	25	LX	29	30	46 g/St	100	2,36
11371661001	32	LX	34	39	96 g/St	25	4,56
11372961001	40	LX	37	49	162 g/St	25	8,37
11397711002	50	LX	44	61	0,293 kg/St	25	16,16
11397811002	63	LX	53	74	0,439 kg/St	25	22,59

Kupplung RAUTITAN LX +G (SDR 7,4)

Anwendung:

- für Rohr RAUTITAN stabil (bis 40), RAUTITAN flex, RAUTITAN gas stabil
- für Rohr RAUTHERMEX strong, RAUTHERMEX MKV für Trinkwasser, RAUTHERMEX SDR 7,4, INSULPEX SDR 7,4
- für Industrierohr RAUPEX SDR 7,4



Material:

Messing nach EN 12164, EN 12165, EN 12168

Farbe:

- Messing blank
- Markierung mit gelben Punkt

Hinweis:

bei der Verwendung in der Trinkwasserinstallationen ist die jeweils lokale Wasserqualität zu berücksichtigen

Material-Nr.	Bezeichnung	Typ	a mm	z mm	Gewicht kg/St	VPE St	Preis EUR/St
egal							
13129701001	20 - 20	LX +G	53	20	0,058	10	10,18
13129711001	25 - 25	LX +G	68	22	0,112	10	14,54
13129731001	32 - 32	LX +G	80	26	0,184	10	22,21
13129721001	40 - 40	LX +G	90	26	0,38	1	37,64
reduziert							
13129771001	25 - 20	LX +G	67	27	0,1	10	14,54
13129781001	32 - 25	LX +G	83	33	0,164	10	22,21
13129811001	40 - 25	LX +G	88	33	0,27	5	36,60
13129801001	40 - 32	LX +G	91	32	0,27	5	37,64

Kupplung RAUTITAN LX (SDR 7,4)

Anwendung:

- für Rohr RAUTITAN stabil (bis 40), RAUTITAN flex
- für Rohr RAUTHERMEX strong, RAUTHERMEX MKV für Trinkwasser, RAUTHERMEX SDR 7,4, INSULPEX SDR 7,4
- für Industrierohr RAUPEX SDR 7,4

Material:

Messing nach EN 12164, EN 12165, EN 12168

Farbe:

Messing blank

Hinweis:

bei der Verwendung in der Trinkwasserinstallationen ist die jeweils lokale Wasserqualität zu berücksichtigen

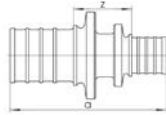

Material-Nr.	Bezeichnung	Typ	a mm	z mm	Gewicht kg/St	VPE St	Preis EUR/St
egal							
11680201001	50 - 50	LX	104	26	0,59	1	54,72
11680221001	63 - 63	LX	127	35	0,98	1	74,23
reduziert							
11680181001	50 - 32	LX	94	28	0,398	5	54,72
11680191001	50 - 40	LX	98	27	0,46	1	54,72
11680211001	63 - 50	LX	115	30	0,805	1	74,23

2-fach-Verteiler 90°, mit IG

Anwendung:

zur Verteilung des Massenstroms auf zwei Abgänge bei gleichzeitiger Richtungsänderung um 90 Grad

Eigenschaft:

Abgänge als Rp-Innengewinde

Material:

Messing

Farbe:

Messing blank

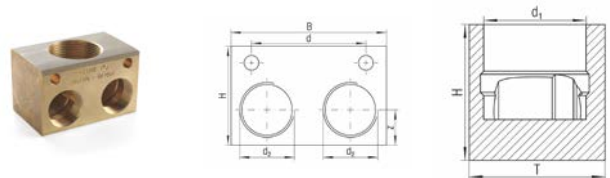

Material-Nr.	Bezeichnung	a mm	d mm	z mm	Breite B mm	Tiefe mm	Höhe mm	Gewicht kg/St	VPE St	Preis EUR/St
13045731001	Rp 1 1/2 - Rp 1, 90 Grad	51	70	22	95	60	60	1,6	1	196,53
11691811001	Rp 2 - Rp 1 1/4, 90 Grad	68	90	30	120	78	78	3,65	1	331,73

Übergang mit Konus 60°, SDR 7,4

Anwendung:

- für Industrierohr RAUPEX SDR 7,4
- für Rohr RAUTHERMEX strong, RAUTHERMEX MKV für Trinkwasser, RAUTHERMEX SDR 7,4, INSULPEX SDR 7,4

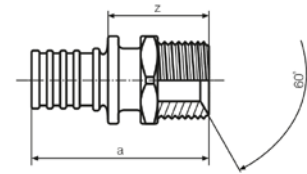

Eigenschaft:

Abgang als Außengewinde mit 60° Konus

Material:

Messing

Farbe:

Messing blank

Material-Nr.	Bezeichnung	z mm	L*1 mm	Gewicht g/St	VPE St	Preis EUR/St
12446661001	32 - G 1/2, 60 Grad	31	63	130	10	27,74

*1 Länge L

Übergang RAUTITAN LX +G (SDR 7,4), mit Außengewinde

Anwendung:

- für Rohr RAUTITAN stabil (bis 40), RAUTITAN flex, RAUTITAN gas stabil
- für Rohr RAUTHERMEX strong, RAUTHERMEX MKV für Trinkwasser, RAUTHERMEX SDR 7,4, INSULPEX SDR 7,4
- für Industrierohr RAUPEX SDR 7,4

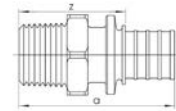

Material:

Messing nach EN 12164, EN 12165, EN 12168

Farbe:

- Messing blank
- Markierung mit gelben Punkt

Material-Nr.	Bezeichnung	Typ	a mm	z mm	Gewicht kg/St	VPE St	Preis EUR/St
13129941001	20 - R 1/2	LX +G	49	33	0,07	10	12,84
13129951001	20 - R 3/4	LX +G	51	34	0,075	10	12,01
13129961001	25 - R 1/2	LX +G	59	36	0,097	10	15,32
13129971001	25 - R 3/4	LX +G	59	36	0,111	10	16,54
13129981001	25 - R 1	LX +G	61	38	0,17	10	15,32
13129991001	32 - R 3/4	LX +G	66	43	0,154	10	21,83
13130581001	32 - R 1	LX +G	67	40	0,198	10	29,92
13130601001	40 - R 1 1/4	LX +G	78	46	0,358	5	24,16

Übergang RAUTITAN LX (SDR 7,4), mit Außengewinde

Anwendung:

- für Rohr RAUTITAN stabil (bis 40), RAUTITAN flex
- für Rohr RAUTHERMEX strong, RAUTHERMEX MKV für Trinkwasser, RAUTHERMEX SDR 7,4, INSULPEX SDR 7,4
- für Industrierohr RAUPEX SDR 7,4

Material:

Messing nach EN 12164, EN 12165, EN 12168

Farbe:

Messing blank



Material-Nr.	Bezeichnung	Typ	a mm	z mm	SW*1	Gewicht kg/St	VPE St	Preis EUR/St
11681111001*2	50 - R 1 1/2	LX	89	50	41	0,516	1	47,39
11681131001*2	63 - R 2	LX	105	59	55	0,831	1	70,51

*1 Schlüsselweite SW

*2 Nicht geeignet für RAUTITAN stabil Rohr

Übergang RAUTITAN LX +G (SDR 7,4), mit Innengewinde

Anwendung:

- für Industrierohr RAUPEX SDR 7,4
- für Rohr RAUTHERMEX strong, RAUTHERMEX MKV für Trinkwasser, RAUTHERMEX SDR 7,4, INSULPEX SDR 7,4
- für Rohr RAUTITAN stabil (bis 40), RAUTITAN flex, RAUTITAN gas stabil

Material:

Messing

Farbe:

- Messing blank
- Markierung mit gelben Punkt

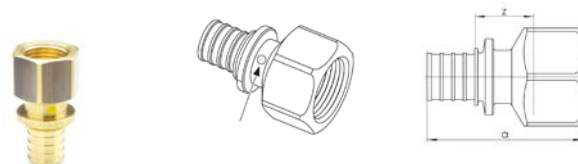

Material-Nr.	Bezeichnung	Typ	a mm	z mm	SW	Gewicht kg/St	VPE St	Preis EUR/St
13130641001	20 - Rp 1/2	LX +G	48	17	27	0,08 kg/St	10	12,91
13130651001	20 - Rp 3/4	LX +G	51	18	34	0,11 kg/St	10	12,91
13130661001	25 - Rp 3/4	LX +G	58	18	34	0,134 kg/St	10	15,69
13130851001	25 - Rp 1	LX +G	62	20	41	191 g/St	10	16,79
13130671001	32 - Rp 3/4	LX +G	62	19	34	0,168 kg/St	10	23,32
13130681001	32 - Rp 1	LX +G	66	20	41	0,218 kg/St	10	23,32
13130691001	40 - Rp 1 1/4	LX +G	75	30	50	0,384 kg/St	5	32,04

Übergang RAUTITAN LX (SDR 7,4), mit Überwurfmutter

Anwendung:

- für Rohr RAUTITAN stabil (bis 40), RAUTITAN flex
- für Rohr RAUTHERMEX strong, RAUTHERMEX MKV für Trinkwasser, RAUTHERMEX SDR 7,4, INSULPEX SDR 7,4
- für Industrierohr RAUPEX SDR 7,4

Material:

Messing nach EN 12164, EN 12165, EN 12168

Farbe:

Messing blank

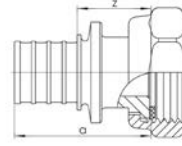

Material-Nr.	Bezeichnung	a mm	z mm	SW*1	Gewicht kg/St	VPE St	Preis EUR/St
11680891001	20 - G 3/4	39	22	30	0,085	10	15,69
11680961001	25 - G 3/4	52	29	30	0,115	10	27,59
11681031001	32 - G 1	55	28	38	0,16	10	38,92

*1 Schlüsselweite SW

Übergang mit Schweißende, SDR 7,4

Anwendung:

- für Rohr RAUTHERMEX strong, INSULPEX SDR 7,4
- für Industrierohr RAUPEX SDR 7,4
- zum Verschweißen mit einem entsprechendem Stahlrohr

Eigenschaft:

Schiebehülsenfittinge mit angeformten Stützkörper

Farbe:

Stahl P355N

Hinweis:

Nicht geeignet für Trinkwassereinsatz!

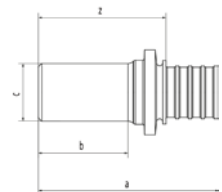

Material-Nr.	Bezeichnung	a mm	b mm	c mm	z mm	Gewicht g/St	VPE St	Preis EUR/St
12893491001	25 x 3,5 - 26 x 2,9	50	19	26,9	27	80	10	20,69
12677011001	32 x 4,4 - 33,7 x 2,6	60	26	33,7	33	160	3	31,28
12677111001	40 x 5,5 - 42,4 x 2,6	70	29	42,4	38	280	5	38,97
13158271001	50 x 6,9 - 48,3 x 2,6	80	32	48,3	41	340	2	46,73
13158281001	63 x 8,6 - 60,3 x 2,9	90	32	60,3	45	540	1	83,07

T-Stück RAUTITAN LX +G (SDR 7,4)

Anwendung:

- für Rohr RAUTITAN stabil (bis 40), RAUTITAN flex, RAUTITAN gas stabil
- für Rohr RAUTHERMEX strong, RAUTHERMEX MKV für Trinkwasser, RAUTHERMEX SDR 7,4, INSULPEX SDR 7,4
- für Industrierohr RAUPEX SDR 7,4

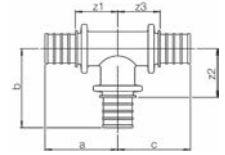
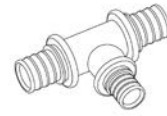

Material:

Messing nach EN 12165

Farbe:

- Messing blank
- Markierung mit gelben Punkt

Hinweis:

bei der Verwendung in der Trinkwasserinstallationen ist die jeweils lokale Wasserqualität zu berücksichtigen

Material-Nr.	Bezeichnung	Typ	a	b	c	z ₁	z ₂	z ₃	Z1	Gewicht kg/St	VPE St	Preis EUR/St
			mm	mm	mm	mm	mm	mm	mm			
egal												
13129491001	20 - 20 - 20	LX +G	40	44	40	24	27	24	24	0,13	10	14,01
13129511001	25 - 25 - 25	LX +G	52	54	52	29	31	29	29	0,217	10	15,84
13129521001	32 - 32 - 32	LX +G	58	65	58	31	38	31	31	0,39	3	32,17
13129531001	40 - 40 - 40	LX +G	66	77	66	34	45	34	34	0,8	1	63,07
Abgang reduziert												
13129581001	25 - 20 - 25	LX +G	48	47	48	25	30	25	25	0,19	10	15,84
13129601001	32 - 25 - 32	LX +G	56	58	56	29	31	29	29	0,34	3	32,17
Durchgang reduziert												
13129641001	25 - 25 - 20	LX +G	52	54	44	29	31	28	29	0,218	10	15,84
Abgang und Durchgang reduziert												
13129651001	25 - 20 - 20	LX +G	48	47	41	25	30	25	25	0,178	10	14,01
13129661001	32 - 25 - 25	LX +G	56	58	53	29	35	30	29	0,299	3	32,17

T-Stück RAUTITAN LX (SDR 7,4)

Anwendung:

- für Rohr RAUTITAN stabil (bis 40), RAUTITAN flex
- für Rohr RAUTHERMEX strong, RAUTHERMEX MKV für Trinkwasser, RAUTHERMEX SDR 7,4, INSULPEX SDR 7,4
- für Industrierohr RAUPEX SDR 7,4

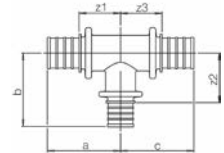

Material:

Messing nach EN 12165

Farbe:

Messing blank

Hinweis:

bei der Verwendung in der Trinkwasserinstallationen ist die jeweils lokale Wasserqualität zu berücksichtigen

Material-Nr.	Bezeichnung	Typ	a mm	b mm	c mm	z ₁ mm	z ₂ mm	z ₃ mm	Z1 mm	Gewicht kg/St	VPE St	Preis EUR/St
egal												
11680751001	50 - 50 - 50	LX	79	87	79	38	38	48	38	1,19	1	83,51
11680811001	63 - 63 - 63	LX	98	108	98	48	48	62	48	2,2	1	118,81
Abgang reduziert												
11680541001	32 - 20 - 32	LX	54	50	54	27	33	27	27	0,29	3	32,17
11680651001	40 - 25 - 40	LX	61	63	61	29	40	29	29	0,642	1	63,04
11680671001	40 - 32 - 40	LX	63	71	63	32	44	32	32	0,646	1	63,04
11680711001	50 - 25 - 50	LX	67	72	67	28	49	28	28	0,805	1	83,51
11680731001	50 - 32 - 50	LX	69	76	62	30	49	30	30	0,84	1	83,51
11680741001	50 - 40 - 50	LX	71	76	71	32	49	32	32	1,036	1	83,51
11680781001	63 - 32 - 63	LX	81	82	81	35	35	55	35	1,45	1	118,81
11680801001	63 - 50 - 63	LX	88	94	88	42	55	42	42	1,645	1	118,81
Durchgang reduziert												
11680591001	32 - 32 - 25	LX	58	63	58	31	35	36	31	0,356	3	32,17
Abgang und Durchgang reduziert												
11680661001	40 - 32 - 32	LX	64	71	60	32	33	44	32	0,526		63,04
11680721001	50 - 32 - 40	LX	69	76	62	30	30	49	30	0,88	1	83,51
Abgang erweitert												
11680391001	20 - 25 - 20	LX	44	52	44	28	29	28	28	0,173	10	14,01

T-Stück Abgang, SDR 7,4

Anwendung:

- für Industrierohr RAUPEX SDR 7,4
- für Rohr RAUTHERMEX strong, RAUTHERMEX MKV für Trinkwasser, RAUTHERMEX SDR 7,4, INSULPEX SDR 7,4

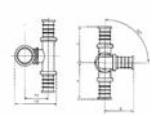

Eigenschaft:

- Abgang verläuft oberhalb der Durchgangstrasse
- Realisierung von Sprüngen über parallel verlegte Rohre

Material:

Messing LX oder Rotguss RX

Farbe:

Messing blank bzw. Rotguss blank

Material-Nr. °	Bezeichnung	Typ	a mm	b mm	c mm	h ₁ mm	h ₂ mm	Gewicht g/St	VPE St	Preis EUR/St
90										
12093471002	32 - 32 - 32	RX	63	65	63	55	90	580	4	127,49

T-Stück RAUTITAN LX, Abgang mit Innengewinde

Anwendung:

- für Rohr RAUTITAN stabil (bis 40), RAUTITAN flex
- für Rohr RAUTHERMEX strong, RAUTHERMEX MKV für Trinkwasser, RAUTHERMEX SDR 7,4, INSULPEX SDR 7,4
- für Industrierohr RAUPEX SDR 7,4

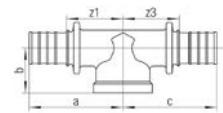

Material:

Messing nach EN 12165

Farbe:

Messing blank

Material-Nr.	Bezeichnung	Typ	a mm	b mm	c mm	z ₁ mm	z ₃ mm	Z1 mm	Gewicht kg/St	VPE St	Preis EUR/St
11680631001	32 - Rp 3/4 - 32	LX	60	29	60	33	33	33	0,337	3	40,49

T-Stück RAUTITAN LX +G, Abgang mit Innengewinde

Anwendung:

- für Industrierohr RAUPEX SDR 7,4
- für Rohr RAUTHERMEX strong, RAUTHERMEX MKV für Trinkwasser, RAUTHERMEX SDR 7,4, INSULPEX SDR 7,4
- für Rohr RAUTITAN stabil (bis 40), RAUTITAN flex, RAUTITAN gas stabil

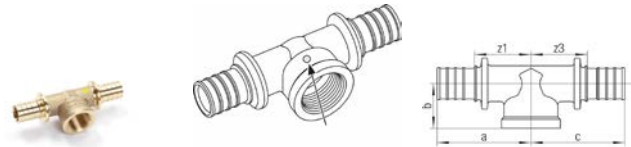

Material:

Messing nach EN 12165

Farbe:

- Messing blank
- Markierung mit gelben Punkt

Material-Nr.	Bezeichnung	Typ	a	b	c	z ₁	z ₃	Z1	Gewicht kg/St	VPE St	Preis EUR/St
			mm	mm	mm	mm	mm	mm			
13129671001	25 - Rp 3/4 - 25	LX +G	54	27	54	31	31	31	0,242	10	28,71
13129681001	32 - Rp 1 - 32	LX +G	64	34	64	37	37	37	0,44	3	40,49

T-Stück mit Konus 60°, SDR 7,4

Anwendung:

- für Industrierohr RAUPEX SDR 7,4
- für Rohr RAUTHERMEX strong, RAUTHERMEX MKV für Trinkwasser, RAUTHERMEX SDR 7,4, INSULPEX SDR 7,4

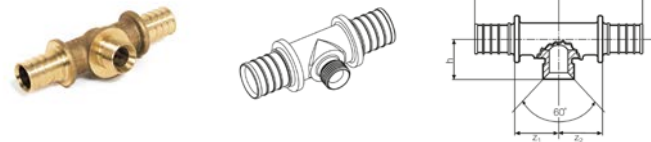

Eigenschaft:

Abgang als Außengewinde mit 60° Konus

Material:

Messing

Farbe:

Messing blank

Material-Nr.	Bezeichnung	Typ	a	b	c	z ₁	z ₃	Gewicht g/St	VPE St	Preis EUR/St
			mm	mm	mm	mm	mm			
12446161001	32 - G 3/4 - 32, 60 Grad	LX	63	51	63	31	31	345	3	60,11

Bogen RAUTITAN LX (SDR 7,4), 45°

Anwendung:

- für Rohr RAUTITAN stabil (bis 40), RAUTITAN flex
- für Rohr RAUTHERMEX strong, RAUTHERMEX MKV für Trinkwasser, RAUTHERMEX SDR 7,4, INSULPEX SDR 7,4
- für Industrierohr RAUPEX SDR 7,4

Material:

Messing nach EN 12165

Farbe:

Messing blank

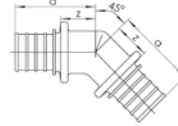

Material-Nr.	Bezeichnung	Winkel °	Typ	a mm	z mm	Gewicht kg/St	VPE St	Preis EUR/St
11681481001	32 - 32, 45 Grad	45	LX	54	27	0,26	3	36,53
11681521001	50 - 50, 45 Grad	45	LX	67	28	0,72	1	89,17
11681541001	63 - 63, 45 Grad	45	LX	80	34	1,27	1	114,25

Bogen RAUTITAN LX +G (SDR 7,4), 90°

Anwendung:

- für Rohr RAUTITAN stabil (bis 40), RAUTITAN flex, RAUTITAN gas stabil
- für Rohr RAUTHERMEX strong, RAUTHERMEX MKV für Trinkwasser, RAUTHERMEX SDR 7,4, INSULPEX SDR 7,4
- für Industrierohr RAUPEX SDR 7,4

Material:

Messing nach EN 12165

Farbe:

- Messing blank
- Markierung mit gelben Punkt

Hinweis:

bei der Verwendung in der Trinkwasserinstallationen ist die jeweils lokale Wasserqualität zu berücksichtigen

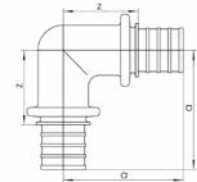

Material-Nr.	Bezeichnung	Winkel °	Typ	a mm	z mm	Gewicht kg/St	VPE St	Preis EUR/St
13129861001	20 - 20, 90 Grad	90	LX +G	38	25	0,1	10	12,70
13129871001	25 - 25, 90 Grad	90	LX +G	55	32	0,16	10	17,05
13129881001	32 - 32, 90 Grad	90	LX +G	66	39	0,31	3	27,39
13129891001	40 - 40, 90 Grad	90	LX +G	74	42	0,59	1	46,92

Bogen RAUTITAN LX (SDR 7,4), 90°

Anwendung:

- für Rohr RAUTITAN stabil (bis 40), RAUTITAN flex
- für Rohr RAUTHERMEX strong, RAUTHERMEX MKV für Trinkwasser, RAUTHERMEX SDR 7,4, INSULPEX SDR 7,4
- für Industrierohr RAUPEX SDR 7,4

Material:

Messing nach EN 12165

Farbe:

Messing blank

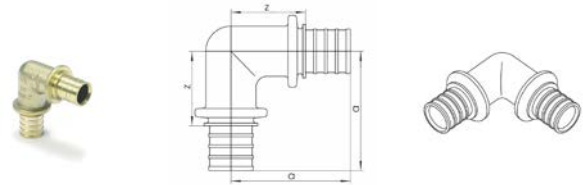

Material-Nr.	Bezeichnung	Winkel °	Typ	a mm	z mm	Gewicht kg/St	VPE St	Preis EUR/St
11681531001	50 - 50, 90 Grad	90	LX	87	48	0,96	1	78,02
11681551001	63 - 63, 90 Grad	90	LX	106	60	1,4	1	102,19

Winkelübergang RAUTITAN LX (SDR 7,4), mit Außengewinde

Anwendung:

- für Rohr RAUTITAN stabil (bis 40), RAUTITAN flex
- für Rohr RAUTHERMEX strong, RAUTHERMEX MKV für Trinkwasser, RAUTHERMEX SDR 7,4, INSULPEX SDR 7,4
- für Industrierohr RAUPEX SDR 7,4

Material:

Messing nach EN 12165

Farbe:

Messing blank



Material-Nr.	Bezeichnung	Typ	a mm	b mm	z mm	SW*1	Gewicht kg/St	VPE St	Preis EUR/St
11681621001	20 - R 1/2	LX	40	28	24	21	0,095	10	14,01
11681631001	20 - R 3/4	LX	43	30	27	27	0,124	10	14,01

*1 Schlüsselweite SW

Winkelübergang RAUTITAN LX +G (SDR 7,4), mit Außengewinde

Anwendung:

- für Rohr RAUTITAN stabil (bis 40), RAUTITAN flex, RAUTITAN gas stabil
- für Rohr RAUTHERMEX strong, RAUTHERMEX MKV für Trinkwasser, RAUTHERMEX SDR 7,4, INSULPEX SDR 7,4
- für Industrierohr RAUPEX SDR 7,4

Material:

Messing nach EN 12165

Farbe:

- Messing blank
- Markierung mit gelben Punkt

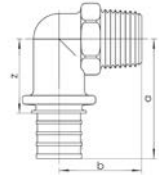

Material-Nr.	Bezeichnung	Typ	a mm	b mm	z mm	Gewicht kg/St	VPE St	Preis EUR/St
13130701001	25 - R 3/4	LX +G	52	38	29	0,161	10	23,15
13130711001	32 - R 1	LX +G	60	43	33	0,27	3	30,94

Winkelübergang RAUTITAN LX (SDR 7,4), mit Innengewinde

Anwendung:

- für Rohr RAUTITAN stabil (bis 40), RAUTITAN flex
- für Rohr RAUTHERMEX strong, RAUTHERMEX MKV für Trinkwasser, RAUTHERMEX SDR 7,4, INSULPEX SDR 7,4
- für Industrierohr RAUPEX SDR 7,4

Material:

Messing nach EN 12165

Farbe:

Messing blank

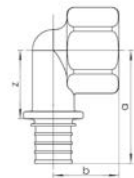

Material-Nr.	Bezeichnung	Typ	a mm	b mm	z mm	SW* ¹	Gewicht kg/St	VPE St	Preis EUR/St
11681581001	20 - Rp 1/2	LX	47	26	30	27	0,098	10	16,25
11681591001	20 - Rp 3/4	LX	47	27	30	34	0,135	10	16,25
11681601001	25 - Rp 1	LX	58	33	35	41	0,228	10	20,35

*¹ Schlüsselweite SW

Rohrführungsbogen Sanitär, 45°

Eigenschaft:
bestehend aus Bogenblech und 2 Spannhülsen

Material:
Stahl verzinkt

Hinweis:
REHAU Rohrbögen Sanitär dürfen nicht für die Heizungs-
installation verwendet werden

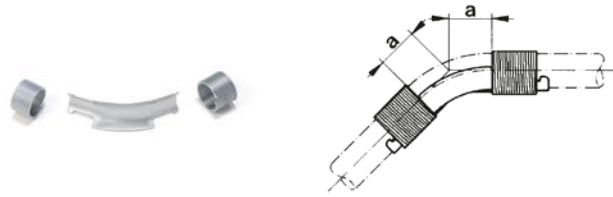

Material-Nr.	Bezeichnung	Winkel °	a mm	Gewicht g/St	VPE St	Preis EUR/St
11391311002	20, 45 Grad	45	25	45	10	7,34
11389111002	25, 45 Grad	45	31	120	10	9,83
11389211002	32, 45 Grad	45	40	210	5	11,52

Rohrführungsbogen Sanitär, 90°

Eigenschaft:
bestehend aus Bogenblech und 2 Spannhülsen

Material:
Stahl verzinkt

Hinweis:
REHAU Rohrbögen Sanitär dürfen nicht für die Heizungs-
installation verwendet werden



Material-Nr.	Bezeichnung	Winkel °	a mm	Gewicht g/St	VPE St	Preis EUR/St
11388911002	20, 90 Grad	90	60	60	10	7,34
11383511002	25, 90 Grad	90	75	150	10	9,83
11386411002	32, 90 Grad	90	128	310	5	11,52

05.03 Schiebehülsenverbindungen aus Rotguss, SDR 7,4**Kupplung RAUTITAN RX+**

Anwendung:

- für Rohr RAUTITAN stabil (bis 40), RAUTITAN flex
- für Rohr RAUTHERMEX strong, RAUTHERMEX MKV für Trinkwasser, RAUTHERMEX SDR 7,4, INSULPEX SDR 7,4
- für Industrierohr RAUPEX SDR 7,4

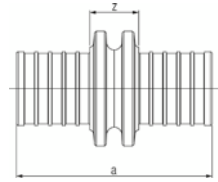

Material:

Bleifreier Rotguss nach DIN SPEC 2701

Material-Nr.	Bezeichnung	Typ	a mm	z mm	Gewicht	VPE St	Preis EUR/St
egal							
14564401001	20 - 20	RX+	53	20	0,065 kg/St	10	12,36
14564411001	25 - 25	RX+	68	22	0,117 kg/St	10	23,47
14564421001	32 - 32	RX+	80	26	0,194 kg/St	10	30,89
14563021001	50 - 50	RX+	104	26	0,595 kg/St	1	63,41
14563031001	63 - 63	RX+	125	33	0,998 kg/St	1	85,99
reduziert							
14564461001	25 - 20	RX+	67	27	0,106 kg/St	10	21,02
14564481001	32 - 25	RX+	80	30	0,165 kg/St	10	30,89
14563951001	40 - 25	RX+	72	17	0,247 kg/St	10	56,48
14563041001	50 - 32	RX+	91	25	0,387 kg/St	5	63,41
14563051001	50 - 40	RX+	97	26	487 g/St	1	63,41
14563061001	63 - 50	RX+	115	30	0,813 kg/St	1	85,99

Übergang RAUTITAN RX+, mit Außengewinde

Anwendung:

- für Rohr RAUTITAN stabil (bis 40), RAUTITAN flex
- für Rohr RAUTHERMEX strong, RAUTHERMEX MKV für Trinkwasser, RAUTHERMEX SDR 7,4, INSULPEX SDR 7,4
- für Industrierohr RAUPEX SDR 7,4

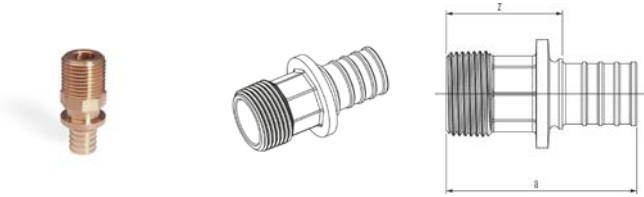

Material:

Bleifreier Rotguss nach DIN SPEC 2701

Material-Nr.	Bezeichnung	Typ	a mm	z mm	SW*1	Gewicht kg/St	VPE St	Preis EUR/St
14563141001	20 - R 1/2	RX+	50	33	18	0,06 kg/St	10	18,55
14563151001	20 - R 3/4	RX+	51	34	18	0,074 kg/St	10	18,55
14563161001	20 - R 1	RX+	53	36	34	0,115 kg/St	5	37,30
14563171001	25 - R 1/2	RX+	56	33	22	0,088 kg/St	10	23,66
14563181001	25 - R 3/4	RX+	59	36	22	0,102 kg/St	10	22,68
14563191001	25 - R 1	RX+	61	38	34	0,132 kg/St	10	22,68
14563201001	32 - R 3/4	RX+	65	38	27	0,146 kg/St	10	33,70
14563211001	32 - R 1	RX+	67	40	27	0,16 kg/St	10	32,36
14563221001	32 - R 1 1/4	RX+	71	44	27	0,211 kg/St	5	45,77
14563231001	40 - R 1 1/4	RX+	78	46	32	0,325 kg/St	5	47,27
14563241001	50 - R 1 1/4	RX+	84	45	40	0,425 kg/St	5	54,88
14563251001	50 - R 1 1/2	RX+	84	45	40	464 g/St	1	54,88
14563261001	63 - R 2	RX+	100	54	40	0,76 kg/St	1	81,68

*1 Schlüsselweite SW

Übergang RAUTITAN RX+, mit Innengewinde

Anwendung:

- für Rohr RAUTITAN stabil, RAUTITAN flex
- für Rohr RAUTHERMEX strong, RAUTHERMEX MKV für Trinkwasser, RAUTHERMEX SDR 7,4, INSULPEX SDR 7,4
- für Industrierohr RAUPEX SDR 7,4



Material:

Bleifreier Rotguss nach DIN SPEC 2701

Material-Nr.	Bezeichnung	Typ	a mm	z mm	SW*1	Gewicht kg/St	VPE St	Preis EUR/St
14563281001	20 - Rp 1/2	RX+	47	16	25	0,067	10	19,02
14563291001	20 - Rp 3/4	RX+	50	18	31	0,086	10	19,02
14563301001	25 - Rp 1/2	RX+	49	11	25	0,082	10	24,18
14563311001	25 - Rp 3/4	RX+	57	18	31	0,11	10	23,21
14564081001	25 - Rp 1	RX+	62	20	38	0,155	5	30,94
14563321001	32 - Rp 3/4	RX+	54	11	31	0,124	10	36,00
14563331001	32 - Rp 1	RX+	67	21	39	0,188	10	34,42
14563341001	40 - Rp 1 1/4	RX+	75	22	49	0,349	5	49,48

*1 Schlüsselweite SW

Alle Preise sind unverbindlich in EUR, exkl. MwSt., Preise ohne Gewähr. Druckfehler, Änderungen und Irrtümer vorbehalten.

Übergang RAUTITAN RX+, mit Überwurfmutter

Anwendung:

- für Rohr RAUTITAN stabil (bis 40), RAUTITAN flex
- für Rohr RAUTHERMEX strong, RAUTHERMEX MKV für Trinkwasser, RAUTHERMEX SDR 7,4, INSULPEX SDR 7,4
- für Industrierohr RAUPEX SDR 7,4

Material:

- Fitting: Bleifreier Rotguss nach DIN SPEC 2701
- Überwurfmutter: Messing nach DIN EN 12164, DIN EN 12165, DIN EN 12168

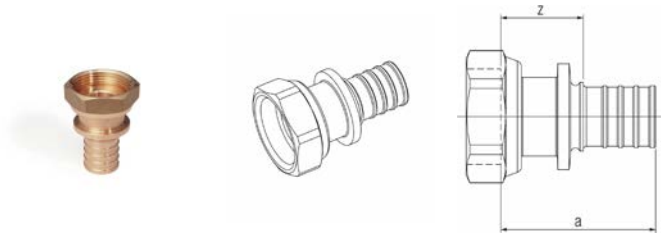

Material-Nr.	Bezeichnung	Typ	a mm	z mm	SW*1	Gewicht kg/St	VPE St	Preis EUR/St
14563371001	20 - G 1/2	RX+	42	25	26	0,076	10	24,32
14563381001	20 - G 3/4	RX+	38	22	30	0,081	10	24,32
14563391001	25 - G 3/4	RX+	52	29	30	0,116	10	42,63
14563401001	25 - G 1	RX+	49	26	38	0,145	10	42,63
14563411001	32 - G 1	RX+	55	28	38	0,19	10	60,16
14563421001	32 - G 1 1/4	RX+	55	28	46	0,238	5	60,16
14563431001	32 - G 1 1/2	RX+	52	25	52	0,244	5	60,16
14563441001	40 - G 1 1/2	RX+	60	28	52	0,362	1	80,21

*1 Schlüsselweite SW

Bogen RAUTITAN RX+, 90°

Anwendung:

- für Rohr RAUTITAN stabil (bis 40), RAUTITAN flex
- für Rohr RAUTHERMEX strong, RAUTHERMEX MKV für Trinkwasser, RAUTHERMEX SDR 7,4, INSULPEX SDR 7,4
- für Industrierohr RAUPEX SDR 7,4

Material:

Bleifreier Rotguss nach DIN SPEC 2701



Material-Nr.	Bezeichnung	Winkel °	Typ	a mm	z mm	Gewicht kg/St	VPE St	Preis EUR/St
14564301001	20 - 20, 90 Grad	90	RX+	43	26	0,095	10	21,36
14564311001	25 - 25, 90 Grad	90	RX+	55	32	0,163	10	49,30
14564321001	32 - 32, 90 Grad	90	RX+	63	36	0,268	10	57,53
14563071001	50 - 50, 90 Grad	90	RX+	87	48	0,854	1	90,40
14563081001	63 - 63, 90 Grad	90	RX+	106	60	1,365	1	118,41

Bogen RAUTITAN RX+, 45°

Anwendung:

- für Rohr RAUTITAN stabil (bis 40), RAUTITAN flex
- für Rohr RAUTHERMEX strong, RAUTHERMEX MKV für Trinkwasser, RAUTHERMEX SDR 7,4, INSULPEX SDR 7,4
- für Industrierohr RAUPEX SDR 7,4



Material:

Bleifreier Rotguss nach DIN SPEC 2701

Material-Nr.	Bezeichnung	Winkel °	Typ	a mm	z mm	Gewicht kg/St	VPE St	Preis EUR/St
14563091001	50 - 50, 45 Grad	45	RX+	67	28	0,725	1	103,30
14563101001	63 - 63, 45 Grad	45	RX+	80	34	1,193	1	132,36

Winkelübergang RAUTITAN RX+, mit Außengewinde

Anwendung:

- für Rohr RAUTITAN stabil, RAUTITAN flex
- für Rohr RAUTHERMEX strong, RAUTHERMEX MKV für Trinkwasser, RAUTHERMEX SDR 7,4, INSULPEX SDR 7,4
- für Industrierohr RAUPEX SDR 7,4

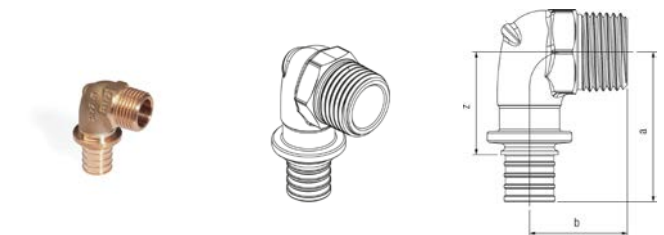

Material:

Bleifreier Rotguss nach DIN SPEC 2701

Material-Nr.	Bezeichnung	Typ	a mm	b mm	z mm	SW*1	Gewicht kg/St	VPE St	Preis EUR/St
14563481001	20 - R 1/2	RX+	42	28	26	22	0,091	10	19,89
14563491001	20 - R 3/4	RX+	44	28	28	27	0,108	10	21,67
14563501001	25 - R 3/4	RX+	52	31	29	27	0,147	10	35,65
14564821001	25 - R1	RX+	59	35	36	34	0,181	10	35,65
14563511001	32 - R 3/4	RX+	60	34	33	27	0,206	3	47,88
14563521001	32 - R 1	RX+	64	37	37	34	0,249	3	47,88
14560121001	40 - R 1 1/4	RX+	73	51	41	42	0,482	1	82,61

*1 Schlüsselweite SW

Winkelübergang RAUTITAN RX+, mit Innengewinde

Anwendung:

- für Rohr RAUTITAN stabil, RAUTITAN flex
- für Rohr RAUTHERMEX strong, RAUTHERMEX MKV für Trinkwasser, RAUTHERMEX SDR 7,4, INSULPEX SDR 7,4
- für Industrierohr RAUPEX SDR 7,4

Material:

Bleifreier Rotguss nach DIN SPEC 2701

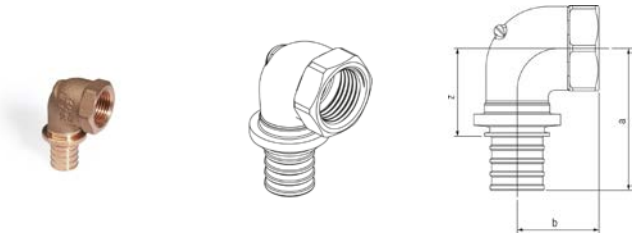

Material-Nr.	Bezeichnung	Typ	a mm	b mm	z mm	SW*1	Gewicht kg/St	VPE St	Preis EUR/St
14563551001	20 - Rp 1/2	RX+	44	25	27	27	0,104	10	24,11
14563561001	20 - Rp 3/4	RX+	47	25	31	33	0,131	10	25,12
14565031001	25 - Rp 3/4	RX+	54	29	31	33	0,162	10	35,65
14563571001	25 - Rp 1	RX+	49	31	36	41	0,219	10	35,65
14560131001	32 - Rp 1	RX+	66	33	39	41	0,294	3	52,62
14560141001	40 - Rp 1 1/4	RX+	76	38	44	49	0,483	1	82,61

*1 Schlüsselweite SW

Wandwinkel RAUTITAN RX+, mit Außengewinde

Anwendung:

- zur Montage auf das Halterprogramm von REHAU, mit kurzem Gewindestutzen
- für Rohr RAUTITAN stabil, RAUTITAN flex
- für Rohr RAUTHERMEX strong, RAUTHERMEX MKV für Trinkwasser, RAUTHERMEX SDR 7,4, INSULPEX SDR 7,4

Material:

Bleifreier Rotguss nach DIN SPEC 2701

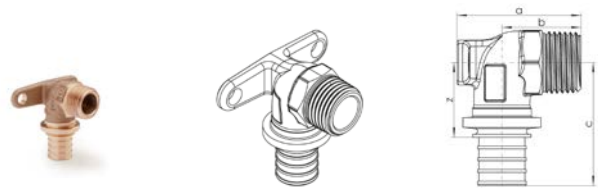

Material-Nr.	Bezeichnung	Typ	a mm	b mm	c mm	z mm	SW*1	Gewicht kg/St	VPE St	Preis EUR/St
14563651001	20 - R 1/2	RX+	42	27	42	26	22	0,111	10	28,74
14563661001	20 - R 3/4	RX+	43	28	44	21	27	0,131	10	28,74

*1 Schlüsselweite SW

T-Stück RAUTITAN RX+

Anwendung:

- für Rohr RAUTITAN stabil (bis 40), RAUTITAN flex
- für Rohr RAUTHERMEX strong, RAUTHERMEX MKV für Trinkwasser, RAUTHERMEX SDR 7,4, INSULPEX SDR 7,4
- für Industrierohr RAUPEX SDR 7,4

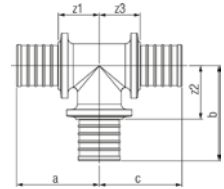
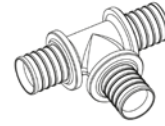

Material:

Bleifreier Rotguss nach DIN SPEC 2701

Material-Nr.	Bezeichnung	Typ	a mm	b mm	c mm	z ₁ mm	z ₂ mm	z ₃ mm	Z1 mm	Gewicht kg/St	VPE St	Preis EUR/St
egal												
14564511001	20 - 20 - 20	RX+	41	44	41	24	27	24	24	0,1	10	19,78
14564521001	25 - 25 - 25	RX+	52	54	52	29	32	29	29	0,24	10	32,12
14564531001	32 - 32 - 32	RX+	57	65	57	30	38	30	30	0,392	3	46,96
14562801001	50 - 50 - 50	RX+	77	89	77	38	50	38	38	1,166	1	96,73
14562811001	63 - 63 - 63	RX+	94	104	94	48	58	48	48	1,901	1	137,65
Abgang reduziert												
14564571001	25 - 20 - 25	RX+	49	47	49	26	30	26	26	0,202	10	32,12
14564581001	32 - 20 - 32	RX+	54	50	54	27	33	27	27	0,294	3	39,54
14564621001	32 - 25 - 32	RX+	56	58	56	29	35	28	29	0,339	1	46,96
14562821001	50 - 20 - 50	RX+	66	63	66	27	47	27	27	0,757	1	96,73
14562831001	50 - 25 - 50	RX+	68	71	68	29	48	29	29	0,805	1	96,73
14562841001	50 - 32 - 50	RX+	70	79	70	31	52	31	31	0,885	1	96,73
14562851001	50 - 40 - 50	RX+	74	84	74	35	52	35	35	1,046	1	96,73
14562861001	63 - 25 - 63	RX+	80	75	80	34	52	34	34	1,255	1	137,77
14562871001	63 - 32 - 63	RX+	81	86	81	35	59	35	35	1,335	1	137,65
14562881001	63 - 40 - 63	RX+	83	95	83	37	63	37	37	1,504	1	137,65
14562891001	63 - 50 - 63	RX+	89	94	89	43	55	43	43	1,639	1	137,65
Abgang und Durchgang reduziert												
14564681001	25 - 20 - 20	RX+	49	47	41	26	30	24	26	0,173	10	32,12
14564691001	32 - 25 - 25	RX+	58	58	53	31	35	30	31	0,3	3	39,54
14562901001	50 - 32 - 40	RX+	70	79	64	31	52	32	31	0,793	1	96,73

T-Stück RAUTITAN RX+, Abgang mit Innengewinde

Anwendung:

- für Rohr RAUTITAN stabil (bis 40), RAUTITAN flex
- für Rohr RAUTHERMEX strong, RAUTHERMEX MKV für Trinkwasser, RAUTHERMEX SDR 7,4, INSULPEX SDR 7,4
- für Industrierohr RAUPEX SDR 7,4

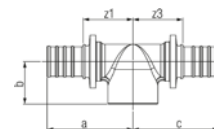

Material:

Bleifreier Rotguss nach DIN SPEC 2701

Material-Nr.	Bezeichnung	Typ	a	b	c	z ₁	z ₃	Z1	Gewicht kg/St	VPE St	Preis EUR/St
			mm	mm	mm	mm	mm	mm			
14564141001	25 - Rp 1/2 - 25	RX+	51	26	51	28	28	28	0,189	10	44,29
14562961001	25 - Rp 3/4 - 25	RX+	55	27	55	32	32	32	0,216	10	44,29
14562981001	32 - Rp 3/4 - 25	RX+	58	30	58	31	30	31	0,277	3	62,47
14562971001	32 - Rp 3/4 - 32	RX+	61	30	61	34	34	34	0,327	3	62,47
14562991001	32 - Rp 1 - 32	RX+	65	33	65	38	38	38	0,387	3	62,47
14563001001	40 - Rp 1 - 40	RX+	69	35	69	37	37	37	0,645	1	99,72
14563011001	50 - Rp 1 - 50	RX+	77	39	77	38	38	38	0,859	1	96,73



06 Druckluftzubehör

Sicherheitsschnellkupplungen,
Druckluftverteilerdosen und Schlauchtechnik

06.01 Druckluftzubehör

Sicherheitsschnellkupplung NP 7,2

Anwendung:
zum sicheren Kuppeln und Verschließen von Druckluftleitungen bei gleichzeitigem Verhindern des Peitschenhieb-effektes

Eigenschaft:

- mit Kunststoffgehäuse und schwarzen und grauen Kennzeichnungsring
- Betriebsdruck: 2 - 16 bar
- Betriebstemperaturbereich: -15 °C bis +70 °C
- Durchfluss: 1470 l/min bei 6 bar und $\Delta p = 0,6$ bar
- Nippelprofil: NP 7.2

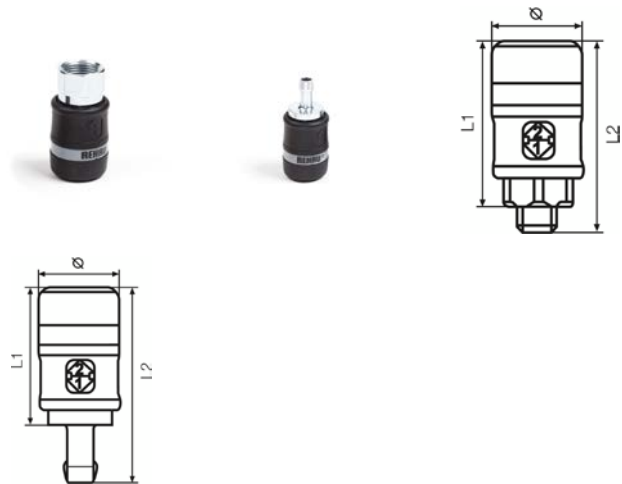

Material-Nr.	Bezeichnung	D	L*1	L1	Gewicht	VPE	Preis
		mm	mm	mm	g/St	St	EUR/St
12496671001	IG G 1/2	32	60	49	84,6	10	35,15
12496771001	AG G 1/2	32	75	49	90	10	35,15
12496871001	Schlauchanschluss DN 9	32	78	49	76,6	10	35,15
12496971001	Schlauchanschluss DN 13	32	83	49	87,5	10	35,15

*1 Länge L

Schnellkupplung

Anwendung:
zum Verschließen der Anbindeleitung

Eigenschaft:

- geeignet zum Einsatz mit der dauerhaft dichten Verbindungstechnik Schiebehülse gemäß VOB (DIN 18380)
- Druckluftanschluss: NP 7.2
- Betriebsdruck: max 35 bar
- Betriebstemperaturbereich: -20 °C bis +100 °C

Material:

Messing



Material-Nr.	Bezeichnung	d	L*1	L1	Gewicht	VPE	Preis
		mm	mm	mm	g/St	St	EUR/St
12496571001	NP 7.2 - 20 x 1,9/20 x 2,0	24,8	58	36	102	10	19,98

*1 Länge L

Verteiler mit 2 Sicherheitsschnellkupplungen NP 7,2

Anwendung:

zum sicheren Kuppeln und Verschließen von Druckluftleitungen bei gleichzeitigem Verhindern des Peitschenhieb-effektes

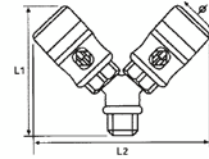

Eigenschaft:

- mit Kunststoffgehäuse und schwarzen und grauen Kennzeichnungsring
- Betriebsdruck: 2 - 16 bar
- Betriebstemperaturbereich: -15 °C bis +70 °C
- Durchfluss: 1470 l/min bei 6 bar und $\Delta p = 0,6$ bar
- Nippelprofil: NP 7.2

Material-Nr.	Bezeichnung	D mm	L1 mm	L2 mm	Gewicht g/St	VPE St	Preis EUR/St
12497071001	2 Sicherheitsschnellkupplungen AG G 1/2	32	100	147	360	1	84,15

Druckluftverteilerdose 3-fach, mit Schiebehülsen-übergang

Anwendung:

Druckluftverteilerdose 3-fach mit angeformten Stützkörper in Verbindung mit RAUPEX Rohren SDR 11 und Schiebehülsen SDR 11



Eigenschaft:

mit 3 Abgängen mit Innengewinde G 1/2 zur Montage von Sicherheitsschnellkupplungen oder Schlauchtüllen

Material:

Aluminium, pulverbeschichtet

Material-Nr.	Bezeichnung	Breite B mm	Höhe mm	Gewicht g/St	VPE St	Preis EUR/St
12493801001	32 x 2,9, SDR 11	154	105	460	1	84,56

Druckluftverteilerdose 3-fach, mit IG

Anwendung:

Druckluftverteilerdose 3-fach mit Innengewinde Rp 1

Eigenschaft:

mit 3 Abgängen mit Innengewinde G 1/2 zur Montage von Sicherheitsschnellkupplungen oder Schlauchtüllen

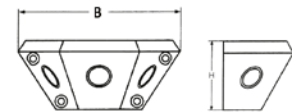

Material:

Aluminium, pulverbeschichtet

Material-Nr.	Bezeichnung	Breite B mm	Höhe mm	Gewicht g/St	VPE St	Preis EUR/St
12493901001	IG Rp 1	153,5	61	400	1	84,56

Halter für Druckluftverteilerdose

Anwendung:
Wandhalterung zur vereinfachten Montage der Druckluftverteilerdose inkl. 4 Schrauben

Material:
Stahl verzinkt

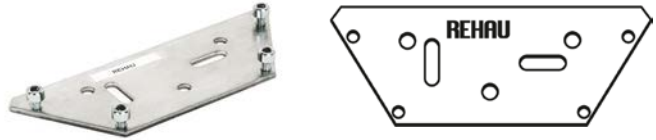

Material-Nr.	Bezeichnung	Gewicht g/St	VPE St	Preis EUR/St

Stecknippel

Anwendung:
passend für Schnellkupplungen und Sicherheitsschnellkupplungen NP 7,2

Eigenschaft:
Betriebsdruck: 16 bar

Material:
Stahl verzinkt

Farbe:
Gelb chromatiert

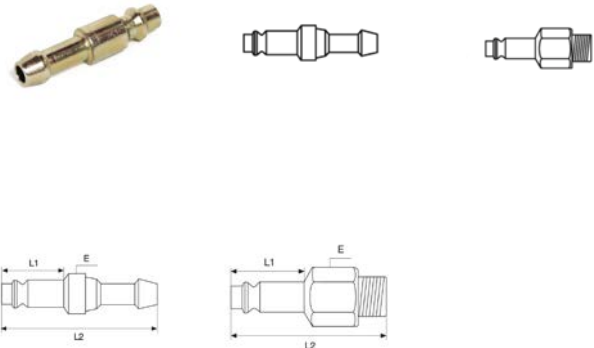

Material-Nr.	Bezeichnung	e	L1	L2	Gewicht g/St	VPE St	Preis EUR/St
		mm	mm	mm			
12497171001	Schlauchanschluss DN 9	16	20	54	24	10	4,72
12497271001	Schlauchanschluss DN 13	20	20	59	44	10	6,35
12497371001	AG G 1/4	14	20	39	32,1	10	4,28
12497471001	AG G 3/8	17	20	41	41,2	10	5,68
12497571001	AG G 1/2	22	20	48	46	10	9,20

Ohrklemme

Anwendung:
zur Verbindung von RAUFILAM E-Schläuchen in
Kombination mit Sicherheitsschnellkupplungen, Schlauch-
tüllen und Stecknippeln

Material:
Stahl verzinkt

Farbe:
Gelb chromatiert



Material-Nr.	Bezeichnung	Gewicht g/St	VPE St	Preis
				EUR/St
12492701001	DN 9	4,3	100	0,53
12492801001	DN 13	5,4	100	0,69

Blaspistole mit Metalldüse

Anwendung:
regelbare Blaspistole zum Dosieren des Luftstromes

Eigenschaft:

- maximaler Durchfluss bei 6 bar = 6,4 l/s
- Anschlussgewinde G 1/4
- Betriebsdruck: 10 bar
- Düsenlänge: 110 mm
- Düsendurchmesser: 3 x 6 mm



Material-Nr.	Bezeichnung	Gewicht g/St	VPE St	Preis
				EUR/St
12492601001	G 1/4, 10 bar	132	1	32,85

RAUFILAM SLIDE TEC SOFT Druckluftschlauch

Anwendung:
zur Verwendung für Druckluft und andere Medien

Material:

- Innenschlauch: RAU-PVC 7806
- Ummantelung: RAU-PVC 7058

Farbe:
Himmelblau (RAL 5015)

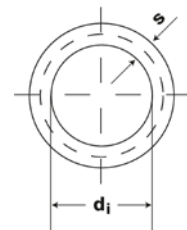

Material-Nr.	Bezeichnung	d_i	s	Gewicht g/m	VPE m	Preis EUR/100 m
		mm	mm			
10290351001	DN 9, 50 m	9	2,8	126,17	150	258,06
10290371001	DN 13, 50 m	12,7	3	179,97	100	390,84

06.02 Klebeschilder zur Kennzeichnung

Klebeschilder Druckluft

Anwendung:
zur Kennzeichnung von RAUPEX Rohren nach DIN 825
und DIN 2403

Eigenschaft:

- selbstklebend zur Kennzeichnung von Rohren der Dimension 20 - 160 mm
- die Richtungspfeile sind durch Perforation abtrennbar



Material-Nr.	Bezeichnung	für Rohrabmessung		Größe Schild		RAL	Gewicht g/St	VPE St	Preis EUR/St
		mm	mm	mm	mm				
Deutsch									
12436131001	Deutsch, 70 x 18	20	50	70 x 18 mm	silbergrau RAL 7001		0,8	50	1,27
12436231001	Deutsch, 105 x 37	63	160	105 x 37 mm	silbergrau RAL 7001		1,6	50	1,36
Englisch									
12436131002	Englisch, 70 x 18	20	50	70 x 18 mm	silbergrau RAL 7001		0,8	50	1,27
12436231002	Englisch, 105 x 37	63	160	105 x 37 mm	silbergrau RAL 7001		1,6	50	1,36
Französisch									
12436131003	Französisch, 70 x 18	20	50	70 x 18 mm	silbergrau RAL 7001		0,8	50	1,27
12436231003	Französisch, 105 x 37	63	160	105 x 37 mm	silbergrau RAL 7001		1,6	50	1,36
Spanisch									
12436131004	Spanisch, 70 x 18	20	50	70 x 18 mm	silbergrau RAL 7001		0,8	50	1,27
12436231004	Spanisch, 105 x 37	63	160	105 x 37 mm	silbergrau RAL 7001		1,6	50	1,36

Klebeschilder Kühlwasser

Anwendung:
zur Kennzeichnung von RAUPEX Rohren nach DIN 825
und DIN 2403

Eigenschaft:

- selbstklebend zur Kennzeichnung von Rohren der Dimension 20 - 160 mm
- die Richtungspfeile sind durch Perforation abtrennbar



Material-Nr.	Bezeichnung	für Rohrab- messung		Größe Schild		RAL	Gewicht	VPE	Preis
		mm	mm	mm	mm				
Deutsch									
12435731001	Vorlauf, Deutsch, 70 x 18	20	50	70 x 18 mm	gelbgrün RAL 6018		0,8	50	1,27
12435931001	Rücklauf, Deutsch, 70 x 18	20	50	70 x 18 mm	gelbgrün RAL 6018		0,8	50	1,27
12435831001	Vorlauf, Deutsch, 105 x 37	63	160	105 x 37 mm	gelbgrün RAL 6018		1,6	50	1,36
12436031001	Rücklauf, Deutsch, 105 x 37	63	160	105 x 37 mm	gelbgrün RAL 6018		1,6	50	1,36
Englisch									
12435731002	Vorlauf, Englisch, 70 x 18	20	50	70 x 18 mm	gelbgrün RAL 6018		0,8	50	1,27
12435931002	Rücklauf, Englisch, 70 x 18	20	50	70 x 18 mm	gelbgrün RAL 6018		0,8	50	1,27
12435831002	Vorlauf, Englisch, 105 x 37	63	160	105 x 37 mm	gelbgrün RAL 6018		1,6	50	1,36
12436031002	Rücklauf, Englisch, 105 x 37	63	160	105 x 37 mm	gelbgrün RAL 6018		1,6	50	1,36
Französisch									
12435731003	Vorlauf, Französisch, 70 x 18	20	50	70 x 18 mm	gelbgrün RAL 6018		0,8	50	1,27
12435931003	Rücklauf, Französisch, 70 x 18	20	50	70 x 18 mm	gelbgrün RAL 6018		0,8	50	1,27
12435831003	Vorlauf, Französisch, 105 x 37	63	160	105 x 37 mm	gelbgrün RAL 6018		1,6	50	1,36
12436031003	Rücklauf, Französisch, 105 x 37	63	160	105 x 37 mm	gelbgrün RAL 6018		1,6	50	1,36
Spanisch									
12435731004	Vorlauf, Spanisch, 70 x 18	20	50	70 x 18 mm	gelbgrün RAL 6018		0,8	50	1,27
12435931004	Rücklauf, Spanisch, 70 x 18	20	50	70 x 18 mm	gelbgrün RAL 6018		0,8	50	1,27
12435831004	Vorlauf, Spanisch, 105 x 37	63	160	105 x 37 mm	gelbgrün RAL 6018		1,6	50	1,36
12436031004	Rücklauf, Spanisch, 105 x 37	63	160	105 x 37 mm	gelbgrün RAL 6018		1,6	50	1,36

Klebeschilder Farbe VW, Kühlwasser

Anwendung:
zur Kennzeichnung von Kunststoff-Rohren nach VW-Norm
und DIN 825

Eigenschaft:

- selbstklebend zur Kennzeichnung von Rohren der Dimension 20 - 160 mm
- die Richtungspfeile sind durch Perforation abtrennbar



Material-Nr.	Bezeichnung	für Rohrabmessung		Größe Schild	RAL	Gewicht g/St	VPE St	Preis EUR/St
		mm	mm					
Deutsch								
12438431001	Vorlauf, Deutsch, 70 x 18	20	50	70 x 18 mm	rot RAL 3000	0,8	50	1,27
12438631001	Rücklauf, Deutsch, 70 x 18	20	50	70 x 18 mm	rot RAL 3000	0,8	50	1,27
12449921001	Vorlauf, Deutsch, 105 x 37	63	160	105 x 37 mm	rot RAL 3000	1,6	50	1,36
12438731001	Rücklauf, Deutsch, 105 x 37	63	160	105 x 37 mm	rot RAL 3000	1,6	50	1,36

Klebeschilder Farbe VW, Druckluft

Anwendung:
zur Kennzeichnung von Kunststoff-Rohren nach VW-Norm
und DIN 825

Eigenschaft:

- selbstklebend zur Kennzeichnung von Rohren der Dimension 20 - 160 mm
- die Richtungspfeile sind durch Perforation abtrennbar



Material-Nr.	Bezeichnung	für Rohrabmessung		Größe Schild	RAL	Gewicht g/St	VPE St	Preis EUR/St
		mm	mm					
Deutsch								
12439431001	6 bar, Deutsch, 70 x 18	20	50	70 x 18 mm	rot RAL 3000	0,8	50	1,27
12439631001	12 bar, Deutsch, 70 x 18	20	50	70 x 18 mm	weiß RAL 9003	0,8	50	1,27
12439531001	6 bar, Deutsch, 105 x 37	63	160	105 x 37 mm	rot RAL 3000	1,6	50	1,36
12450921001	12 bar, Deutsch, 105 x 37	63	160	105 x 37 mm	violett RAL 4001	1,6	50	1,36

Klebeschilder Medienversorgung

Anwendung:
zur Kennzeichnung von Kunststoff-Rohren

Eigenschaft:
selbstklebend zur Kennzeichnung von Rohren der
Dimension 167 x 48 mm



Material-Nr.	Bezeichnung	Größe Schild	RAL	Gewicht g/St	VPE St	Preis EUR/St
Deutsch						
12192991001	Medienversorgung SDR 11 (DE)	167 x 48 mm	weiß RAL 9003	0,8	50	1,36
12193011001	Medienversorgung SDR 7,4 (DE)	167 x 48 mm	grau RAL 7043	0,8	50	1,36



07 RAUFRIGO

Vorisoliertes Industrierohrsystem

07.01 RAUFRIGO Rohre

RAUFRIGO Rohre

Anwendung:
vorisolierte Industrierohrleitung zum Transport von Kälte-
trägern, Kühltönen und anderen industriellen Medien

Eigenschaft:

Temperaturbereich: -40 °C bis +50 °C

Bestandteil:

- Basisrohr: PE 100, Farbe RAL 9005, tiefschwarz
- Isolierung: geschlossenzelliger cyclopentantriebener Polyurethan-Hartschaum (PUR) mit einer Wärmeleitfähigkeit PUR = max. 0,027 W/mK
- Außenmantel: Feuerverzinktes Wickelfalzrohr aus Stahlblech

Hinweis:

- Außenmantel aus V2A oder PE auf Anfrage
- Verbindungstechnik: REHAU Elektroschweißmuffe aus PE

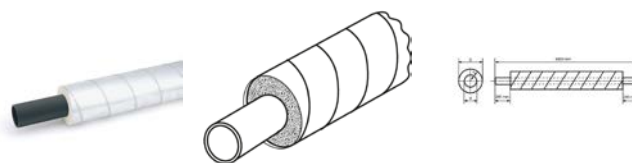

Material-Nr.	Bezeichnung	d mm	s mm	SDR	D mm	V*1 l/m	Gewicht kg/m	VPE m	Preis EUR/m
12315861006	140 / 63 x 5,8, SDR 11, Stange 6 m	63	5,8	11	140	2,075	4,33	6	207,00
12353051006	150 / 75 x 6,8, SDR 11, Stange 6 m	75	6,8	11	150	2,961	5	6	214,00
12353151006	160 / 90 x 5,4, SDR 17, Stange 6 m	90	5,4	17	160	4,927	5,15	6	238,00
12353251006	180 / 110 x 6,6, SDR 17, Stange 6 m	110	6,6	17	180	7,359	6,36	6	276,00
12353351006	200 / 125 x 7,4, SDR 17, Stange 6 m	125	7,4	17	200	9,538	7,51	6	307,00
12353451006	250 / 160 x 9,5, SDR 17, Stange 6 m	160	9,5	17	250	15,615	10,81	6	412,00
12353551006	280 / 180 x 10,7, SDR 17, Stange 6 m	180	10,7	17	280	19,756	13,02	6	498,00
12315961006	315 / 225 x 13,4, SDR 17, Stange 6 m	225	13,4	17	315	30,853	16,98	6	644,00
12359891006	355 / 250 x 14,8, SDR 17, Stange 6 m	250	14,8	17	355	38,152	20,55	6	829,00
12359901006	400 / 280 x 16,6, SDR 17, Stange 6 m	280	16,6	17	400	47,839	25,02	6	1.005,00
12359991006	450 / 315 x 18,7, SDR 17, Stange 6 m	315	18,7	17	450	60,524	30,76	6	1.343,00
12367591006	560 / 355 x 21,1, SDR 17, Stange 6 m	355	21,1	17	560	76,846	41,96	6	1.701,00

*1 Volumen Medium pro Meter Rohr V

RAUFRIGO Rohre PE

Anwendung:
vorisolierte Industrierohrleitung zum Transport von Kälte-
trägern, Kühltürmen und anderen industriellen Medien

Eigenschaft:

Temperaturbereich: -40 °C bis +50 °C

Bestandteil:

- Basisrohr: PE 100, Farbe RAL 9005, tiefschwarz
- Isolierung: geschlossenzelliger cyclopentantriebener Polyurethan-Hartschaum (PUR) mit einer Wärmeleitfähigkeit PUR = max. 0,027 W/mK
- Außenmantel: PE

Hinweis:

- Außenmantel aus V2A auf Anfrage
- Verbindungstechnik: REHAU Elektroschweißmuffe aus PE

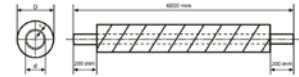

Material-Nr.	Bezeichnung	d	s	SDR	D	V*1	Gewicht	VPE	Preis
		mm	mm		mm	l/m	kg/m	m	EUR/m
16969011006	140 / 63 x 5,8, SDR 11, Stange 6 m	63	5,8	11	140	2,075	4,33	6	207,00
16969021006	150 / 75 x 6,8, SDR 11, Stange 6 m	75	6,8	11	150	2,961	5	6	214,00
16969031006	160 / 90 x 5,4, SDR 17, Stange 6 m	90	5,4	17	160	4,927	5,15	6	238,00
16969041006	180 / 110 x 6,6, SDR 17, Stange 6 m	110	6,6	17	180	7,359	6,36	6	276,00
16969051006	200 / 125 x 7,4, SDR 17, Stange 6 m	125	7,4	17	200	9,538	7,51	6	307,00
16969061006	250 / 160 x 9,5, SDR 17, Stange 6 m	160	9,5	17	250	15,615	10,81	6	412,00
16969071006	280 / 180 x 10,7, SDR 17, Stange 6 m	180	10,7	17	280	19,756	13,02	6	498,00
16969081006	315 / 225 x 13,4, SDR 17, Stange 6 m	225	13,4	17	315	30,853	16,98	6	644,00
16969091006	355 / 250 x 14,8, SDR 17, Stange 6 m	250	14,8	17	355	38,152	20,55	6	829,00
16969101006	400 / 280 x 16,6, SDR 17, Stange 6 m	280	16,6	17	400	47,839	25,02	6	1.005,00
16969111006	450 / 315 x 18,7, SDR 17, Stange 6 m	315	18,7	17	450	60,524	30,76	6	1.343,00
16969121006	560 / 355 x 21,1, SDR 17, Stange 6 m	355	21,1	17	560	76,846	41,96	6	1.701,00

*1 Volumen Medium pro Meter Rohr V

07.02 RAUFRIGO FW Rohre

RAUFRIGO FW Rohr

Anwendung:
vorisolierte Industrierohrleitung in geschlossenen Kreisläufen, wie z.B. Industrieheizungen

Eigenschaft:

- Temperaturbereich: -40 °C bis +95 °C
- Mediumrohr aus vernetztem Polyethylen (PE-Xa) nach DIN 16892/93 und DIN EN 15632 mit grau gekennzeichnete Sauerstoff-Diffusionssperre (EVOH) nach DIN 4726

Bestandteil:

- Basisrohr: vernetztes Polyethylen (RAU-PE-Xa) mit Sperrschicht gegen Sauerstoffdiffusion
- Isolierung: geschlossenzelliger cyclopentantriebener Polyurethan-Hartschaum (PUR) mit einer Wärmeleitfähigkeit PUR = max. 0,027 W/mK
- Außenmantel: Feuerverzinktes Wickelfalzrohr aus Stahlblech

Hinweis:

- Außenmantel aus V2A oder PE auf Anfrage
- Verbindungstechnik: REHAU Elektroschweißmuffe FUSAPEX und Schiebehülse SDR 11

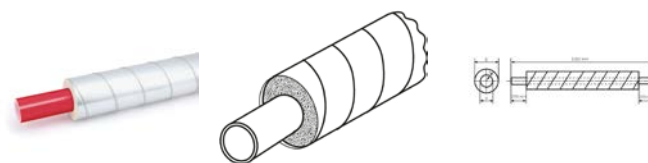

Material-Nr.	Bezeichnung	d mm	s mm	SDR	D mm	V*1 l/m	Gewicht kg/m	VPE m	Preis EUR/m
12297931005	140 / 63 x 5,8, SDR 11, Stange 5 m	63	5,8	11	140	2,075	4,33	5	222,00
12296951005	150 / 75 x 6,8, SDR 11, Stange 5 m	75	6,8	11	150	2,961	5	5	239,00
12250551005	160 / 90 x 8,2, SDR 11, Stange 5 m	90	8,2	11	160	4,254	5,78	5	274,00
12297281005	180 / 110 x 10,0, SDR 11, Stange 5 m	110	10	11	180	6,362	7,18	5	365,00
12297941005	200 / 125 x 11,4, SDR 11, Stange 5 m	125	11,4	11	200	8,203	8,8	5	427,00
12260491005	250 / 160 x 14,6, SDR 11, Stange 5 m	160	14,6	11	250	13,437	13	5	640,00

*1 Volumen Medium pro Meter Rohr V

07.03 RAUFRIGO Isoliertechnik

Isoliermuffe

Anwendung:
zum Isolieren der RAUFRIGO-Verbindungsstellen mit oder ohne Polyurethan-Muffenschaum

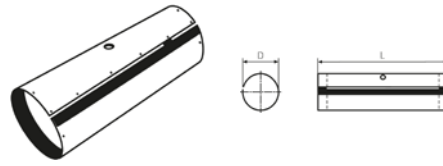

Eigenschaft:

- Isoliermuffe: beidseitig feuerverzinktes Feinblech
- Dichtband: Synthetischer Kautschuk aus geschlossenzelligem Elastomerschaum (Stärke 3 mm)
- Bohrschraube: Stahl, weiß verzinkt
- Klebeband: Aluminiumfolie (Stärke 0,15 mm)

Material-Nr.	Bezeichnung	D mm	L*1 mm	Gewicht kg/St	VPE St	Preis EUR/St
12353651001	140	140	600	1,9	2	139,34
12316161001	150	150	600	2,1	2	142,80
12353751001	160	160	700	2,3	2	145,99
12353851001	180	180	700	2,6	2	147,73
12353951001	200	200	750	2,9	2	155,75
12354051001	250	250	800	3,6	2	162,48
12354151001	280	280	800	4	2	172,34
12316061001	315	315	800	4,4	2	177,09
12367601001	355	355	800	5	2	188,49
12367691001	400	400	800	5,5	2	195,88
12367701001	450	450	800	6	2	211,71
12367791001	560	560	800	6,5	2	237,99

*1 Länge L

RAUFRIGO Muffenschaum Isocyanat

Anwendung:
CO₂ getriebenes 2-Komponentensystem zum Ausschäumen der Isoliermuffe vor Ort

Bestandteil:

Komponente A: DESMODUR 44V20L (Farbe braun)



Material-Nr.	Bezeichnung	Gewicht kg/l	VPE	Preis EUR/St
14317611001	DESMODUR 44V20L (Isocyanat), 4,0 Liter	5		124,17

RAUFRIGO Muffenschaum Polyol

Anwendung:
CO₂ getriebenes 2-Komponentensystem zum
Ausschäumen der Isoliermuffe vor Ort

Bestandteil:
Komponente B: DALTOFOAM TE 44205 (Farbe gelblich)



Material-Nr.	Bezeichnung	Gewicht kg/l	VPE	Preis EUR/St
14317591001	DALTOFOAM TE 44205 (Polyol), 4,5 liter	5		124,17

Messbecher

Material-Nr.	Bezeichnung	Gewicht g/St	VPE St	Preis EUR/St
12204821001	für RAUFRIGO Isoliermuffe, 2 Liter	70	1	1,39

07.04 Verbindungstechnik FUSAPEX

FUSAPEX 2.0 Muffe

Anwendung:

- für Rohr RAUTHERMEX SDR 11, RAUVITHERM, INSULPEX SDR 11
- für Rohr RAUGEO collect
- für Industrierohr RAUPEX SDR 7,4, RAUPEX SDR 11, RAUFRIGO FW, RAUTHERM FW SDR 11
- für FUSAPEX Reduzierstücke und Flanschübergänge

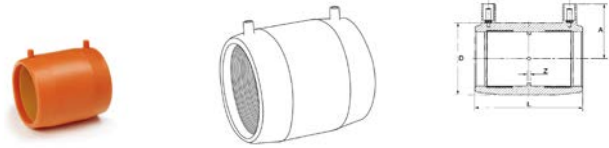

Eigenschaft:

- Temperaturbeständigkeit bis +95 °C nach EN ISO 15875-5 Klasse 5/6 bar
- innenliegende Schweißdrähte zum Verschweißen
- Geprüft nach DIN EN ISO 15875-5
- automatische Erkennung der Schweißparameter mittels SMARTFUSE Technologie

Farbe:

Orange

Hinweis:

zur fachgerechten Verarbeitung der REHAU Elektroschweißmuffe FUSAPEX ist eine Schulung mit Prüfung erforderlich

Material-Nr.	Bezeichnung	a mm	d mm	z mm	L* mm	Gewicht	VPE St	Preis EUR/St
14847021001	63, orange	58	82	3	118	230 g/St	1	77,30
14847031001	75, orange	65	98	3	126	330 g/St	1	90,28
14847041001	90, orange	69	117	3	148	650 g/St	1	116,88
14847051001	110, orange	79	140	3	163	832 g/St	1	141,52
14847061001	125, orange	87	157	3	173	0,998 kg/St	1	188,67
14847071001	140, orange	97	174	3	183	1,295 kg/St	1	216,10
14847081001	160, orange	113	200	3	194	1,752 kg/St	1	248,06

*1 Länge L

FUSAPEX 2.0 T-Stück

Anwendung:

- für Rohr RAUTHERMEX SDR 11, RAUVITHERM, INSULPEX SDR 11
- für Rohr RAUGEO collect
- für Industrierohr RAUPEX SDR 7,4, RAUPEX SDR 11, RAUFRIGO FW, RAUTHERM FW SDR 11
- für FUSAPEX Reduzierstücke und Flanschübergänge

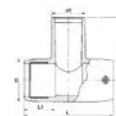

Eigenschaft:

- Temperaturbeständigkeit bis +95 °C nach EN ISO 15875-5 Klasse 5/6 bar
- innenliegende Schweißdrähte zum Verschweißen
- Geprüft nach DIN EN ISO 15875-5
- automatische Erkennung der Schweißparameter mittels SMARTFUSE Technologie

Farbe:

Orange

Hinweis:

zur fachgerechten Verarbeitung der REHAU Elektroschweißmuffe FUSAPEX ist eine Schulung mit Prüfung erforderlich

Material-Nr.	Bezeichnung	d	d ₁	H	L ^{*1}	L1	Gewicht	VPE	Preis
		mm	mm	mm	mm	mm		St	EUR/St
14847221001	63 - 63 - 63, orange	82	63	119	167	58	434 g/St	1	104,50
14847231001	75 - 75 - 75, orange	96	75	129	196	63	597 g/St	1	234,81
14847241001	90 - 90 - 90, orange	113	90	137	294	71	1,115 kg/St	1	261,91
14847251001	110 - 110 - 110, orange	143	110	160	326	71	1,965 kg/St	1	289,01
14847261001	125 - 125 - 125, orange	165	125	177	382	86	2,2 kg/St	1	492,86
14847281001	160 - 160 - 160, orange	208	160	206	440	86	4,7 kg/St	1	639,93

*1 Länge L

FUSAPEX 2.0 Winkel 90°

Anwendung:

- für Rohr RAUTHERMEX SDR 11, RAUVITHERM, INSULPEX SDR 11
- für Rohr RAUGEO collect
- für Industrierohr RAUPEX SDR 7,4, RAUPEX SDR 11, RAUFRIGO FW, RAUTHERM FW SDR 11
- für FUSAPEX Reduzierstücke und Flanschübergänge

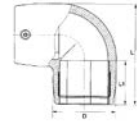

Eigenschaft:

- Temperaturbeständigkeit bis +95 °C nach EN ISO 15875-5 Klasse 5/6 bar
- innenliegende Schweißdrähte zum Verschweißen
- Geprüft nach DIN EN ISO 15875-5
- automatische Erkennung der Schweißparameter mittels SMARTFUSE Technologie

Farbe:

Orange

Hinweis:

zur fachgerechten Verarbeitung der REHAU Elektroschweißmuffe FUSAPEX ist eine Schulung mit Prüfung erforderlich

Material-Nr. °	Bezeichnung	d mm	L*1 mm	L1 mm	Gewicht	VPE St	Preis EUR/St
90							
14847121001	63, 90 Grad, orange	81	131	57	333 g/St	1	119,30
14847131001	75, 90 Grad, orange	96	150	61	506 g/St	1	151,40
14847141001	90, 90 Grad, orange	111	202	70	855 g/St	1	189,71
14847151001	110, 90 Grad, orange	140	234	73	1,522 kg/St	1	228,03
14847161001	125, 90 Grad, orange	163	271	81	2,33 kg/St	1	421,54
14847171001	140, 90 Grad, orange	183	309	93	3,024 kg/St	1	608,26
14847181001	160, 90 Grad, orange	209	323	87	3,72 kg/St	1	756,59

*1 Länge L

FUSAPEX 2.0 Übergang mit AG (Außengewinde Messing)

Anwendung:

- für Rohr RAUTHERMEX SDR 11, RAUVITHERM, INSULPEX SDR 11
- für Rohr RAUGEO collect
- für Industrierohr RAUPEX SDR 7,4, RAUPEX SDR 11, RAUFRIGO FW, RAUTHERM FW SDR 11
- für FUSAPEX Reduzierstücke und Flanschübergänge

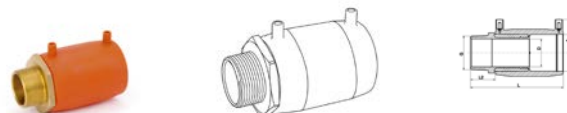

Eigenschaft:

- Temperaturbeständigkeit bis +95 °C nach EN ISO 15875-5 Klasse 5/6 bar
- innenliegende Schweißdrähte zum Verschweißen
- Außengewinde nach DIN 2999 aus Messing CW 602 N
- Geprüft nach DIN EN ISO 15875-5

Farbe:

Orange

Hinweis:

zur fachgerechten Verarbeitung der REHAU Elektroschweißmuffe FUSAPEX ist eine Schulung mit Prüfung erforderlich

Material-Nr.	Bezeichnung	d ₂ mm	L* ¹ mm	L2 mm	SW	Gewicht kg/St	VPE St	Preis EUR/St
14847321001	63 - R 2, orange	48	160	41	70	0,9	1	294,49
14847331001	75 - R 2 1/2, orange	51	171	46	85	1,477	1	327,65

*1 Länge L

FUSAPEX Reduzierstück, SDR 11

Anwendung:

- für Rohr RAUTHERMEX SDR 11, RAUVITHERM, INSULPEX SDR 11
- für Rohr RAUGEO collect
- für Industrierohr RAUPEX SDR 11, RAUFRIGO FW, RAUTHERM FW SDR 11

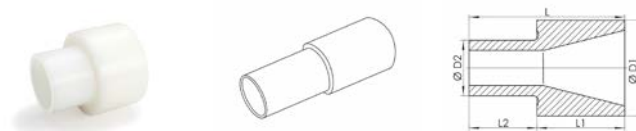

Eigenschaft:

- patentierte, strömungsgünstige Konstruktion in kompakter Bauweise
- Temperaturbeständigkeit bis +95 °C nach EN ISO 15875-5 Klasse 5/6 bar
- Druck: 6 bar

Material:

PE-X

Farbe:

Natur

Material-Nr.	Bezeichnung	d ₁ mm	d ₂ mm	L* ¹ mm	L1 mm	L2 mm	Gewicht	VPE St	Preis EUR/St
12144011001	75 - 63	75	63	118	61	57	290 g/St	1	179,91
12144031001	90 - 63	90	63	128	71	57	290 g/St	1	200,66
12036041001	90 - 75	90	75	132	71	61	290 g/St	1	200,66
12144061001	110 - 63	110	63	136	79	57	290 g/St	1	200,66
12036051001	110 - 75	110	75	140	79	61	464 g/St	1	200,66
12036071001	110 - 90	110	90	150	79	71	485 g/St	1	200,66
12144081001	125 - 63	125	63	140	83	57	290 g/St	1	248,52
12036081001	125 - 75	125	75	144	83	61	658 g/St	1	248,52
12036111001	125 - 90	125	90	154	83	71	658 g/St	1	248,52
12036141001	125 - 110	125	110	162	83	79	660 g/St	1	248,52
12144091001	140 - 125	140	125	175	91	84	814 g/St	1	241,28
12036151001	160 - 75	160	75	156	95	61	1,255 kg/St	1	186,79
12036161001	160 - 90	160	90	166	95	71	1,23 kg/St	1	186,79
12036171001	160 - 110	160	110	174	95	79	1,222 kg/St	1	186,79
12036181001	160 - 125	160	125	178	95	83	1,203 kg/St	1	268,73
12144971001	160 - 140	160	140	187	96	91	1,123 kg/St	1	260,91

*¹ Länge L

FUSAPEX Flanschübergang, SDR 11

Anwendung:

- für Rohr RAUTHERMEX SDR 11, RAUVITHERM, INSULPEX SDR 11
- für Rohr RAUGEO collect
- für Industrierohr RAUPEX SDR 11, RAUFRIGO FW, RAUTHERM FW SDR 11

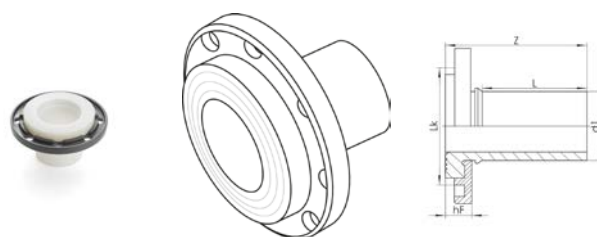

Eigenschaft:

- Flanschanschlussmaß nach EN 1092-1
- PN 10 mit kunststoffbeschichtetem und drehbarem Losflansch aus GGG40
- Temperaturbeständigkeit bis +95 °C nach EN ISO 15875-5 Klasse 5/6 bar
- zum Einsatz mit Profildichtung
- Druck: 6 bar

Material:

Bundbuchse: PE-Xa

Material-Nr.	Bezeichnung	Anzahl	d ₁ mm	z mm	h _f mm	L* ¹ mm	LK* ² mm	Schrauben	M _{max} * ³ Nm	Gewicht kg/St	VPE St	Preis EUR/St
11022841001	63/DN 50	4	63	96	27	59	125	M16	20	1,908	1	202,25
12031281001	75/DN 65	4	75	101	29	61	145	M16	20	1,908	1	285,31
12299981001	90/DN 80	8	90	110	29	71	160	M16	20	2,09	1	301,86
12299991001	110/DN 100	8	110	117	31	79	180	M16	20	2,5	1	336,88
12887131001	125/DN 100	8	125	130	38	83	180	M16	20	2,78	1	357,11

*¹ Länge L*² Lochkreisdurchmesser LK*³ maximaler Drehmoment M_{max}**FUSAPEX Profildichtung EPDM**

Anwendung:

Profildichtung mit Metalleinlage für Flanschverbindungen nach EN 1514-1



Eigenschaft:

Temperaturbereich: -30 °C bis +120 °C

Material:

peroxidisch vernetztes EPDM

Farbe:

Schwarz

Material-Nr.	Bezeichnung	PN	d ₁ mm	d ₂ mm	S ₁ mm	S ₂ mm	Gewicht g/St	VPE St	Preis EUR/St
12052631001	63/ DN 50, PN 10 - 40, schwarz	10-40	61	107	4	5	40	1	19,71
12052651001	75/ DN 65, PN 10 - 40, schwarz	10-40	77	127	4	5	51	1	20,27
12052661001	90/ DN 80, PN 10 - 40, schwarz	10-40	89	142	4	5	60	1	21,15
12052671001	110/100 und 125/100, PN 10-16, schwarz	10-16	115	162	5	6	90	1	23,75

07.05 Verbindungstechnik SMARTFUSE

SMARTFUSE Muffe

Anwendung:

- für Rohr RAUTHERMEX cool, INSULPEX cool
- für Rohr RAUGEO Sonde PE-Xa green, RAUGEO collect, RAUGEO collect plus, RAUGEO Helix XXL, RAUGEO Sonde PE-RC, RAUGEO PE Verfüllrohr
- für Industrierohr RAUPEX SDR 7,4, RAUPEX SDR 11, RAUFRIGO

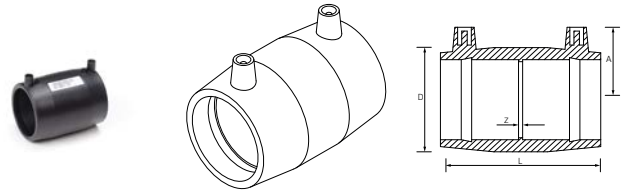

Eigenschaft:

- innenliegende Schweißdrähte zum Verschweißen
- UV-stabilisiert
- automatische Erkennung der Schweißparameter mittels SMARTFUSE Technologie

Material:

Polyethylen 100 (PE)

Farbe:

Schwarz

Hinweis:

- nicht geeignet für RAUTHERM-FW Rohre oder andere Rohre mit EVOH-Sperrschicht
- Verwendbar für Rohre SDR 11 mit $d \geq 20$ und Rohre SDR 17 mit $d \geq 90$

Material-Nr.	Bezeichnung	PN	D mm	A mm	Z mm	L* mm	Gewicht	VPE	Preis
							g/St	St	EUR/St
12450521001	63, PE 100, schwarz	16	82	58	3	118	240 g/St	1	30,85
12450621001	75, PE 100, schwarz	16	98	65	3	126	350 g/St	1	43,08
12450721001	90, PE 100, schwarz	16	117	69	3	148	570 g/St	1	57,94
12450821001	110, PE 100, schwarz	16	140	79	3	163	810 g/St	1	70,35
12330621001	125, PE 100, schwarz	16	157	87	3	173	1,75 kg/St	1	96,22
12451121001	160, PE 100, schwarz	16	200	113	3	194	1,815 kg/St	1	127,93
12387601001	180, PE 100, schwarz	16	223	128	3	211	2,581 kg/St	1	174,79
12387781001	225, PE 100, schwarz	16	280	140	3	240	4,269 kg/St	1	249,63
12758181001	250, PE 100, schwarz	16	310	155	3	256	5,514 kg/St	1	348,56
12387801001	280, PE 100, schwarz	16	339	166	3	275	5,82 kg/St	1	495,33
12387881001	315, PE 100, schwarz	16	381	187	3	284	8,717 kg/St	1	564,22
12387901001	355, PE 100, schwarz	16	436	245	3	260	7,5 kg/St	1	949,27

*1 Länge L

SMARTFUSE Muffe LightFit

Anwendung:

- für Rohr RAUTHERMEX cool, INSULPEX cool
- für Rohr RAUGEO Sonde PE-Xa green, RAUGEO collect, RAUGEO collect plus, RAUGEO Helix XXL, RAUGEO Sonde PE-RC, RAUGEO PE Verfüllrohr
- für Industrierohr RAUPEX SDR 7,4, RAUPEX SDR 11, RAUFRIGO

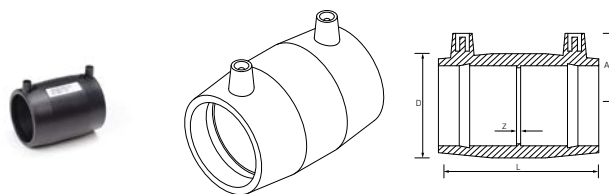

Eigenschaft:

- innenliegende Schweißdrähte zum Verschweißen
- UV-stabilisiert
- automatische Erkennung der Schweißparameter mittels SMARTFUSE Technologie

Material:

Polyethylen 100 (PE)

Farbe:

Schwarz

Hinweis:

- nicht geeignet für RAUTHERM-FW Rohre oder andere Rohre mit EVAL-Sperrschicht
- Verwendbar für Rohre SDR 11 mit $d \geq 20$ und Rohre SDR 17 mit $d \geq 90$

Material-Nr.	Bezeichnung	PN	D mm	A mm	Z mm	L* ¹ mm	Gewicht	VPE St	Preis EUR/St
12219651001	90, PE 100, schwarz	10	108	69	3	148	352 g/St	1	41,02
12219661001	110, PE 100, schwarz	10	131	79	3	163	544 g/St	1	50,06
12219681001	125, PE 100, schwarz	10	149	87	3	173	727 g/St	1	68,10
12219731001	160, PE 100, schwarz	10	193	114	3	198	1,285 kg/St	1	83,38
12219741001	180, PE 100, schwarz	10	215	128	3	212	1,618 kg/St	1	118,02
12219761001	225, PE 100, schwarz	10	264	141	3	240	2,7 kg/St	1	170,71
12219781001	250, PE 100, schwarz	10	293	155	3	256	3,8 kg/St	1	243,88
12219801001	280, PE 100, schwarz	10	332	166	3	275	4,85 kg/St	1	311,00
12219831001	315, PE 100, schwarz	10	374	184	3	284	6,38 kg/St	1	350,89
12219841001	355, PE 100, schwarz	10	421	204	3	280	7,98 kg/St	1	505,49

*¹ Länge L

SMARTFUSE Reduziermuffe

Anwendung:

- für Rohr RAUTHERMEX cool, INSULPEX cool
- für Rohr RAUGEO Sonde PE-Xa green, RAUGEO collect, RAUGEO collect plus, RAUGEO Helix XXL, RAUGEO Sonde PE-RC, RAUGEO PE Verfüllrohr
- für Industrierohr RAUPEX SDR 7,4, RAUPEX SDR 11, RAUFRIGO

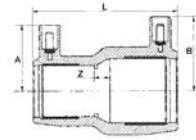

Eigenschaft:

- innenliegende Schweißdrähte zum Verschweißen
- UV-stabilisiert
- automatische Erkennung der Schweißparameter mittels SMARTFUSE Technologie

Material:

Polyethylen 100 (PE)

Farbe:

Schwarz

Hinweis:

- nicht geeignet für RAUTHERM-FW Rohre oder andere Rohre mit EVOH-Sperrschicht
- Verwendbar für Rohre SDR 11 mit $d \geq 20$ und Rohre SDR 17 mit $d \geq 90$

Material-Nr.	Bezeichnung	PN	A	B	Z	L ^{*1}	Gewicht	VPE	Preis
			mm	mm	mm	mm			
12496271001	75 - 63, PE 100, schwarz	16	58	65	8	126	310 g/St	1	70,54
12480041001	90 - 50, PE 100, schwarz	16	52	77	21	142	420 g/St	1	88,04
12453321001	90 - 63, PE 100, schwarz	16	59	77	14	144	440 g/St	1	88,04
12252431001	90 - 75, PE 100, schwarz	16	66	77	13	145	500 g/St	1	88,04
12451021001	110 - 63, PE 100, schwarz	16	59	83	20	158	640 g/St	1	140,26
12453421001	110 - 90, PE 100, schwarz	16	73	83	9	161	745 g/St	1	142,60
12330821001	125 - 90, PE 100, schwarz	16	69	87	16	173	1,16 kg/St	1	175,40
12336221001	125 - 110, PE 100, schwarz	16	79	87	8	173	1,21 kg/St	1	175,40
12389401001	160 - 90, PE 100, schwarz	16	69	104	23	192	1,44 kg/St	1	273,53
12389481001	160 - 110, PE 100, schwarz	16	79	104	17	193	1,52 kg/St	1	275,97
12389501001	160 - 125, PE 100, schwarz	16	87	104	13	194	1,57 kg/St	1	275,97
12389581001	180 - 125, PE 100, schwarz	16	87	114	21	211	2,6 kg/St	1	270,06

*1 Länge L

Reduzierstück, SDR 11

Anwendung:

Formteil zum Verschweißen mit Elektroschweißfittingen aus PE

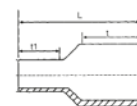

Eigenschaft:

- UV-stabilisiert
- Druckstufe: PN 16 (SDR 11), PN 10 (SDR 17)

Material:

Polyethylen 100 (PE)

Farbe:

Schwarz

Material-Nr.	Bezeichnung	PN	t ₁ mm	t mm	L* ¹ mm	Gewicht	VPE St	Preis EUR/St
12429271001	75 - 63, PE 100, schwarz	16	73	70	180	218 g/St	1	38,73
12429371001	90 - 63, PE 100, schwarz	16	79	70	186	315 g/St	1	53,09
12429471001	90 - 75, PE 100, schwarz	16	79	70	183	345 g/St	1	53,09
12429571001	110 - 63, PE 100, schwarz	16	85	70	185	440 g/St	1	70,81
12342541001	110 - 75, PE 100, schwarz	16	85	70	185	480 g/St	1	70,81
12429671001	110 - 90, PE 100, schwarz	16	85	79	185	530 g/St	1	70,81
12330921001	125 - 63, PE 100, schwarz	16	90	70	200	600 g/St	1	85,37
12331021001	125 - 90, PE 100, schwarz	16	90	79	200	665 g/St	1	85,37
12331121001	125 - 110, PE 100, schwarz	16	90	88	200	770 g/St	1	85,37
12429771001	160 - 90, PE 100, schwarz	16	120	75	250	1,3 kg/St	1	164,21
12429871001	160 - 110, PE 100, schwarz	16	120	85	250	1,39 kg/St	1	164,21
12336321001	160 - 125, PE 100, schwarz	16	120	90	250	1,42 kg/St	1	164,21

*¹ Länge L

Reduzierstück SDR 17

Anwendung:
Formteil zum Verschweißen mit Elektroschweißfittingen
aus PE

Eigenschaft:
UV-stabilisiert

Material:
Polyethylen 100 (PE)

Farbe:
Schwarz

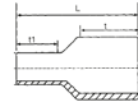

Material-Nr.	Bezeichnung	PN	t ₁ mm	t mm	L* ¹ mm	Gewicht	VPE St	Preis EUR/St
12852411001	110 - 90, PE 100, schwarz	10	85	79	185	0,357 kg/St	1	70,81
12852511001	125 - 63, PE 100, schwarz	10	90	70	200	0,41 kg/St	1	85,37
12852611001	125 - 90, PE 100, schwarz	10	90	79	200	0,475 kg/St	1	85,37
12852711001	125 - 110, PE 100, schwarz	10	90	88	200	700 g/St	1	85,37
12852811001	160 - 90, PE 100, schwarz	10	120	75	250	0,9 kg/St	1	164,21
12852911001	160 - 110, PE 100, schwarz	10	120	85	250	0,93 kg/St	1	164,21
12853011001	160 - 125, PE 100, schwarz	10	120	90	250	960 g/St	1	164,21
12798061001	180 - 90, PE 100, schwarz	10	105	79	237	1,4 kg/St	1	163,64
12798161001	180 - 125, PE 100, schwarz	10	120	90	255	1,21 kg/St	1	163,64
12798261001	180 - 160, PE 100, schwarz	10	120	120	270	1,45 kg/St	1	177,71
12798461001	225 - 160, PE 100, schwarz	10	130	120	295	2,175 kg/St	1	332,21
12798561001	225 - 180, PE 100, schwarz	10	128	120	290	2,24 kg/St	1	332,21
12798661001	250 - 160, PE 100, schwarz	10	130	100	290	2,65 kg/St	1	451,50
12798761001	250 - 180, PE 100, schwarz	10	130	105	295	2,85 kg/St	1	472,38
12798861001	250 - 225, PE 100, schwarz	10	130	120	310	3,63 kg/St	1	472,38
12799061001	280 - 225, PE 100, schwarz	10	140	120	335	4,75 kg/St	1	593,27
12799161001	315 - 225, PE 100, schwarz	10	150	120	365	5,29 kg/St	1	808,87
12799261001	315 - 250, PE 100, schwarz	10	150	130	365	5,56 kg/St	1	808,87
12799361001	315 - 280, PE 100, schwarz	10	150	139	315	5,96 kg/St	1	808,87
12799461001	355 - 250, PE 100, schwarz	10	165	130	390	7,2 kg/St	1	1.782,06
12799561001	355 - 280, PE 100, schwarz	10	165	139	390	9 kg/St	1	1.631,65
12799661001	355 - 315, PE 100, schwarz	10	165	150	390	10 kg/St	1	960,46

*1 Länge L

SMARTFUSE Übergangsmuffe mit AG (Außengewinde Messing)

Anwendung:

- für Rohr RAUTHERMEX cool, INSULPEX cool
- für Rohr RAUGEO Sonde PE-Xa green, RAUGEO collect, RAUGEO collect plus, RAUGEO Helix XXL, RAUGEO Sonde PE-RC, RAUGEO PE Verfüllrohr
- für Industrierohr RAUPEX SDR 7,4, RAUPEX SDR 11, RAUFRIGO

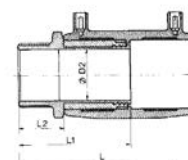

Eigenschaft:

- innenliegende Schweißdrähte zum Verschweißen
- Außengewinde nach DIN 2999 aus Standardmessing
- UV-stabilisiert
- automatische Erkennung der Schweißparameter mittels SMARTFUSE Technologie

Material:

Polyethylen 100 (PE)

Farbe:

Schwarz

Hinweis:

- nicht geeignet für RAUTHERM-FW Rohre oder andere Rohre mit EVOH-Sperrschicht
- Verwendbar für Rohre SDR 11 mit $d \geq 20$ und Rohre SDR 17 mit $d \geq 90$

Material-Nr.	Bezeichnung	PN	d ₂ mm	L ^{*1} mm	L1 mm	L2 mm	SW	Gewicht	VPE St	Preis EUR/St
12458821001	63 - R 1 1/4, PE 100, schwarz	16	48	154	97	36	70	740 g/St	1	163,83
12458921001	63 - R 1 1/2, PE 100, schwarz	16	48	154	97	36	70	885 g/St	1	157,07
12459021001	63 - R 2, PE 100, schwarz	16	48	159	102	41	70	894 g/St	1	163,83
12468021001	75 - R 2, PE 100, schwarz	16	59	167	106	41	85	1,3 kg/St	1	275,67
12454521001	75 - R 2 1/2, PE 100, schwarz	16	59	172	111	46		1,5 kg/St	1	269,03

*1 Länge L

SMARTFUSE Übergangsmuffe mit AG (Außengewinde PE 100)

Anwendung:

- für Rohr RAUTHERMEX cool, INSULPEX cool
- für Rohr RAUGEO Sonde PE-Xa green, RAUGEO collect, RAUGEO collect plus, RAUGEO Helix XXL, RAUGEO Sonde PE-RC, RAUGEO PE Verfüllrohr
- für Industrierohr RAUPEX SDR 7,4, RAUPEX SDR 11, RAUFRIGO

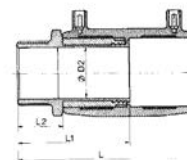

Eigenschaft:

- innenliegende Schweißdrähte zum Verschweißen
- Außengewinde nach DIN 2999 aus PE 100
- UV-stabilisiert
- automatische Erkennung der Schweißparameter mittels SMARTFUSE Technologie

Material:

Polyethylen 100 (PE)

Farbe:

Schwarz

Hinweis:

- nicht geeignet für RAUTHERM-FW Rohre oder andere Rohre mit EVOH-Sperrschicht
- Verwendbar für Rohre SDR 11 mit $d \geq 20$ und Rohre SDR 17 mit $d \geq 90$

Material-Nr.	Bezeichnung	L* ¹ mm	L1 mm	L2 mm	SW	Gewicht g/St	VPE St	Preis EUR/St
12450971001	63 - R 1 1/2, PE 100, schwarz	160	102	44	70	548	1	114,95
12451071001	63 - R 2, PE 100, schwarz	166	106	48	70	894	1	112,42

*¹ Länge L

SMARTFUSE Übergangsmuffe mit IG (Innengewinde Messing)

Anwendung:

- für Rohr RAUTHERMEX cool, INSULPEX cool
- für Rohr RAUGEO Sonde PE-Xa green, RAUGEO collect, RAUGEO collect plus, RAUGEO Helix XXL, RAUGEO Sonde PE-RC, RAUGEO PE Verfüllrohr
- für Industrierohr RAUPEX SDR 7,4, RAUPEX SDR 11, RAUFRIGO

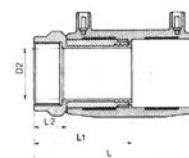

Eigenschaft:

- innenliegende Schweißdrähte zum Verschweißen
- Innengewinde nach DIN 2999 aus Standardmessing
- UV-stabilisiert
- automatische Erkennung der Schweißparameter mittels SMARTFUSE Technologie

Material:

Polyethylen 100 (PE)

Farbe:

Schwarz

Hinweis:

- nicht geeignet für RAUTHERM-FW Rohre oder andere Rohre mit EVOH-Sperrschicht
- Verwendbar für Rohre SDR 11 mit $d \geq 20$ und Rohre SDR 17 mit $d \geq 90$

Material-Nr.	Bezeichnung	PN	d ₂ mm	L* ¹ mm	L1 mm	SW	Gewicht g/St	VPE St	Preis EUR/St
12459821001	63 - Rp 1 1/2, PE 100, schwarz	16	48	147	91	70	924	1	166,26
12459921001	63 - Rp 2, PE 100, schwarz	16	48	147	91	70	894	1	173,85

*1 Länge L

SMARTFUSE Verschlußmuffe

Anwendung:

- für Rohr RAUTHERMEX cool, INSULPEX cool
- für Rohr RAUGEO Sonde PE-Xa green, RAUGEO collect, RAUGEO collect plus, RAUGEO Helix XXL, RAUGEO Sonde PE-RC, RAUGEO PE Verfüllrohr
- für Industrierohr RAUPEX SDR 7,4, RAUPEX SDR 11, RAUFRIGO

Eigenschaft:

- innenliegende Schweißdrähte zum Verschweißen von RAUPEX-Rohren und Rohren aus PE 63, PE 80 und PE 100 in SDR 11/17
- UV-stabilisiert
- automatische Erkennung der Schweißparameter mittels SMARTFUSE Technologie

Material:

Polyethylen 100 (PE)

Farbe:

Schwarz

Hinweis:

- nicht geeignet für RAUTHERM-FW Rohre oder andere Rohre mit EVOH-Sperrschicht
- Verwendbar für Rohre SDR 11 mit $d \geq 20$ und Rohre SDR 17 mit $d \geq 90$

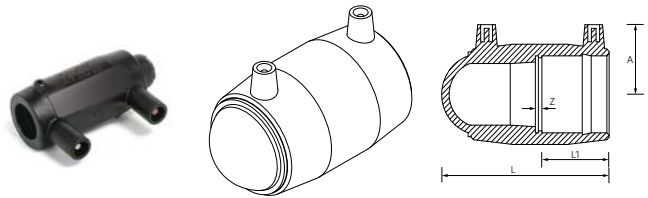

Material-Nr.	Bezeichnung	PN	A	Z	L ^{*1}	Gewicht	VPE	Preis
			mm	mm	mm			
12451721001	63, PE 100, schwarz	16	58	3	142	327 g/St	1	61,77
12451821001	75, PE 100, schwarz	16	65	3	156	499 g/St	1	96,82
12451921001	90, PE 100, schwarz	16	69	3	181	820 g/St	1	127,99
12452021001	110, PE 100, schwarz	16	79	3	206	1,259 kg/St	1	164,99
12330721001	125, PE 100, schwarz	16	87	3	222	1,72 kg/St	1	201,64
12452321001	160, PE 100, schwarz	16	113	3	257	2,99 kg/St	1	283,21
12389181001	180, PE 100, schwarz	16	128	3	282	4,159 kg/St	1	336,36
12389281001	225, PE 100, schwarz	16	140	3	331	7,26 kg/St	1	523,13
12758381001	250, PE 100, schwarz	16	155	3	357	9,44 kg/St	1	666,97
12389301001	280, PE 100, schwarz	16	166	3	396	11,364 kg/St	1	940,21
12389381001	315, PE 100, schwarz	16	184	3	405	14,63 kg/St	1	1.148,69

*1 Länge L

Endkappe, lang SDR 17

Anwendung:
Formteil zum Verschweißen mit Elektroschweißfittingen
aus PE

Eigenschaft:
UV-stabilisiert

Material:
Polyethylen 100 (PE)

Farbe:
Schwarz

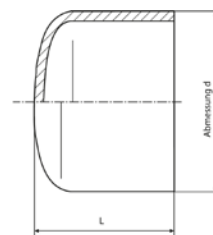

Material-Nr.	Bezeichnung	PN	L* ¹ mm	Gewicht kg/St	VPE St	Preis EUR/St
12797961001	355, PE 100, schwarz	10	292	6	1	992,68

*¹ Länge L

SMARTFUSE T-Stück

Anwendung:

- für Rohr RAUTHERMEX cool, INSULPEX cool
- für Rohr RAUGEO Sonde PE-Xa green, RAUGEO collect, RAUGEO collect plus, RAUGEO Helix XXL, RAUGEO Sonde PE-RC, RAUGEO PE Verfüllrohr
- für Industrierohr RAUPEX SDR 7,4, RAUPEX SDR 11, RAUFRIGO

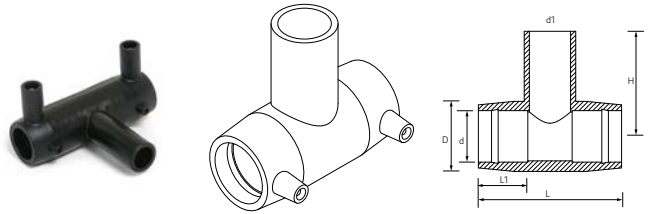

Eigenschaft:

- innenliegende Schweißdrähte zum Verschweißen
- UV-stabilisiert
- automatische Erkennung der Schweißparameter mittels SMARTFUSE Technologie

Material:

Polyethylen 100 (PE)

Farbe:

Schwarz

Hinweis:

- nicht geeignet für RAUTHERM-FW Rohre oder andere Rohre mit EVOH-Sperrschicht
- Verwendbar für Rohre SDR 11 mit $d \geq 20$ und Rohre SDR 17 mit $d \geq 90$

Material-Nr.	Bezeichnung	PN	D mm	H mm	L* mm	L1 mm	Gewicht	VPE St	Preis EUR/St
12454021001	63 - 63 - 63, PE 100, schwarz	16	82	119	166	58	434 g/St	1	69,38
12454121001	75 - 75 - 75, PE 100, schwarz	16	97	126	187	61	597 g/St	1	99,41
12454221001	90 - 90 - 90, PE 100, schwarz	16	112	137	293	71	1,115 kg/St	1	118,80
12454321001	110 - 110 - 110, PE 100, schwarz	16	143	160	328	72	1,965 kg/St	1	187,24
12331221001	125 - 125 - 125, PE 100, schwarz	16	163	177	381	85	2,2 kg/St	1	241,38
12454421001	160 - 160 - 160, PE 100, schwarz	16	212	206	443	86	4,7 kg/St	1	439,69
12389601001	180 - 180 - 180, PE 100, schwarz	16	244	250	420	104	5,3 kg/St	1	619,08
12891471001	225 - 225 - 225, PE 100, schwarz	16	294	290	492	120	12 kg/St	1	1.122,97
12891481001	250 - 250 - 250, PE 100, schwarz	16	326	315	538	129	15,9 kg/St	1	1.466,72

*1 Länge L

T-Stück SDR 17

Anwendung:
Formteil zum Verschweißen mit Elektroschweißfittingen
aus PE

Eigenschaft:
UV-stabilisiert

Material:
Polyethylen 100 (PE)

Farbe:
Schwarz

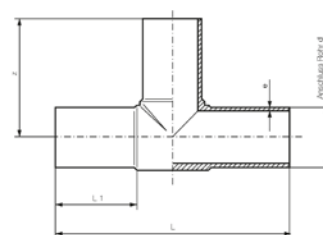

Material-Nr.	Bezeichnung	z ₁ mm	H mm	L* ¹ mm	L1 mm	L2 mm	Gewicht kg/St	VPE St	Preis EUR/St
egal									
12796161001	280 - 280 - 280, PE 100, schwarz		308	615	132		12,98	1	1.115,38
12796261001	315 - 315 - 315, PE 100, schwarz		346	695	150		17,9	1	1.426,88
12796361001	355 - 355 - 355, PE 100, schwarz		410	820	165		25,6	1	2.070,56
reduziert									
12796761001	225 - 160 - 225, PE 100, schwarz	276	255	555	127	105	7,415	1	753,27
12796861001	225 - 180 - 225, PE 100, schwarz	272	277	543	132	132	7,22	1	754,45

*¹ Länge L

SMARTFUSE T-Stück, Abgang reduziert

Anwendung:

- für Rohr RAUTHERMEX cool, INSULPEX cool
- für Rohr RAUGEO Sonde PE-Xa green, RAUGEO collect, RAUGEO collect plus, RAUGEO Helix XXL, RAUGEO Sonde PE-RC, RAUGEO PE Verfüllrohr
- für Industrierohr RAUPEX SDR 7,4, RAUPEX SDR 11, RAUFRIGO

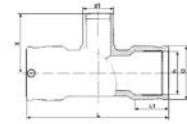

Eigenschaft:

- innenliegende Schweißdrähte zum Verschweißen
- UV-stabilisiert
- automatische Erkennung der Schweißparameter mittels SMARTFUSE Technologie

Material:

Polyethylen 100 (PE)

Farbe:

Schwarz

Hinweis:

- nicht geeignet für RAUTHERM-FW Rohre oder andere Rohre mit EVOH-Sperrschicht
- Verwendbar für Rohre SDR 11 mit $d \geq 20$ und Rohre SDR 17 mit $d \geq 90$

Material-Nr.	Bezeichnung	PN	D mm	H mm	L ^{*1} mm	L1 mm	Gewicht	VPE St	Preis EUR/St
12455021001	63 - 20 - 63, PE 100, schwarz	16	82	85	166	58	365 g/St	1	86,65
12455121001	63 - 32 - 63, PE 100, schwarz	16	82	93	166	58	370 g/St	1	86,65
12452121001	63 - 40 - 63, PE 100, schwarz	16	82	104	166	58	365 g/St	1	86,65
12452221001	63 - 50 - 63, PE 100, schwarz	16	82	109	166	58	380 g/St	1	86,65
12034091001	75 - 63 - 75, PE 100, schwarz	16	97	122	195	63	596 g/St	1	116,08
12455221001	90 - 63 - 90, PE 100, schwarz	16	112	124	293	67	1,5 kg/St	1	139,35
12455321001	110 - 63 - 110, PE 100, schwarz	16	143	134	328	68	1,75 kg/St	1	219,36
12455421001	110 - 90 - 110, PE 100, schwarz	16	143	147	328	68	1,85 kg/St	1	219,36
12332021001	125 - 90 - 125, PE 100, schwarz	16	163	161	381	85	2,35 kg/St	1	288,18
12332121001	125 - 110 - 125, PE 100, schwarz	16	163	173	381	85	2,05 kg/St	1	288,18
12456221001	160 - 90 - 160, PE 100, schwarz	16	212	180	443	86	4,45 kg/St	1	515,56
12457321001	160 - 110 - 160, PE 100, schwarz	16	212	193	443	86	4,45 kg/St	1	515,56
12336421001	160 - 125 - 160, PE 100, schwarz	16	212	198	443	86	4,47 kg/St	1	515,56
12389681001	180 - 90 - 180, PE 100, schwarz	16	244	200	420	104	6,385 kg/St	1	732,25
12389701001	180 - 110 - 180, PE 100, schwarz	16	244	218	420	104	6,565 kg/St	1	732,25
12389781001	180 - 125 - 180, PE 100, schwarz	16	244	225	420	104	6,78 kg/St	1	732,25
12389881001	180 - 160 - 180, PE 100, schwarz	16	244	250	420	104	7,285 kg/St	1	732,25
12891431001	225 - 90 - 225, PE 100, schwarz	16	294	220	492	120	9,9 kg/St	1	1.195,19
12891441001	225 - 110 - 225, PE 100, schwarz	16	294	225	492	120	10,01 kg/St	1	1.195,19
12891451001	250 - 90 - 250, PE 100, schwarz	16	326	235	538	129	13,35 kg/St	1	1.664,87
12891461001	250 - 110 - 250, PE 100, schwarz	16	326	240	538	129	13,4 kg/St	1	1.664,87

*1 Länge L

SMARTFUSE T-Stück, mit Flanschabgang

Anwendung:

- für Rohr RAUTHERMEX cool, INSULPEX cool
- für Rohr RAUGEO Sonde PE-Xa green, RAUGEO collect, RAUGEO collect plus, RAUGEO Helix XXL, RAUGEO Sonde PE-RC, RAUGEO PE Verfüllrohr
- für Industrierohr RAUPEX SDR 7,4, RAUPEX SDR 11, RAUFRIGO

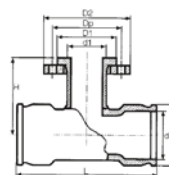

Eigenschaft:

- innenliegende Schweißdrähte zum Verschweißen
- Flanschabgang nach DIN 2501
- UV-stabilisiert
- automatische Erkennung der Schweißparameter mittels SMARTFUSE Technologie

Material:

Polyethylen 100 (PE)

Farbe:

Schwarz

Hinweis:

- nicht geeignet für RAUTHERM-FW Rohre oder andere Rohre mit EVOH-Sperrschicht
- Verwendbar für Rohre SDR 11 mit $d \geq 20$ und Rohre SDR 17 mit $d \geq 90$

Material-Nr.	Bezeichnung	PN	d	d ₁	d ₂	H	L ^{*1}	d _p	Gewicht	VPE	Preis
			mm	mm	mm	mm	mm	mm	kg/St	St	EUR/St
12331321001	90 - DN 80 - 90, PE 100, schwarz	16	112	138	200	165	293	160	2,835	1	504,64
12331421001	110 - DN 80 - 110, PE 100, schwarz	16	143	138	200	181	328	160	3,56	1	748,17
12331521001	110 - DN 100 - 110, PE 100, schwarz	16	143	158	220	181	328	180	4,24	1	757,48
12331621001	125 - DN 80 - 125, PE 100, schwarz	16	163	138	200	190	381	160	4,55	1	901,40
12331721001	125 - DN 100 - 125, PE 100, schwarz	16	163	158	220	190	381	180	5,185	1	911,08
12331821001	160 - DN 80 - 160, PE 100, schwarz	16	212	138	200	210	443	160	6,245	1	1.044,90
12331921001	160 - DN 100 - 160, PE 100, schwarz	16	212	158	220	210	443	180	6,785	1	1.078,95
12389901001	180 - DN 80 - 180, PE 100, schwarz	16	244	138	200	203	420	160	7,745	1	1.391,38
12389981001	180 - DN 100 - 180, PE 100, schwarz	16	244	158	220	222	420	180	8,555	1	1.444,76

*1 Länge L

SMARTFUSE Flexwinkel 0° - 24°

Anwendung:

- für Rohr RAUTHERMEX cool, INSULPEX cool
- für Rohr RAUGEO Sonde PE-Xa green, RAUGEO collect, RAUGEO collect plus, RAUGEO Helix XXL, RAUGEO Sonde PE-RC, RAUGEO PE Verfüllrohr
- für Industrierohr RAUPEX SDR 7,4, RAUPEX SDR 11, RAUFRIGO

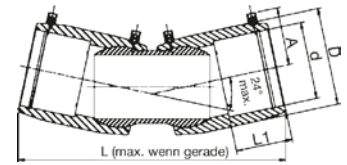

Eigenschaft:

- innenliegende Schweißdrähte zum Verschweißen
- UV-stabilisiert
- automatische Erkennung der Schweißparameter mittels SMARTFUSE Technologie

Material:

Polyethylen 100 (PE)

Farbe:

Schwarz

Hinweis:

- nicht geeignet für RAUTHERM-FW Rohre oder andere Rohre mit EVAL-Sperrschicht
- Verwendbar für Rohre SDR 11 mit $d \geq 20$ und Rohre SDR 17 mit $d \geq 90$

Material-Nr.	Bezeichnung	PN	a mm	d mm	L ^{*1} mm	L1 mm	Gewicht kg/St	VPE St	Preis EUR/St
13728811001	NEU 90, PE 100, 0-24 Grad, schwarz	16	77	116	341	72	1,45	1	580,00
12254031001	110, PE 100, 0-24 Grad, schwarz	16	83	140	362	80	2,2	1	659,61
12254041001	125, PE 100, 0-24 Grad, schwarz	16	95	157	382	87	2,55	1	815,06
12254051001	160, PE 100, 0-24 Grad, schwarz	16	114	200	456	157	4,51	1	1.175,29
12254061001	180, PE 100, 0-24 Grad, schwarz	16	128	223	511	107	6,53	1	1.387,15

*1 Länge L

SMARTFUSE Winkel 22,5°

Anwendung:

- für Rohr RAUTHERMEX cool, INSULPEX cool
- für Rohr RAUGEO Sonde PE-Xa green, RAUGEO collect, RAUGEO collect plus, RAUGEO Helix XXL, RAUGEO Sonde PE-RC, RAUGEO PE Verfüllrohr
- für Industrierohr RAUPEX SDR 7,4, RAUPEX SDR 11, RAUFRIGO

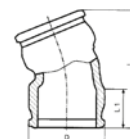

Eigenschaft:

- innenliegende Schweißdrähte zum Verschweißen
- UV-stabilisiert
- automatische Erkennung der Schweißparameter mittels SMARTFUSE Technologie

Material:

Polyethylen 100 (PE)

Farbe:

Schwarz

Hinweis:

- nicht geeignet für RAUTHERM-FW Rohre oder andere Rohre mit EVOH-Sperrschicht
- Verwendbar für Rohre SDR 11 mit $d \geq 20$ und Rohre SDR 17 mit $d \geq 90$

Material-Nr. °	Bezeichnung	PN	D mm	L* mm	L1 mm	Gewicht	VPE St	Preis EUR/St
22,5								
12758681001	90, PE 100, 22,5 Grad, schwarz	16	112	215	71	750 g/St	1	130,16
12758781001	110, PE 100, 22,5 Grad, schwarz	16	143	235	72	1,123 kg/St	1	190,75
12332221001	125, PE 100, 22,5 Grad, schwarz	16	163	273	85	1,9 kg/St	1	259,37
12332321001	160, PE 100, 22,5 Grad, schwarz	16	199	305	86	2,83 kg/St	1	499,72
12390801001	180, PE 100, 22,5 Grad, schwarz	16	244	387	105	3,5 kg/St	1	585,62
45								
12455821001	63, PE 100, 45 Grad, schwarz	16	82	149	58	275 g/St	1	71,38
12455921001	75, PE 100, 45 Grad, schwarz	16	97	165	62	437 g/St	1	103,41
12456021001	90, PE 100, 45 Grad, schwarz	16	112	231	71	663 g/St	1	126,58
12456121001	110, PE 100, 45 Grad, schwarz	16	143	257	72	980 g/St	1	182,60
12332421001	125, PE 100, 45 Grad, schwarz	16	163	301	85	1,49 kg/St	1	252,11
12456321001	160, PE 100, 45 Grad, schwarz	16	199	344	86	3,23 kg/St	1	497,72
12390901001	180, PE 100, 45 Grad, schwarz	16	244	434	105	6,17 kg/St	1	586,00
12254091001	225, PE 100, 45 Grad, schwarz	16	295	520	120	9,8 kg/St	1	984,61
12254131001	250, PE 100, 45 Grad, schwarz	16	327	571	129	13,25 kg/St	1	1.293,20
90								
12456921001	63, PE 100, 90 Grad, schwarz	16	82	132	58	333 g/St	1	71,38
12457021001	75, PE 100, 90 Grad, schwarz	16	97	150	61	530 g/St	1	101,13
12457121001	90, PE 100, 90 Grad, schwarz	16	112	203	71	800 g/St	1	126,58
12457221001	110, PE 100, 90 Grad, schwarz	16	143	235	72	1 kg/St	1	182,60
12332521001	125, PE 100, 90 Grad, schwarz	16	163	272	85	2,6 kg/St	1	252,11
12457421001	160, PE 100, 90 Grad, schwarz	16	199	320	86	3,72 kg/St	1	497,72

*1 Länge L

140

Material-Nr. °	Bezeichnung	PN	D mm	L*1 mm	L1 mm	Gewicht kg/St	VPE St	Preis EUR/St
12391001001	180, PE 100, 90 Grad, schwarz	16	244	413	105	7,71 kg/St	1	586,04
12254371001	225, PE 100, 90 Grad, schwarz	16	295	497	120	1,4 kg/St	1	984,61
12254391001	250, PE 100, 90 Grad, schwarz	16	327	548	129	16,8 kg/St	1	1.293,20

*1 Länge L

Winkel SDR 17

Anwendung:
Formteil zum Verschweißen mit Elektroschweißfittingen aus PE

Eigenschaft:
UV-stabilisiert

Material:
Polyethylen 100 (PE)

Farbe:
Schwarz

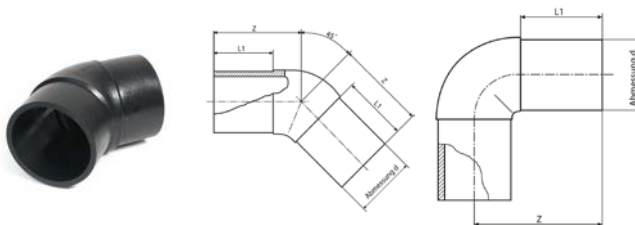

Material-Nr. °	Bezeichnung	SDR	z mm	L1 mm	Gewicht kg/St	VPE St	Preis EUR/St
45							
12797261001	280, PE 100, 45 Grad, schwarz	17	330	140	7,49	1	822,29
12797361001	315, PE 100, 45 Grad, schwarz	17	380	150	1,41	1	1.023,65
90							
12797761001	280, PE 100, 90 Grad, schwarz	17	330	140	1,7	1	822,24
12797861001	315, PE 100, 90 Grad, schwarz	17	380	150	15,32	1	1.023,76

SMARTFUSE Übergangswinkel mit AG (Außengewinde Messing) 45°

Anwendung:

- für Rohr RAUTHERMEX cool, INSULPEX cool
- für Rohr RAUGEO Sonde PE-Xa green, RAUGEO collect, RAUGEO collect plus, RAUGEO Helix XXL, RAUGEO Sonde PE-RC, RAUGEO PE Verfüllrohr
- für Industrierohr RAUPEX SDR 7,4, RAUPEX SDR 11, RAUFRIGO



Eigenschaft:

- innenliegende Schweißdrähte zum Verschweißen
- Außengewinde nach DIN 2999 aus Standardmessing
- UV-stabilisiert
- automatische Erkennung der Schweißparameter mittels SMARTFUSE Technologie

Material:

Polyethylen 100 (PE)

Farbe:

Schwarz

Hinweis:

- nicht geeignet für RAUTHERM-FW Rohre oder andere Rohre mit EVOH-Sperrschicht
- Verwendbar für Rohre SDR 11 mit $d \geq 20$ und Rohre SDR 17 mit $d \geq 90$

Material-Nr. °	Bezeichnung	PN	d ₂ mm	L ^{*1} mm	L1 mm	L2 mm	SW	Gewicht	VPE St	Preis EUR/St
45										
12461121001	63 - R 1 1/4, PE 100, 45 Grad, schwarz	16	48	185	97	36	70	778 g/St	1	184,06
12461221001	63 - R 1 1/2, PE 100, 45 Grad, schwarz	16	48	185	97	36	70	778 g/St	1	178,89
12461321001	63 - R 2, PE 100, 45 Grad, schwarz	16	48	190	102	41	70	968 g/St	1	176,69
12466921001	75 - R 2, PE 100, 45 Grad, schwarz	16	59	206	106	41	85	968 g/St	1	345,62
12468121001	75 - R 2 1/2, PE 100, 45 Grad, schwarz	16	59	211	111	46	85	968 g/St	1	339,84
90										
12463421001	63 - R 1 1/4, PE 100, 90 Grad, schwarz	16	48	168	97	36	70	884 g/St	1	184,06
12463521001	63 - R 1 1/2, PE 100, 90 Grad, schwarz	16	48	168	97	36	70	884 g/St	1	178,89
12463621001	63 - R 2, PE 100, 90 Grad, schwarz	16	48	173	102	41	70	1,74 kg/St	1	176,69
12439231001	75 - R 2, PE 100, 90 Grad, schwarz	16	59	191	106	41	85	1,74 kg/St	1	345,62
12439331001	75 - R 2 1/2, PE 100, 90 Grad, schwarz	16	59	196	111	46	85	1,74 kg/St	1	339,84

*1 Länge L

SMARTFUSE Übergangswinkel mit AG (Außengewinde PE 100) 90°

Anwendung:

- für Rohr RAUTHERMEX cool, INSULPEX cool
- für Rohr RAUGEO Sonde PE-Xa green, RAUGEO collect, RAUGEO collect plus, RAUGEO Helix XXL, RAUGEO Sonde PE-RC, RAUGEO PE Verfüllrohr
- für Industrierohr RAUPEX SDR 7,4, RAUPEX SDR 11, RAUFRIGO

Eigenschaft:

- innenliegende Schweißdrähte zum Verschweißen
- Außengewinde nach DIN 2999 aus PE 100
- UV-stabilisiert
- automatische Erkennung der Schweißparameter mittels SMARTFUSE Technologie

Material:

Polyethylen 100 (PE)

Farbe:

Schwarz

Hinweis:

- nicht geeignet für RAUTHERM-FW Rohre oder andere Rohre mit EVOH-Sperrschicht
- Verwendbar für Rohre SDR 11 mit $d \geq 20$ und Rohre SDR 17 mit $d \geq 90$

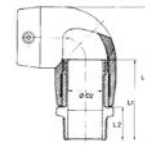

Material-Nr. °	Bezeichnung	PN	L*1 mm	L1 mm	L2 mm	SW	Gewicht	VPE St	Preis EUR/St
45									
12451671001	63 - R 1 1/2, PE 100, 45 Grad, schwarz	16	193	102	44	70	968 g/St	1	102,01
12451771001	63 - R 2, PE 100, 45 Grad, schwarz	16	197	106	48	70	968 g/St	1	99,21
90									
12452371001	63 - R 1 1/2, PE 100, 90 Grad, schwarz	16	176	102	44	70	641 g/St	1	101,92
12452471001	63 - R 2, PE 100, 90 Grad, schwarz	16	180	106	48	70	1,74 kg/St	1	99,21

*1 Länge L

SMARTFUSE Übergangswinkel mit IG (Innengewinde Messing) 45°

Anwendung:

- für Rohr RAUTHERMEX cool, INSULPEX cool
- für Rohr RAUGEO Sonde PE-Xa green, RAUGEO collect, RAUGEO collect plus, RAUGEO Helix XXL, RAUGEO Sonde PE-RC, RAUGEO PE Verfüllrohr
- für Industrierohr RAUPEX SDR 7,4, RAUPEX SDR 11, RAUFRIGO

Eigenschaft:

- innenliegende Schweißdrähte zum Verschweißen
- Innengewinde nach DIN 2999 aus Standardmessing
- UV-stabilisiert
- automatische Erkennung der Schweißparameter mittels SMARTFUSE Technologie

Material:

Polyethylen 100 (PE)

Farbe:

Schwarz

Hinweis:

- nicht geeignet für RAUTHERM-FW Rohre oder andere Rohre mit EVOH-Sperrschicht
- Verwendbar für Rohre SDR 11 mit $d \geq 20$ und Rohre SDR 17 mit $d \geq 90$

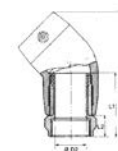

Material-Nr. °	Bezeichnung	PN	d ₂ mm	L* ¹ mm	L1 mm	L2 mm	SW	Gewicht	VPE St	Preis EUR/St
45										
12462121001	63 - Rp 2, PE 100, 45 Grad, schwarz	16	48	179	91	30	70	918 g/St	1	185,14
90										
12464521001	63 - Rp 2, PE 100, 90 Grad, schwarz	16	48	162	91	30	70	1,24 kg/St	1	185,14

*¹ Länge L

SMARTFUSE Stutzenschele

Anwendung:

- Elektroschweißfitting
- zur Anbindung eines Abgangs an die Hauptleitung, die angebohrt wird

Eigenschaft:

- innenliegende Schweißdrähte zum Verschweißen von RAUPEX-Rohren und Rohren aus PE 63, PE 80 und PE 100 in SDR 11/17
- UV-stabilisiert
- automatische Erkennung der Schweißparameter mittels SMARTFUSE Technologie

Material:

Polyethylen 100 (PE)

Farbe:

Schwarz

Hinweis:

- nicht geeignet für RAUTHERM-FW Rohre oder andere Rohre mit EVAL-Sperrschicht
- Verwendbar für Rohre SDR 11 mit $d \geq 20$ und Rohre SDR 17 mit $d \geq 90$

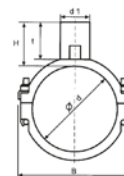

Material-Nr.	Bezeichnung	PN	d_1	D	b	t	H	Länge	Gewicht	VPE	Preis
			mm	mm	mm	mm	mm	mm			
12333321001	63 - 63, PE 100, schwarz	16	63	63	103	83	97	118	461 g/St	1	145,24
12333721001	75 - 63, PE 100, schwarz	16	63	75	117	83	97	118	520 g/St	1	148,54
12334121001	90 - 63, PE 100, schwarz	16	63	90	124	83	97	118	573 g/St	1	157,20
12334521001	110 - 63, PE 100, schwarz	16	63	110	145	83	97	118	635 g/St	1	165,04
12334621001	110 - 90, PE 100, schwarz	16	90	110	180	104	114	118	954 g/St	1	197,35
12335021001	125 - 63, PE 100, schwarz	16	63	125	162	87	97	118	683 g/St	1	171,87
12335121001	125 - 90, PE 100, schwarz	16	90	125	167	90	107	118	961 g/St	1	247,70
12335521001	160 - 63, PE 100, schwarz	16	63	160	178	83	97	118	787 g/St	1	246,05
12335621001	160 - 90, PE 100, schwarz	16	90	160	236	90	100	118	966 g/St	1	282,15
12399701001	180 - 63, PE 100, schwarz	16	63	180	219	87	97	118	846 g/St	1	250,68
12399901001	225 - 63, PE 100, schwarz	16	90	180	182	90	107	118	1,613 kg/St	1	296,63
12750981001	250 - 63, PE 100, schwarz	16	63	225	227	87	106	176	0,915 kg/St	1	300,92
12751081001	180 - 90, PE 100, schwarz	16	90	225	229	90	107	176	0,974 kg/St	1	274,84
12751281001	225 - 90, PE 100, schwarz	16	63	250	254	87	106	176	1,34 kg/St	1	300,57
12751381001	250 - 90, PE 100, schwarz	16	90	250	259	90	107	176	1,5 kg/St	1	300,57

SMARTFUSE Anbohrschelle

Anwendung:

- Elektroschweißfitting
- zur Anbindung eines Abgangs an die Hauptleitung, die Hauptleitung kann unter Druck stehen

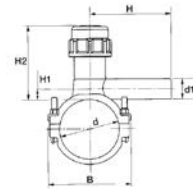

Eigenschaft:

- innenliegende Schweißdrähte zum Verschweißen von RAUPEX-Rohren und Rohren aus PE 63, PE 80 und PE 100 in SDR 11/17
- UV-stabilisiert
- Achtung: nicht silikonfrei
- automatische Erkennung der Schweißparameter mittels SMARTFUSE Technologie

Material:

Polyethylen 100 (PE)

Farbe:

Schwarz

Hinweis:

- nicht geeignet für RAUTHERM-FW Rohre oder andere Rohre mit EVAL-Sperrschicht
- Verwendbar für Rohre SDR 11 mit $d \geq 20$ und Rohre SDR 17 mit $d \geq 90$

Material-Nr.	Bezeichnung	PN	d_1 mm	D mm	b mm	h_1 mm	h_2 mm	H mm	$\varnothing_{\text{Bohrer}}^{*1}$ mm	Gewicht kg/St	VPE St	Preis EUR/St
12465121001	63 - 63, PE 100, schwarz	16	63	63	103	65	177	178	30	1,1	1	144,68
12465521001	75 - 63, PE 100, schwarz	16	63	75	117	65	177	178	30	1,15	1	158,09
12465921001	90 - 63, PE 100, schwarz	16	63	90	124	65	177	141	30	1,27	1	172,56
12466321001	110 - 63, PE 100, schwarz	16	63	110	145	65	177	178	30	1,22	1	189,92
12332921001	125 - 63, PE 100, schwarz	16	63	125	162	65	177	178	30	1,31	1	221,75
12466721001	160 - 63, PE 100, schwarz	16	63	160	199	20	137	195	30	1,39	1	298,36
12392101001	180 - 63, PE 100, schwarz	16	63	180	219	20	137	195	30	1,65	1	308,41
12392901001	225 - 63, PE 100, schwarz	16	63	225	227	68	183	178	30	1,613	1	448,30
12393301001	250 - 63, PE 100, schwarz	16	63	250	252	68	183	178	30	1,629	1	485,71

*1 Bohrerdurchmesser $\varnothing_{\text{Bohrer}}$

Vorschweißbund SDR 11

Anwendung:
für Flanschverbindungen in Verbindung mit Losflansch
und ESM-Muffe aus PE

Eigenschaft:
UV-stabilisiert

Material:
Polyethylen 100 (PE)

Farbe:
Schwarz

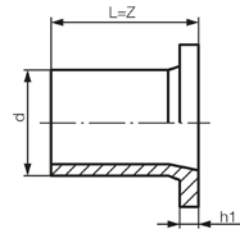

Material-Nr.	Bezeichnung	PN	SDR	t ₁ mm	L* ¹ mm	Gewicht g/St	VPE St	Preis EUR/St
12471621001	63, PE 100, schwarz	16	11	14	115	212	1	25,05
12471721001	75, PE 100, schwarz	16	11	16	130	322	1	31,91

*¹ Länge L

Vorschweißbund SDR 17

Anwendung:
für Flanschverbindungen in Verbindung mit Losflansch
und ESM-Muffe aus PE

Eigenschaft:
UV-stabilisiert

Material:
Polyethylen 100 (PE)

Farbe:
Schwarz

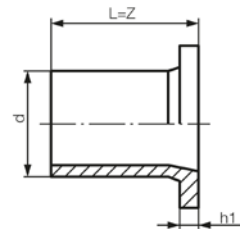

Material-Nr.	Bezeichnung	PN	SDR	h ₁ mm	L* ¹ mm	Gewicht g/St	VPE St	Preis EUR/St
12208681001	90, PE 100, schwarz	10	17	17	140	480 g/St	1	41,77
12208701001	110, PE 100, schwarz	10	17	18	140	650 g/St	1	52,11
12208761001	125, PE 100, schwarz	10	17	25	180	950 g/St	1	64,77
12208771001	160, PE 100, schwarz	10	17	25	180	1,72 kg/St	1	92,38
12794461001	180, PE 100, schwarz	16	17	40	255	1,35 kg/St	1	132,84
12794661001	225, PE 100, schwarz	10	17	32	200	2,31 kg/St	1	162,55
12794761001	250, PE 100, schwarz	10	17	35	210	3,515 kg/St	1	173,32
12794861001	280, PE 100, schwarz	10	17	35	225	3,81 kg/St	1	260,99
12794961001	315, PE 100, schwarz	10	17	35	235	5,255 kg/St	1	341,66
12795061001	355, PE 100, schwarz	10	17	40	255	7,37 kg/St	1	590,75

*¹ Länge L

Losflansch

Anwendung:
für Vorschweißbunde nach DIN 16962/63, Teil 4, PN 16

Eigenschaft:

- Lochbild nach DIN 2501, DN 50 bis DN 150 = PN 10/16, ab DN 200 = PN 10
- UV-stabilisiert

Material:

PP glasfaserverstärkt, mit Stahleinlage

Farbe:

Schwarz

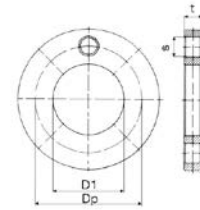

Material-Nr.	Bezeichnung	PN	d ₁ mm	t mm	d _p mm	s* ¹	Gewicht	VPE St	Preis EUR/St
12467521001	63 / DN 50	16	78	18	125	4 x M18	895 g/St	1	50,20
12467621001	75 / DN 65	16	92	18	145	4 x M18	1,18 kg/St	1	56,57
12467821001	90 / DN 80	16	108	20	160	8 x M18	1,34 kg/St	1	67,95
12467921001	110 / DN 100	16	128	20	180	8 x M18	1,66 kg/St	1	93,06
12335821001	125 / DN 100	16	135	20	180	8 x M18	1,47 kg/St	1	93,06
12468221001	160 / DN 150	16	178	24	240	8 x M22	3,66 kg/St	1	143,60
12793761001	180 / DN 150	16	188	24	240	8 x M22	3,3 kg/St	1	129,97
12793961001	225 / DN 200	16	240	24	295	8 x M22	4,29 kg/St	1	188,63
12794061001	250 / DN 250	16	288	30	350	12 x M22	7,315 kg/St	1	229,12
12794161001	280 / DN 250	16	294	30	350	12 x M22	7,15 kg/St	1	229,12
12794261001	315 / DN 300	16	338	34	400	12 x M22	9,44 kg/St	1	350,46
12794361001	355 / DN 350	16	376	39	460	16 x M22	15,495 kg/St	1	663,65

*1 Schrauben s

Profildichtung NBR

Anwendung:

Profildichtung mit Metalleinlage nach EN 1514-1 aus NBR

Eigenschaft:

- geeignet für PE-PE-, PE-ST- und PE-GGG-Flanschverbindungen
- Temperaturbereich: -20 °C bis +70 °C

Material:

NBR mit Metalleinlage

Farbe:

Schwarz



Material-Nr.	Bezeichnung	PN	d ₁ mm	d ₂ mm	S ₁ mm	S ₂ mm	Gewicht g/St	VPE St	Preis EUR/St
12891231001	75/ DN 65, NBR, PN 10 - 40, schwarz	10-40	77	127	4	5	51	1	25,21
12891241001	90/ DN 80, NBR, PN 10 - 40, schwarz	10-40	89	142	4	5	60	1	26,42
12891251001	110/ DN 100, NBR, PN 10 - 16, schwarz	10-16	115	162	5	6	81	1	29,71
12891261001	125/ DN 100, NBR, PN 10 - 16, schwarz	10-16	115	162	5	6	90	1	29,71
12891271001	160/ DN 150, NBR, PN 10 - 16, schwarz	10-16	169	218	5	6	140	1	42,12
12891281001	180/ DN 150, NBR, PN 10 - 16, schwarz	10-16	169	218	6	8	150	1	39,00
12891291001	225/ DN 200, NBR, PN 10 - 16, schwarz	10	220	273	6	8	180	1	52,24
12891311001	250/ DN 250, NBR, PN 10, schwarz	10	273	328	6	8	205	1	64,62
12891331001	280/ DN 250, NBR, PN 10, schwarz	10	273	328	6	8	214	1	64,62
12891341001	315/ DN 300, NBR, PN 10, schwarz	10	324	378	6	8	234	1	103,01
12891351001	355/ DN 350, NBR, PN 10, schwarz	10	356	438	7	10	260	1	122,71



08 Werkzeuge

für Elektroschweißmuffen- und
Schiebehülsenverbindungstechnik

08.01 Werkzeuge und Zubehör

Schweißgerät SMARTFUSE 355 BT

Anwendung:

Schweißgerät zum automatischen Verschweißen von REHAU Elektroschweißmuffen im Abmessungsbereich 20 - 355

Eigenschaft:

- Anschluss Wechselstrom 230 V
- Bluetooth-fähig



Material-Nr.	Bezeichnung	Gewicht kg/St	VPE St	Preis
				EUR/St
13230411001	NEU SMARTFUSE 355 BT	16,4	1	2.050,00

Universalrohrhalteklemme 63 - 180 mm

Anwendung:

zur Sicherung von Elektroschweißmuffenverbindungen der Abmessung 63 - 180 mm bei der Verschweißung

Eigenschaft:

für gerade Verbindungen, Reduktionen sowie 90° und 45°-Formteilen und Fittings

Bestandteil:

- 2 Spannelemente d = 180 mm mit Reduktion auf 160-125-110-90-75-63 mm
- 2 Basishalter
- 1 T-Adapter
- 1 Werkzeugsatz
- Transportkoffer



Material-Nr.	Bezeichnung	Gewicht kg/St	VPE St	Preis
				EUR/St
12254451001	für Abmessung 63 - 180 mm	16,3	1	2.321,12

Spannelemente für Universalrohrhalteklemme 63 - 180 mm

Anwendung:
zur Reduktion auf die benötigte Abmessung mit der Universalrohrhalteklemme 63 - 180 mm (Mat.Nr. 12254451001)



Bestandteil:
ein Spannelement besteht aus zwei Halbschalen

Farbe:
Schwarz

Material-Nr.	Bezeichnung	Gewicht	VPE	Preis
		kg/St	St	EUR/St
13272021001	125 - 63	0,2	1	62,09
16851121001	160 - 75	0,34	1	62,09
16851131001	125 - 90	0,15	1	62,09
16851141001	160 - 110	0,28	1	62,09
16851151001	180 - 125	0,37	1	62,09
16851161001	180 - 140	0,32	1	214,48
16851171001	180 - 160	0,27	1	129,82

Universalrohrhalteklemme 20 - 63 mm

Anwendung:
zur Sicherung von Elektroschweißmuffenverbindungen der Abmessung 20 - 63 mm bei der Verschweißung

Eigenschaft:
ausschließlich für gerade Verbindungen und Reduktionen

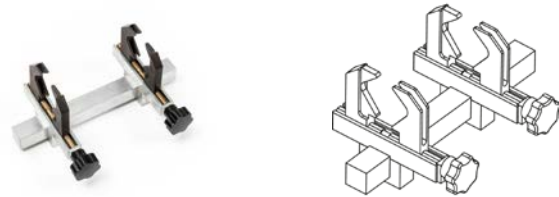

Material-Nr.	Bezeichnung	Gewicht	VPE	Preis
		kg/St	St	EUR/St
12136371001	für Abmessung 20 - 63 mm	1,32	1	432,24

Universal-Winkel-Rohrhalteklemme 20 - 63 mm

Anwendung:
zur Sicherung von Elektroschweißmuffenverbindungen der Abmessung 20 - 63 mm bei der Verschweißung

Eigenschaft:
für gerade, sowie 45° und 90° Verbindungen und Reduktionen



Material-Nr.	Bezeichnung	Gewicht	VPE	Preis
		kg/St	St	EUR/St
14307611001	für Abmessung 20 - 63	3,4		1.224,48

Spezialwerkzeug FUSAPEX 110 - 160

Anwendung:
zur Sicherung des FUSAPEX 2.0 Sattel 110 bis 160 - Rp 1
(Mat.Nr. 14847391001) bei der Verschweißung

Bestandteil:

- Transportkoffer
- Bohrer
- Adapterringe
- Spannwerkzeug (Spannkopf, Spannschraube)



Material-Nr.	Bezeichnung	Gewicht kg/St	VPE St	Preis
				EUR/St
14847401001	110 - 160	3,5	1	1.411,06

Spezialreinigungsmittel für Elektroschweißmuffenverbindungen

Anwendung:
zum Vorbehandeln und Reinigen von Rohren und Formteilen aus PE oder PE-X vor der Verschweißung

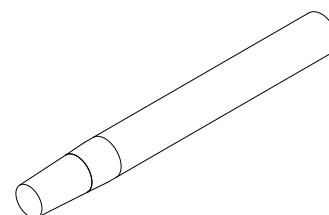

Material-Nr.	Bezeichnung	Gewicht g/St	VPE St	Preis
				EUR/St
11802711001	Trichterflasche	900	1	28,91
12336521001	Reinigungstücher	350	1	22,24

FUSAPEX Markierungsstift

Material-Nr.	Bezeichnung	Gewicht g/St	VPE St	Preis
				EUR/St
13278061001	NEU Silber-metallic	20	1	5,10

Lochsäge für Stutzenschelle

Anwendung:
zum Anbohren der Rohrleitung durch den Stutzen der SMARTFUSE Stutzenschelle



Material-Nr.	Bezeichnung	Gewicht	VPE	Preis
		kg/St	St	EUR/St
14848311001	NEU 90 / DN 80	1,02	1	800,00

Lochsäge für Gewindeschelle

Anwendung:
zum Anbohren der Rohrleitung durch das 2 Zoll Innengewinde der SMARTFUSE Gewindeschelle



Material-Nr.	Bezeichnung	Gewicht	VPE	Preis
		kg/St	St	EUR/St
14848351001	NEU 2 Zoll	3,24	1	800,00

Rohrschäler SMARTFUSE UNO

Anwendung:
zur Entfernung der PE Deckschicht bei REHAU Elektroschweißmuffenverbindungen im Abmessungsbereich 63 - 200

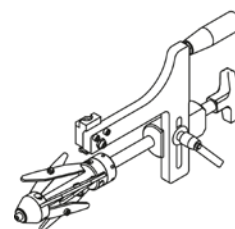

Material-Nr.	Bezeichnung	Gewicht	VPE	Preis
			St	EUR/St
13230361001	63 - 200 mm	4,4 kg/St	1	905,23
13267601001	Ersatzmesser für SMARTFUSE UNO	10 g/St	1	132,97

Rohrschäler SMARTFUSE DUO

Anwendung:

- zur Entfernung der PE Deckschicht bei REHAU Elektroschweißmuffenverbindungen im Abmessungsbereich 25 - 75 SDR 11
- geeignet zum Schälen von DUO-Rohren oder bei geringem Abstand zu anderen Bauteilen

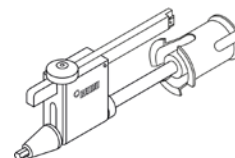

Material-Nr.	Bezeichnung	Gewicht	VPE	Preis
			St	EUR/St
13298071001	25 - 75	1,8 kg/St	1	985,18
13282481001	Ersatzmesser für SMARTFUSE DUO	10 g/St	1	137,90

Handrohrabschaber

Anwendung:

zur Entfernung von Resten der PE Deckschicht bei REHAU Elektroschweißmuffenverbindungen



Material-Nr.	Bezeichnung	Gewicht	VPE	Preis
		g/St	St	EUR/St
12465441001	64 mm	126	1	35,13

Anbohrsechskant 12 mm

Anwendung:

1/2 Vierkantantrieb für REHAU Anbohrschellen

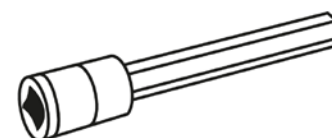

Material-Nr.	Bezeichnung	Gewicht	VPE	Preis
		g/St	St	EUR/St
12223141001	12 mm	266	1	24,50

Abquetsch-Set 20 – 63 mm

Anwendung:
Werkzeugset zum provisorischen und temporären
Absperren von PE-Xa Rohren im Abmessungsbereich
20 – 63 mm SDR 11



Bestandteil:

- Transportkoffer
- Rohrquetsche 20 - 63 mm SDR 11
- Rückrundungsklemme 32/40 mm SDR 11
- Rückrundungsklemme 50/63 mm SDR 11

Material-Nr.	Bezeichnung	Gewicht kg/St	VPE St	Preis
				EUR/St
16851211001	NEU 20 - 63 SDR 11	8,1	1	2.910,00

Rohrquetsche 63 - 180 mm

Anwendung:
zum vorübergehenden Abquetschen von PEXa Rohren von
in Betrieb befindlichen Fernwärmenetzen zur Montage von
nachträglichen Hausanschlüssen oder Weiterbau von
bestehenden Hauptleitungen



Material-Nr.	Bezeichnung	Gewicht kg/St	VPE St	Preis
				EUR/St
16851221001	63 - 180 SDR 11	35,2	1	2.150,00

Rückrundungsklemmen

Anwendung:
Rückrundungsklemme für PE-Xa Rohre SDR 11

Eigenschaft:
Muttergröße M12 (SW19)



Material-Nr.	Bezeichnung	Gewicht kg/St	VPE St	Preis
				EUR/St
16851241001	75 SDR 11	4,5	1	630,00
16851251001	90 SDR 11	5,8	1	630,00
16851261001	110 SDR 11	6,8	1	690,00
16851271001	125 SDR 11	7,4	1	700,00
16851281001	140 SDR 11	8,2	1	760,00
16851291001	160 SDR 11	8,9	1	940,00

RAUTOOL Industry akku-hydraulisch, Abm. 20-110 (SDR11)

Anwendung:

Schiebehülsenwerkzeug mit Hydraulikaggregat akku-hydraulisch für die Abmessungen 20 - 110 mm

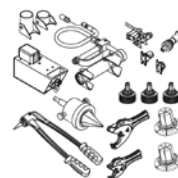

Bestandteil:

- Basiswerkzeug G2 inkl. Li-Ion-Akku (18 V/3,0 Ah)
- Schiebezylinder G aus Edelstahl inkl. Hydraulikschlauch 4 m
- Schiebezylinder 12 - 40 inkl. Hydraulikschlauch 4 m
- Aufweitdorn G
- Jochsatz G 50 und G 63
- Aufweitköpfe G: 50 x 4,6 und 63 x 5,8
- Jochsatz 20/25 und 32/40
- Aufweitköpfe QC: 20 x 1,9 und 25 x 2,3 und 32 x 2,9
- Expanderbit 40 x 3,7
- Ladegerät (für RAUTOOL Akkus 18 V)
- Rohrschere 40
- Rohrschere 63
- Aufweitzange QC
- Schmiermittel und Reinigungsbürste
- Bedienungsanleitung
- Systemkoffer

Material-Nr.	Bezeichnung	Gewicht	VPE	Preis
		kg/St	St	EUR/St
13149861001	20 - 110, akku-hydraulisch	40	6	5.708,33

RAUTOOL G2 akku-hydraulisch, Abm. 40 - 110

Anwendung:

Schiebehülsenwerkzeug mit Hydraulikaggregat akku-hydraulisch für die Abmessungen 40 - 110 mm, mit optionalem Zubehör



Bestandteil:

- Basiswerkzeug G2 inkl. Li-Ion-Akku (18 V/3,0 Ah)
- Schiebezylinder G aus Edelstahl inkl. Hydraulikschlauch 4 m
- Aufweitdorn G
- Jochsatz G 50 und G 63
- Ladegerät (für RAUTOOL Akkus 18 V)
- Rohrschere 63
- Bedienungsanleitung
- Systemkoffer

Material-Nr.	Bezeichnung	Gewicht	VPE	Preis
		kg/St	St	EUR/St
13149851001	40 - 110, akku-hydraulisch	30,1	1	3.900,49

RAUTOOL Akku 18 V/3,0 Ah

Anwendung:
für RAUTOOL G2



Material-Nr.	Bezeichnung	Gewicht g/St	VPE St	Preis EUR/St
12036231001	18 V / 3,0 Ah, für RAUTOOL G2	650	1	196,91

RAUTOOL G2 XL für Abm. 125, 140, 160, akku-hydraulisch

Anwendung:
Schiebehülswerkzeug mit Hydraulikaggregat akku-hydraulisch für die Abmessungen 125 und 160 mm, mit optionalem Ergänzungssatz für 140 mm

Bestandteil:

- Basiswerkzeug G2 XL inkl. Li-Ion-Akku (36 V/2,6 Ah)
- 2x Schiebezylinder G aus Edelstahl inkl. Hydraulikschlauch 4 m
- Aufweitdorn G
- Jochsatz G 160
- Ladestation (für RAUTOOL Akkus 36 V/2,6 Ah)
- Satz Reduktion 125 für Jochsatz G 160
- Aufweitköpfe: 125 x 11,4 und 160 x 14,6
- Y-Verteiler
- Entgrater
- Bedienungsanleitung
- 2x Systemkoffer

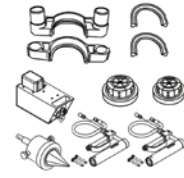

Material-Nr.	Bezeichnung	Gewicht kg/St	VPE St	Preis EUR/St
13149841001	125 / 140 / 160, akku-hydraulisch	77,6	1	10.222,19

RAUTOOL Akku 36 V/2,6 Ah

Anwendung:
für RAUTOOL G2 XL



Material-Nr.	Bezeichnung	Gewicht g/St	VPE St	Preis EUR/St
13153011001	36 V / 2,6 Ah, für RAUTOOL G XL	650	1	466,48

Ergänzungssatz hydraulisch 75 - 110

Anwendung:

Zubehör für Schiebehülsenwerkzeug

Bestandteil:

- Jochsatz G 75
- Jochsatz G 90
- Jochsatz G 110
- Aufweitkopf G: 75 x 6,8
- Aufweitkopf G: 90 x 8,2
- Aufweitkopf G: 110 x 10
- Rohrabschneider 50 - 125
- Systemkoffer



Material-Nr.	Bezeichnung	Gewicht kg/St	VPE St	Preis
				EUR/St
11378251001	75 - 110, hydraulisch	30,1	1	3.422,67

Ergänzungssatz hydraulisch 140

Anwendung:

Zubehör für Schiebehülsenwerkzeug

Bestandteil:

Systemkoffer



Material-Nr.	Bezeichnung	Gewicht kg/St	VPE St	Preis
				EUR/St
12062591001	140, hydraulisch	17	1	3.529,23

Jochsätze G für RAUTOOL G2

Anwendung:

Jochsätze G passend für RAUTOOL G2



Material-Nr.	Bezeichnung	Farbe	SDR	Gewicht kg/St	VPE St	Preis
						EUR/St
12018021001	G 40	schwarz	7,4 und 11	2,41	1	299,47
11376241001	G 50	gelb-gold	7,4 und 11	2,61	1	316,52
11376341001	G 63	gelb-gold	7,4 und 11	3,08	1	333,74
11376441001	G 75	gelb-gold	11	3,43	1	701,56
11376541001	G 90	gelb-gold	11	3,68	1	769,92
11376641001	G 110	gelb-gold	11	3,74	1	812,75

Aufweitköpfe G für RAUTOOL G2

Anwendung:

Aufweitköpfe G passend für das RAUTOOL G2

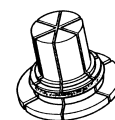

Material-Nr.	Bezeichnung	SDR	Gewicht kg/St	VPE St	Preis EUR/St
11398811001	G 40 x 5,5	7,4	0,54	1	239,43
11398911001	G 50 x 6,9	7,4	0,59	1	248,20
11399011001	G 63 x 8,6	7,4	0,71	1	265,24
11384631001	G 40 x 3,7	11	0,59	1	239,43
11374241001	G 50 x 4,6	11	0,67	1	248,20
11374341001	G 63 x 5,8	11	0,67	1	265,24
11375841001	G 75 x 6,8	11	2,03	1	325,15
11376041001	G 90 x 8,2	11	3,14	1	419,27
11376141001	G 110 x 10	11	5,58	1	598,97

RAUTOOL A5, akku-hydraulisch

Anwendung:

kompaktes Schiebehülsenwerkzeug, akku-hydraulisch (Li-Ion-Akku) mit optionalem Zubehör, einsetzbar für die Abmessungen 40 - 75 mm

Bestandteil:

- Basiswerkzeug RAUTOOL A5 inkl. Li-Ion-Akku (18 V/4,0 Ah)
- Ladegerät
- Aufweitadapter 20°
- Schmiermittel und Reinigungsbürste
- Rohrschere 63
- Bedienungsanleitung
- Systemkoffer

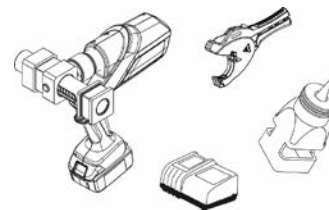

Material-Nr.	Bezeichnung	Gewicht kg/St	VPE St	Preis EUR/St
13170451001	40 - 75, akku-hydraulisch	15,4	1	2.954,22

Schiebegabeljochsatz RAUTOOL A5

Anwendung:
Schiebegabeljochsatz, passend für das Akku-hydraulische
Schiebehülsenwerkzeug RAUTOOL A5

Eigenschaft:
zum Verpressen der Abmessungen 40, 50, 63 und 75 für
SDR 7,4 oder SDR 11



Material-Nr.	Bezeichnung	SDR	Gewicht	VPE	Preis
			kg/St	St	
13174351001	40 für RAUTOOL A5	7,4 und 11	2,1	1	301,45
13174361001	50 für RAUTOOL A5	7,4 und 11	1,1	1	301,45
13174371001	63 für RAUTOOL A5	7,4 und 11	1,11	1	313,50
13174381001	75 für RAUTOOL A5	7,4 und 11	2,41	1	325,57

RAUTOOL Xpand big, akku-hydraulisch Aufweiter

Anwendung:
kompakter Akku-Aufweiter (Li-Ion-Akku) mit
Schnellwechseleinheit und optionalem Zubehör, einsetzbar
für die Abmessung 40 - 75 mm

Bestandteil:

- Basiswerkzeug RAUTOOL Xpand big inklusive
Li-Ion-Akku (18 V/4,0 Ah)
- Schmiermittel und Reinigungsbürste
- Bedienungsanleitung
- Systemkoffer



Material-Nr.	Bezeichnung	Gewicht	VPE	Preis
		kg/St	St	
11066341001	40 - 75, akku-hydraulisch	5,5	1	2.049,87

Aufweitköpfe für RAUTOOL A5 + RAUTOOL Xpand big

Anwendung:

Aufweitköpfe mit Schnellwechseinheit, ausschließlich passend für RAUTOOL A5, RAUTOOL Xpand big

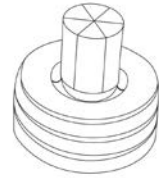

Material-Nr.	Bezeichnung	Farbe	SDR	Gewicht kg/St	VPE St	Preis EUR/St
10011341001	40 x 5,5 für A5 und Xpand big	blau	7,4	0,72	1	235,14
10011351001	50 x 6,9 für A5 und Xpand big	blau	7,4	1	1	247,20
10011371001	63 x 8,6 für A5 und Xpand big	blau	7,4	1,12	1	253,22
10011391001	40 x 3,7 für A5 und Xpand big	rot	11	0,85	1	235,14
10011421001	50 x 4,6 für A5 und Xpand big	rot	11	1,1	1	247,20
10011431001	63 x 5,8 für A5 und Xpand big	rot	11	1,12	1	253,22
10011441001	75 x 6,8 für A5 und Xpand big	rot	11	1,63	1	301,45

RAUTOOL Akku 18 V/4,0 Ah

Anwendung:

- für RAUTOOL A5
- für RAUTOOL Xpand big



Material-Nr.	Bezeichnung	Gewicht kg/St	VPE St	Preis EUR/St
13175001001	18 V/4,0 Ah, für RAUTOOL A5 + Xpand big	0,65	1	253,22

RAUTOOL A-light2, akku-hydraulisch

Anwendung:

kompaktes und leichtes Schiebehülsenwerkzeug akku-hydraulisch (Li-Ion-Akku), mit optionalem Zubehör im Abmessungsbereich 16 - 40 mm

Bestandteil:

- Basiswerkzeug A-light2 inkl. Li-Ion-Akku (18 V/1,5 Ah)
- Ladegerät (für RAUTOOL Akkus 18 V)
- Aufweitzange GC
- Rohrschere 40
- Schmiermittel und Reinigungsbürste
- Bedienungsanleitung
- Systemkoffer

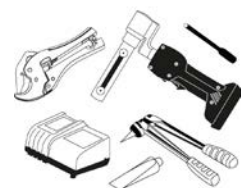

Material-Nr.	Bezeichnung	Gewicht kg/St	VPE St	Preis EUR/St
10015631001	16 - 40, akku-hydraulisch	8,2	1	1.600,00

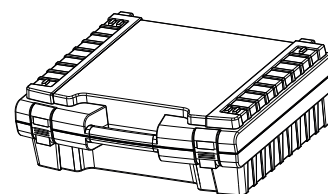
Koffer für RAUTOOL A-light2

Material-Nr.	Bezeichnung	L mm	W mm	H mm	Gewicht kg/St	VPE St	Preis EUR/St
10015651001	Ergänzungskoffer A-light2 (leer)	500	420	175	1,2	1	80,00

RAUTOOL A-light2 Kombi, akku-hydraulisch

Anwendung:
kombiniertes Schiebehülsen- und Aufweitwerkzeug mit Li-Ion-Akku, mit optionalem Zubehör im Abmessungsbereich 16 - 40 mm

Eigenschaft:

- mit Schnellwechselsystem Quick Change (QC) für den schnellen Aufweitkopfwechsel
- durch zusätzliche Gewindeaufnahme können auch die Aufweitköpfe des Systems RO aufgeschraubt werden

Bestandteil:

- Basiswerkzeug A-light2 Kombi Li-Ion-Akku (18 V/1,5 Ah)
- Ladegerät (für RAUTOOL Akkus 18 V)
- Rohrschere 40
- Schmiermittel und Reinigungsbürste
- Bedienungsanleitung
- Systemkoffer

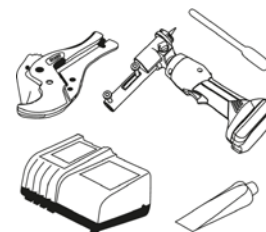

Material-Nr.	Bezeichnung	Gewicht kg/St	VPE St	Preis EUR
12174781001	16 - 40, akku-hydraulisch	9	1	,00

RAUTOOL Akku 18 V/1,5 Ah

Anwendung:

- für RAUTOOL A-light2
- für RAUTOOL Xpand QC
- für RAUTOOL RAUBASIC Xpress2



Material-Nr.	Bezeichnung	Gewicht g/St	VPE St	Preis EUR/St
12036191001	18 V / 1,5 Ah	380	1	152,74

Jochsatz für RAUTOOLA-light2

Anwendung:

- Jochsätze passend für die Akku-Werkzeuge RAUTOOL A-light2
- zur Herstellung der dauerhaft dichten Verbindungstechnik Schiebehülse



Material-Nr.	Bezeichnung	Farbe	Gewicht	VPE	Preis
				St	EUR/St
11393611002	16 / 20 (SDR 7,4)	gelb-gold	480 g/St	1	128,55
12590491002	17 (16) / 20 (SDR 11)	gelb-gold	0,48 kg/St	1	128,55
12572591002	25 / 32	gelb-gold	750 g/St	1	162,81

Jochsatz für RAUTOOLA-light2

Anwendung:

- Jochsätze passend für die Akku-Werkzeuge RAUTOOL A-light2
- zur Herstellung der dauerhaft dichten Verbindungstechnik Schiebehülse

Material-Nr.	Bezeichnung	Farbe	Gewicht	VPE	Preis
			g/St	St	EUR/St
12018011001	40	schwarz	710	1	196,91

RAUTOOL Xpand QC, akku-hydraulisch

Anwendung:

kompakter und leichter Akku-Aufweiter, akku-hydraulisch (Li-Ion-Akku), mit optionalem Zubehör im Abmessungsbereich 16 - 40 mm

Eigenschaft:

- mit Schnellwechselsystem Quick Change (QC) für den schnellen Aufweitkopfwechsel
- durch zusätzliche Gewindeaufnahme können auch die Aufweitköpfe des Systems RO aufgeschraubt werden

Bestandteil:

- Basiswerkzeug Xpand QC inkl. Li-Ion-Akku (18 V/1,5 Ah)
- Schmiermittel und Reinigungsbürste
- Systemkoffer
- Bedienungsanleitung

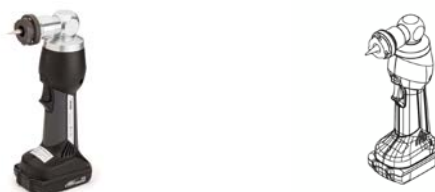

Material-Nr.	Bezeichnung	Gewicht	VPE	Preis
		kg/St	St	EUR/St
12168201001	16 - 40, akku-hydraulisch	1,64	1	865,54

RAUTOOL Ladegerät

Anwendung:

- für RAUTOOL A-light2
- für RAUTOOL Xpand QC
- für RAUTOOL A5
- für RAUTOOL Xpand big
- für RAUTOOL Xpress2



Material-Nr.	Bezeichnung	Gewicht kg/St	VPE St	Preis EUR/St
12036091001	230 V, für Akkus 18 V	0,97	1	221,27

Aufweitzange Schnellwechselsystem Quick Change (QC)

Anwendung:

Aufweitzange QC schwarz eloxiert mit grauen Handgriffen

Eigenschaft:

- mit Schnellwechselsystem Quick Change (QC) für den schnellen Aufweitzkopfwechsel
- durch zusätzliche Gewindeaufnahme können auch die Aufweitzköpfe des Systems RO aufgeschraubt werden

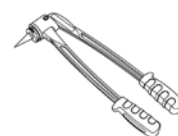

Material-Nr.	Bezeichnung	Gewicht g/St	VPE St	Preis EUR/St
12141761001	REHAU Aufweitzange QC	790	1	179,68

Aufweitzkopf Schnellwechselsystem Quick Change (QC)

Anwendung:

Aufweitzköpfe mit Bajonetverschluss für den schnellen Abmessungswechsel

Hinweis:

Aufweitzköpfe nur zu verwenden mit: der Aufweitzange QC, dem Universalexpanderbit QC, dem Akkuaufweiter RAUTOOL Xpand QC

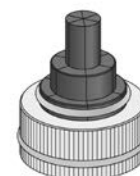

Material-Nr.	Bezeichnung	Typ	Farbe	SDR	Gewicht	VPE St	Preis EUR/St
12141711001	20 x 2,8 QC	QC	blau	7,4	0,17 kg/St	1	64,98
12141721001	25 x 3,5 QC	QC	blau	7,4	0,18 kg/St	1	64,98
12141751001	32 x 4,4 QC	QC	blau	7,4	0,2 kg/St	1	64,98
11315651001	20 x 1,9 / 20 x 2,0 QC	QC	rot	11	0,17 kg/St	1	64,98
11315671001	25 x 2,3 QC	QC	rot	11	190 g/St	1	64,98
11315681001	32 x 2,9 QC	QC	rot	11	210 g/St	1	64,98

Aufweitkopf 40 für RAUTOOL Xpand QC

Eigenschaft:

nur zu verwenden mit: Akkuaufweiter RAUTOOL Xpand QC

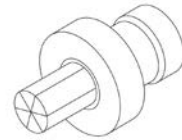

Material-Nr.	Bezeichnung	Farbe	SDR	Gewicht kg/St	VPE St	Preis EUR/St
12093921001	40 x 3,7	rot	11	0,69	1	227,79
12093931001	40 x 5,5	blau	7,4	0,66	1	227,79

Universalexpanderbit Schnellwechselsystem Quick Change (QC) für A-light2

Anwendung:

zur Verwendung mit dem Schnellwechselsystem Quick Change (QC) für die Abmessung 25 und 32 mm zum schnellen Abmessungswechsel

Eigenschaft:

durch zusätzliche Gewindeaufnahme können auch die Aufweitköpfe des Systems RO in den Abmessungen 25 und 32 mm aufgeschraubt werden

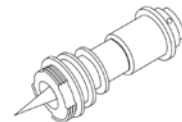

Material-Nr.	Bezeichnung	Gewicht g/St	VPE St	Preis EUR/St
12174691001	25 / 32 QC	600	1	136,99

Expanderbit für A-light2

Anwendung:

zum hydraulischen Aufweiten von PE-X-Rohren

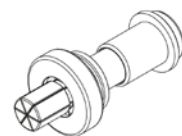

Material-Nr.	Bezeichnung	Farbe	SDR	Gewicht kg/St	VPE St	Preis EUR/St
11383231001	40 x 3,7	rot	11	1,4	1	316,52
12446111001	40 x 5,5	blau	7,4	1,14	1	316,52

Gleitmittel

Anwendung:
für Steckmuffenverbindungen



Material-Nr.	Bezeichnung	Volumen	Gewicht	VPE	VPE 2	Preis
		ml	g/St	St	St	
11280011001	250 ml, für Steckmuffenverbindung	250	284	42	1680	8,30
11280021001	500 ml, für Steckmuffenverbindung	500	534	20	880	10,41

Rohrschere 25

Anwendung:
zum gratfreien Ablängen von Kunststoffrohren bis zur
Abmessung 25



Material-Nr.	Bezeichnung	Gewicht	VPE	Preis
		kg/St	St	
11374951002	25	0,15	1	26,58

Rohrschere 40

Anwendung:
zum gratfreien Ablängen von Kunststoffrohren bis zur
Abmessung 40, Metallkunststoffverbundrohren (MKV) bis
zur Abmessung 25, 32 und 40



Material-Nr.	Bezeichnung	Gewicht	VPE	Preis
		g/St	St	
13152421001	Rohrschere 40	432	1	49,90

Rohrschere 63

Anwendung:
zum gratfreien Ablängen von Rohren in den Abmessungen
40, 50 und 63

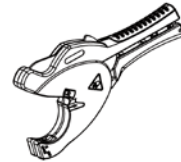

Material-Nr.	Bezeichnung	Gewicht	VPE	Preis
		g/St	St	EUR/St
11315581001	63	600	1	102,76

Ersatzmesser

Anwendung:
Ersatzmesser für Rohrschere

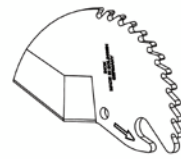

Material-Nr.	Bezeichnung	Gewicht	VPE	Preis
		g/St	St	EUR/St
13152431001	Ersatzklinge f. Schere 40	60	1	20,59

Ersatzmesser

Anwendung:
Ersatzmesser für Rohrschere



Material-Nr.	Bezeichnung	Gewicht	VPE	Preis
		g/St	St	EUR/St
11315571001	für Rohrschere 63	130	1	42,86

Rohrabschneider 50 - 125

Anwendung:
zum gratfreien Ablängen von Kunststoffrohren in den
Abmessungen 50 - 125



Material-Nr.	Bezeichnung	Gewicht kg/St	VPE St	Preis
				EUR/St
13152391001	für 50 - 125	1,64	1	171,10

Rohrabschneider 110-160

Anwendung:
zum gratfreien Ablängen von Kunststoffrohren



Material-Nr.	Bezeichnung	Gewicht kg/St	VPE St	Preis
				EUR/St
13152401001	für 110 - 160	1,85	1	227,27

Ersatzschneidrad

Anwendung:
Ersatzschneidrad für Rohrabschneider



Material-Nr.	Bezeichnung	Gewicht kg/St	VPE St	Preis
				EUR/St
13152411001	für 50 - 125 / 160	0,01	1	8,46

170

Rohrgripzange

Anwendung:
zum Fixieren der Isolierung oder des Wellrohres beim
Herstellen der Schiebehülsenverbindung

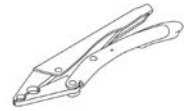

Material-Nr.	Bezeichnung	Gewicht kg/St	VPE St	Preis EUR/St
11372341001	16 / 17 / 20	0,51	1	28,79



09 Artikelverzeichnis

Alle Produkte im Überblick

10011341001	REHAU Aufweitkopf	40 x 5,5 für A5 und Xpand big	162
10011351001	REHAU Aufweitkopf	50 x 6,9 für A5 und Xpand big	162
10011371001	REHAU Aufweitkopf	63 x 8,6 für A5 und Xpand big	162
10011391001	REHAU Aufweitkopf	40 x 3,7 für A5 und Xpand big	162
10011421001	REHAU Aufweitkopf	50 x 4,6 für A5 und Xpand big	162
10011431001	REHAU Aufweitkopf	63 x 5,8 für A5 und Xpand big	162
10011441001	REHAU Aufweitkopf	75 x 6,8 für A5 und Xpand big	162
10015631001	RAUTOOL A-light 2	16 - 40, akku-hydraulisch	162
10015651001	RAUTOOL	Ergänzungskoffer A-light2 (leer)	163
10290351001	RAUFILAM SLIDE TEC SOFT	DN 9, 50 m	106
10290371001	RAUFILAM SLIDE TEC SOFT	DN 13, 50 m	106
11022841001	FUSAPEX Flanschübergang, SDR 11	63/DN 50	44, 123
11040611005	RAUPEX-K Rohr, SDR 7,4	20 x 2,8, grün, Stange 5 m	77
11040711005	RAUPEX-K Rohr, SDR 7,4	25 x 3,5, grün, Stange 5 m	77
11040811005	RAUPEX-K Rohr, SDR 7,4	32 x 4,4, grün, Stange 5 m	77
11040911005	RAUPEX-K Rohr, SDR 7,4	40 x 5,5, grün, Stange 5 m	77
11041011005	RAUPEX-K Rohr, SDR 7,4	50 x 6,9, grün, Stange 5 m	77
11041111005	RAUPEX-K Rohr, SDR 7,4	63 x 8,6, grün, Stange 5 m	77
11043411005	RAUPEX-UV Rohr, SDR 11	20 x 1,9, schwarz, Stange 5 m	11
11043411100	RAUPEX-UV Rohr, SDR 11	20 x 1,9, schwarz, Bund 100 m	11
11043511005	RAUPEX-UV Rohr, SDR 11	25 x 2,3, schwarz, Stange 5 m	11
11043511100	RAUPEX-UV Rohr, SDR 11	25 x 2,3, schwarz, Bund 100 m	11
11043611005	RAUPEX-UV Rohr, SDR 11	32 x 2,9, schwarz, Stange 5 m	11
11043611050	RAUPEX-UV Rohr, SDR 11	32 x 2,9, schwarz, Bund 50 m	11
11043711005	RAUPEX-UV Rohr, SDR 11	40 x 3,7, schwarz, Stange 5 m	11
11043811005	RAUPEX-UV Rohr, SDR 11	50 x 4,6, schwarz, Stange 5 m	11
11043911005	RAUPEX-UV Rohr, SDR 11	63 x 5,8, schwarz, Stange 5 m	11
11044011005	RAUPEX-UV Rohr, SDR 11	75 x 6,8, schwarz, Stange 5 m	11
11044111005	RAUPEX-UV Rohr, SDR 11	90 x 8,2, schwarz, Stange 5 m	11
11044211005	RAUPEX-UV Rohr, SDR 11	110 x 10,0, schwarz, Stange 5 m	11
11044311005	RAUPEX-UV Rohr, SDR 11	160 x 14,6, schwarz, Stange 5 m	11
11045411005	RAUPEX-A Rohr, SDR 11	125 x 11,4, grau, Stange 5 m	07
11045511005	RAUPEX-K Rohr, SDR 11	125 x 11,4, grün, Stange 5 m	08
11045611005	RAUPEX-O Rohr, SDR 11	125 x 11,4, blau, Stange 5 m	09
11045711005	RAUPEX-UV Rohr, SDR 11	125 x 11,4, schwarz, Stange 5 m	11
11055791001	FUSAPEX Flanschübergang, SDR 11	50/DN 40	44
11066341001	RAUTOOL Xpand big	40 - 75, akku-hydraulisch	161
11092191001	REHAU Übergang mit Überwurfmutter SDR 11	50 x 4,6 - G 1 1/2	21
11092211001	REHAU Übergang mit Überwurfmutter SDR 11	63 x 5,8 - G 2	21
11280011001	REHAU Gleitmittel Flasche	250 ml, für Steckmuffenverbindung	167
11280021001	REHAU Gleitmittel Flasche	500 ml, für Steckmuffenverbindung	167
11315571001	REHAU Ersatzklinge	für Rohrschere 63	168
11315581001	REHAU Rohrschere	63	168
11315651001	REHAU Aufweitkopf	20 x 1,9 / 20 x 2,0 QC	165
11315671001	REHAU Aufweitkopf	25 x 2,3 QC	165
11315681001	REHAU Aufweitkopf	32 x 2,9 QC	165
11319201005	RAUPEX-A Rohr, SDR 11	20 x 1,9, grau, Stange 5 m	07
11319201100	RAUPEX-A Rohr, SDR 11	20 x 1,9, grau, Bund 100 m	07
11319301005	RAUPEX-A Rohr, SDR 11	25 x 2,3, grau, Stange 5 m	07
11319301100	RAUPEX-A Rohr, SDR 11	25 x 2,3, grau, Bund 100 m	07
11319401005	RAUPEX-A Rohr, SDR 11	32 x 2,9, grau, Stange 5 m	07
11319401050	RAUPEX-A Rohr, SDR 11	32 x 2,9, grau, Bund 50 m	07
11319401100	RAUPEX-A Rohr, SDR 11	32 x 2,9, grau, Bund 100 m	07
11319501005	RAUPEX-A Rohr, SDR 11	40 x 3,7, grau, Stange 5 m	07
11319601005	RAUPEX-A Rohr, SDR 11	50 x 4,6, grau, Stange 5 m	07
11319701005	RAUPEX-A Rohr, SDR 11	63 x 5,8, grau, Stange 5 m	07
11319701100	RAUPEX-A Rohr, SDR 11	63 x 5,8, grau, Bund 100 m	07
11350541005	RAUPEX-K Rohr, SDR 11	20 x 1,9, grün, Stange 5 m	08
11350641005	RAUPEX-K Rohr, SDR 11	25 x 2,3, grün, Stange 5 m	08
11350641100	RAUPEX-K Rohr, SDR 11	25 x 2,3, grün, Bund 100 m	08
11350741005	RAUPEX-K Rohr, SDR 11	32 x 2,9, grün, Stange 5 m	08
11350741050	RAUPEX-K Rohr, SDR 11	32 x 2,9, grün, Bund 50 m	08
11350841005	RAUPEX-K Rohr, SDR 11	40 x 3,7, grün, Stange 5 m	08
11350941005	RAUPEX-K Rohr, SDR 11	50 x 4,6, grün, Stange 5 m	08
11351041005	RAUPEX-K Rohr, SDR 11	63 x 5,8, grün, Stange 5 m	08
11351141005	RAUPEX-K Rohr, SDR 11	75 x 6,8, grün, Stange 5 m	08
11351241005	RAUPEX-K Rohr, SDR 11	90 x 8,2, grün, Stange 5 m	08
11351341005	RAUPEX-K Rohr, SDR 11	110 x 10, grün, Stange 5 m	08

11351441005	RAUPEX-K Rohr, SDR 11	160 x 14,6, grün, Stange 5 m	08
11351541005	RAUPEX-O Rohr, SDR 11	20 x 1,9, blau, Stange 5 m	09
11351541100	RAUPEX-O Rohr, SDR 11	20 x 1,9, blau, Bund 100 m	09
11351641005	RAUPEX-O Rohr, SDR 11	25 x 2,3, blau, Stange 5 m	09
11351641100	RAUPEX-O Rohr, SDR 11	25 x 2,3, blau, Bund 100 m	09
11351741005	RAUPEX-O Rohr, SDR 11	32 x 2,9, blau, Stange 5 m	09
11351741050	RAUPEX-O Rohr, SDR 11	32 x 2,9, blau, Bund 50 m	09
11351841005	RAUPEX-O Rohr, SDR 11	40 x 3,7, blau, Stange 5 m	09
11351941005	RAUPEX-O Rohr, SDR 11	50 x 4,6, blau, Stange 5 m	09
11352041005	RAUPEX-O Rohr, SDR 11	63 x 5,8, blau, Stange 5 m	09
11352141005	RAUPEX-O Rohr, SDR 11	75 x 6,8, blau, Stange 5 m	09
11352241005	RAUPEX-O Rohr, SDR 11	90 x 8,2, blau, Stange 5 m	09
11352341005	RAUPEX-O Rohr, SDR 11	110 x 10, blau, Stange 5 m	09
11352441005	RAUPEX-O Rohr, SDR 11	160 x 14,6, blau, Stange 5 m	09
11363121005	RAUPEX-A Rohr, SDR 11	75 x 6,8, grau, Stange 5 m	07
11363221005	RAUPEX-A Rohr, SDR 11	90 x 8,2, grau, Stange 5 m	07
11363321005	RAUPEX-A Rohr, SDR 11	110 x 10, grau, Stange 5 m	07
11363421005	RAUPEX-A Rohr, SDR 7,4	32 x 4,4, grau, Stange 5 m	77
11363521005	RAUPEX-A Rohr, SDR 7,4	63 x 8,6, grau, Stange 5 m	77
11363621005	RAUPEX-A Rohr, SDR 7,4	25 x 3,5, grau, Stange 5 m	77
11363721005	RAUPEX-A Rohr, SDR 7,4	50 x 6,9, grau, Stange 5 m	77
11363821005	RAUPEX-A Rohr, SDR 7,4	40 x 5,5, grau, Stange 5 m	77
11363921005	RAUPEX-A Rohr, SDR 7,4	20 x 2,8, grau, Stange 5 m	77
11364041005	RAUTHERM FW Rohr, SDR 11	125 x 11,4, rot, Stange 5 m	12
11364921005	RAUPEX-A Rohr, SDR 11	160 x 14,6, grau, Stange 5 m	07
11365021005	RAUTHERM FW Rohr, SDR 11	40 x 3,7, rot, Stange 5 m	12
11365121005	RAUTHERM FW Rohr, SDR 11	50 x 4,6, rot, Stange 5 m	12
11365221005	RAUTHERM FW Rohr, SDR 11	63 x 5,8, rot, Stange 5 m	12
11365321005	RAUTHERM FW Rohr, SDR 11	75 x 6,8, rot, Stange 5 m	12
11365421005	RAUTHERM FW Rohr, SDR 11	90 x 8,2, rot, Stange 5 m	12
11365521005	RAUTHERM FW Rohr, SDR 11	110 x 10,0, rot, Stange 5 m	12
11366521005	RAUTHERM FW Rohr, SDR 11	160 x 14,6, rot, Stange 5 m	12
11366921005	RAUTHERM FW Rohr, SDR 11	25 x 2,3, rot, Stange 5 m	12
11367021005	RAUTHERM FW Rohr, SDR 11	32 x 2,9, rot, Stange 5 m	12
11371661001	REHAU Schiebehülse SDR 7,4	32	80
11372341001	REHAU Rohrgripzange	16 / 17 / 20	170
11372961001	REHAU Schiebehülse SDR 7,4	40	80
11374241001	REHAU Aufweitkopf	G 50 x 4,6	160
11374341001	REHAU Aufweitkopf	G 63 x 5,8	160
11374951002	REHAU Rohrschere	25	167
11375841001	REHAU Aufweitkopf	G 75 x 6,8	160
11376041001	REHAU Aufweitkopf	G 90 x 8,2	160
11376141001	REHAU Aufweitkopf	G 110 x 10	160
11376241001	REHAU Satz Verpressjoche	G 50	159
11376341001	REHAU Satz Verpressjoche	G 63	159
11376441001	REHAU Satz Verpressjoche	G 75	159
11376541001	REHAU Satz Verpressjoche	G 90	159
11376641001	REHAU Satz Verpressjoche	G 110	159
11378251001	REHAU Ergänzungssatz	75 - 110, hydraulisch	159
11383231001	REHAU Expanderbit	40 x 3,7	166
11383511002	REHAU Rohrführungsbogen Sanitär	25, 90 Grad	93
11384631001	REHAU Aufweitkopf	G 40 x 3,7	160
11386411002	REHAU Rohrführungsbogen Sanitär	32, 90 Grad	93
11386831001	REHAU Schiebehülse SDR 11 LX	40 x 3,7	16
11386931001	REHAU Schiebehülse SDR 11 LX	50 x 4,6	16
11387031001	REHAU Schiebehülse SDR 11 LX	63 x 5,8	16
11388911002	REHAU Rohrführungsbogen Sanitär	20, 90 Grad	93
11389111002	REHAU Rohrführungsbogen Sanitär	25, 45 Grad	93
11389211002	REHAU Rohrführungsbogen Sanitär	32, 45 Grad	93
11391311002	REHAU Rohrführungsbogen Sanitär	20, 45 Grad	93
11393611002	REHAU Satz Verpressjoche	16 / 20 (SDR 7,4)	164
11394921001	REHAU Schiebehülse SDR 11 LX	32 x 2,9	16
11395621001	REHAU Schiebehülse SDR 11 LX	20 x 1,9/2,0	16
11395721001	REHAU Schiebehülse SDR 11 LX	25 x 2,3	16
11397711002	REHAU Schiebehülse RAUTITAN MX/LX	50	80
11397811002	REHAU Schiebehülse RAUTITAN MX/LX	63	80
11398811001	REHAU Aufweitkopf	G 40 x 5,5	160
11398911001	REHAU Aufweitkopf	G 50 x 6,9	160

11399011001	REHAU Aufweitkopf	G 63 x 8,6	160
11601421001	REHAU Kugelhahn, SDR 11	20 - 20	29
11601621001	REHAU Kugelhahn, SDR 11	25 - 25	29
11601721001	REHAU Kugelhahn mit AG, SDR 11	25 - R 1	29
11601821001	REHAU Kugelhahn, SDR 11	32 - 32	29
11601921001	REHAU Kugelhahn mit AG, SDR 11	32 - R 1	29
11602021001	REHAU Kugelhahn, SDR 11	40 - 40	29
11602121001	REHAU Kugelhahn, SDR 11	50 - 50	29
11602221001	REHAU Kugelhahn, SDR 11	63 - 63	29
11614101005	RAUPEX-M Rohr, SDR 11	20 x 1,9, rot, Stange 5 m	10
11614201005	RAUPEX-M Rohr, SDR 11	25 x 2,3, rot, Stange 5 m	10
11614301005	RAUPEX-M Rohr, SDR 11	32 x 2,9, rot, Stange 5 m	10
11614301050	RAUPEX-M Rohr, SDR 11	32 x 2,9, rot, Bund 50 m	10
11614401005	RAUPEX-M Rohr, SDR 11	40 x 3,7, rot, Stange 5 m	10
11614501005	RAUPEX-M Rohr, SDR 11	50 x 4,6, rot, Stange 5 m	10
11614601005	RAUPEX-M Rohr, SDR 11	63 x 5,8, rot, Stange 5 m	10
11614701005	RAUPEX-M Rohr, SDR 11	75 x 6,8, rot, Stange 5 m	10
11614801005	RAUPEX-M Rohr, SDR 11	90 x 8,2, rot, Stange 5 m	10
11614901005	RAUPEX-M Rohr, SDR 11	110 x 10, rot, Stange 5 m	10
11615101005	RAUPEX-M Rohr, SDR 11	125 x 11,4, rot, Stange 5 m	10
11615301005	RAUPEX-M Rohr, SDR 11	160 x 14,6, rot, Stange 5 m	10
11680181001	REHAU Kupplung SDR 7,4 LX	50 - 32	82
11680191001	REHAU Kupplung SDR 7,4 LX	50 - 40	82
11680201001	REHAU Kupplung SDR 7,4 LX	50 - 50	82
11680211001	REHAU Kupplung SDR 7,4 LX	63 - 50	82
11680221001	REHAU Kupplung SDR 7,4 LX	63 - 63	82
11680391001	REHAU T-Stück SDR 7,4 LX	20 - 25 - 20	87
11680541001	REHAU T-Stück SDR 7,4 LX	32 - 20 - 32	87
11680591001	REHAU T-Stück, RAUTITAN LX	32 - 32 - 25	87
11680631001	REHAU T-Stück SDR 7,4 LX	32 - Rp 3/4 - 32	88
11680651001	REHAU T-Stück SDR 7,4 LX	40 - 25 - 40	87
11680661001	REHAU T-Stück SDR 7,4 LX	40 - 32 - 32	87
11680671001	REHAU T-Stück SDR 7,4 LX	40 - 32 - 40	87
11680711001	REHAU T-Stück SDR 7,4 LX	50 - 25 - 50	87
11680721001	REHAU T-Stück SDR 7,4 LX	50 - 32 - 40	87
11680731001	REHAU T-Stück SDR 7,4 LX	50 - 32 - 50	87
11680741001	REHAU T-Stück SDR 7,4 LX	50 - 40 - 50	87
11680751001	REHAU T-Stück SDR 7,4 LX	50 - 50 - 50	87
11680781001	REHAU T-Stück SDR 7,4 LX	63 - 32 - 63	87
11680801001	REHAU T-Stück SDR 7,4 LX	63 - 50 - 63	87
11680811001	REHAU T-Stück SDR 7,4 LX	63 - 63 - 63	87
11680891001	REHAU Übergang SDR 7,4 LX	20 - G 3/4	85
11680961001	REHAU Übergang SDR 7,4 LX	25 - G 3/4	85
11681031001	REHAU Übergang SDR 7,4 LX	32 - G 1	85
11681111001	REHAU Übergang SDR 7,4 LX	50 - R 1 1/2	84
11681131001	REHAU Übergang SDR 7,4 LX	63 - R 2	84
11681481001	REHAU Winkel SDR 7,4 LX	32 - 32, 45 Grad	90
11681521001	REHAU Winkel SDR 7,4 LX	50 - 50, 45 Grad	90
11681531001	REHAU Winkel SDR 7,4 LX	50 - 50, 90 Grad	91
11681541001	REHAU Winkel SDR 7,4 LX	63 - 63, 45 Grad	90
11681551001	REHAU Winkel SDR 7,4 LX	63 - 63, 90 Grad	91
11681581001	REHAU Winkelübergang SDR 7,4 LX	20 - Rp 1/2	92
11681591001	REHAU Winkelübergang SDR 7,4 LX	20 - Rp 3/4	92
11681601001	REHAU Winkelübergang SDR 7,4 LX	25 - Rp 1	92
11681621001	REHAU Winkelübergang SDR 7,4 LX	20 - R 1/2	91
11681631001	REHAU Winkelübergang SDR 7,4 LX	20 - R 3/4	91
11690081001	REHAU Kupplung SDR 11 LX	20 - 20	17
11690101001	REHAU Kupplung SDR 11 LX	25 - 25	17
11690121001	REHAU Kupplung SDR 11 LX	25 - 20	18
11690131001	REHAU Kupplung SDR 11 LX	32 - 32	17
11690141001	REHAU Kupplung SDR 11 LX	32 - 25	18
11690151001	REHAU Kupplung SDR 11 LX	40 - 40	17
11690161001	REHAU Kupplung SDR 11 LX	40 - 20	18
11690171001	REHAU Kupplung SDR 11 LX	40 - 32	18
11690261001	REHAU Winkelübergang SDR 11 LX	32 - R 1	27
11690451001	REHAU T-Stück SDR 11 LX	20 - 20 - 20	23
11690471001	REHAU T-Stück SDR 11 LX	20 - 25 - 20	24
11690481001	REHAU T-Stück SDR 11 LX	20 - Rp 1/2 - 20	25

11690491001	REHAU T-Stück SDR 11 LX	25 - 20 - 20	23
11690531001	REHAU T-Stück SDR 11 LX	25 - 20 - 25	23
11690551001	REHAU T-Stück SDR 11 LX	25 - 25 - 20	24
11690561001	REHAU T-Stück SDR 11 LX	25 - 25 - 25	23
11690571001	REHAU T-Stück SDR 11 LX	25 - Rp 1/2 - 25	25
11690581001	REHAU T-Stück SDR 11 LX	25 - Rp 3/4 - 25	25
11690591001	REHAU T-Stück SDR 11 LX	32 - 20 - 32	23
11690601001	REHAU T-Stück SDR 11 LX	32 - 25 - 25	23
11690611001	REHAU T-Stück SDR 11 LX	32 - 25 - 32	23
11690621001	REHAU T-Stück SDR 11 LX	32 - 32 - 25	24
11690631001	REHAU T-Stück SDR 11 LX	32 - 32 - 32	23
11690641001	REHAU T-Stück SDR 11 LX	32 - Rp 1/2 - 32	25
11690651001	REHAU T-Stück SDR 11 LX	32 - Rp 1 - 32	25
11690671001	REHAU T-Stück SDR 11 LX	32 - Rp 3/4 - 32	25
11690681001	REHAU T-Stück SDR 11 LX	40 - 20 - 40	23
11690691001	REHAU T-Stück SDR 11 LX	40 - 25 - 40	23
11690701001	REHAU T-Stück SDR 11 LX	40 - 32 - 32	23
11690711001	REHAU T-Stück SDR 11 LX	40 - 32 - 40	23
11690721001	REHAU T-Stück SDR 11 LX	40 - 40 - 40	23
11690731001	REHAU T-Stück SDR 11 LX	40 - Rp 1/2 - 40	25
11690741001	REHAU T-Stück SDR 11 LX	40 - Rp 1 - 32	25
11690751001	REHAU T-Stück SDR 11 LX	40 - Rp 1 - 40	25
11690761001	REHAU T-Stück SDR 11 LX	40 - Rp 3/4 - 40	25
11690771001	REHAU T-Stück SDR 11 LX	50 - 20 - 50	23
11690781001	REHAU T-Stück SDR 11 LX	50 - Rp 1 1/4 - 50	25
11690791001	REHAU T-Stück SDR 11 LX	50 - Rp 1/2 - 50	25
11690801001	REHAU T-Stück SDR 11 LX	50 - Rp 3/4 - 50	25
11690821001	REHAU T-Stück SDR 11 LX	63 - Rp 1/2 - 63	25
11690831001	REHAU T-Stück SDR 11 LX	63 - Rp 3/4 - 63	25
11690951001	REHAU Übergang m. Überwurfm. SDR 11 LX	20 - G 1/2	21
11690961001	REHAU Übergang m. Überwurfm. SDR 11 LX	20 - G 3/4	21
11690971001	REHAU Übergang SDR 11 LX	20 - R 1/2	19
11690981001	REHAU Übergang SDR 11 LX	20 - R 3/4	19
11690991001	REHAU Übergang SDR 11 LX	20 - Rp 1/2	21
11691001001	REHAU Übergang SDR 11 LX	20 - Rp 3/4	21
11691021001	REHAU Übergang m. Überwurfm. SDR 11 LX	25 - G 1	21
11691031001	REHAU Übergang m. Überwurfm. SDR 11 LX	25 - G 3/4	21
11691041001	REHAU Übergang SDR 11 LX	25 - R 1	19
11691051001	REHAU Übergang SDR 11 LX	25 - R 3/4	19
11691061001	REHAU Übergang SDR 11 LX	25 - Rp 1	21
11691071001	REHAU Übergang SDR 11 LX	25 - Rp 3/4	21
11691091001	REHAU Übergang SDR 11 LX	32 - R 1	19
11691101001	REHAU Übergang SDR 11 LX	32 - Rp 1	21
11691111001	REHAU Übergang SDR 11 LX	40 - R 1 1/4	19
11691161008	REHAU Wandwinkel SDR 11 LX	20 - Rp 1/2 kurz	28
11691181008	REHAU Wandwinkel SDR 11 LX	20 - Rp 3/4 kurz	28
11691191008	REHAU Wandwinkel SDR 11 LX	25 - Rp 3/4 kurz	28
11691241001	REHAU Winkel SDR 11 LX	20 - 20, 90 Grad	27
11691251001	REHAU Winkel SDR 11 LX	25 - 25, 45 Grad	26
11691261001	REHAU Winkel SDR 11 LX	25 - 25, 90 Grad	27
11691271001	REHAU Winkel SDR 11 LX	32 - 32, 45 Grad	26
11691281001	REHAU Winkel SDR 11 LX	32 - 32, 90 Grad	27
11691291001	REHAU Winkel SDR 11 LX	40 - 40, 45 Grad	26
11691301001	REHAU Winkel SDR 11 LX	40 - 40, 90 Grad	27
11691311001	REHAU Winkel SDR 11 LX	50 - 50, 45 Grad	26
11691381001	REHAU Winkelübergang SDR 11 LX	20 - R 1/2	27
11691391001	REHAU Winkelübergang SDR 11 LX	20 - R 3/4	27
11691401001	REHAU Winkelübergang SDR 11 LX	25 - R 3/4	27
11691411001	REHAU Übergang mit AG, SDR 11 LX	63 - R 2	19
11691421001	REHAU Kupplung, SDR 11 LX	63 - 63	17
11691431001	REHAU Übergang mit AG, SDR 11 LX	50 - R 1 1/2	19
11691441001	REHAU Kupplung, SDR 11 LX	50 - 50	17
11691451001	REHAU Winkel SDR 11 LX	50 - 50, 90 Grad	27
11691461001	REHAU Winkel SDR 11 LX	63 - 63, 90 Grad	27
11691471001	REHAU Kupplung, SDR 11 LX	50 - 40	18
11691481001	REHAU Kupplung, SDR 11 LX	63 - 50	18
11691491001	REHAU Übergang mit AG, SDR 11 LX	50 - R 1 1/4	19
11691501001	REHAU Winkel SDR 11 LX	63 - 63, 45 Grad	26

11691511001	REHAU T-Stück, SDR 11 LX	50 - 25 - 40	23
11691521001	REHAU T-Stück, SDR 11 LX	50 - 25 - 50	24
11691531001	REHAU T-Stück, SDR 11 LX	50 - 32 - 40	23
11691541001	REHAU T-Stück, SDR 11 LX	50 - 32 - 50	24
11691551001	REHAU T-Stück, SDR 11 LX	50 - 40 - 50	24
11691561001	REHAU T-Stück, SDR 11 LX	50 - 50 - 50	23
11691571001	REHAU T-Stück, SDR 11 LX	50 - Rp 1 1/4 - 40	25
11691581001	REHAU T-Stück SDR 11 LX	50 - Rp 1 - 50	25
11691591001	REHAU T-Stück, SDR 11 LX	63 - 25 - 63	24
11691601001	REHAU T-Stück, SDR 11 LX	63 - 32 - 50	23
11691611001	REHAU T-Stück, SDR 11 LX	63 - 32 - 63	24
11691621001	REHAU T-Stück, SDR 11 LX	63 - 40 - 40	23
11691631001	REHAU T-Stück, SDR 11 LX	63 - 40 - 50	23
11691641001	REHAU T-Stück, SDR 11 LX	63 - 40 - 63	24
11691651001	REHAU T-Stück, SDR 11 LX	63 - 50 - 50	23
11691661001	REHAU T-Stück, SDR 11 LX	63 - 50 - 63	24
11691671001	REHAU T-Stück, SDR 11 LX	63 - 63 - 63	23
11691681001	REHAU Übergang Konus, SDR 11 LX	32 - G 1/2, 60 Grad	20
11691691001	REHAU T-Stück Abg. Konus, SDR 11	32 - G 1/2 - 32, 60 Grad	24
11691701001	REHAU Kupplung, SDR 11 LX	50 - 32	18
11691771001	REHAU T-Stück SDR 11 LX	40 - Rp 1 1/4 - 40	25
11691811001	REHAU 2-fach-Verteiler	Rp 2 - Rp 1 1/4, 90 Grad	19, 82
11691821001	REHAU Winkelübergang SDR 11 LX	40 - G 1	28
11691831001	REHAU Winkelübergang SDR 11 LX	40 - R 1 1/4	27
11691891001	REHAU Winkelübergang SDR 11 LX	32 - G1	28
11691901001	REHAU Übergang SDR 11 LX	40 - Rp 1/2	21
11691911001	REHAU Übergang SDR 11 LX	32 - Rp 1/2	21
11691941001	REHAU Übergang m. Überwurfm. SDR 11 LX	32 - G 1	21
11692141001	REHAU Übergang m. Überwurfm. SDR 11 LX	40 - G 1 1/4	21
11693001001	REHAU Übergang Konus, SDR 11 LX	32 x 2,9 - M22 x 1,5, 24 Grad	20
11693011001	REHAU Übergang Konus, SDR 11 LX	32 x 2,9 - M30 x 2, 24 Grad	20
11802711001	REHAU Tangitreiniger für PE-X	Trichterflasche	153
12018011001	REHAU Satz Verpressjoche	40	164
12018021001	REHAU Satz Verpressjoche	G 40	159
12031281001	FUSAPEX Flanschübergang, SDR 11	75/DN 65	44, 123
12034091001	SMARTFUSE T-Stück	75 - 63 - 75, PE 100, schwarz	56, 136
12036041001	FUSAPEX Reduzierstück	90 - 75	43, 122
12036051001	FUSAPEX Reduzierstück	110 - 75	43, 122
12036071001	FUSAPEX Reduzierstück	110 - 90	43, 122
12036081001	FUSAPEX Reduzierstück	125 - 75	43, 122
12036091001	REHAU Ersatzladegerät	230 V, für Akkus 18 V	165
12036111001	FUSAPEX Reduzierstück	125 - 90	43, 122
12036141001	FUSAPEX Reduzierstück	125 - 110	43, 122
12036151001	FUSAPEX Reduzierstück	160 - 75	122
12036161001	FUSAPEX Reduzierstück	160 - 90	122
12036171001	FUSAPEX Reduzierstück	160 - 110	122
12036181001	FUSAPEX Reduzierstück	160 - 125	43, 122
12036191001	REHAU Ersatzakku	18 V / 1,5 Ah	163
12036231001	REHAU Ersatzakku	18 V / 3,0 Ah, für RAUTOOL G2	158
12052581001	FUSAPEX Profildichtung aus EPDM	50/ DN 40, PN 10 - 40, schwarz	44
12052631001	FUSAPEX Profildichtung aus EPDM	63/ DN 50, PN 10 - 40, schwarz	44, 123
12052651001	FUSAPEX Profildichtung aus EPDM	75/ DN 65, PN 10 - 40, schwarz	44, 123
12052661001	FUSAPEX Profildichtung aus EPDM	90/ DN 80, PN 10 - 40, schwarz	44, 123
12052671001	FUSAPEX Profildichtung aus EPDM	110/100 und 125/100, PN 10-16, schwarz	44, 123
12062531001	REHAU Übergang mit Schweißende, SDR 11	140 x 12,7 - 139,7 x 3,6	22
12062561002	REHAU Schiebehülse SDR 11 RX	140 x 12,7	16
12062571001	REHAU Kupplung, SDR 11 RX	140 - 140	17
12062591001	REHAU Ergänzungssatz	140, hydraulisch	159
12093471002	REHAU T-Stück Abgang 90 Grad, SDR 7,4	32 - 32 - 32	88
12093921001	REHAU Aufweitkopf	40 x 3,7	166
12093931001	REHAU Aufweitkopf	40 x 5,5	166
12098891001	REHAU T-Stück Abgang 90 Grad, SDR 11 LX	32 - 32 - 32	26
12099211001	REHAU T-Stück Abgang 90 Grad, SDR 11 LX	40 - 40 - 40 lang	26
12099241001	REHAU T-Stück Abgang 90 Grad, SDR 11 LX	40 - 40 - 40 kurz	26
12099711001	NEU SMARTFUSE Gewindeschelle mit IG Messing	75 - Rp 1 1/4, PE 100, schwarz	69
12136371001	REHAU Universalrohrhalklemme	für Abmessung 20 - 63 mm	152
12141711001	REHAU Aufweitkopf	20 x 2,8 QC	165
12141721001	REHAU Aufweitkopf	25 x 3,5 QC	165

12141751001	REHAU Aufweitkopf	32 x 4,4 QC	165
12141761001	REHAU	REHAU Aufweitzange QC	165
12143981001	FUSAPEX Reduzierstück	63 - 50	43
12143991001	FUSAPEX Reduzierstück	75 - 50	43
12144011001	FUSAPEX Reduzierstück	75 - 63	43, 122
12144021001	FUSAPEX Reduzierstück	90 - 50	43
12144031001	FUSAPEX Reduzierstück	90 - 63	43, 122
12144051001	FUSAPEX Reduzierstück	110 - 50	43
12144061001	FUSAPEX Reduzierstück	110 - 63	43, 122
12144071001	FUSAPEX Reduzierstück	125 - 50	43
12144081001	FUSAPEX Reduzierstück	125 - 63	43, 122
12144091001	FUSAPEX Reduzierstück	140 - 125	43, 122
12144521001	NEU SMARTFUSE PE-Kugelhahn SDR 11	90 - 90, PE 100, schwarz	73
12144531001	NEU SMARTFUSE PE-Kugelhahn SDR 11	110 - 110, PE 100, schwarz	73
12144971001	FUSAPEX Reduzierstück	160 - 140	43, 122
12168201001	RAUTOOL Xpand QC	16 - 40, akku-hydraulisch	164
12174691001	REHAU Universalexpanderbit	25 / 32 QC	166
12174781001	RAUTOOL A-light2 Kombi	16 - 40, akku-hydraulisch	163
12192991001	REHAU Klebeschild	Medienversorgung SDR 11 (DE)	110
12193011001	REHAU Klebeschild	Medienversorgung SDR 7,4 (DE)	110
12204821001	REHAU Messbecher	für RAUFRIGO Isoliermuffe, 2 Liter	117
12208681001	REHAU Vorschweißbund, SDR 17	90, PE 100, schwarz	146
12208701001	REHAU Vorschweißbund, SDR 17	110, PE 100, schwarz	146
12208761001	REHAU Vorschweißbund, SDR 17	125, PE 100, schwarz	146
12208771001	REHAU Vorschweißbund, SDR 17	160, PE 100, schwarz	146
12219341001	REHAU T-Stück, SDR 11 RX	75 - 25 - 75	24
12219351001	REHAU T-Stück, SDR 11 RX	75 - 32 - 63	23
12219361001	REHAU T-Stück, SDR 11 RX	75 - 40 - 75	24
12219381001	REHAU T-Stück, SDR 11 RX	75 - 50 - 63	23
12219431001	REHAU T-Stück, SDR 11 RX	75 - 63 - 63	23
12219441001	REHAU T-Stück, SDR 11 RX	75 - 63 - 75	24
12219451001	REHAU T-Stück, SDR 11 RX	90 - 40 - 90	24
12219461001	REHAU T-Stück, SDR 11 RX	75 - 75 - 75	23
12219481001	REHAU T-Stück, SDR 11 RX	90 - 90 - 90	23
12219501001	REHAU T-Stück, SDR 11 RX	110 - 50 - 110	24
12219531001	REHAU T-Stück, SDR 11 RX	110 - 110 - 110	23
12219651001	SMARTFUSE Muffe LightFit	90, PE 100, schwarz	125
12219661001	SMARTFUSE Muffe LightFit	110, PE 100, schwarz	125
12219681001	SMARTFUSE Muffe LightFit	125, PE 100, schwarz	125
12219731001	SMARTFUSE Muffe LightFit	160, PE 100, schwarz	125
12219741001	SMARTFUSE Muffe LightFit	180, PE 100, schwarz	125
12219761001	SMARTFUSE Muffe LightFit	225, PE 100, schwarz	125
12219781001	SMARTFUSE Muffe LightFit	250, PE 100, schwarz	125
12219801001	SMARTFUSE Muffe LightFit	280, PE 100, schwarz	125
12219831001	SMARTFUSE Muffe LightFit	315, PE 100, schwarz	125
12219841001	SMARTFUSE Muffe LightFit	355, PE 100, schwarz	125
12223141001	REHAU Anbohrsechskant	12 mm	155
12228551001	REHAU Cliphalschale	75 passend für 5 m Rohrstange	15
12228561001	REHAU Cliphalschale	90 passend für 5 m Rohrstange	15
12228571001	REHAU Cliphalschale	110 passend für 5 m Rohrstange	15
12248291001	SMARTFUSE T-Stück	25 - 25 - 25, PE 100, schwarz	54
12250551005	RAUFRIGO FW Rohr	160 / 90 x 8,2, SDR 11, Stange 5 m	115
12252381001	SMARTFUSE T-Stück	20 - 20 - 20, PE 100, schwarz	54
12252391001	SMARTFUSE T-Stück	25 - 20 - 25, PE 100, schwarz	56
12252431001	SMARTFUSE Reduziermuffe	90 - 75, PE 100, schwarz	48, 126
12254031001	SMARTFUSE Flexwinkel	110, PE 100, 0-24 Grad, schwarz	58, 138
12254041001	SMARTFUSE Flexwinkel	125, PE 100, 0-24 Grad, schwarz	58, 138
12254051001	SMARTFUSE Flexwinkel	160, PE 100, 0-24 Grad, schwarz	58, 138
12254061001	SMARTFUSE Flexwinkel	180, PE 100, 0-24 Grad, schwarz	138
12254091001	SMARTFUSE Winkel	225, PE 100, 45 Grad, schwarz	139
12254131001	SMARTFUSE Winkel	250, PE 100, 45 Grad, schwarz	139
12254371001	SMARTFUSE Winkel	225, PE 100, 90 Grad, schwarz	140
12254391001	SMARTFUSE Winkel	250, PE 100, 90 Grad, schwarz	140
12254451001	REHAU Universalrohrhalklemme	für Abmessung 63 - 180 mm	151
12260491005	RAUFRIGO FW Rohr	250 / 160 x 14,6, SDR 11, Stange 5 m	115
12296951005	RAUFRIGO FW Rohr	150 / 75 x 6,8, SDR 11, Stange 5 m	115
12297281005	RAUFRIGO FW Rohr	180 / 110 x 10,0, SDR 11, Stange 5 m	115
12297931005	RAUFRIGO FW Rohr	140 / 63 x 5,8, SDR 11, Stange 5 m	115

12297941005	RAUFRIGO FW Rohr	200 / 125 x 11,4, SDR 11, Stange 5 m	115
12299981001	FUSAPEX Flanschübergang, SDR 11	90/DN 80	44, 123
12299991001	FUSAPEX Flanschübergang, SDR 11	110/DN 100	44, 123
12313261001	REHAU T-Stück, SDR 11 RX	75 - 50 - 75	24
12313361001	REHAU T-Stück, SDR 11 RX	90 - 32 - 90	24
12313461001	REHAU T-Stück, SDR 11 RX	90 - 63 - 90	24
12313561001	REHAU T-Stück, SDR 11 RX	110 - 32 - 110	24
12313661001	REHAU T-Stück, SDR 11 RX	110 - 63 - 110	24
12315761001	SMARTFUSE Übergangswinkel AG	25 - R 3/4, PE 100, 90 Grad, schwarz	65
12315861006	RAUFRIGO Rohr	140 / 63 x 5,8, SDR 11, Stange 6 m	113
12315961006	RAUFRIGO Rohr	315 / 225 x 13,4, SDR 17, Stange 6 m	113
12316061001	RAUFRIGO Isoliermuffe	315	116
12316161001	RAUFRIGO Isoliermuffe	150	116
12316261001	REHAU Übergang mit Schweißende, SDR 11	160 x 14,6 - 168,3 x 4,1	22
12316661001	REHAU Cliphalschale	125 passend für 5 m Rohrstange	15
12330621001	SMARTFUSE Muffe	125, PE 100, schwarz	47, 124
12330721001	SMARTFUSE Verschlussmuffe	125, PE 100, schwarz	53, 132
12330821001	SMARTFUSE Reduziermuffe	125 - 90, PE 100, schwarz	48, 126
12330921001	REHAU Reduzierstück, SDR 11	125 - 63, PE 100, schwarz	49, 127
12331021001	REHAU Reduzierstück, SDR 11	125 - 90, PE 100, schwarz	49, 127
12331121001	REHAU Reduzierstück, SDR 11	125 - 110, PE 100, schwarz	49, 127
12331221001	SMARTFUSE T-Stück	125 - 125 - 125, PE 100, schwarz	54, 134
12331321001	SMARTFUSE T-Stück mit Flanschabgang	90 - DN 80 - 90, PE 100, schwarz	57, 137
12331421001	SMARTFUSE T-Stück mit Flanschabgang	110 - DN 80 - 110, PE 100, schwarz	57, 137
12331521001	SMARTFUSE T-Stück mit Flanschabgang	110 - DN 100 - 110, PE 100, schwarz	57, 137
12331531001	REHAU Kugelhahn mit AG, SDR 11	20 - R 3/4	29
12331621001	SMARTFUSE T-Stück mit Flanschabgang	125 - DN 80 - 125, PE 100, schwarz	57, 137
12331721001	SMARTFUSE T-Stück mit Flanschabgang	125 - DN 100 - 125, PE 100, schwarz	57, 137
12331821001	SMARTFUSE T-Stück mit Flanschabgang	160 - DN 80 - 160, PE 100, schwarz	57, 137
12331921001	SMARTFUSE T-Stück mit Flanschabgang	160 - DN 100 - 160, PE 100, schwarz	57, 137
12332021001	SMARTFUSE T-Stück	125 - 90 - 125, PE 100, schwarz	56, 136
12332121001	SMARTFUSE T-Stück	125 - 110 - 125, PE 100, schwarz	56, 136
12332221001	SMARTFUSE Winkel	125, PE 100, 22,5 Grad, schwarz	59, 139
12332231001	REHAU Distanzhalter	90	14
12332321001	SMARTFUSE Winkel	160, PE 100, 22,5 Grad, schwarz	59, 139
12332421001	SMARTFUSE Winkel	125, PE 100, 45 Grad, schwarz	60, 139
12332431001	REHAU Distanzhalter	110	14
12332521001	SMARTFUSE Winkel	125, PE 100, 90 Grad, schwarz	61, 139
12332621001	SMARTFUSE Anbohrschelle	125 - 32, PE 100, schwarz	71
12332721001	SMARTFUSE Anbohrschelle	125 - 40, PE 100, schwarz	71
12332821001	SMARTFUSE Anbohrschelle	125 - 50, PE 100, schwarz	71
12332921001	SMARTFUSE Anbohrschelle	125 - 63, PE 100, schwarz	71, 145
12333021001	SMARTFUSE Stutzenschelle	63 - 32, PE 100, schwarz	68
12333121001	SMARTFUSE Stutzenschelle	63 - 40, PE 100, schwarz	68
12333221001	SMARTFUSE Stutzenschelle	63 - 50, PE 100, schwarz	68
12333231001	REHAU Distanzhalter	125	14
12333321001	SMARTFUSE Stutzenschelle	63 - 63, PE 100, schwarz	68, 144
12333331001	REHAU Distanzhalter	160	14
12333421001	SMARTFUSE Stutzenschelle	75 - 32, PE 100, schwarz	68
12333521001	SMARTFUSE Stutzenschelle	75 - 40, PE 100, schwarz	68
12333621001	SMARTFUSE Stutzenschelle	75 - 50, PE 100, schwarz	68
12333721001	SMARTFUSE Stutzenschelle	75 - 63, PE 100, schwarz	68, 144
12333821001	SMARTFUSE Stutzenschelle	90 - 32, PE 100, schwarz	68
12333921001	SMARTFUSE Stutzenschelle	90 - 40, PE 100, schwarz	68
12334021001	SMARTFUSE Stutzenschelle	90 - 50, PE 100, schwarz	68
12334121001	SMARTFUSE Stutzenschelle	90 - 63, PE 100, schwarz	68, 144
12334221001	SMARTFUSE Stutzenschelle	110 - 32, PE 100, schwarz	68
12334321001	SMARTFUSE Stutzenschelle	110 - 40, PE 100, schwarz	68
12334421001	SMARTFUSE Stutzenschelle	110 - 50, PE 100, schwarz	68
12334521001	SMARTFUSE Stutzenschelle	110 - 63, PE 100, schwarz	68, 144
12334621001	SMARTFUSE Stutzenschelle	110 - 90, PE 100, schwarz	68, 144
12334721001	SMARTFUSE Stutzenschelle	125 - 32, PE 100, schwarz	68
12334821001	SMARTFUSE Stutzenschelle	125 - 40, PE 100, schwarz	68
12334921001	SMARTFUSE Stutzenschelle	125 - 50, PE 100, schwarz	68
12335021001	SMARTFUSE Stutzenschelle	125 - 63, PE 100, schwarz	68, 144
12335121001	SMARTFUSE Stutzenschelle	125 - 90, PE 100, schwarz	68, 144
12335221001	SMARTFUSE Stutzenschelle	160 - 32, PE 100, schwarz	68
12335321001	SMARTFUSE Stutzenschelle	160 - 40, PE 100, schwarz	68

12335421001	SMARTFUSE Stutzenschelle	160 - 50, PE 100, schwarz	69
12335521001	SMARTFUSE Stutzenschelle	160 - 63, PE 100, schwarz	69, 144
12335621001	SMARTFUSE Stutzenschelle	160 - 90, PE 100, schwarz	69, 144
12335821001	REHAU Losflansch	125 / DN 100	72, 147
12335921001	REHAU Vorschweissbund, SDR 11	125, PE 100, schwarz	71
12336221001	SMARTFUSE Reduziermuffe	125 - 110, PE 100, schwarz	48, 126
12336321001	REHAU Reduzierstück, SDR 11	160 - 125, PE 100, schwarz	49, 127
12336421001	SMARTFUSE T-Stück	160 - 125 - 160, PE 100, schwarz	56, 136
12336521001	REHAU Tangitreiniger für PE-X	Reinigungstücher	153
12342441001	REHAU Reduzierstück, SDR 11	90 - 50, PE 100, schwarz	49
12342541001	REHAU Reduzierstück, SDR 11	110 - 75, PE 100, schwarz	49, 127
12343241002	REHAU Schiebehülse SDR 11 RX	160 x 14,6	16
12343341001	REHAU Kupplung, SDR 11 RX	160 - 160	17
12346001001	REHAU Cliphalschale	160 passend für 5 m Rohrstange	15
12352091001	REHAU Übergang mit Schweißende, SDR 11	125 x 11,4 - 139,6 x 3,6	22
12352191001	REHAU Kupplung, SDR 11 RX	125 - 125	17
12352291002	REHAU Schiebehülse SDR 11 RX	125 x 11,4	16
12352391001	REHAU Übergang mit AG, SDR 11 RX	125 - R 5	19
12353051006	RAUFRIGO Rohr	150 / 75 x 6,8, SDR 11, Stange 6 m	113
12353151006	RAUFRIGO Rohr	160 / 90 x 5,4, SDR 17, Stange 6 m	113
12353251006	RAUFRIGO Rohr	180 / 110 x 6,6, SDR 17, Stange 6 m	113
12353351006	RAUFRIGO Rohr	200 / 125 x 7,4, SDR 17, Stange 6 m	113
12353451006	RAUFRIGO Rohr	250 / 160 x 9,5, SDR 17, Stange 6 m	113
12353551006	RAUFRIGO Rohr	280 / 180 x 10,7, SDR 17, Stange 6 m	113
12353651001	RAUFRIGO Isoliermuffe	140	116
12353751001	RAUFRIGO Isoliermuffe	160	116
12353851001	RAUFRIGO Isoliermuffe	180	116
12353951001	RAUFRIGO Isoliermuffe	200	116
12354051001	RAUFRIGO Isoliermuffe	250	116
12354151001	RAUFRIGO Isoliermuffe	280	116
12354251001	SMARTFUSE Übergangsmuffe mit AG Messing	32 - R 1/2, PE 100, schwarz	50
12354351001	SMARTFUSE Übergangsmuffe mit AG Messing	32 - R 3/4, PE 100, schwarz	50
12359891006	RAUFRIGO Rohr	355 / 250 x 14,8, SDR 17, Stange 6 m	113
12359901006	RAUFRIGO Rohr	400 / 280 x 16,6, SDR 17, Stange 6 m	113
12359991006	RAUFRIGO Rohr	450 / 315 x 18,7, SDR 17, Stange 6 m	113
12367591006	RAUFRIGO Rohr	560 / 355 x 21,1, SDR 17, Stange 6 m	113
12367601001	RAUFRIGO Isoliermuffe	355	116
12367691001	RAUFRIGO Isoliermuffe	400	116
12367701001	RAUFRIGO Isoliermuffe	450	116
12367791001	RAUFRIGO Isoliermuffe	560	116
12378361001	REHAU Winkel SDR 11 RX	75 - 75, 45 Grad	26
12387601001	SMARTFUSE Muffe	180, PE 100, schwarz	124
12387781001	SMARTFUSE Muffe	225, PE 100, schwarz	124
12387801001	SMARTFUSE Muffe	280, PE 100, schwarz	124
12387881001	SMARTFUSE Muffe	315, PE 100, schwarz	124
12387901001	SMARTFUSE Muffe	355, PE 100, schwarz	124
12389181001	SMARTFUSE Verschlussmuffe	180, PE 100, schwarz	132
12389281001	SMARTFUSE Verschlussmuffe	225, PE 100, schwarz	132
12389301001	SMARTFUSE Verschlussmuffe	280, PE 100, schwarz	132
12389381001	SMARTFUSE Verschlussmuffe	315, PE 100, schwarz	132
12389401001	SMARTFUSE Reduziermuffe	160 - 90, PE 100, schwarz	48, 126
12389481001	SMARTFUSE Reduziermuffe	160 - 110, PE 100, schwarz	48, 126
12389501001	SMARTFUSE Reduziermuffe	160 - 125, PE 100, schwarz	48, 126
12389581001	SMARTFUSE Reduziermuffe	180 - 125, PE 100, schwarz	126
12389601001	SMARTFUSE T-Stück	180 - 180 - 180, PE 100, schwarz	134
12389681001	SMARTFUSE T-Stück	180 - 90 - 180, PE 100, schwarz	136
12389701001	SMARTFUSE T-Stück	180 - 110 - 180, PE 100, schwarz	136
12389781001	SMARTFUSE T-Stück	180 - 125 - 180, PE 100, schwarz	136
12389881001	SMARTFUSE T-Stück	180 - 160 - 180, PE 100, schwarz	136
12389901001	SMARTFUSE T-Stück mit Flanschabgang	180 - DN 80 - 180, PE 100, schwarz	137
12389981001	SMARTFUSE T-Stück mit Flanschabgang	180 - DN 100 - 180, PE 100, schwarz	137
12390801001	SMARTFUSE Winkel	180, PE 100, 22,5 Grad, schwarz	139
12390901001	SMARTFUSE Winkel	180, PE 100, 45 Grad, schwarz	139
12391001001	SMARTFUSE Winkel	180, PE 100, 90 Grad, schwarz	140
12391101001	SMARTFUSE Übergangswinkel AG Messing	20 - R 1/2, PE 100, 90 Grad, schwarz	63
12391201001	SMARTFUSE Übergangswinkel IG Messing	20 - Rp 1/2, PE 100, 90 Grad, schwarz	67
12392101001	SMARTFUSE Anbohrschelle	180 - 63, PE 100, schwarz	145
12392901001	SMARTFUSE Anbohrschelle	225 - 63, PE 100, schwarz	145

12393301001	SMARTFUSE Anbohrschelle	250 - 63, PE 100, schwarz	145
12399701001	SMARTFUSE Stutzenschelle	180 - 63, PE 100, schwarz	144
12399901001	SMARTFUSE Stutzenschelle	225 - 63, PE 100, schwarz	144
12428471001	REHAU Reduzierstück, SDR 11	40 - 32, PE 100, schwarz	49
12428671001	REHAU Reduzierstück, SDR 11	50 - 32, PE 100, schwarz	49
12428771001	REHAU Reduzierstück, SDR 11	50 - 40, PE 100, schwarz	49
12428871001	REHAU Reduzierstück, SDR 11	63 - 32, PE 100, schwarz	49
12428971001	REHAU Reduzierstück, SDR 11	63 - 40, PE 100, schwarz	49
12429071001	REHAU Reduzierstück, SDR 11	63 - 50, PE 100, schwarz	49
12429171001	REHAU Reduzierstück, SDR 11	75 - 50, PE 100, schwarz	49
12429271001	REHAU Reduzierstück, SDR 11	75 - 63, PE 100, schwarz	49, 127
12429371001	REHAU Reduzierstück, SDR 11	90 - 63, PE 100, schwarz	49, 127
12429471001	REHAU Reduzierstück, SDR 11	90 - 75, PE 100, schwarz	49, 127
12429571001	REHAU Reduzierstück, SDR 11	110 - 63, PE 100, schwarz	49, 127
12429671001	REHAU Reduzierstück, SDR 11	110 - 90, PE 100, schwarz	49, 127
12429771001	REHAU Reduzierstück, SDR 11	160 - 90, PE 100, schwarz	49, 127
12429871001	REHAU Reduzierstück, SDR 11	160 - 110, PE 100, schwarz	49, 127
12434831002	REHAU Cliphalschale	20 passend für 5 m Rohrstange	15, 79
12434931002	REHAU Cliphalschale	25 passend für 5 m Rohrstange	15, 79
12435031002	REHAU Cliphalschale	32 passend für 5 m Rohrstange	15, 79
12435131002	REHAU Cliphalschale	40 passend für 5 m Rohrstange	15, 79
12435231002	REHAU Cliphalschale	50 passend für 5 m Rohrstange	15, 79
12435331002	REHAU Cliphalschale	63 passend für 5 m Rohrstange	15, 79
12435731001	REHAU Klebeschild Kühlwasser	Vorlauf, Deutsch, 70 x 18	108
12435731002	REHAU Klebeschild Kühlwasser	Vorlauf, Englisch, 70 x 18	108
12435731003	REHAU Klebeschild Kühlwasser	Vorlauf, Französisch, 70 x 18	108
12435731004	REHAU Klebeschild Kühlwasser	Vorlauf, Spanisch, 70 x 18	108
12435831001	REHAU Klebeschild Kühlwasser	Vorlauf, Deutsch, 105 x 37	108
12435831002	REHAU Klebeschild Kühlwasser	Vorlauf, Englisch, 105 x 37	108
12435831003	REHAU Klebeschild Kühlwasser	Vorlauf, Französisch, 105 x 37	108
12435831004	REHAU Klebeschild Kühlwasser	Vorlauf, Spanisch, 105 x 37	108
12435931001	REHAU Klebeschild Kühlwasser	Rücklauf, Deutsch, 70 x 18	108
12435931002	REHAU Klebeschild Kühlwasser	Rücklauf, Englisch, 70 x 18	108
12435931003	REHAU Klebeschild Kühlwasser	Rücklauf, Französisch, 70 x 18	108
12435931004	REHAU Klebeschild Kühlwasser	Rücklauf, Spanisch, 70 x 18	108
12436031001	REHAU Klebeschild Kühlwasser	Rücklauf, Deutsch, 105 x 37	108
12436031002	REHAU Klebeschild Kühlwasser	Rücklauf, Englisch, 105 x 37	108
12436031003	REHAU Klebeschild Kühlwasser	Rücklauf, Französisch, 105 x 37	108
12436031004	REHAU Klebeschild Kühlwasser	Rücklauf, Spanisch, 105 x 37	108
12436131001	REHAU Klebeschild Druckluft _bar	Deutsch, 70 x 18	107
12436131002	REHAU Klebeschild Druckluft _bar	Englisch, 70 x 18	107
12436131003	REHAU Klebeschild Druckluft _bar	Französisch, 70 x 18	107
12436131004	REHAU Klebeschild Druckluft _bar	Spanisch, 70 x 18	107
12436231001	REHAU Klebeschild Druckluft _bar	Deutsch, 105 x 37	107
12436231002	REHAU Klebeschild Druckluft _bar	Englisch, 105 x 37	107
12436231003	REHAU Klebeschild Druckluft _bar	Französisch, 105 x 37	107
12436231004	REHAU Klebeschild Druckluft _bar	Spanisch, 105 x 37	107
12436331001	REHAU Rohrklemme	20 ohne Klemmbügel	12, 78
12436431001	REHAU Rohrklemme	25 ohne Klemmbügel	12, 78
12436531001	REHAU Rohrklemme	32 ohne Klemmbügel	12, 78
12436631001	REHAU Rohrklemme	40 mit Klemmbügel	13, 78
12436731001	REHAU Rohrklemme	50 mit Klemmbügel	13, 78
12436831001	REHAU Rohrklemme	63 mit Klemmbügel	13, 78
12436931001	REHAU Rohrklemme	75 mit Klemmbügel	13
12437031001	REHAU Rohrklemme	90 mit Klemmbügel	13
12437131001	REHAU Rohrklemme	110 mit Klemmbügel	13
12437231001	REHAU Rohrklemme	160 mit Klemmbügel	13
12437731001	REHAU Distanzhalter	20	14, 79
12437831001	REHAU Distanzhalter	25	14, 79
12437931001	REHAU Distanzhalter	32	14, 79
12438031001	REHAU Distanzhalter	40	14, 79
12438131001	REHAU Distanzhalter	50	14, 79
12438231001	REHAU Distanzhalter	63	14, 79
12438331001	REHAU Distanzhalter	75	14
12438431001	REHAU Klebeschild VW Kühlwasser	Vorlauf, Deutsch, 70 x 18	109
12438631001	REHAU Klebeschild VW Kühlwasser	Rücklauf, Deutsch, 70 x 18	109
12438731001	REHAU Klebeschild VW Kühlwasser	Rücklauf, Deutsch, 105 x 37	109
12439231001	SMARTFUSE Übergangswinkel AG Messing	75 - R 2, PE 100, 90 Grad, schwarz	63, 141

12439331001	SMARTFUSE Übergangswinkel AG Messing	75 - R 2 1/2, PE 100, 90 Grad, schwarz	63, 141
12439431001	REHAU Klebeschild VW Druckluft	6 bar, Deutsch, 70 x 18	109
12439531001	REHAU Klebeschild VW Druckluft	6 bar, Deutsch, 105 x 37	109
12439631001	REHAU Klebeschild VW Druckluft	12 bar, Deutsch, 70 x 18	109
12446111001	REHAU Expanderbit	40 x 5,5	166
12446161001	REHAU T-Stück Abg. Konus, SDR 7,4	32 - G 3/4 - 32, 60 Grad	89
12446661001	REHAU Übergang Konus, SDR 7,4	32 - G 1/2, 60 Grad	83
12449921001	REHAU Klebeschild VW Kühlwasser	Vorlauf, Deutsch, 105 x 37	109
12450021001	SMARTFUSE Muffe	20, PE 100, schwarz	47
12450121001	SMARTFUSE Muffe	25, PE 100, schwarz	47
12450221001	SMARTFUSE Muffe	32, PE 100, schwarz	47
12450321001	SMARTFUSE Muffe	40, PE 100, schwarz	47
12450371001	SMARTFUSE Übergangsmuffe mit AG	25 - R 3/4, PE 100, schwarz	51
12450421001	SMARTFUSE Muffe	50, PE 100, schwarz	47
12450471001	SMARTFUSE Übergangsmuffe mit AG	32 - R 1, PE 100, schwarz	51
12450521001	SMARTFUSE Muffe	63, PE 100, schwarz	47, 124
12450571001	SMARTFUSE Übergangsmuffe mit AG	40 - R 1, PE 100, schwarz	51
12450621001	SMARTFUSE Muffe	75, PE 100, schwarz	47, 124
12450671001	SMARTFUSE Übergangsmuffe mit AG	40 - R 1 1/4, PE 100, schwarz	51
12450721001	SMARTFUSE Muffe	90, PE 100, schwarz	47, 124
12450771001	SMARTFUSE Übergangsmuffe mit AG	40 - R 1 1/2, PE 100, schwarz	51
12450821001	SMARTFUSE Muffe	110, PE 100, schwarz	47, 124
12450871001	SMARTFUSE Übergangsmuffe mit AG	50 - R 1 1/2, PE 100, schwarz	51
12450921001	REHAU Klebeschild VW Druckluft	12 bar, Deutsch, 105 x 37	109
12450971001	SMARTFUSE Übergangsmuffe mit AG	63 - R 1 1/2, PE 100, schwarz	51, 130
12451021001	SMARTFUSE Reduziermuffe	110 - 63, PE 100, schwarz	48, 126
12451071001	SMARTFUSE Übergangsmuffe mit AG	63 - R 2, PE 100, schwarz	51, 130
12451121001	SMARTFUSE Muffe	160, PE 100, schwarz	47, 124
12451171001	SMARTFUSE Übergangswinkel AG	32 - R 1, PE 100, 45 Grad, schwarz	64
12451221001	SMARTFUSE Verschlußmuffe	20, PE 100, schwarz	53
12451271001	SMARTFUSE Übergangswinkel AG	40 - R 1, PE 100, 45 Grad, schwarz	64
12451321001	SMARTFUSE Verschlußmuffe	25, PE 100, schwarz	53
12451371001	SMARTFUSE Übergangswinkel AG	40 - R 1 1/4, PE 100, 45 Grad, schwarz	64
12451421001	SMARTFUSE Verschlußmuffe	32, PE 100, schwarz	53
12451471001	SMARTFUSE Übergangswinkel AG	40 - R 1 1/2, PE 100, 45 Grad, schwarz	64
12451521001	SMARTFUSE Verschlußmuffe	40, PE 100, schwarz	53
12451571001	SMARTFUSE Übergangswinkel AG	50 - R 1 1/2, PE 100, 45 Grad, schwarz	64
12451621001	SMARTFUSE Verschlußmuffe	50, PE 100, schwarz	53
12451671001	SMARTFUSE Übergangswinkel AG	63 - R 1 1/2, PE 100, 45 Grad, schwarz	64, 142
12451721001	SMARTFUSE Verschlußmuffe	63, PE 100, schwarz	53, 132
12451771001	SMARTFUSE Übergangswinkel AG	63 - R 2, PE 100, 45 Grad, schwarz	64, 142
12451821001	SMARTFUSE Verschlußmuffe	75, PE 100, schwarz	53, 132
12451871001	SMARTFUSE Übergangswinkel AG	32 - R 1, PE 100, 90 Grad, schwarz	65
12451921001	SMARTFUSE Verschlußmuffe	90, PE 100, schwarz	53, 132
12451971001	SMARTFUSE Übergangswinkel AG	40 - R 1, PE 100, 90 Grad, schwarz	65
12452021001	SMARTFUSE Verschlußmuffe	110, PE 100, schwarz	53, 132
12452071001	SMARTFUSE Übergangswinkel AG	40 - R 1 1/4, PE 100, 90 Grad, schwarz	65
12452121001	SMARTFUSE T-Stück	63 - 40 - 63, PE 100, schwarz	56, 136
12452171001	SMARTFUSE Übergangswinkel AG	40 - R 1 1/2, PE 100, 90 Grad, schwarz	65
12452221001	SMARTFUSE T-Stück	63 - 50 - 63, PE 100, schwarz	56, 136
12452271001	SMARTFUSE Übergangswinkel AG	50 - R 1 1/2, PE 100, 90 Grad, schwarz	65
12452321001	SMARTFUSE Verschlußmuffe	160, PE 100, schwarz	53, 132
12452371001	SMARTFUSE Übergangswinkel AG	63 - R 1 1/2, PE 100, 90 Grad, schwarz	65, 142
12452421001	SMARTFUSE Reduziermuffe	25 - 20, PE 100, schwarz	48
12452471001	SMARTFUSE Übergangswinkel AG	63 - R 2, PE 100, 90 Grad, schwarz	65, 142
12452521001	SMARTFUSE Reduziermuffe	32 - 20, PE 100, schwarz	48
12452621001	SMARTFUSE Reduziermuffe	32 - 25, PE 100, schwarz	48
12452721001	SMARTFUSE Reduziermuffe	40 - 32, PE 100, schwarz	48
12452821001	SMARTFUSE Reduziermuffe	50 - 32, PE 100, schwarz	48
12452921001	SMARTFUSE Reduziermuffe	50 - 40, PE 100, schwarz	48
12453021001	SMARTFUSE Reduziermuffe	63 - 32, PE 100, schwarz	48
12453121001	SMARTFUSE Reduziermuffe	63 - 40, PE 100, schwarz	48
12453221001	SMARTFUSE Reduziermuffe	63 - 50, PE 100, schwarz	48
12453321001	SMARTFUSE Reduziermuffe	90 - 63, PE 100, schwarz	48, 126
12453421001	SMARTFUSE Reduziermuffe	110 - 90, PE 100, schwarz	48, 126
12453621001	SMARTFUSE T-Stück	25 - 32 - 25, PE 100, schwarz	55
12453721001	SMARTFUSE T-Stück	32 - 32 - 32, PE 100, schwarz	54
12453821001	SMARTFUSE T-Stück	40 - 40 - 40, PE 100, schwarz	54

12453871001	SMARTFUSE Anbohrschelle	40 - 20, PE 100, schwarz	70
12453921001	SMARTFUSE T-Stück	50 - 50 - 50, PE 100, schwarz	54
12453971001	SMARTFUSE Anbohrschelle	50 - 20, PE 100, schwarz	70
12454021001	SMARTFUSE T-Stück	63 - 63 - 63, PE 100, schwarz	54, 134
12454071001	SMARTFUSE Anbohrschelle	63 - 20, PE 100, schwarz	70
12454121001	SMARTFUSE T-Stück	75 - 75 - 75, PE 100, schwarz	54, 134
12454221001	SMARTFUSE T-Stück	90 - 90 - 90, PE 100, schwarz	54, 134
12454321001	SMARTFUSE T-Stück	110 - 110 - 110, PE 100, schwarz	54, 134
12454421001	SMARTFUSE T-Stück	160 - 160 - 160, PE 100, schwarz	54, 134
12454521001	SMARTFUSE Übergangsmuffe mit AG Messing	75 - R 2 1/2, PE 100, schwarz	50, 129
12454621001	SMARTFUSE T-Stück	32 - 20 - 32, PE 100, schwarz	56
12454721001	SMARTFUSE T-Stück	40 - 20 - 40, PE 100, schwarz	56
12454821001	SMARTFUSE T-Stück	50 - 20 - 50, PE 100, schwarz	56
12454921001	SMARTFUSE T-Stück	50 - 32 - 50, PE 100, schwarz	56
12455021001	SMARTFUSE T-Stück	63 - 20 - 63, PE 100, schwarz	56, 136
12455121001	SMARTFUSE T-Stück	63 - 32 - 63, PE 100, schwarz	56, 136
12455221001	SMARTFUSE T-Stück	90 - 63 - 90, PE 100, schwarz	56, 136
12455321001	SMARTFUSE T-Stück	110 - 63 - 110, PE 100, schwarz	56, 136
12455421001	SMARTFUSE T-Stück	110 - 90 - 110, PE 100, schwarz	56, 136
12455521001	SMARTFUSE Winkel	32, PE 100, 45 Grad, schwarz	60
12455621001	SMARTFUSE Winkel	40, PE 100, 45 Grad, schwarz	60
12455721001	SMARTFUSE Winkel	50, PE 100, 45 Grad, schwarz	60
12455821001	SMARTFUSE Winkel	63, PE 100, 45 Grad, schwarz	60, 139
12455921001	SMARTFUSE Winkel	75, PE 100, 45 Grad, schwarz	60, 139
12456021001	SMARTFUSE Winkel	90, PE 100, 45 Grad, schwarz	60, 139
12456121001	SMARTFUSE Winkel	110, PE 100, 45 Grad, schwarz	60, 139
12456221001	SMARTFUSE T-Stück	160 - 90 - 160, PE 100, schwarz	56, 136
12456321001	SMARTFUSE Winkel	160, PE 100, 45 Grad, schwarz	60, 139
12456421001	SMARTFUSE Winkel	20, PE 100, 90 Grad, schwarz	61
12456521001	SMARTFUSE Winkel	25, PE 100, 90 Grad, schwarz	61
12456621001	SMARTFUSE Winkel	32, PE 100, 90 Grad, schwarz	61
12456721001	SMARTFUSE Winkel	40, PE 100, 90 Grad, schwarz	61
12456821001	SMARTFUSE Winkel	50, PE 100, 90 Grad, schwarz	61
12456921001	SMARTFUSE Winkel	63, PE 100, 90 Grad, schwarz	61, 139
12457021001	SMARTFUSE Winkel	75, PE 100, 90 Grad, schwarz	61, 139
12457121001	SMARTFUSE Winkel	90, PE 100, 90 Grad, schwarz	61, 139
12457221001	SMARTFUSE Winkel	110, PE 100, 90 Grad, schwarz	61, 139
12457321001	SMARTFUSE T-Stück	160 - 110 - 160, PE 100, schwarz	56, 136
12457421001	SMARTFUSE Winkel	160, PE 100, 90 Grad, schwarz	61, 139
12457621001	SMARTFUSE Übergangsmuffe mit AG Messing	25 - R 3/4, PE 100, schwarz	50
12457721001	SMARTFUSE Übergangsmuffe mit AG Messing	32 - R 1, PE 100, schwarz	50
12457821001	SMARTFUSE Übergangsmuffe mit AG Messing	32 - R 1 1/4, PE 100, schwarz	50
12457921001	SMARTFUSE Übergangsmuffe mit AG Messing	32 - R 1 1/2, PE 100, schwarz	50
12458021001	SMARTFUSE Übergangsmuffe mit AG Messing	40 - R 1, PE 100, schwarz	50
12458121001	SMARTFUSE Übergangsmuffe mit AG Messing	40 - R 1 1/4, PE 100, schwarz	50
12458221001	SMARTFUSE Übergangsmuffe mit AG Messing	40 - R 1 1/2, PE 100, schwarz	50
12458321001	SMARTFUSE Übergangsmuffe mit AG Messing	40 - R 2, PE 100, schwarz	50
12458421001	SMARTFUSE Übergangsmuffe mit AG Messing	50 - R 1, PE 100, schwarz	50
12458521001	SMARTFUSE Übergangsmuffe mit AG Messing	50 - R 1 1/4, PE 100, schwarz	50
12458621001	SMARTFUSE Übergangsmuffe mit AG Messing	50 - R 1 1/2, PE 100, schwarz	50
12458721001	SMARTFUSE Übergangsmuffe mit AG Messing	50 - R 2, PE 100, schwarz	50
12458821001	SMARTFUSE Übergangsmuffe mit AG Messing	63 - R 1 1/4, PE 100, schwarz	50, 129
12458921001	SMARTFUSE Übergangsmuffe mit AG Messing	63 - R 1 1/2, PE 100, schwarz	50, 129
12459021001	SMARTFUSE Übergangsmuffe mit AG Messing	63 - R 2, PE 100, schwarz	50, 129
12459121001	SMARTFUSE Übergangsmuffe mit IG Messing	25 - Rp 3/4, PE 100, schwarz	52
12459221001	SMARTFUSE Übergangsmuffe mit IG Messing	32 - Rp 1, PE 100, schwarz	52
12459321001	SMARTFUSE Übergangsmuffe mit IG Messing	40 - Rp 1, PE 100, schwarz	52
12459421001	SMARTFUSE Übergangsmuffe mit IG Messing	40 - Rp 1 1/4, PE 100, schwarz	52
12459521001	SMARTFUSE Übergangsmuffe mit IG Messing	40 - Rp 1 1/2, PE 100, schwarz	52
12459621001	SMARTFUSE Übergangsmuffe mit IG Messing	50 - Rp 1 1/2, PE 100, schwarz	52
12459721001	SMARTFUSE Übergangsmuffe mit IG Messing	50 - Rp 2, PE 100, schwarz	52
12459821001	SMARTFUSE Übergangsmuffe mit IG Messing	63 - Rp 1 1/2, PE 100, schwarz	52, 131
12459921001	SMARTFUSE Übergangsmuffe mit IG Messing	63 - Rp 2, PE 100, schwarz	52, 131
12460021001	SMARTFUSE Übergangswinkel AG Messing	32 - R 1, PE 100, 45 Grad, schwarz	62
12460121001	SMARTFUSE Übergangswinkel AG Messing	32 - R 1 1/4, PE 100, 45 Grad, schwarz	62
12460221001	SMARTFUSE Übergangswinkel AG Messing	32 - R 1 1/2, PE 100, 45 Grad, schwarz	62
12460321001	SMARTFUSE Übergangswinkel AG Messing	40 - R 1, PE 100, 45 Grad, schwarz	62
12460421001	SMARTFUSE Übergangswinkel AG Messing	40 - R 1 1/4, PE 100, 45 Grad, schwarz	62

12460521001	SMARTFUSE Übergangswinkel AG Messing	40 - R 1 1/2, PE 100, 45 Grad, schwarz	62
12460721001	SMARTFUSE Übergangswinkel AG Messing	50 - R 1, PE 100, 45 Grad, schwarz	62
12460821001	SMARTFUSE Übergangswinkel AG Messing	50 - R 1 1/4, PE 100, 45 Grad, schwarz	62
12460921001	SMARTFUSE Übergangswinkel AG Messing	50 - R 1 1/2, PE 100, 45 Grad, schwarz	62
12461121001	SMARTFUSE Übergangswinkel AG Messing	63 - R 1 1/4, PE 100, 45 Grad, schwarz	62, 141
12461221001	SMARTFUSE Übergangswinkel AG Messing	63 - R 1 1/2, PE 100, 45 Grad, schwarz	62, 141
12461321001	SMARTFUSE Übergangswinkel AG Messing	63 - R 2, PE 100, 45 Grad, schwarz	62, 141
12461421001	SMARTFUSE Übergangswinkel IG Messing	32 - Rp 1, PE 100, 45 Grad, schwarz	66
12461521001	SMARTFUSE Übergangswinkel IG Messing	40 - Rp 1, PE 100, 45 Grad, schwarz	66
12461621001	SMARTFUSE Übergangswinkel IG Messing	40 - Rp 1 1/4, PE 100, 45 Grad, schwarz	66
12461721001	SMARTFUSE Übergangswinkel IG Messing	40 - Rp 1 1/2, PE 100, 45 Grad, schwarz	66
12461821001	SMARTFUSE Übergangswinkel IG Messing	50 - Rp 1 1/2, PE 100, 45 Grad, schwarz	66
12461841001	SMARTFUSE Übergangsmuffe mit AG Messing	20 - R 1/2, PE 100, schwarz	50
12461921001	SMARTFUSE Übergangswinkel IG Messing	50 - Rp 2, PE 100, 45 Grad, schwarz	66
12461941001	SMARTFUSE Übergangsmuffe mit IG Messing	20 - Rp 1/2, PE 100, schwarz	52
12462121001	SMARTFUSE Übergangswinkel IG Messing	63 - R 1, PE 100, 45 Grad, schwarz	66, 143
12462221001	SMARTFUSE Übergangswinkel AG Messing	25 - R 3/4, PE 100, 90 Grad, schwarz	63
12462321001	SMARTFUSE Übergangswinkel AG Messing	32 - R 1, PE 100, 90 Grad, schwarz	63
12462421001	SMARTFUSE Übergangswinkel AG Messing	32 - R 1 1/4, PE 100, 90 Grad, schwarz	63
12462521001	SMARTFUSE Übergangswinkel AG Messing	32 - R 1 1/2, PE 100, 90 Grad, schwarz	63
12462621001	SMARTFUSE Übergangswinkel AG Messing	40 - R 1, PE 100, 90 Grad, schwarz	63
12462721001	SMARTFUSE Übergangswinkel AG Messing	40 - R 1 1/4, PE 100, 90 Grad, schwarz	63
12462821001	SMARTFUSE Übergangswinkel AG Messing	40 - R 1 1/2, PE 100, 90 Grad, schwarz	63
12463021001	SMARTFUSE Übergangswinkel AG Messing	50 - R 1, PE 100, 90 Grad, schwarz	63
12463121001	SMARTFUSE Übergangswinkel AG Messing	50 - R 1 1/4, PE 100, 90 Grad, schwarz	63
12463221001	SMARTFUSE Übergangswinkel AG Messing	50 - R 1 1/2, PE 100, 90 Grad, schwarz	63
12463421001	SMARTFUSE Übergangswinkel AG Messing	63 - R 1 1/4, PE 100, 90 Grad, schwarz	63, 141
12463521001	SMARTFUSE Übergangswinkel AG Messing	63 - R 1 1/2, PE 100, 90 Grad, schwarz	63, 141
12463621001	SMARTFUSE Übergangswinkel AG Messing	63 - R 2, PE 100, 90 Grad, schwarz	63, 141
12463721001	SMARTFUSE Übergangswinkel IG Messing	25 - Rp 3/4, PE 100, 90 Grad, schwarz	67
12463821001	SMARTFUSE Übergangswinkel IG Messing	32 - Rp 1, PE 100, 90 Grad, schwarz	67
12463921001	SMARTFUSE Übergangswinkel IG Messing	40 - Rp 1, PE 100, 90 Grad, schwarz	67
12464021001	SMARTFUSE Übergangswinkel IG Messing	40 - Rp 1 1/4, PE 100, 90 Grad, schwarz	67
12464121001	SMARTFUSE Übergangswinkel IG Messing	40 - Rp 1 1/2, PE 100, 90 Grad, schwarz	67
12464221001	SMARTFUSE Übergangswinkel IG Messing	50 - Rp 1 1/2, PE 100, 90 Grad, schwarz	67
12464321001	SMARTFUSE Übergangswinkel IG Messing	50 - Rp 2, PE 100, 90 Grad, schwarz	67
12464521001	SMARTFUSE Übergangswinkel IG Messing	63 - Rp 2, PE 100, 90 Grad, schwarz	67, 143
12464621001	SMARTFUSE Anbohrschelle	40 - 32, PE 100, schwarz	70
12464721001	SMARTFUSE Anbohrschelle	50 - 32, PE 100, schwarz	70
12464821001	SMARTFUSE Anbohrschelle	63 - 32, PE 100, schwarz	70
12464921001	SMARTFUSE Anbohrschelle	63 - 40, PE 100, schwarz	70
12465021001	SMARTFUSE Anbohrschelle	63 - 50, PE 100, schwarz	70
12465121001	SMARTFUSE Anbohrschelle	63 - 63, PE 100, schwarz	70, 145
12465221001	SMARTFUSE Anbohrschelle	75 - 32, PE 100, schwarz	70
12465321001	SMARTFUSE Anbohrschelle	75 - 40, PE 100, schwarz	70
12465421001	SMARTFUSE Anbohrschelle	75 - 50, PE 100, schwarz	70
12465441001	REHAU Handrohrschaber	64 mm	155
12465521001	SMARTFUSE Anbohrschelle	75 - 63, PE 100, schwarz	70, 145
12465621001	SMARTFUSE Anbohrschelle	90 - 32, PE 100, schwarz	70
12465721001	SMARTFUSE Anbohrschelle	90 - 40, PE 100, schwarz	70
12465821001	SMARTFUSE Anbohrschelle	90 - 50, PE 100, schwarz	70
12465921001	SMARTFUSE Anbohrschelle	90 - 63, PE 100, schwarz	70, 145
12466021001	SMARTFUSE Anbohrschelle	110 - 32, PE 100, schwarz	70
12466121001	SMARTFUSE Anbohrschelle	110 - 40, PE 100, schwarz	70
12466221001	SMARTFUSE Anbohrschelle	110 - 50, PE 100, schwarz	71
12466321001	SMARTFUSE Anbohrschelle	110 - 63, PE 100, schwarz	71, 145
12466421001	SMARTFUSE Anbohrschelle	160 - 32, PE 100, schwarz	71
12466521001	SMARTFUSE Anbohrschelle	160 - 40, PE 100, schwarz	71
12466621001	SMARTFUSE Anbohrschelle	160 - 50, PE 100, schwarz	71
12466721001	SMARTFUSE Anbohrschelle	160 - 63, PE 100, schwarz	71, 145
12466921001	SMARTFUSE Übergangswinkel AG Messing	75 - R 2, PE 100, 45 Grad, schwarz	62, 141
12467221001	REHAU Losflansch	32 / DN 25	72
12467321001	REHAU Losflansch	40 / DN 32	72
12467421001	REHAU Losflansch	50 / DN 40	72
12467521001	REHAU Losflansch	63 / DN 50	72, 147
12467621001	REHAU Losflansch	75 / DN 65	72, 147
12467821001	REHAU Losflansch	90 / DN 80	72, 147
12467921001	REHAU Losflansch	110 / DN 100	72, 147

12468021001	SMARTFUSE Übergangsmuffe mit AG Messing	75 - R 2, PE 100, schwarz	50, 129
12468121001	SMARTFUSE Übergangswinkel AG Messing	75 - R 2 1/2, PE 100, 45 Grad, schwarz	62, 141
12468221001	REHAU Losflansch	160 / DN 150	72, 147
12471321001	REHAU Vorschweissbund, SDR 11	32, PE 100, schwarz	71
12471421001	REHAU Vorschweissbund, SDR 11	40, PE 100, schwarz	71
12471521001	REHAU Vorschweissbund, SDR 11	50, PE 100, schwarz	71
12471621001	REHAU Vorschweissbund, SDR 11	63, PE 100, schwarz	71, 146
12471721001	REHAU Vorschweissbund, SDR 11	75, PE 100, schwarz	71, 146
12471821001	REHAU Vorschweissbund, SDR 11	90, PE 100, schwarz	71
12471921001	REHAU Vorschweissbund, SDR 11	110, PE 100, schwarz	71
12472021001	REHAU Vorschweissbund, SDR 11	160, PE 100, schwarz	71
12480041001	SMARTFUSE Reduziermuffe	90 - 50, PE 100, schwarz	48, 126
12492601001	REHAU Blaspistole mit Metalldüse	G 1/4, 10 bar	106
12492701001	REHAU Ohrenklemme	DN 9	106
12492801001	REHAU Ohrenklemme	DN 13	106
12493501001	REHAU Rohrklemme	125 mit Klemmbügel	13
12493801001	REHAU Druckluftverteilerdose 3-fach	32 x 2,9, SDR 11	104
12493901001	REHAU Druckluftverteilerdose 3-fach	IG Rp 1	104
12494001001	REHAU Halter Druckluftverteilerdose	für 3-fach Druckluftverteilerdose	105
12496271001	SMARTFUSE Reduziermuffe	75 - 63, PE 100, schwarz	48, 126
12496571001	REHAU Schnellkupplung	NP 7.2 - 20 x 1,9/20 x 2,0	103
12496671001	REHAU Sicherheitsschnellkupplung NP 7,2	IG G 1/2	103
12496771001	REHAU Sicherheitsschnellkupplung NP 7,2	AG G 1/2	103
12496871001	REHAU Sicherheitsschnellkupplung NP 7,2	Schlauchanschluss DN 9	103
12496971001	REHAU Sicherheitsschnellkupplung NP 7,2	Schlauchanschluss DN 13	103
12497071001	REHAU Verteiler mit	2 Sicherheitsschnellkupplungen AG G 1/2	104
12497171001	REHAU Stecknippel NP 7,2	Schlauchanschluss DN 9	105
12497271001	REHAU Stecknippel NP 7,2	Schlauchanschluss DN 13	105
12497371001	REHAU Stecknippel NP 7,2	AG G 1/4	105
12497471001	REHAU Stecknippel NP 7,2	AG G 3/8	105
12497571001	REHAU Stecknippel NP 7,2	AG G 1/2	105
12572591002	REHAU Satz Verpressjoche	25 / 32	164
12590491002	REHAU Satz Verpressjoche	17 (16) / 20 (SDR 11)	164
12596151002	REHAU Schiebehülse SDR 7,4	20	80
12596251402	REHAU Schiebehülse SDR 7,4	25	80
12671611001	REHAU Übergang mit Schweißende, SDR 11	25 x 2,3 - 26 x 2,9	22
12671811001	REHAU Übergang mit Schweißende, SDR 11	32 x 2,9 - 33,7 x 2,6	22
12672011001	REHAU Übergang mit Schweißende, SDR 11	40 x 3,7 - 42,4 x 2,6	22
12672211001	REHAU Übergang mit Schweißende, SDR 11	50 x 4,6 - 48,3 x 2,6	22
12672411001	REHAU Übergang mit Schweißende, SDR 11	63 x 5,8 - 60,3 x 2,9	22
12672611001	REHAU Übergang mit Schweißende, SDR 11	75 x 6,8 - 76,1 x 2,9	22
12672811001	REHAU Übergang mit Schweißende, SDR 11	90 x 8,2 - 88,9 x 3,2	22
12673011001	REHAU Übergang mit Schweißende, SDR 11	110 x 10 - 114,3 x 3,6	22
12675811001	REHAU Übergang mit AG, SDR 11 RX	75 - R 2 1/2	19
12675911001	REHAU Übergang mit AG, SDR 11 RX	90 - R 3	19
12676011001	REHAU Übergang mit AG, SDR 11 RX	110 - R 4	19
12676111001	REHAU Kupplung, SDR 11 RX	75 - 75	17
12676211001	REHAU Kupplung, SDR 11 RX	90 - 90	17
12676311001	REHAU Kupplung, SDR 11 RX	110 - 110	17
12676411001	REHAU Kupplung reduziert, SDR 11 RX	75 - 63	18
12676511001	REHAU Kupplung reduziert, SDR 11 RX	90 - 75	18
12676611001	REHAU Kupplung reduziert, SDR 11 RX	110 - 90	18
12676711002	REHAU Schiebehülse SDR 11 RX	75 x 6,8	16
12676811002	REHAU Schiebehülse SDR 11 RX	90 x 8,2	16
12676911002	REHAU Schiebehülse SDR 11 RX	110 x 10,0	16
12677011001	REHAU Übergang mit Schweißende, SDR 7,4	32 x 4,4 - 33,7 x 2,6	85
12677111001	REHAU Übergang mit Schweißende, SDR 7,4	40 x 5,5 - 42,4 x 2,6	85
12677511001	REHAU Winkel SDR 11 RX	75 - 75, 90 Grad	27
12677611001	REHAU Winkel SDR 11 RX	90 - 90, 90 Grad	27
12677711001	REHAU Winkel SDR 11 RX	110 x 110, 90 Grad	27
12677811001	REHAU T-Stück, SDR 11 RX	63 - 75 - 63	24
12677911001	REHAU T-Stück, SDR 11 RX	75 - 32 - 75	24
12750981001	SMARTFUSE Stutzenschelle	250 - 63, PE 100, schwarz	144
12751081001	SMARTFUSE Stutzenschelle	180 - 90, PE 100, schwarz	144
12751281001	SMARTFUSE Stutzenschelle	225 - 90, PE 100, schwarz	144
12751381001	SMARTFUSE Stutzenschelle	250 - 90, PE 100, schwarz	144
12758181001	SMARTFUSE Muffe	250, PE 100, schwarz	124
12758381001	SMARTFUSE Verschlußmuffe	250, PE 100, schwarz	132

12758681001	SMARTFUSE Winkel	90, PE 100, 22,5 Grad, schwarz	59, 139
12758781001	SMARTFUSE Winkel	110, PE 100, 22,5 Grad, schwarz	59, 139
12793761001	REHAU Losflansch	180 / DN 150	147
12793961001	REHAU Losflansch	225 / DN 200	147
12794061001	REHAU Losflansch	250 / DN 250	147
12794161001	REHAU Losflansch	280 / DN 250	147
12794261001	REHAU Losflansch	315 / DN 300	147
12794361001	REHAU Losflansch	355/ DN 350	147
12794461001	REHAU Vorschweißbund, SDR 17	180, PE 100, schwarz	146
12794661001	REHAU Vorschweißbund, SDR 17	225, PE 100, schwarz	146
12794761001	REHAU Vorschweißbund, SDR 17	250, PE 100, schwarz	146
12794861001	REHAU Vorschweißbund, SDR 17	280, PE 100, schwarz	146
12794961001	REHAU Vorschweißbund, SDR 17	315, PE 100, schwarz	146
12795061001	REHAU Vorschweißbund, SDR 17	355, PE 100, schwarz	146
12796161001	REHAU T-Stück, SDR 17	280 - 280 - 280, PE 100, schwarz	135
12796261001	REHAU T-Stück, SDR 17	315 - 315 - 315, PE 100, schwarz	135
12796361001	REHAU T-Stück, SDR 17	355 - 355 - 355, PE 100, schwarz	135
12796761001	REHAU T-Stück, SDR 17	225 - 160 - 225, PE 100, schwarz	135
12796861001	REHAU T-Stück, SDR 17	225 - 180 - 225, PE 100, schwarz	135
12797261001	REHAU Winkel, SDR 17	280, PE 100, 45 Grad, schwarz	140
12797361001	REHAU Winkel, SDR 17	315, PE 100, 45 Grad, schwarz	140
12797761001	REHAU Winkel, SDR 17	280, PE 100, 90 Grad, schwarz	140
12797861001	REHAU Winkel, SDR 17	315, PE 100, 90 Grad, schwarz	140
12797961001	REHAU Endkappe, SDR 17	355, PE 100, schwarz	133
12798061001	REHAU Reduzierstück, SDR 17	180 - 90, PE 100, schwarz	128
12798161001	REHAU Reduzierstück, SDR 17	180 - 125, PE 100, schwarz	128
12798261001	REHAU Reduzierstück, SDR 17	180 - 160, PE 100, schwarz	128
12798461001	REHAU Reduzierstück, SDR 17	225 - 160, PE 100, schwarz	128
12798561001	REHAU Reduzierstück, SDR 17	225 - 180, PE 100, schwarz	128
12798661001	REHAU Reduzierstück, SDR 17	250 - 160, PE 100, schwarz	128
12798761001	REHAU Reduzierstück, SDR 17	250 - 180, PE 100, schwarz	128
12798861001	REHAU Reduzierstück, SDR 17	250 - 225, PE 100, schwarz	128
12799061001	REHAU Reduzierstück, SDR 17	280 - 225, PE 100, schwarz	128
12799161001	REHAU Reduzierstück, SDR 17	315 - 225, PE 100, schwarz	128
12799261001	REHAU Reduzierstück, SDR 17	315 - 250, PE 100, schwarz	128
12799361001	REHAU Reduzierstück, SDR 17	315 - 280, PE 100, schwarz	128
12799461001	REHAU Reduzierstück, SDR 17	355 - 250, PE 100, schwarz	128
12799561001	REHAU Reduzierstück, SDR 17	355 - 280, PE 100, schwarz	128
12799661001	REHAU Reduzierstück, SDR 17	355 - 315, PE 100, schwarz	128
12852411001	REHAU Reduzierstück, SDR 17	110 - 90, PE 100, schwarz	128
12852511001	REHAU Reduzierstück, SDR 17	125 - 63, PE 100, schwarz	128
12852611001	REHAU Reduzierstück, SDR 17	125 - 90, PE 100, schwarz	128
12852711001	REHAU Reduzierstück, SDR 17	125 - 110, PE 100, schwarz	128
12852811001	REHAU Reduzierstück, SDR 17	160 - 90, PE 100, schwarz	128
12852911001	REHAU Reduzierstück, SDR 17	160 - 110, PE 100, schwarz	128
12853011001	REHAU Reduzierstück, SDR 17	160 - 125, PE 100, schwarz	128
12887131001	FUSAPEX Flanschübergang, SDR 11	125/DN 100	44, 123
12891161001	REHAU Profildichtung mit Metalleinlage	32/ DN 25, NBR, PN 10 - 40, schwarz	72
12891171001	REHAU Profildichtung mit Metalleinlage	40/ DN 32, NBR, PN 10 - 40, schwarz	72
12891181001	REHAU Profildichtung mit Metalleinlage	50/ DN 40, NBR, PN 10 - 40, schwarz	72
12891211001	REHAU Profildichtung mit Metalleinlage	63/ DN 50, NBR, PN 10 - 40, schwarz	72
12891231001	REHAU Profildichtung mit Metalleinlage	75/ DN 65, NBR, PN 10 - 40, schwarz	72, 148
12891241001	REHAU Profildichtung mit Metalleinlage	90/ DN 80, NBR, PN 10 - 40, schwarz	72, 148
12891251001	REHAU Profildichtung mit Metalleinlage	110/ DN 100, NBR, PN 10 - 16, schwarz	72, 148
12891261001	REHAU Profildichtung mit Metalleinlage	125/ DN 100, NBR, PN 10 - 16, schwarz	72, 148
12891271001	REHAU Profildichtung mit Metalleinlage	160/ DN 150, NBR, PN 10 - 16, schwarz	72, 148
12891281001	REHAU Profildichtung mit Metalleinlage	180/ DN 150, NBR, PN 10 - 16, schwarz	148
12891291001	REHAU Profildichtung mit Metalleinlage	225/ DN 200, NBR, PN 10 - 16, schwarz	148
12891311001	REHAU Profildichtung mit Metalleinlage	250/ DN 250, NBR, PN 10, schwarz	148
12891331001	REHAU Profildichtung mit Metalleinlage	280/ DN 250, NBR, PN 10, schwarz	148
12891341001	REHAU Profildichtung mit Metalleinlage	315/ DN 300, NBR, PN 10, schwarz	148
12891351001	REHAU Profildichtung mit Metalleinlage	355/ DN 350, NBR, PN 10, schwarz	148
12891361001	SMARTFUSE T-Stück	32 - 25 - 32, PE 100, schwarz	56
12891371001	SMARTFUSE T-Stück	40 - 25 - 40, PE 100, schwarz	56
12891381001	SMARTFUSE T-Stück	40 - 32 - 40, PE 100, schwarz	56
12891391001	SMARTFUSE T-Stück	50 - 25 - 50, PE 100, schwarz	56
12891411001	SMARTFUSE T-Stück	50 - 40 - 50, PE 100, schwarz	56
12891431001	SMARTFUSE T-Stück	225 - 90 - 225, PE 100, schwarz	136

12891441001	SMARTFUSE T-Stück	225 - 110 - 225, PE 100, schwarz	136
12891451001	SMARTFUSE T-Stück	250 - 90 - 250, PE 100, schwarz	136
12891461001	SMARTFUSE T-Stück	250 - 110 - 250, PE 100, schwarz	136
12891471001	SMARTFUSE T-Stück	225 - 225 - 225, PE 100, schwarz	134
12891481001	SMARTFUSE T-Stück	250 - 250 - 250, PE 100, schwarz	134
12891491001	SMARTFUSE Reduziermuffe	40 - 25, PE 100, schwarz	48
12891511001	SMARTFUSE Reduziermuffe	50 - 25, PE 100, schwarz	48
12891541001	SMARTFUSE Anbohrschelle	50 - 25, PE 100, schwarz	70
12891551001	SMARTFUSE Anbohrschelle	63 - 25, PE 100, schwarz	70
12891561001	SMARTFUSE Anbohrschelle	90 - 25, PE 100, schwarz	70
12893491001	REHAU Übergang mit Schweißende, SDR 7,4	25 x 3,5 - 26 x 2,9	85
13045731001	REHAU 2-fach-Verteiler	Rp 1 1/2 - Rp 1, 90 Grad	19, 82
13129491001	REHAU T-Stück RAUTITAN LX +G	20 - 20 - 20	86
13129511001	REHAU T-Stück RAUTITAN LX +G	25 - 25 - 25	86
13129521001	REHAU T-Stück RAUTITAN LX +G	32 - 32 - 32	86
13129531001	REHAU T-Stück RAUTITAN LX +G	40 - 40 - 40	86
13129581001	REHAU T-Stück RAUTITAN LX +G	25 - 20 - 25	86
13129601001	REHAU T-Stück RAUTITAN LX +G	32 - 25 - 32	86
13129641001	REHAU T-Stück RAUTITAN LX +G	25 - 25 - 20	86
13129651001	REHAU T-Stück RAUTITAN LX +G	25 - 20 - 20	86
13129661001	REHAU T-Stück RAUTITAN LX +G	32 - 25 - 25	86
13129671001	REHAU T-Stück RAUTITAN LX +G	25 - Rp 3/4 - 25	89
13129681001	REHAU T-Stück RAUTITAN LX +G	32 - Rp 1 - 32	89
13129701001	REHAU Kupplung RAUTITAN LX +G	20 - 20	81
13129711001	REHAU Kupplung RAUTITAN LX +G	25 - 25	81
13129721001	REHAU Kupplung RAUTITAN LX +G	40 - 40	81
13129731001	REHAU Kupplung RAUTITAN LX +G	32 - 32	81
13129771001	REHAU Kupplung RAUTITAN LX +G	25 - 20	81
13129781001	REHAU Kupplung RAUTITAN LX +G	32 - 25	81
13129801001	REHAU Kupplung RAUTITAN LX +G	40 - 32	81
13129811001	REHAU Kupplung RAUTITAN LX +G	40 - 25	81
13129861001	REHAU Winkel RAUTITAN LX +G	20 - 20, 90 Grad	90
13129871001	REHAU Winkel RAUTITAN LX +G	25 - 25, 90 Grad	90
13129881001	REHAU Winkel RAUTITAN LX +G	32 - 32, 90 Grad	90
13129891001	REHAU Winkel RAUTITAN LX +G	40 - 40, 90 Grad	90
13129941001	REHAU Übergang RAUTITAN LX +G	20 - R 1/2	83
13129951001	REHAU Übergang RAUTITAN LX +G	20 - R 3/4	83
13129961001	REHAU Übergang RAUTITAN LX +G	25 - R 1/2	83
13129971001	REHAU Übergang RAUTITAN LX +G	25 - R 3/4	83
13129981001	REHAU Übergang RAUTITAN LX +G	25 - R 1	83
13129991001	REHAU Übergang RAUTITAN LX +G	32 - R 3/4	83
13130581001	REHAU Übergang RAUTITAN LX +G	32 - R 1	83
13130601001	REHAU Übergang RAUTITAN LX +G	40 - R 1 1/4	83
13130641001	REHAU Übergang RAUTITAN LX +G	20 - Rp 1/2	84
13130651001	REHAU Übergang RAUTITAN LX +G	20 - Rp 3/4	84
13130661001	REHAU Übergang RAUTITAN LX +G	25 - Rp 3/4	84
13130671001	REHAU Übergang RAUTITAN LX +G	32 - Rp 3/4	84
13130681001	REHAU Übergang RAUTITAN LX +G	32 - Rp 1	84
13130691001	REHAU Übergang RAUTITAN LX +G	40 - Rp 1 1/4	84
13130701001	REHAU Winkelübergang RAUTITAN LX +G	25 - R 3/4	92
13130711001	REHAU Winkelübergang RAUTITAN LX +G	32 - R 1	92
13130851001	REHAU Übergang RAUTITAN LX +G	25 - Rp 1	84
13149841001	RAUTOOL G XL	125 / 140 / 160, akku-hydraulisch	158
13149851001	RAUTOOL G2	40 - 110, akku-hydraulisch	157
13149861001	RAUTOOL Industry (G2)	20 - 110, akku-hydraulisch	157
13152391001	REHAU Rohrabschneider	für 50 - 125	169
13152401001	REHAU Rohrabschneider	für 110 - 160	169
13152411001	REHAU Ersatzschneidrad	für 50 - 125 / 160	169
13152421001	REHAU	Rohrschere 40	167
13152431001	REHAU	Ersatzklinge f. Schere 40	168
13153011001	REHAU Ersatzakku	36 V / 2,6 Ah, für RAUTOOL G XL	158
13158271001	REHAU Übergang mit Schweißende, SDR 7,4	50 x 6,9 - 48,3 x 2,6	85
13158281001	REHAU Übergang mit Schweißende, SDR 7,4	63 x 8,6 - 60,3 x 2,9	85
13170451001	RAUTOOL A5	40 - 75, akku-hydraulisch	160
13174351001	REHAU Schiebegabeljochsatz	40 für RAUTOOL A5	161
13174361001	REHAU Schiebegabeljochsatz	50 für RAUTOOL A5	161
13174371001	REHAU Schiebegabeljochsatz	63 für RAUTOOL A5	161
13174381001	REHAU Schiebegabeljochsatz	75 für RAUTOOL A5	161

13175001001		REHAU Ersatzakku	18 V/4,0 Ah, für RAUTOOL A5 + Xpand big	162
13213461001		REHAU Übergang Konus, SDR 11 LX	32 - G 3/4, 60 Grad	20
13230361001		REHAU Rohrschäler SMARTFUSE UNO	63 - 200 mm	154
13230411001	NEU	REHAU Schweißgerät SMARTFUSE 355 BT	SMARTFUSE 355 BT	151
13254611001		FUSAPEX Geo Muffe	32, grün	40
13254621001		FUSAPEX Geo Muffe	40, grün	40
13254631001		FUSAPEX Geo Winkel	32, 90 Grad	40
13254641001		FUSAPEX Geo Winkel	40, 90 Grad	40
13267601001		REHAU Ersatzmesser SMARTFUSE UNO	Ersatzmesser für SMARTFUSE UNO	154
13272021001		REHAU Spannelement	125 - 63	152
13278061001	NEU	FUSAPEX Markierungsstift	Silber-metallic	153
13282481001		REHAU Ersatzmesser SMARTFUSE DUO	Ersatzmesser für SMARTFUSE DUO	155
13298071001		REHAU Rohrschäler SMARTFUSE DUO	25 - 75	155
13470841001	NEU	REHAU Handhebel	für SMARTFUSE PE-Kugelhahn SDR 11	73
13728811001	NEU	SMARTFUSE Flexwinkel	90, PE 100, 0-24 Grad, schwarz	58, 138
14307611001		REHAU Universal-Winkel-Rohrhalteklammer	für Abmessung 20 - 63	152
14317591001		RAUFRIGO Muffenschaum	DALTOFOAM TE 44205 (Polyol), 4,5 liter	117
14317611001		RAUFRIGO Muffenschaum	DESMODUR 44V20L (Isocyanat), 4,0 Liter	116
14560121001		REHAU Winkelübergang RAUTITAN RX+	40 - R 1 1/4	97
14560131001		REHAU Winkelübergang RAUTITAN RX+	32 - Rp 1	98
14560141001		REHAU Winkelübergang RAUTITAN RX+	40 - Rp 1 1/4	98
14562801001		REHAU T-Stück RAUTITAN RX+	50 - 50 - 50	99
14562811001		REHAU T-Stück RAUTITAN RX+	63 - 63 - 63	99
14562821001		REHAU T-Stück RAUTITAN RX+	50 - 20 - 50	99
14562831001		REHAU T-Stück RAUTITAN RX+	50 - 25 - 50	99
14562841001		REHAU T-Stück RAUTITAN RX+	50 - 32 - 50	99
14562851001		REHAU T-Stück RAUTITAN RX+	50 - 40 - 50	99
14562861001		REHAU T-Stück RAUTITAN RX+	63 - 25 - 63	99
14562871001		REHAU T-Stück RAUTITAN RX+	63 - 32 - 63	99
14562881001		REHAU T-Stück RAUTITAN RX+	63 - 40 - 63	99
14562891001		REHAU T-Stück RAUTITAN RX+	63 - 50 - 63	99
14562901001		REHAU T-Stück RAUTITAN RX+	50 - 32 - 40	99
14562961001		REHAU T-Stück RAUTITAN RX+	25 - Rp 3/4 - 25	100
14562971001		REHAU T-Stück RAUTITAN RX+	32 - Rp 3/4 - 32	100
14562981001		REHAU T-Stück RAUTITAN RX+	32 - Rp 3/4 - 25	100
14562991001		REHAU T-Stück RAUTITAN RX+	32 - Rp 1 - 32	100
14563001001		REHAU T-Stück RAUTITAN RX+	40 - Rp 1 - 40	100
14563011001		REHAU T-Stück RAUTITAN RX+	50 - Rp 1 - 50	100
14563021001		REHAU Kupplung RAUTITAN RX+	50 - 50	94
14563031001		REHAU Kupplung RAUTITAN RX+	63 - 63	94
14563041001		REHAU Kupplung RAUTITAN RX+	50 - 32	94
14563051001		REHAU Kupplung RAUTITAN RX+	50 - 40	94
14563061001		REHAU Kupplung RAUTITAN RX+	63 - 50	94
14563071001		REHAU Bogen RAUTITAN RX+	50 - 50, 90 Grad	96
14563081001		REHAU Bogen RAUTITAN RX+	63 - 63, 90 Grad	96
14563091001		REHAU Bogen RAUTITAN RX+	50 - 50, 45 Grad	97
14563101001		REHAU Bogen RAUTITAN RX+	63 - 63, 45 Grad	97
14563141001		REHAU Übergang RAUTITAN RX+	20 - R 1/2	95
14563151001		REHAU Übergang RAUTITAN RX+	20 - R 3/4	95
14563161001		REHAU Übergang RAUTITAN RX+	20 - R 1	95
14563171001		REHAU Übergang RAUTITAN RX+	25 - R 1/2	95
14563181001		REHAU Übergang RAUTITAN RX+	25 - R 3/4	95
14563191001		REHAU Übergang RAUTITAN RX+	25 - R 1	95
14563201001		REHAU Übergang RAUTITAN RX+	32 - R 3/4	95
14563211001		REHAU Übergang RAUTITAN RX+	32 - R 1	95
14563221001		REHAU Übergang RAUTITAN RX+	32 - R 1 1/4	95
14563231001		REHAU Übergang RAUTITAN RX+	40 - R 1 1/4	95
14563241001		REHAU Übergang RAUTITAN RX+	50 - R 1 1/4	95
14563251001		REHAU Übergang RAUTITAN RX+	50 - R 1 1/2	95
14563261001		REHAU Übergang RAUTITAN RX+	63 - R 2	95
14563281001		REHAU Übergang RAUTITAN RX+	20 - Rp 1/2	95
14563291001		REHAU Übergang RAUTITAN RX+	20 - Rp 3/4	95
14563301001		REHAU Übergang RAUTITAN RX+	25 - Rp 1/2	95
14563311001		REHAU Übergang RAUTITAN RX+	25 - Rp 3/4	95
14563321001		REHAU Übergang RAUTITAN RX+	32 - Rp 3/4	95
14563331001		REHAU Übergang RAUTITAN RX+	32 - Rp 1	95
14563341001		REHAU Übergang RAUTITAN RX+	40 - Rp 1 1/4	95
14563371001		REHAU Übergang RAUTITAN RX+	20 - G 1/2	96

14563381001	REHAU Übergang RAUTITAN RX+	20 - G 3/4	96
14563391001	REHAU Übergang RAUTITAN RX+	25 - G 3/4	96
14563401001	REHAU Übergang RAUTITAN RX+	25 - G 1	96
14563411001	REHAU Übergang RAUTITAN RX+	32 - G 1	96
14563421001	REHAU Übergang RAUTITAN RX+	32 - G 1 1/4	96
14563431001	REHAU Übergang RAUTITAN RX+	32 - G 1 1/2	96
14563441001	REHAU Übergang RAUTITAN RX+	40 - G 1 1/2	96
14563481001	REHAU Winkelübergang RAUTITAN RX+	20 - R 1/2	97
14563491001	REHAU Winkelübergang RAUTITAN RX+	20 - R 3/4	97
14563501001	REHAU Winkelübergang RAUTITAN RX+	25 - R 3/4	97
14563511001	REHAU Winkelübergang RAUTITAN RX+	32 - R 3/4	97
14563521001	REHAU Winkelübergang RAUTITAN RX+	32 - R 1	97
14563551001	REHAU Winkelübergang RAUTITAN RX+	20 - Rp 1/2	98
14563561001	REHAU Winkelübergang RAUTITAN RX+	20 - Rp 3/4	98
14563571001	REHAU Winkelübergang RAUTITAN RX+	25 - Rp 1	98
14563651001	REHAU Wandwinkel RAUTITAN RX+	20 - R 1/2	98
14563661001	REHAU Wandwinkel RAUTITAN RX+	20 - R 3/4	98
14563951001	REHAU Kupplung RAUTITAN RX+	40 - 25	94
14564081001	REHAU Übergang RAUTITAN RX+	25 - Rp 1	95
14564141001	REHAU T-Stück RAUTITAN RX+	25 - Rp 1/2 - 25	100
14564301001	REHAU Bogen RAUTITAN RX+	20 - 20, 90 Grad	96
14564311001	REHAU Bogen RAUTITAN RX+	25 - 25, 90 Grad	96
14564321001	REHAU Bogen RAUTITAN RX+	32 - 32, 90 Grad	96
14564401001	REHAU Kupplung RAUTITAN RX+	20 - 20	94
14564411001	REHAU Kupplung RAUTITAN RX+	25 - 25	94
14564421001	REHAU Kupplung RAUTITAN RX+	32 - 32	94
14564461001	REHAU Kupplung RAUTITAN RX+	25 - 20	94
14564481001	REHAU Kupplung RAUTITAN RX+	32 - 25	94
14564511001	REHAU T-Stück RAUTITAN RX+	20 - 20 - 20	99
14564521001	REHAU T-Stück RAUTITAN RX+	25 - 25 - 25	99
14564531001	REHAU T-Stück RAUTITAN RX+	32 - 32 - 32	99
14564571001	REHAU T-Stück RAUTITAN RX+	25 - 20 - 25	99
14564581001	REHAU T-Stück RAUTITAN RX+	32 - 20 - 32	99
14564621001	REHAU T-Stück RAUTITAN RX+	32 - 25 - 32	99
14564681001	REHAU T-Stück RAUTITAN RX+	25 - 20 - 20	99
14564691001	REHAU T-Stück RAUTITAN RX+	32 - 25 - 25	99
14564821001	REHAU Winkelübergang RAUTITAN RX+	25 - R1	97
14565031001	REHAU Winkelübergang RAUTITAN RX+	25 - Rp 3/4	98
14847011001	FUSAPEX 2.0 Muffe	50, orange	37
14847021001	FUSAPEX 2.0 Muffe	63, orange	37, 118
14847031001	FUSAPEX 2.0 Muffe	75, orange	37, 118
14847041001	FUSAPEX 2.0 Muffe	90, orange	37, 118
14847051001	FUSAPEX 2.0 Muffe	110, orange	37, 118
14847061001	FUSAPEX 2.0 Muffe	125, orange	37, 118
14847071001	FUSAPEX 2.0 Muffe	140, orange	37, 118
14847081001	FUSAPEX 2.0 Muffe	160, orange	37, 118
14847111001	FUSAPEX 2.0 Winkel	50, 90 Grad, orange	39
14847121001	FUSAPEX 2.0 Winkel	63, 90 Grad, orange	39, 120
14847131001	FUSAPEX 2.0 Winkel	75, 90 Grad, orange	39, 120
14847141001	FUSAPEX 2.0 Winkel	90, 90 Grad, orange	39, 120
14847151001	FUSAPEX 2.0 Winkel	110, 90 Grad, orange	39, 120
14847161001	FUSAPEX 2.0 Winkel	125, 90 Grad, orange	39, 120
14847171001	FUSAPEX 2.0 Winkel	140, 90 Grad, orange	39, 120
14847181001	FUSAPEX 2.0 Winkel	160, 90 Grad, orange	39, 120
14847211001	FUSAPEX 2.0 T-Stück	50 - 50 - 50, orange	38
14847221001	FUSAPEX 2.0 T-Stück	63 - 63 - 63, orange	38, 119
14847231001	FUSAPEX 2.0 T-Stück	75 - 75 - 75, orange	38, 119
14847241001	FUSAPEX 2.0 T-Stück	90 - 90 - 90, orange	38, 119
14847251001	FUSAPEX 2.0 T-Stück	110 - 110 - 110, orange	38, 119
14847261001	FUSAPEX 2.0 T-Stück	125 - 125 - 125, orange	38, 119
14847281001	FUSAPEX 2.0 T-Stück	160 - 160 - 160, orange	38, 119
14847311001	FUSAPEX 2.0 Übergang mit AG	50 - R 1 1/2, orange	41
14847321001	FUSAPEX 2.0 Übergang mit AG	63 - R 2, orange	41, 121
14847331001	FUSAPEX 2.0 Übergang mit AG	75 - R 2 1/2, orange	41, 121
14847391001	FUSAPEX 2.0 Sattel mit Innengewinde	110 bis 160 - Rp 1, orange	42
14847401001	REHAU Spezialwerkzeug FUSAPEX	110 - 160	153
14848011001	NEU SMARTFUSE Gewindeschelle mit IG Messing	63 - Rp 1 1/4, PE 100, schwarz	69
14848031001	NEU SMARTFUSE Gewindeschelle mit IG Messing	90 - Rp 1 1/2, PE 100, schwarz	69

14848041001	NEU	SMARTFUSE Gewindeschelle mit IG Messing	110 - Rp 1 1/2, PE 100, schwarz	69
14848051001	NEU	SMARTFUSE Gewindeschelle mit IG Messing	125 - Rp 1 1/2, PE 100, schwarz	69
14848071001	NEU	SMARTFUSE Gewindeschelle mit IG Messing	160 - Rp 1 1/2, PE 100, schwarz	69
14848091001	NEU	SMARTFUSE Gewindeschelle mit IG Messing	90 - Rp 2, PE 100, schwarz	69
14848101001	NEU	SMARTFUSE Gewindeschelle mit IG Messing	110 - Rp 2, PE 100, schwarz	69
14848111001	NEU	SMARTFUSE Gewindeschelle mit IG Messing	125 - Rp 2, PE 100, schwarz	69
14848131001	NEU	SMARTFUSE Gewindeschelle mit IG Messing	160 - Rp 2, PE 100, schwarz	69
14848211001	NEU	SMARTFUSE PE-Kugelhahn SDR 11	32 - 32, PE 100, schwarz	73
14848221001	NEU	SMARTFUSE PE-Kugelhahn SDR 11	40 - 40, PE 100, schwarz	73
14848231001	NEU	SMARTFUSE PE-Kugelhahn SDR 11	50 - 50, PE 100, schwarz	73
14848241001	NEU	SMARTFUSE PE-Kugelhahn SDR 11	63 - 63, PE 100, schwarz	73
14848271001	NEU	SMARTFUSE PE-Kugelhahn SDR 11	125 - 125, PE 100, schwarz	73
14848281001	NEU	SMARTFUSE PE-Kugelhahn SDR 11	160 - 160, PE 100, schwarz	73
14848311001	NEU	REHAU Lochsäge für Stutzenschelle	90 / DN 80	154
14848351001	NEU	REHAU Lochsäge für Gewindeschelle	2 Zoll	154
16851121001		REHAU Spannelement	160 - 75	152
16851131001		REHAU Spannelement	125 - 90	152
16851141001		REHAU Spannelement	160 - 110	152
16851151001		REHAU Spannelement	180 - 125	152
16851161001		REHAU Spannelement	180 - 140	152
16851171001		REHAU Spannelement	180 - 160	152
16851211001	NEU	REHAU Abquetsch-Set	20 - 63 SDR 11	156
16851221001		REHAU Rohrquetsche	63 - 180 SDR 11	156
16851241001		REHAU Rückrundungsklemme	75 SDR 11	156
16851251001		REHAU Rückrundungsklemme	90 SDR 11	156
16851261001		REHAU Rückrundungsklemme	110 SDR 11	156
16851271001		REHAU Rückrundungsklemme	125 SDR 11	156
16851281001		REHAU Rückrundungsklemme	140 SDR 11	156
16851291001		REHAU Rückrundungsklemme	160 SDR 11	156
16969011006		RAUFRIGO Rohr PE	140 / 63 x 5,8, SDR 11, Stange 6 m	114
16969021006		RAUFRIGO Rohr PE	150 / 75 x 6,8, SDR 11, Stange 6 m	114
16969031006		RAUFRIGO Rohr PE	160 / 90 x 5,4, SDR 17, Stange 6 m	114
16969041006		RAUFRIGO Rohr PE	180 / 110 x 6,6, SDR 17, Stange 6 m	114
16969051006		RAUFRIGO Rohr PE	200 / 125 x 7,4, SDR 17, Stange 6 m	114
16969061006		RAUFRIGO Rohr PE	250 / 160 x 9,5, SDR 17, Stange 6 m	114
16969071006		RAUFRIGO Rohr PE	280 / 180 x 10,7, SDR 17, Stange 6 m	114
16969081006		RAUFRIGO Rohr PE	315 / 225 x 13,4, SDR 17, Stange 6 m	114
16969091006		RAUFRIGO Rohr PE	355 / 250 x 14,8, SDR 17, Stange 6 m	114
16969101006		RAUFRIGO Rohr PE	400 / 280 x 16,6, SDR 17, Stange 6 m	114
16969111006		RAUFRIGO Rohr PE	450 / 315 x 18,7, SDR 17, Stange 6 m	114
16969121006		RAUFRIGO Rohr PE	560 / 355 x 21,1, SDR 17, Stange 6 m	114

Die Unterlage ist urheberrechtlich geschützt. Die dadurch begründeten Rechte, insbesondere die der Übersetzung, des Nachdruckes, der Entnahme von Abbildungen, der Funksendungen, der Wiedergabe auf fotomechanischem oder ähnlichem Wege und der Speicherung in Datenverarbeitungsanlagen, bleiben vorbehalten.

Unsere anwendungsbezogene Beratung in Wort und Schrift beruht auf langjährigen Erfahrungen sowie standardisierten Annahmen und erfolgt nach bestem Wissen. Der Einsatzzweck der REHAU Produkte ist abschließend in den technischen Produktinformationen beschrieben. Die jeweils gültige Fassung ist online unter www.rehau.com/TI einsehbar. Anwendung, Verwendung und Verarbeitung der Produkte

erfolgen außerhalb unserer Kontrollmöglichkeiten und liegen daher ausschließlich im Verantwortungsbereich des jeweiligen Anwenders/Verwenders/Verarbeiters. Sollte dennoch eine Haftung in Frage kommen, richtet sich diese ausschließlich nach unseren Lieferungs- und Zahlungsbedingungen, einsehbar unter www.rehau.com/conditions, soweit nicht mit REHAU schriftlich etwas anderes vereinbart wurde. Dies gilt auch für etwaige Gewährleistungsansprüche, wobei sich die Gewährleistung auf die gleichbleibende Qualität unserer Produkte entsprechend unserer Spezifikation bezieht. Technische Änderungen vorbehalten.

www.rehau.de/verkaufsbueros

ePaper
Scannen Sie den QR Code für
weitere Dokumente im REHAU
ePaper

bs.rehau.de/epaper



© REHAU Industries SE & Co. KG
Rhemiumhaus, Helmut-Wagner-Str. 1
95111 Rehau

876300-6 DE 11.2023