

Haier



ГЕНЕРАЛЬНЫЙ КАТАЛОГ 2024

СИСТЕМЫ КОНДИЦИОНИРОВАНИЯ HAIER

ВЕРСИЯ 1.1

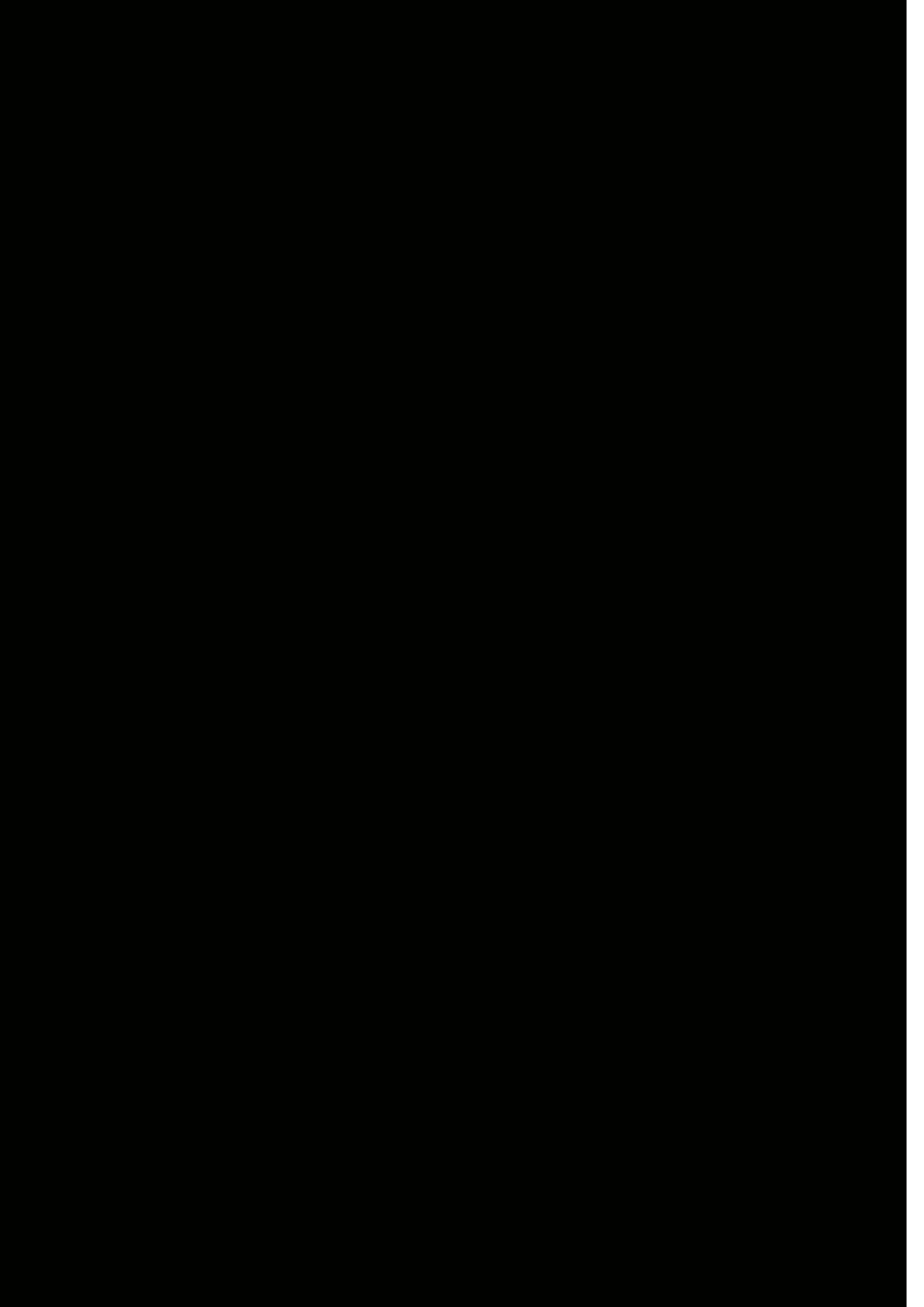

СОДЕРЖАНИЕ

| | |
|-----------------------------------|----|
| О корпорации Haier | 2 |
| Технологии и преимущества | 14 |
| evo – новая IoT-экосистема | 25 |
| Условные обозначения | 30 |
| Обозначения модельного ряда | 37 |

БЫТОВЫЕ СПЛИТ-СИСТЕМЫ 38

| | |
|----------------------------------|----|
| Модельный ряд | 40 |
| Преимущества | 42 |
| Серия Jade Super Match | 46 |
| Серия Flexis Super Match | 48 |
| Серия Coral Expert – 20 °C | 50 |
| Серия Flexis On-Off | 52 |
| Серия Coral DC-Inverter | 54 |
| Серия Coral On-Off | 56 |
| Серия Tundra DC-Inverter | 58 |
| Серия Tundra On-Off | 60 |
| Серия Leader-A | 62 |
| Комплект AH1-RAC1 | 64 |
| Системы управления | 66 |
| Габаритные размеры | 68 |
| Таблица электроподключений | 78 |

МУЛЬТИСПЛИТ-СИСТЕМЫ SUPER MATCH PLUS 80

| | |
|--|-----|
| Модельный ряд | 82 |
| Преимущества | 86 |
| Наружные блоки | 110 |
| Jade Super Match | 113 |
| Flexis Super Match | 114 |
| Coral Super Match | 115 |
| Консольные блоки | 116 |
| Сверхтонкие канальные блоки | 117 |
| Средненапорные канальные блоки | 118 |
| Универсальные блоки | 119 |
| Компактные кассетные блоки | 120 |
| Кассетные блоки с круговым потоком | 122 |
| Однопоточные кассеты | 123 |
| Таблицы комбинаций | 124 |
| Допустимые длины трасс | 147 |
| Габаритные размеры | 151 |
| Схемы электрических соединений | 158 |

ПОЛУПРОМЫШЛЕННЫЕ СПЛИТ-СИСТЕМЫ ESO 162

| | |
|--|-----|
| Модельный ряд | 164 |
| Преимущества | 166 |
| Универсальные блоки | 168 |
| Кассетные блоки с круговым потоком | 170 |
| Компактные кассетные блоки | 174 |
| Сверхтонкие канальные блоки | 175 |
| Средненапорные канальные блоки | 176 |
| Совместимость YCJ-A002 | 178 |
| Габаритные размеры | 179 |

ПОЛУПРОМЫШЛЕННЫЕ СПЛИТ-СИСТЕМЫ R410A 190

| | |
|--------------------------------------|-----|
| Преимущества | 192 |
| Высоконапорные канальные блоки | 193 |
| Габаритные размеры | 194 |

ПОЛУПРОМЫШЛЕННЫЕ СПЛИТ-СИСТЕМЫ SUPER MATCH PLUS 195

| | |
|--|-----|
| Модельный ряд | 196 |
| Преимущества | 198 |
| Консольные блоки | 226 |
| Однопоточные кассеты | 227 |
| Компактные кассетные блоки | 228 |
| Кассетные блоки с круговым потоком | 230 |
| Сверхтонкие канальные блоки | 233 |
| Средненапорные канальные блоки | 234 |
| Высоконапорные канальные блоки | 238 |
| Универсальные блоки | 240 |
| Колонные блоки | 244 |
| Совместимость YCJ-A002 | 245 |
| Габаритные размеры | 246 |

ПОЛУПРОМЫШЛЕННЫЕ СПЛИТ-СИСТЕМЫ MAXI SPLIT 254

| | |
|--------------------------------------|-----|
| Модельный ряд | 256 |
| Преимущества | 258 |
| Наружные блоки | 260 |
| Кассетные блоки | 260 |
| Универсальные блоки | 260 |
| Сверхтонкие канальные блоки | 261 |
| Средненапорные канальные блоки | 261 |

ТЕПЛОВЫЕ НАСОСЫ 262

| | |
|---------------------------------------|-----|
| Описание функций | 264 |
| Преимущества | 266 |
| Модельный ряд | 267 |
| Моноблок SuperAqua ATW | 268 |
| Сплит SuperAqua ATW | 274 |
| Моноблок SuperAqua HE | 279 |
| Габаритные размеры | 284 |
| Графики теплопроизводительности | 287 |

СИСТЕМЫ УПРАВЛЕНИЯ 288

ТАБЛИЦА ЭЛЕКТРОПОДКЛЮЧЕНИЙ 290

ПРОГРАММА HAIER BONUS 292

Haier

История бренда

Эпоха Всемирной сети – время разнообразных возможностей, когда потребителю уже мало стандартной продукции или универсального решения. Современные пользователи хотят что бы их воспринимали как отдельные личности и уважали их запросы и потребности.

Каждый хочет чувствовать себя уникальным. Именно поэтому Haier внимательно прислушивается к запросам клиентов, чтобы лучше понять, что происходит в их жизни и о чем они думают. Каждый может получить тот домашний комфорт, который нужен именно ему, – будь то простота, изысканность, строгая организованность или радость жизни.

Являясь мировым лидером отрасли, Haier внедряет инновации, выходящие за рамки отдельного продукта или решения. Наша инновационная система управления позволяет превратить множество отдельных подразделений, субподрядчиков, работающих в области разработки новых продуктов в полностью объединенную платформу. Это позволяет быстро и легко включить внутренние и внешние ресурсы в единую систему.

Мы считаем, что только таким образом мы можем полностью оправдать ожидания наших клиентов в быстро меняющемся мире.



Кто мы

Уже более 30 лет компания Haier направляет все свои интеллектуальные мощности на разработку высокофункциональной и надёжной техники, которая способна удовлетворить разные запросы самых взыскательных клиентов.

Создание высококачественной продукции является главной задачей компании под руководством бессменного директора Чжана Руймин с момента её основания. Например, в ответ на непрекращающиеся жалобы покупателей на неисправные холодильники в первый год работы компании, он принял радикальное решение, на глазах у сотрудников все бракованные модели были разбиты молотками, что заложило один из краеугольных камней идеологии Haier, что качество – превыше всего.

Все эти годы компания динамично развивается в соответствии с постоянно изменяющимися требованиями рынка, продвигая ценности качества и надёжности.

Мы прекрасно понимаем, что только находясь в тесной взаимосвязи с нашими клиентами и прислушиваясь к их потребностям и желаниям, мы можем сделать их жизнь удобнее. Наше стремление к непрекращающемуся обновлению и расширению ассортимента продукции на протяжении последних лет помогает нам оставаться постоянным партнером наших клиентов и мировым брендом бытовой техники номер один.



Во что мы верим

Цель Haier – создание высококачественной, современной продукции, которая отвечает постоянно меняющимся потребностям современной жизни, что в конечном счёте, позволяет нашим клиентам тратить больше времени своей жизни не на бытовую рутину, а на то, что действительно важно.

Мы убеждены, что именно квартира должна стать нашим главным объектом исследования, чтобы наша техника могла гарантированно отвечать всем запросам покупателей. Только в реальном доме мы сможем проанализировать используемую бытовую технику и потребности людей. Благодаря этой вовлеченности Haier способен поддерживать «Нулевую дистанцию» между разрабатываемыми нашими инженерами инновациями и обычной жизнью наших покупателей.

Наша продукция разработана высококвалифицированными специалистами с использованием материалов премиум-класса и самых последних технологий, которые были разработаны для того, чтобы сделать нашу технику проще в использовании, с одной стороны, и увеличить ее эффективность с другой, но самое главное – экономить время наших покупателей.

У Haier есть научно-исследовательские центры на всех пяти континентах мира, главной миссией которых является создание решений, которые берегут бесценное время наших клиентов. Именно поэтому 4 % нашего оборота реинвестируется в инновации.



Haier

Позиция на мировом рынке



БРЕНД №1 В МИРЕ ПО ПРОИЗВОДСТВУ БЫТОВОЙ ТЕХНИКИ

Haier занимает первое место по продажам бытовой техники в мире 15 лет подряд (2008-2023).



БРЕНД №1 В МИРЕ ПО ПРОИЗВОДСТВУ УМНЫХ КОНДИЦИОНЕРОВ

Согласно данным агентства Euromonitor за 2022, кондиционеры Haier с функцией Wi-Fi занимают 30% рынка, что делает компанию Haier производителем умных кондиционеров №1 в мире.



МЕЖДУНАРОДНАЯ НАГРАДА «ESG»

В 2021 году получена награда BDO Environmental, Social and Governance Reporting



СПИСОК САМЫХ ПОЧИТАЕМЫХ КОМПАНИЙ В МИРЕ FORTUNE

2 февраля 2022 года Haier Smart Home вошла в список наиболее почитаемых компаний в мире по версии Fortune. Haier – единственная в отрасли компания удостоенная такой чести.



100 САМЫХ ДОРОГИХ БРЕНДОВ В МИРЕ

Haier – единственный в мире IoT экосистемный бренд получивший награду 3 года подряд.



СПИСОК FORTUNE 500 GLOBAL

В 2021 году Haier Smart Home, одна из дочерних структур Haier group, была вновь включена в список Fortune Global 500.

Haier

Этапы развития



1984

Основание компании в Циндао, Китай.

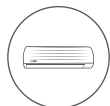

1993

Произведен первый в Китае инверторный кондиционер.



1994

Получен сертификат ISO9001.



1996

В Китае начат выпуск полупромышленных кондиционеров.



1999

Начат экспорт кондиционеров в США.



2014

Построен новый R&D центр.



2015

Завершено строительство умного завода кондиционеров.



2016

Приобретение GE Appliances.



2018

Приобретение Candy, запуск премиальной серии Jade.



2022

Звание международного бренда №1 по кондиционерам 6 лет подряд.

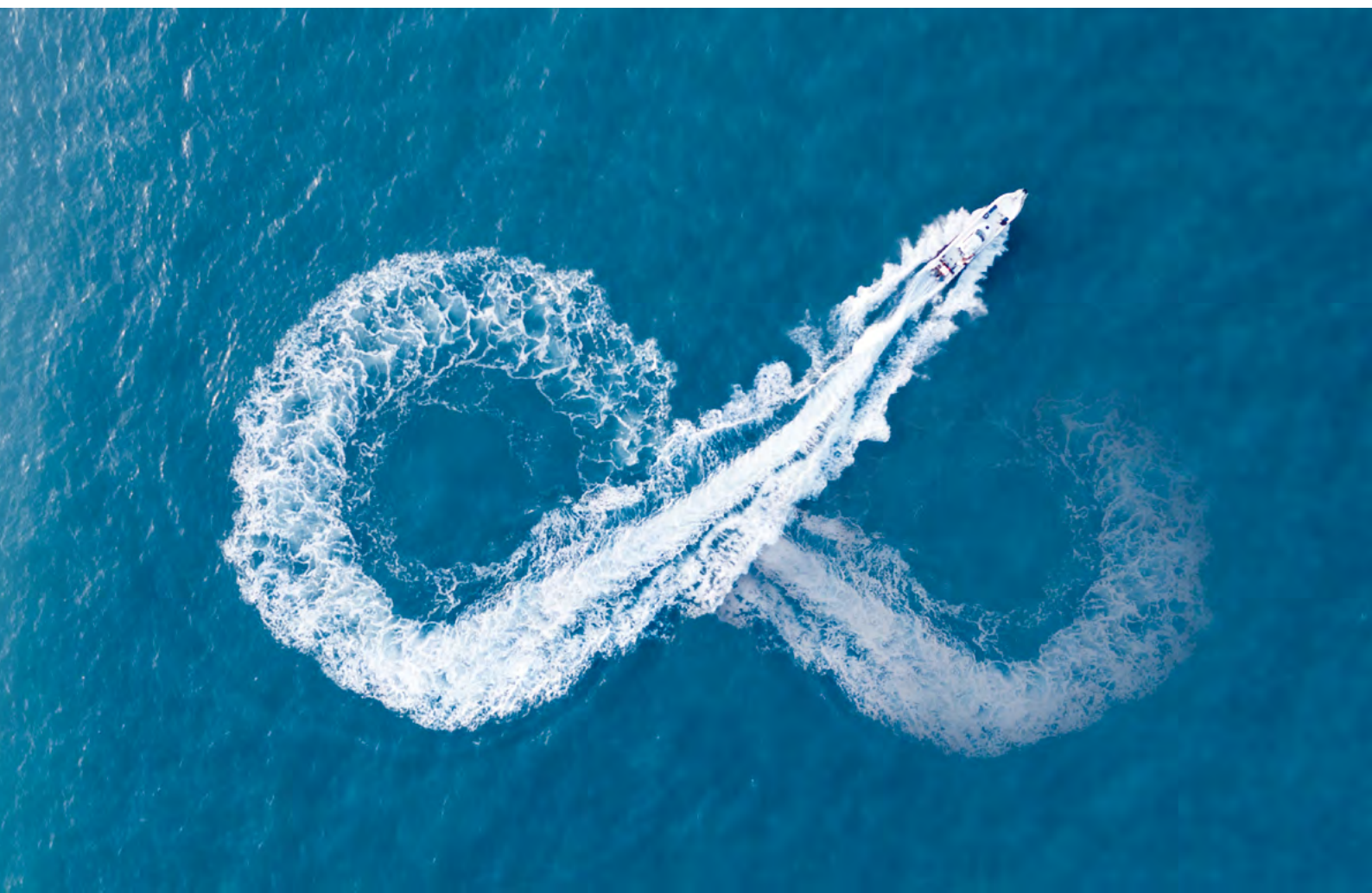

Haier Международная сеть



Производство GEA



Производство CANDY



Производство в Нигерии



Производство Haier в Египте

FISHER & PAYKEL
 GE APPLIANCES
 Profile C A F E
Haier Hotpoint
 Северная Америка
 x2 x3 x2 x10

GE APPLIANCES **Haier**
 Candy
 Ближний Восток и Африка
 x3 x1 x3

Haier
 GE APPLIANCES
 Латинская Америка
 x1

10+N
R&D центров

108
центров маркетинга

29
индустриальных парков

122
производственных центров

200+
странах и регионах



Индустриальный парк в Пуне (Индия)



Индустриальный парк в Большой Нойде (Индия)

Международная сеть Haier включает в себя 10+N R&D центров, 29 индустриальных парков, 122 производственных центра и 108 центров маркетинга, представлена в более чем 200 странах и регионах и обслуживает более 1 миллиарда домохозяйств по всему миру. Корпорация Haier владеет 7 международными брендами бытовой техники: Haier, Casarte, Leader, AQUA, Fisher&Paykel, GE Appliances и Candy. Эти бренды формируют международный кластер Haier обеспечивающий лучший пользовательский опыт для различных категорий клиентов по всему миру.



Производство в России

Россия Вторая Фаза



Производство во Вьетнаме



Производство в Таиланде

Haier
FISHER & PAYKEL
Casarte
GE APPLIANCES
Candy

Европа

x4 x42 x3 x11

FISHER & PAYKEL
GE APPLIANCES
Casarte
Haier Leader

Азия

x6 x53 x23 x98

AQUA
Haier

AQUA
Haier



Экономическая зона в Пакистане

Haier
FISHER & PAYKEL

Австралия и Новая Зеландия

x1 x7



Производство в Индонезии



FPA R&D Центр

Haier

Центр инноваций и разработок в области кондиционирования воздуха

Центр инноваций и разработок компании Haier, построенный в Циндао (Китай) в 2013 году, занимает площадь 20000 м². В нем свыше 120 лабораторий, в том числе испытательные лаборатории, ключевые исследовательские лаборатории и лаборатории с симуляторами любых погодных условий. В исследовательском центре также находится самая высокая в мире стенд-башня (106,7 м) – на ней проводят испытания труб для циркуляции хладагента.

В апреле 2014 года Haier организовала совместные лаборатории с компанией Highly для проведения исследований в области технологий обогрева и охлаждения и с Mitsubishi Electric – для разработки инновационных технологий в области пользовательского интерфейса. В центре ведутся исследования в области оценки комфорта, аэродинамики, акустики, электромагнитной совместимости (EMC), механики и т. п.

Лаборатории могут провести свыше 600 тестов по стандартам ISO, IEC, EN, CISPR, ANSI и т. п., чтобы продукция была допущена к реализации в Европе, Азии, Америке, Австралии, на Ближнем Востоке и в ста других странах и регионах.

Исследовательский центр

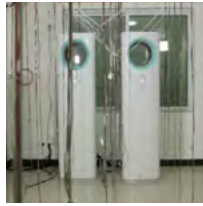

Лаборатория по оценке уровня термального комфорта



Имитатор тропического ливня



Тест производительности

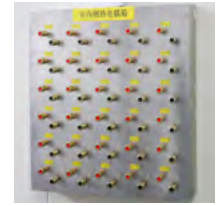

Тест на безопасность



Акустические лаборатории



Тест электромагнитной совместимости (ЭМС)



Имитатор снегопада



Имитатор Солнца



Тест на надежность



Тест в условиях повышенной влажности

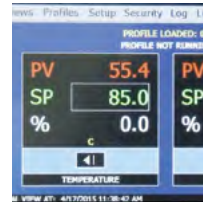

Тест 2 по 85 (температура и влажность)



Тест устойчивости к падениям и вибрации

Совместная лаборатория



Совместная лаборатория Haier и Mitsubishi Electric



Совместная лаборатория Haier и HIGHLY

Международная сертификация



Haier Производственные МОЩНОСТИ

В Китае Haier владеет 8 заводами по производству систем кондиционирования, один из которых MHAQ является совместным предприятием Haier и Mitsubishi Heavy. За пределами Китая работает еще 5 заводов. Общий объем производства на всех заводах составляет более 27.2 миллионов блоков в год.



Нигерия



МНАQ



Далянь



Цзяочжоу



Хуандао

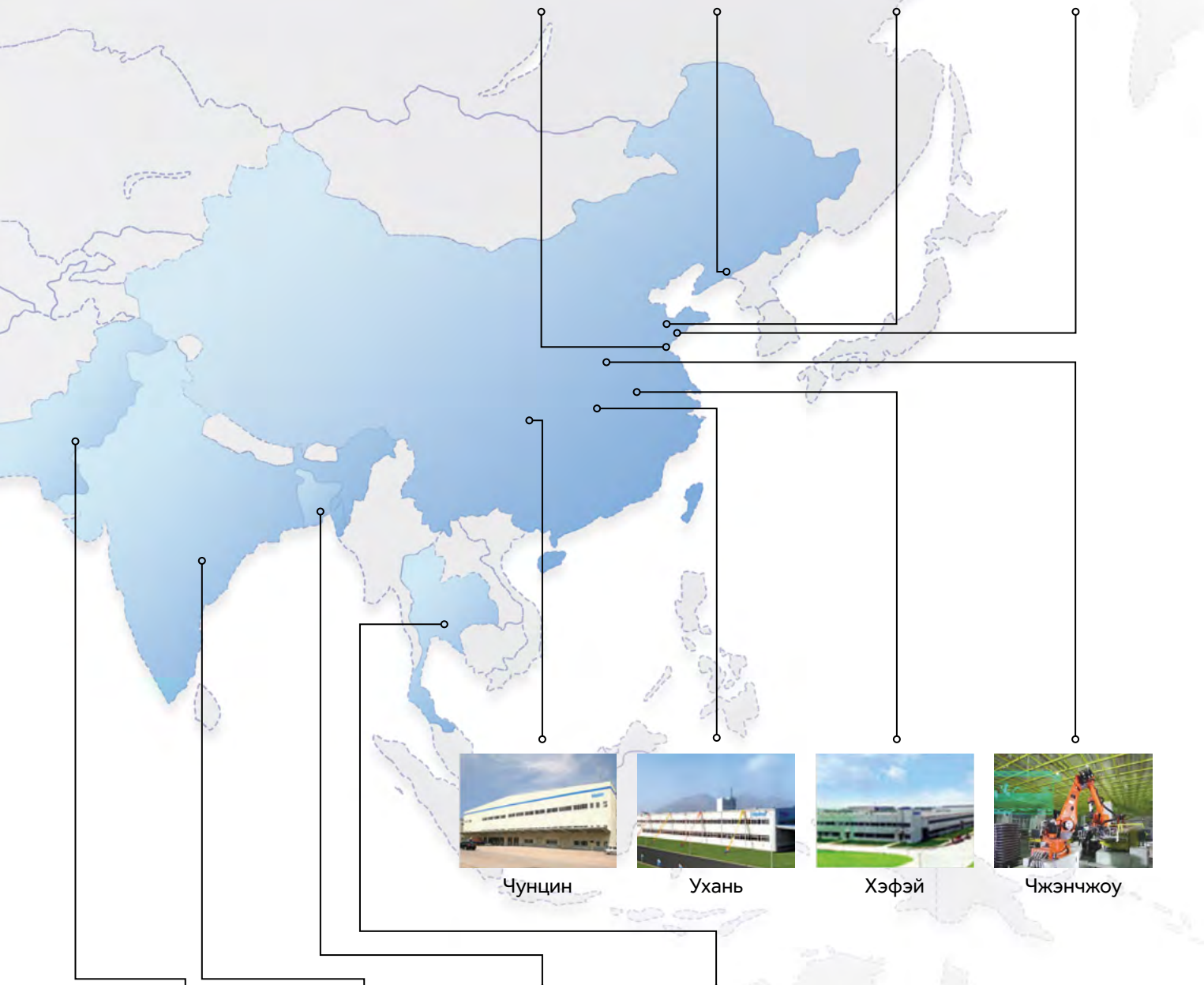

Чунцин



Ухань



Хэфэй



Чжэнчжоу



Пакистан



Индия



Бангладеш



Таиланд

ТЕХНОЛОГИЯ САМООЧИСТКИ SELF CLEAN

В процессе работы кондиционера на испарителе накапливается грязь, пыль и шерсть домашних животных. Здесь с легкостью размножаются бактерии, ухудшая качество воздуха, что негативно влияет на наше здоровье. При активации технологии Self Clean поверхность испарителя внутреннего, а затем и внешнего блока сначала замораживается, и при последующей разморозке вся накопившаяся пыль и грязь смываются с поверхности теплообменника и удаляются вместе с конденсатом через дренажное отверстие.



ТЕХНОЛОГИЯ



Технология холодного расширения

Благодаря установке оптимальной температуры испарения и объема циркуляции воздуха, влажность на замораживаемой поверхности увеличивается на 30 % по сравнению с традиционными моделями. Иней на поверхности создает мощную силу холодного расширения для легкой очистки от грязи.



Специальное гидрофильное покрытие алюминиевых ламелей

Специальное покрытие ламелей теплообменника повышает скорость течения воды на 20 %, позволяя тщательно смыть грязь в процессе разморозки.

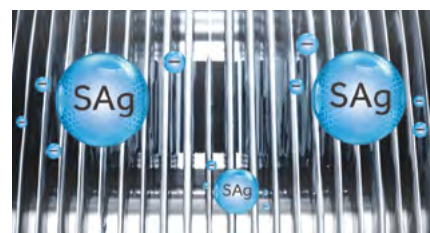

Нанопокрытие из ионов серебра

Покрытие содержит ионы серебра, эффективно убивающие 99,9 % бактерий и подавляющие их дальнейший рост.

ПРЕИМУЩЕСТВА



Инновационная технология эффективно убивает бактерии и сохраняет чистоту кондиционера. Таким образом, мы получаем чистый и полезный для здоровья воздух.



Ручная очистка испарителя слишком сложная и дорогая. Благодаря технологии самоочистки Self Clean стоимость обслуживания снижается.



Сертификация TUV*

* Проверка коэффициента холодного расширения и коэффициента остаточного оттаивания кондиционера с технологией самоочистки протестирована на модели AS09FBBHRA организацией TUV Rheinland. Согласно отчету об испытаниях, коэффициент холодного расширения составляет 98,2 %, а коэффициент остаточного оттаивания – 0 %.

* Компания Haier 2 года подряд была мировым лидером по производству кондиционеров с технологией самоочистки с долей рынка 43,4 %. (Данные Euromonitor International по состоянию на февраль 2020 г.)

ТЕХНОЛОГИЯ СТЕРИЛИЗАЦИИ STERI CLEAN 56 °C

Теплообменник принудительно осушается, и с помощью интеллектуального контроля температуры и регулировки частоты вращения вентилятора, температура на теплообменнике достигает 56 °C и сохраняется в течение 30 минут после активации. Благодаря применению данной технологии вся внутренняя часть внутреннего блока сплит-системы стерилизуется, а находящиеся внутри вирусы и микроорганизмы погибают.

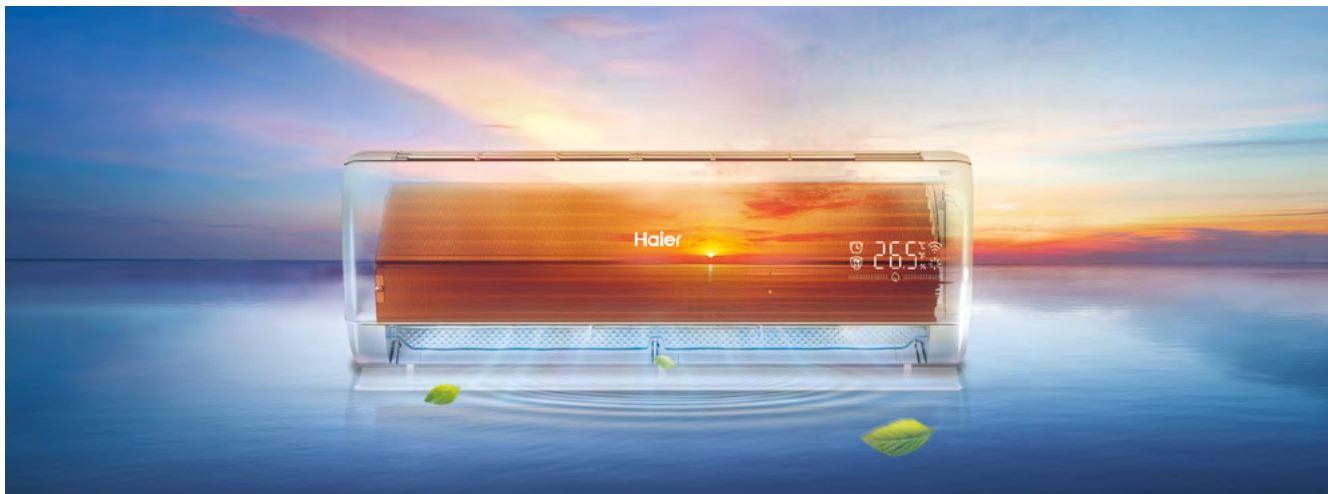

ТЕХНОЛОГИЯ



Интеллектуальный контроль частоты компрессора

Регулирует частоту компрессора для контроля температуры змеевика, а затем поддерживает высокую температуру испарителя 56 °C.



Высокотемпературная стерилизация испарителя

Согласно последним исследованиям, подавляющее большинство бактерий и вирусов не способны выжить при поддержании температуры на уровне 56 °C на протяжении 30 минут. По окончании процесса нагрева испаритель мгновенно охлаждается для достижения наилучших результатов стерилизации.

ПРЕИМУЩЕСТВА

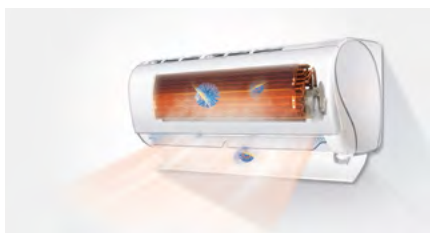

Улучшение качества воздуха

Стерилизация при высокой температуре 56 °C не только высушивает внутренние компоненты, но и убивает бактерии и вирусы, обеспечивая здоровый воздух, выходящий из кондиционера.



Простота эксплуатации

Эта функция доступна через приложение evo, и вы можете запустить ее одним касанием.



Сертификация SGS*

* Проверка технологии стерилизации 56 °C продолжительностью 30 минут была протестирована международным исследовательским агентством «SGS» на модели Jade AS09JB/JHRA / 1U09ME/JFRA. Отчет об испытании показывает, что измеряемая температура поверхности испарителя и теплообменника была выше 56 °C на протяжении более чем 30 минут.

ПРЕМИАЛЬНЫЕ ТЕХНОЛОГИИ ОЧИСТКИ ВОЗДУХА

В наши дни в атмосфере городов все чаще образуется смог, а реальной угрозой для здоровья людей становятся взвешенные в воздухе мелкодисперсные твердые и каплеобразные частицы размером 2,5 микрона или меньше (так называемые PM2.5 частицы). Основываясь на глобальном анализе запросов потребителей, Haier разработал сплит-системы серии Jade, которые представляют собой идеальное сочетание кондиционера и очистителя воздуха.

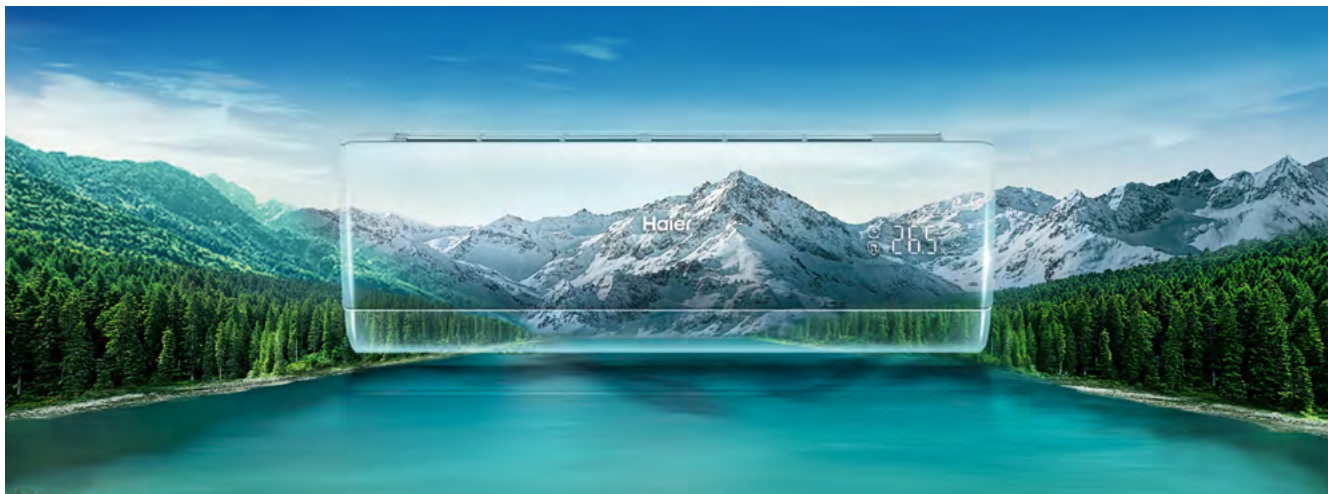

ТЕХНОЛОГИЯ

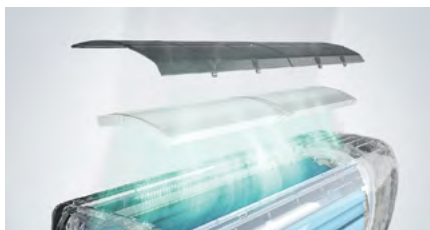

Сверхэффективный фильтр IFD

Super-IFD фильтр, (англ. Intense Field Dielectric) представляет собой композитный блок из полых каналов для протока воздуха, «пол» и «потолок» которых имеют противоположные электрические заряды. Взвешенные в воздухе, предварительно заряженные частицы очень эффективно улавливаются таким фильтром. Блок состоит из 61004 вентиляционных каналов, а их суммарная площадь, на которой осаждается пыль, составляет 8,78 м².



Интеллектуальный датчик качества воздуха

В воздухозаборник кондиционера встроен чувствительный датчик пыли. Он автоматически обнаруживает мелко-дисперсную пыль в воздухе, оперативно сигнализируя о его качестве с помощью цветного индикатора (зеленый – хорошее, красный – плохое).

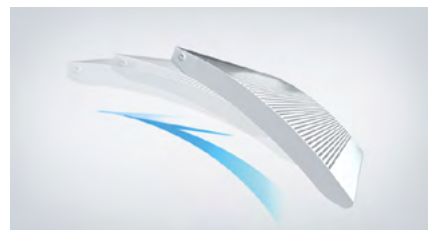

Трансформируемый дизайн

Если датчик качества воздуха сигнализирует о его загрязнении и включен режим очистки воздуха, IFD фильтр перемещается в зону воздушного потока выдвигается, перекрывая собой воздухозаборник. После завершения очистки электростатический IFD-фильтр возвращается в исходное положение.

ПРЕИМУЩЕСТВА



Забота о здоровье

Объем подачи чистого воздуха (CADR) достигает 300 м³/ч (9K/12K – 200 м³/ч). Это означает, что по эффективности очистки новый кондиционер не уступает профессиональным устройствам для очистки воздуха, при этом одновременно охлаждая его до комфортной температуры.



Сертификация
TUV* / Intertek**

* Проверка эффективности очистки воздуха кондиционером Jade с использованием технологии IFD Purify осуществлялась на модели AS18JD4HRA компанией TÜV Rheinland. Отчет об испытаниях показывает, что уровень подачи чистого воздуха (CADR) составляет 300 м³/ч.
** Отчет об испытании эффективности очистки воздуха был протестирован на модели AS35JBJHRA-W международным исследовательским центром «Intertek». Отчет об испытаниях показывает, что кондиционер способен эффективно удалять дым, пыль и пыльцу растений.

СУПЕР IFD ФИЛЬТР

Притягивает и убивает вирусы и бактерии с эффективностью до 99%.



ТЕХНОЛОГИЯ



Мощное притяжение электростатического поля

IFD фильтр притягивает поляризованные частицы находящиеся в воздухе к своей поверхности.

Высокоэффективная очистка воздуха

IFD фильтр притягивает микробы, бактерии и вирусы, задерживая 99,99% частиц размером 0,3 микрона в диаметре т.е. задерживает частицы, размер которых меньше размера вирусов, бактерий или спор.

ПРЕИМУЩЕСТВА



Никаких дальнейших затрат

После мытья съемный модуль IFD можно использовать повторно. Срок службы модуля IFD рассчитан на весь срок службы кондиционера.



Удобство

Очистку можно включить в любом режиме работы кондиционера: охлаждение, нагрев, вентиляция. Благодаря этому вы сможете дышать чистым воздухом, одновременно охлаждая его до комфортной температуры.



Сертификация SGS*

* Эффективность удаления бактерий Staphylococcus Albicans и Escherichia Coli была протестирована международным исследовательским центром SGS на модели кондиционера Jade AS25.JB.JHRA-W. Отчет об испытаниях показывает, что уровень эффективности уничтожения бактерий достигает 99,3%.

NANO-AQUA ГЕНЕРАТОР

NANO-AQUA Генератор создает отрицательно заряженные микрорадикалы воды, эффективно уничтожающие бактерии путем соединения с белком на поверхности и изменением его структуры.



ТЕХНОЛОГИЯ

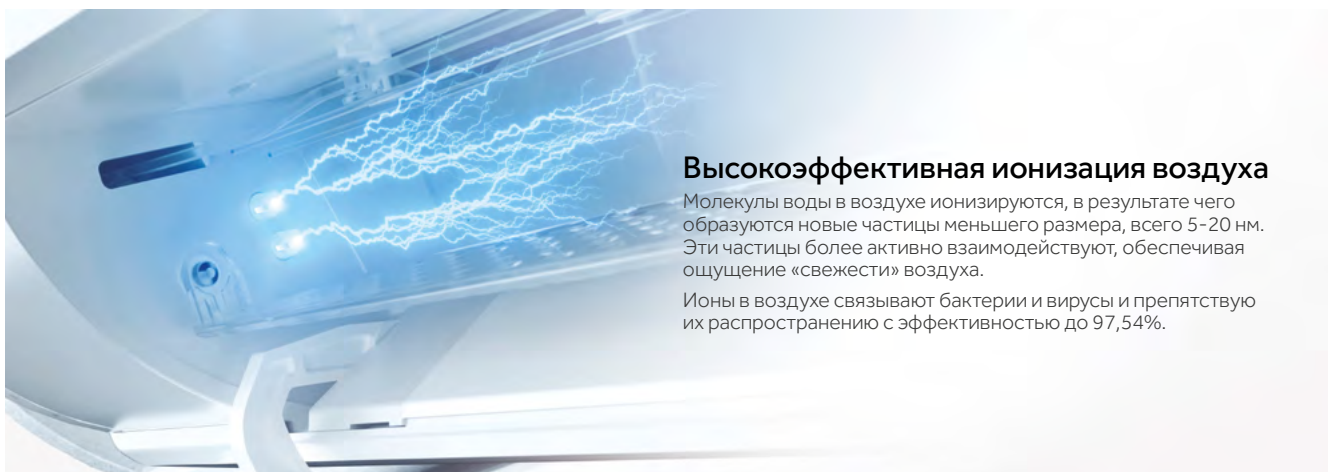

Высокоэффективная ионизация воздуха

Молекулы воды в воздухе ионизируются, в результате чего образуются новые частицы меньшего размера, всего 5-20 нм. Эти частицы более активно взаимодействуют, обеспечивая ощущение «свежести» воздуха.

Ионы в воздухе связывают бактерии и вирусы и препятствуют их распространению с эффективностью до 97,54%.

ПРЕИМУЩЕСТВА



Собирает частицы влаги из воздуха и делает его более прохладным и свежим.



Создает отрицательно заряженные ионы молекулы воды.



Сертификация Intertek*

* Тест на устойчивость к бактериям был проведен на модели HSU-07HNF303 / R2-G международным исследовательским центром «Intertek». Протоколы испытаний показывают, что антибактериальная эффективность NANO-AQUA стерилизации достигает 97,54%.

МОЩНАЯ УФ-ЛАМПА

Ультрафиолетовая лампа нового поколения работает в С диапазоне, свет в этом диапазоне напрямую влияет на ДНК бактерии и разрушает ее дальнейшую активность.

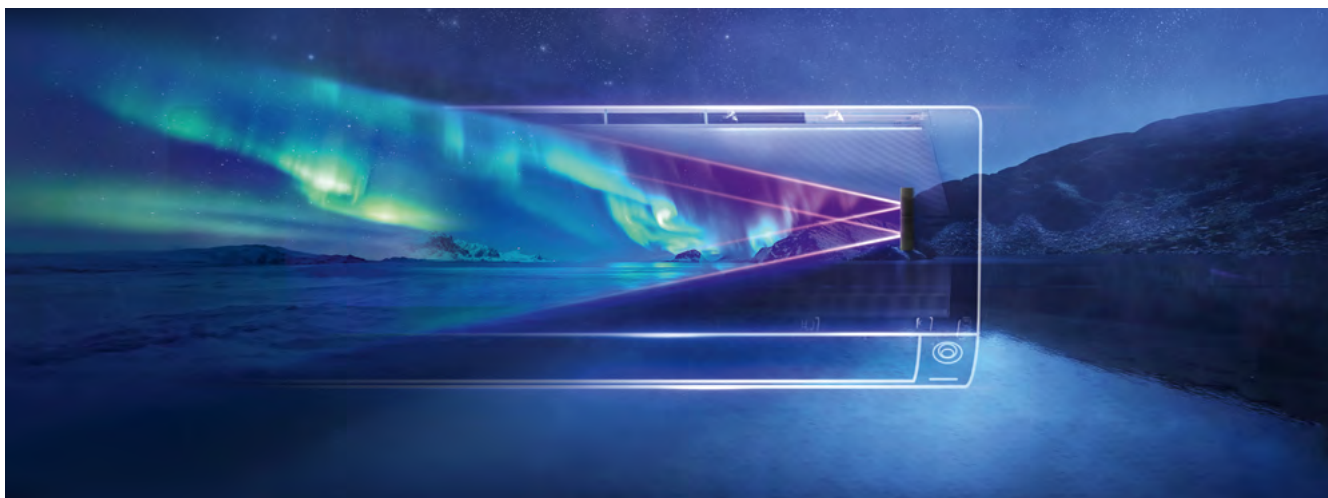

ТЕХНОЛОГИЯ

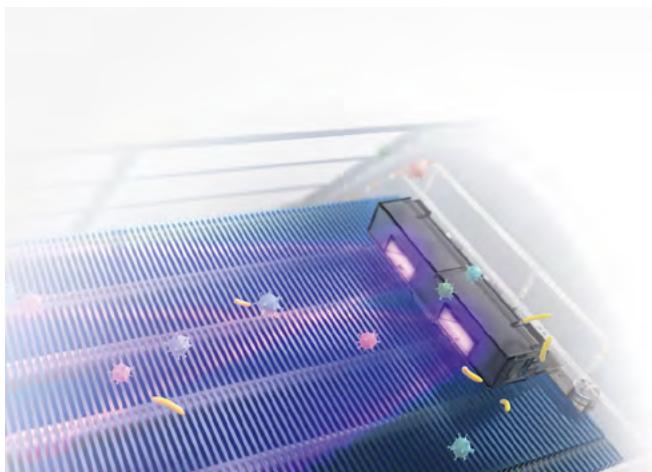

Согласно международному отчету об испытаниях TUV, процент нейтрализации основной части микроорганизмов таких, как вирусы, бактерии, плесень, грибки, дрожжи и споры составляет 92,78 %.

Ультрафиолет С (УФ-С) – это участок ультрафиолетовой области спектра с длиной волны 200–280 нм. Его действие выражается в повреждении структуры ДНК и РНК, в результате чего клетки микроорганизмов не могут выполнять жизненно важные функции. УФ-генератор Haier испускает излучение с длиной волны 270–280 нм. Устройство установлено на испарителе, а генерируемое им излучение направлено справа налево вдоль воздухозаборника, когда активирован режим дезинфекции. УФ-модуль мгновенно устраняет взвешенные в воздухе опасные микробы, когда поток проходит через зону воздействия ультрафиолетовых лучей, обеспечивая, таким образом, здоровый воздух в комнате.

ПРЕИМУЩЕСТВА



В режиме вентиляции кондиционер можно использовать в качестве УФ облучателя (стерилизатора) воздуха.

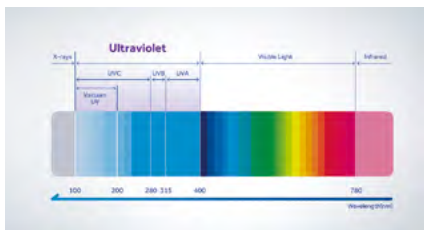

Модуль UVC состоит из двух светодиодных УФ-ламп, генерирующих УФ-свет длиной 275 нм.



Сертификация
TUV* / Texcell**

* Проверка эффективности уничтожения бактерий в кондиционере с технологий УФ-стерилизации была протестирована на модели AS09FBBHRA компанией TUV Rheinland. Отчет об испытаниях показал, что степень уничтожения бактерий при использовании технологии стерилизации ультрафиолетовым излучением достигает 99 %.

** Согласно исследованию компании Texcell, в лабораторных условиях УФ-генератор Haier эффективно подавлял SARS-CoV-2 с эффективностью до 99,998 % в течение одного часа.

ЗАЩИТА ОТ КОРРОЗИИ

Кондиционер защищен от воздействия агрессивной окружающей среды, особенно в прибрежных зонах, где воздух имеет высокую влажность и насыщен солями, и промышленных зонах, где воздух может содержать кислотные примеси.



ТЕХНОЛОГИЯ



ПРЕИМУЩЕСТВА



Более долговечный

Защита от коррозии значительно продлевает срок службы кондиционера и позволяет экономить на ремонте или замене оборудования.

Более надежный

Защита медных трубок от коррозии предотвращает их повреждение и связанные с этим утечки хладагента. Это обеспечивает бесперебойную работу и высокую производительность.

СПИРАЛЬНЫЙ ВОЗДУШНЫЙ ПОТОК

Благодаря особому дизайну жалюзи внутреннего блока формируется восходящий поток воздуха. Таким образом холодный воздух не попадает на человека, а распределение температуры в помещении становится более равномерным.

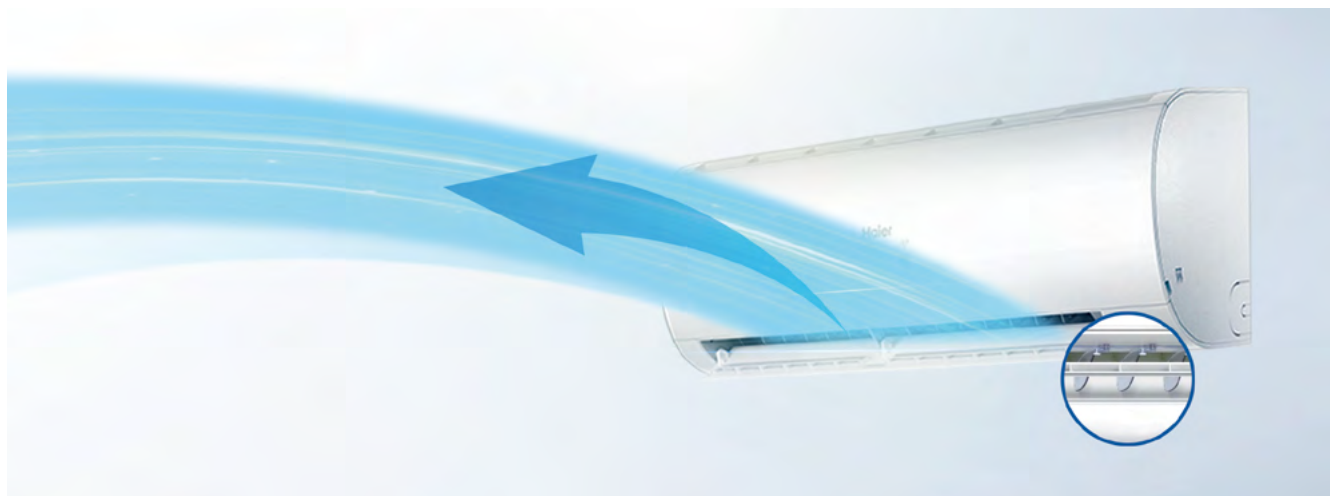

ТЕХНОЛОГИЯ

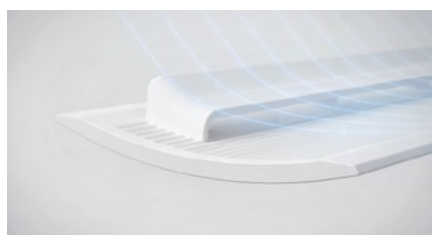

Архимедова спираль

Благодаря использованию конструкции в виде двухслойного дефлектора формируется архимедова спираль, в результате чего поток холодного воздуха направляется к потолку под углом 35°.

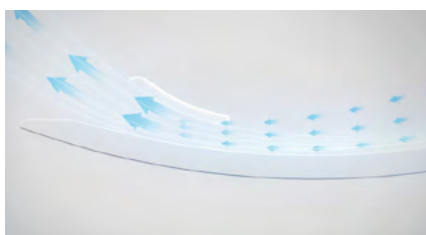

Эффект Вентури

Оптимизированный расширительный напорный канал, узкий изнутри и широкий снаружи, расположенный между двумя слоями, в котором при прохождении воздуха возникает эффект Вентури. Таким образом, воздушный поток мгновенно высвобождается с высокой скоростью.



Усиленный воздушный поток

Воздушный поток под воздушным дефлектором подхватывается отрицательным давлением, создаваемым более быстрым промежуточным воздушным потоком, и соединяется с основным воздушным потоком, усиливая его.

ПРЕИМУЩЕСТВА

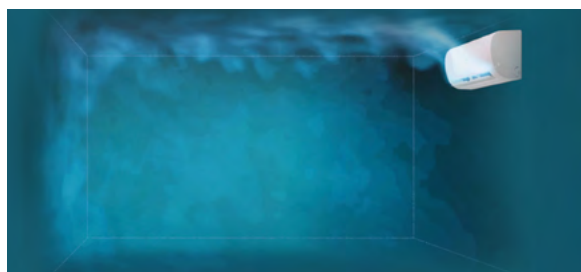

Холодный воздух направляется в потолок

При включенном режиме охлаждения холодный воздух подается под углом 35° к потолку, благодаря чему он не будет дуть прямо на человека, а будет равномерно распределяться от потолка до пола. Кондиционер охлаждает помещение гораздо быстрее, не доставляя дискомфорта.

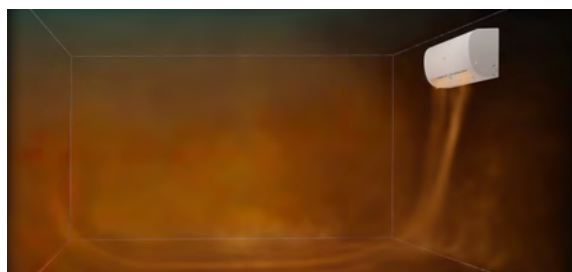

Теплый воздух направляется в пол

При включенном режиме обогрева поток теплого воздуха направляется непосредственно в пол. При этом теплый воздух циркулирует, проникая во все уголки помещения, обеспечивая сбалансированную температуру.

БЕСШУМНАЯ РАБОТА

Вас беспокоит шумный кондиционер, гудящий круглые сутки? В жаркое лето недостаточно, чтобы кондиционер был мощным: важно, чтобы он работал тихо, не тревожа ваш покой. Мы учли оба этих аспекта в кондиционерах Haier: их уровень шума не превышает 15 дБ(А)*.



ТЕХНОЛОГИЯ

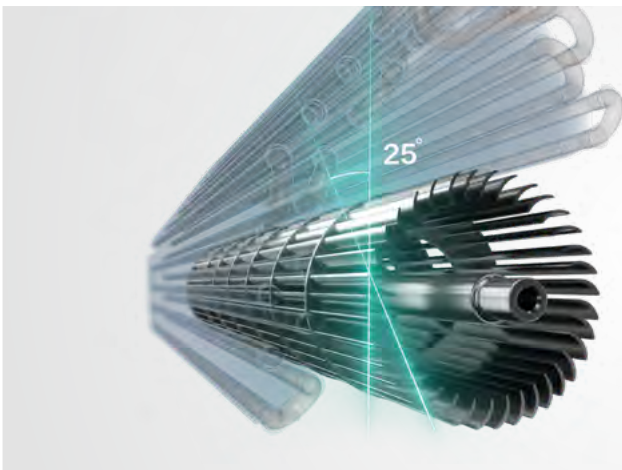

Оптимизированная аэродинамика

Площадь воздухозаборных отверстий увеличена на 17%. Пространство между испарителем и передней панелью и выход воздуха тоже увеличены. Подобная оптимизация помогает снизить уровень шума.

Новый усовершенствованный вентилятор

Длина вентилятора увеличена, а его лопасти расположены под углом 25°. Благодаря такой конструкции поток воздуха становится более равномерным, а уровень шума снижается.

Инверторная система управления

Инвертор постоянного тока A-PAH и двигатель вентилятора постоянного тока обеспечивают низкий уровень шума при высоком расходе воздуха и статическом давлении.

ПРЕИМУЩЕСТВО



75
дБ(А) В 10 метрах от автомобиля



46
дБ(А) Наружный блок кондиционера



20
дБ(А) Ночью в пустыне



50
дБ(А) Обычный разговор



30
дБ(А) Ночью за городом



15
дБ(А) Шум внутреннего блока

* Для внутренних блоков сплит-систем линейки Jade AS25S2SJ2FA-(W/G/S) в режиме «Тихий» (Quiet)

ФУНКЦИЯ IFEEL

При активации функции IFEEL кондиционер использует для управления своей работой датчик температуры находящийся в пульте управления, а не во внутреннем блоке. Это позволяет оптимизировать его работу для обеспечения комфорта именно в той части комнаты, где находится пользователь.



ТЕХНОЛОГИЯ

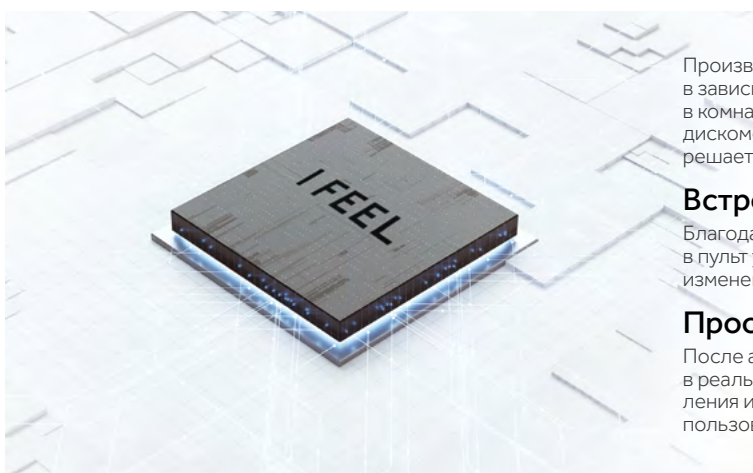

Производительность кондиционера может варьироваться в зависимости от условий окружающей среды. Если температура в комнате выше или ниже чем вам хочется, вы можете испытывать дискомфорт. Благодаря функции IFEEL эта проблема легко решается.

Встроенный датчик температуры

Благодаря высокоточному датчику температуры встроенному в пульт управления, кондиционер может четко отслеживать изменения температуры вокруг.

Простота управления

После активации функции IFEEL кондиционер начинает получать в реальном времени данные о температуре вокруг пульта управления и оптимизировать свою работу для достижения заданной пользователем температуры.

ПРЕИМУЩЕСТВО



Высокий уровень комфорта

Функция IFEEL оптимизирует производительность кондиционера для достижения заданной температуры в указанной точке.

РАБОТАЕТ С АЛИСОЙ

Кондиционерами, оснащёнными новым модулем Wi-Fi с поддержкой evo, можно управлять с помощью голосового помощника Алисы от Яндекса.



ТЕХНОЛОГИЯ

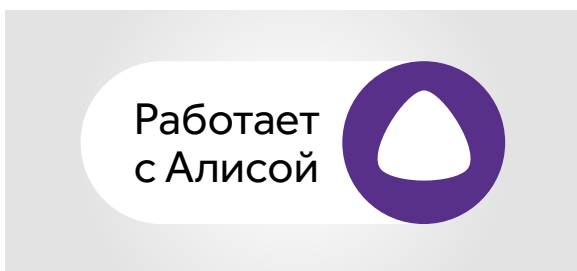

Голосовое управление и сценарии

Привяжите совместимый кондиционер к приложению Дом с Алисой и управляйте голосом с помощью Яндекс Станции. Или настройте сценарии, чтобы кондиционер работал автоматически.



Широкий выбор устройств

Кондиционеры совместимы с Яндекс Станциями и умными колонками с голосовым помощником Алисой от других брендов.

ПРЕИМУЩЕСТВО

Простое интуитивное управление

Управление климатом дома — простое и удобное, как никогда.

EVO – НОВАЯ IOT-ЭКОСИСТЕМА

Платформа доступна для всех актуальных моделей бытовых сплит-систем Haier и для настенных внутренних блоков мульти-сплит систем.



ТЕХНОЛОГИЯ



ЗАЧЕМ НУЖНО УПРАВЛЕНИЕ ПО WI-FI

Технология дает возможность, находясь на значительном расстоянии от места установки климатического оборудования, включать или выключать, изменять режим работы или устанавливать необходимую температуру воздуха в помещениях. Таким образом, к моменту приезда домой или в офис, параметры воздушной среды в кондиционируемых помещениях будут соответствовать требуемым условиям.

КАК УСТАНОВИТЬ УПРАВЛЕНИЕ ПО WI-FI?

Функции удаленного управления доступны в моделях с предустановленным Wi-Fi модулем. Для успешной работы данной функции вам потребуется соединение Wi-Fi 2.4, а также потребуется установить приложение evo на любое смарт-устройство, например, на смартфон или планшет. Приложение evo можно скачать из магазина AppStore (для устройств Apple) или Google Play Маркет (для устройств на базе ОС Android). Зарегистрируйтесь в приложении, добавьте и настройте устройство следуя инструкции. По завершению данного процесса ваш кондиционер должен отобразиться в приложении, если потребуется, вы всегда можете переименовать свое умное устройство для упрощения дальнейшего использования. С этого момента ваш кондиционер будет готов к удаленному пользованию, благодаря чему вы сможете с удобством управлять домашним климатом практически из любого места.

* Подключение и использование функции Wi-Fi, а также мобильного приложения возможно не для всех регионов (стран).
Возможность подключения и использования функции Wi-Fi, а также мобильного приложения для вашего региона (страны) уточняйте у продавца (уполномоченной организации).
Приложение EVO доступно для смартфонов с операционными системами, iOS 15 (и более поздних версий) или Android 7.0 (и более поздних версий).

ЭКОДАТЧИК

Экодатчик обеспечивает высокую энергоэффективность и комфорт.



ТЕХНОЛОГИЯ

Увеличенная зона обнаружения и точное определение положения человека обеспечивают высокую эффективность работы экодатчика. При изменении уровня освещенности, например, при наступлении ночи или когда выключен свет кондиционер переводится в режим сна.

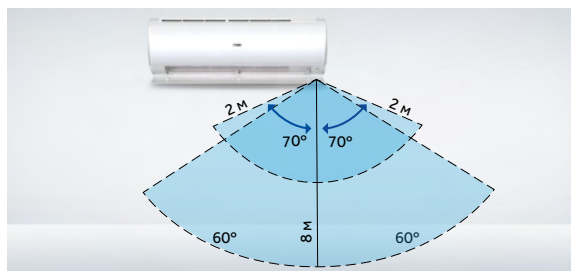
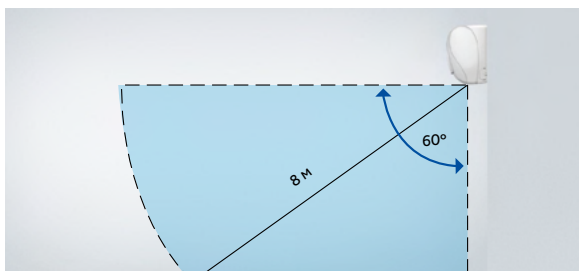

ПРЕИМУЩЕСТВА



Поток на себя / от себя

Датчик анализирует атмосферу в комнате, направляя поток на вас в режиме «На себя» и избегая прямого контакта с вами в режиме «От себя» в зависимости от выбранных настроек.

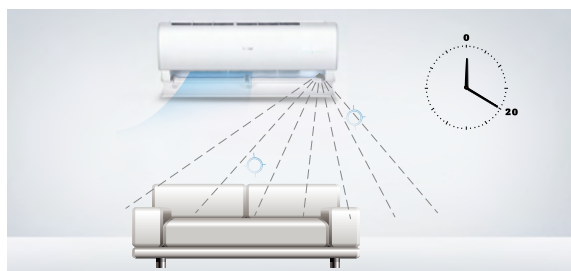

Настройка режима и энергосбережение

Экодатчик автоматически обнаруживает людей для повышения энергоэффективности. Если в комнате никого нет, через 20 минут кондиционер переходит в режим энергосбережения.

УДОБНЫЙ МОНТАЖ



ТЕХНОЛОГИЯ



Направляющие монтажной пластины

Помогают правильно зафиксировать монтажную пластину и выполнить правильную установку внутреннего блока.



Выдвижная опора

Облегчает установку за счет увеличения рабочей зоны.

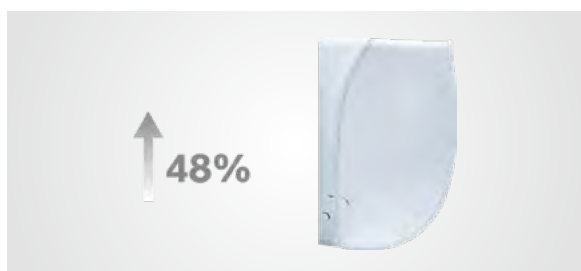

Больше пространства под трассу

Ускоряет монтаж благодаря расширению рабочего пространства для прокладки труб и электропроводки.



Съемная нижняя крышка

Позволяет открыть панель для подведения труб и кабелей без помощи отвертки.



Легкий доступ к двигателю вентилятора

Упрощает демонтаж и техническое обслуживание без необходимости снятия испарителя.



Легкий доступ к плате управления

Упрощает демонтаж и техническое обслуживание без необходимости разборки корпуса.

Haier

Низкотемпературный комплект

В связи с развитием в последние годы IT-индустрии электронное оборудование стало, с одной стороны, более надежным и менее требовательным к условиям эксплуатации, а с другой стороны, это оборудование стало более доступным, что сделало применение дорогих прецизионных кондиционеров в качестве системы охлаждения экономически нецелесообразным для широкого спектра телекоммуникационных объектов.

Например, даже в зарегулированном стандартами Европейском союзе стало обычным применение адаптированных производителями сплит-систем в качестве систем охлаждения на базовых станциях сотовой связи. Фраза «адаптированные производителями» означает, что производитель изначально предусмотрел или допускает возможность работы сплит-системы в зимнее время и в основном это касается устойчивости работы всей системы в целом в условиях низкой относительной влажности внутри обслуживаемого помещения.

Сплит-система является финальным продуктом проектирования и длительного процесса испытаний, подгонки компонентов кондиционера в исследовательских лабораториях с учетом множества факторов, таких как цена, устойчивость работы во всех заявленных режимах, энергоэффективность, малошумность, компактность, электромагнитная совместимость и др. Даже такой параметр как стандартная заправка системы хладагентом является величиной компромиссной и определенной экспериментально, и, как следствие, единственным способом правильной заправки системы является строгое соблюдение рекомендации производителя. Так и с зимней адаптацией, поскольку она сильно влияет на работу всей системы в целом, то сохранение стандартных гарантийных обязательств возможно только на серийное оборудование, то есть в нашем случае на заводской блок с расширенным диапазоном рабочих температур наружного воздуха.

Наша компания предлагает линейку оборудования с расширенным диапазоном рабочих температур наружного воздуха для режима охлаждения и номинальной холодопроизводительностью от 2 до 10 кВт. Данное оборудование прошло заводские испытания в одном из лучших в КНР и мире научно-исследовательском центре HAIER. Испытания подтвердили стабильную работу оборудования в диапазоне температур наружного воздуха от +43 до -40 °С. Все адаптированное оборудование имеет высокую энергетическую эффективность класса «А» и имеет широкие возможности интеграции в существующие системы резервирования и внешнего управления. Оборудование имеет сертификат соответствия «ЕАС» и на него распространяются стандартные гарантийные обязательства.

Перечень кондиционеров, дорабатываемых низкотемпературным комплектом

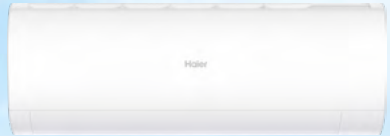
| Серия | Внешний вид | Внутренний блок | Наружный блок |
|---------------|--|-----------------------|------------------------------|
| Flexis On-Off |  | HSU-07HFF103/R3-W/G/B | HSU-07HUF103/R3 (-40 °C) |
| | | HSU-09HFF103/R3-W/G/B | HSU-09HUF103/R3 (-40 °C) |
| | | HSU-12HFF103/R3-W/G/B | HSU-12HUF103/R3 (-40 °C) |
| | | HSU-18HFF103/R3-W/G/B | HSU-18HUF103/R3 (-40 °C) |
| | | HSU-24HFF103/R3-W/G/B | HSU-24HUF103/R3 (-40 °C) |
| Coral On-Off |  | HSU-07HPL203/R3(IN) | HSU-07HPL03/R3(OUT) (-40 °C) |
| | | HSU-09HPL203/R3(IN) | HSU-09HPL03/R3(OUT) (-40 °C) |
| | | HSU-12HPL203/R3(IN) | HSU-12HPL03/R3(OUT) (-40 °C) |
| | | HSU-18HPL203/R3(IN) | HSU-18HPL03/R3(OUT) (-40 °C) |
| | | HSU-24HPL203/R3(IN) | HSU-24HPL03/R3(OUT) (-40 °C) |
| | | HSU-33HPL03/R3(IN) | HSU-33HPL03/R3(OUT) (-40 °C) |

Haier

Условные обозначения

Здоровье



Функция Steri Clean 56 °C

После активации температура на теплообменнике достигает 56 °C и сохраняется в течение 30 минут. Благодаря применению данной технологии вся внутренняя часть внутреннего блока сплит-системы стерилизуется, а находящиеся внутри вирусы и микроорганизмы погибают.



Супер IFD-фильтр

Профессиональный IFD фильтр обеспечивает удаление даже самых мелких частиц.



Датчик качества воздуха

Производит подсчет концентрации частиц PM2.5, и проводится анализ качества воздушной среды.



Функция Self Clean (внутренний блок)

Новейшая технология очистки теплообменника позволяет удалять грязь, бактерии, микробы и другие микроорганизмы из поверхности теплообменника используя процесс теплового расширения оттайки.



Функция Self Clean (наружный блок)

Автоматическая очистка теплообменника наружного блока от пыли и грязи.



Мощная УФ-лампа

Мощная УФ-лампа осуществляет фотохимическую обработку воздуха, его эффективное обеззараживание, нейтрализацию вирусов и бактерий.



Нано-Aqua генератор

Высокоэффективный модуль очистки, обеззараживания, ионизации и увлажнения воздуха.



Модуль O₂ Fresh

Инновационная система подачи свежего воздуха в помещение позволяет поддерживать необходимый баланс кислорода.



Фильтр 3 в 1

Эффективно уничтожает запахи и поглощает вредные химические газы, задерживает мельчайшие частицы пыли, шерсть домашних животных, предупреждая аллергические заболевания, снижает концентрации пыли, а также задерживает частицы входящие в состав запахов. Антибактериальные активные ингредиенты и хлороплюс, входящие в состав фильтра, разрушают бактерии и микробы путем деактивации белковых соединений.



Антибактериальный фильтр

Антибактериальный фильтр совмещает в себе эффективность трех фильтров: антиаллергенного, противовирусного и антибактериального – и поддерживает воздух чистым и здоровым. Фильтр задерживает и дезактивирует пылевых клещей, пыльцу, вирусы и бактерии.



Фильтр тонкой очистки

Эффективно задерживает мельчайшие частички пыли, насекомых и другие вредные микродисперсные частицы.



Подмес воздуха

Кондиционер Haier с подмесом свежего воздуха позволяет снизить относительное содержание углекислого газа CO₂ в помещении. Подаваемый воздух фильтруется.



Осушение

Режим осушения позволяет автоматически поддерживать относительную влажность воздуха в диапазоне от 35 до 60 %.



Осушение испарителя

При выключении внутреннего блока кондиционер переходит в специальный режим очистки теплообменника. Компрессор выключается, а вентилятор внутреннего блока потоком воздуха удаляет излишнюю влагу и вместе с ней грязь с поверхности теплообменника.



Ag+ покрытие теплообменника

Испаритель внутреннего блока покрывается нано-ионами серебра, разрушающими ДНК бактерий, в результате чего они теряют способность к метаболизму и как следствие к росту и размножению.

Энергосбережение



Технология A-PAM инверторного управления

DC-инверторный компрессор с технологией амплитудно-импульсной модуляции A-PAM характеризуется низким уровнем энергопотребления, точным регулированием производительности, быстрым выходом на эффективный режим работы. Технология позволяет экономить до 15 % электроэнергии.



Инверторное управление 180°

Применение инверторного управления позволяет значительно снизить потребление электроэнергии. В кондиционерах Haier применяется одна из самых современных технологий инверторного управления DC-Inverter со 180° синусоидальным током.



Интеллектуальное оттаивание

Оттаивание выполняется только при необходимости, что позволяет сократить энергопотери и повысить комфортность за счет сокращения времени нагрева теплообменника наружного блока во время работы системы в режиме обогрева.



Класс энергоэффективности A / A+ / A++ / A+++

Не останавливаясь на достигнутом и продолжая внедрять новые технологии инженерам компании Haier удалось добиться выдающихся результатов по энергоэффективности новых моделей кондиционеров. Они соответствуют высшим показателям сезонной эффективности A+ / A++ / A+++.



Высокопроизводительный компрессор

Компрессор – это сердце кондиционера и одна из его важнейших составляющих частей. При изготовлении кондиционеров Haier используются компрессоры таких известных марок как: Daikin, Panasonic, Mitsubishi Electric, Hitachi-Highly, Sanyo. Даже в бюджетных неинверторных линейках кондиционеров используются компрессоры марки QingAn, произведенные на дочернем предприятии компании Daikin.

Условные обозначения

Комфорт и тишина



Супертихая работа

Благодаря конструктивным усовершенствованиям и специальному алгоритму работы удалось снизить уровень шума внутреннего блока.



Режим бесшумной работы «Quiet»

Специальная конструкция вентилятора внутреннего блока со «случайным» шагом и установленными под углом лопастями обеспечивает плавный воздушный поток и тихую работу (режим Soft / Quiet). Работа кондиционера в этом режиме не нарушит ваш сон, не мешает слушать музыку или смотреть телевизор.



Комфортный сон

Специальная программа контролирует температуру воздуха в помещении для создания наиболее благоприятных условий для сна.



Спиральный воздушный поток

Благодаря особому дизайну жалюзи внутреннего блока формируется восходящий поток воздуха. Таким образом холодный воздух не попадает на человека, а распределение температуры в помещении становится более равномерным.



Объемный воздушный поток

Управление горизонтальными и вертикальными воздушными створками с помощью пульта позволяет гибко выбирать направление воздушного потока в зависимости от расположения людей в помещении.



Максимальная длина воздушной струи

Инновационная конструкция вентилятора позволяет осуществлять подачу воздуха на расстояние 12 м.



Интеллектуальный воздушный поток

Для комфортного и безопасного кондиционирования воздуха в помещении в режиме охлаждения воздушный поток направляется вдоль плоскости потолка, а в режиме обогрева теплый воздушный поток направляется почти вертикально вниз.



Горизонтальный свинг

Вертикальные жалюзи с электроприводом автоматически двигаются в горизонтальном направлении (влево-вправо) с 5 угловыми позициями воздушнораспределения. Это позволяет повысить комфортность воздушного потока.



Вертикальный свинг

Изменение угла наклона горизонтальных жалюзи осуществляется в автоматическом режиме. Предусмотрено 5 положений, 2 из которых соответствуют режиму Intelligent Air.



4-направленный воздушный поток

Жалюзи внутренних блоков кассетного типа сконструированы так, что позволяют направлять поток воздуха в четырех направлениях, обеспечивая равномерное охлаждение или обогрев воздуха.



Воздухораспределение 360°

Круговая подача воздуха 360° гарантирует равномерное распределение воздуха.



Настраиваемый автоматический режим

Кондиционер контролирует температуру воздуха в помещении в автоматическом режиме, изменяя производительность компрессора, а также режим работы Охлаждение / Обогрев. Требуемая температура воздуха задается на пульте управления.



Интенсивный режим TURBO / POWER

С помощью кнопки «TURBO / POWER» на пульте управления можно выбрать интенсивный режим работы, характеризующийся быстрым выходом на заданную температуру.



Высокоточное осушение

Высокоточное осушение и контроль влажности (до 0,5%) позволяет поддерживать наиболее комфортные условия в помещении.



Точное поддержание температуры

Возможность изменения температурной установки с точностью 0,5 °С, что позволяет обеспечить точное поддержание требуемого микроклимата, повысить уровень комфорта и уменьшить энергопотребление.



Функция «iFeel»

При включении функции iFeel, температура в помещении измеряется не по датчику, расположенному во внутреннем блоке, а по температурному датчику, встроенному в пульт дистанционного управления.

Технологии управления



Экодатчик

При помощи датчика присутствия регистрируется наличие людей в помещении и их передвижение, в соответствии с чем работа кондиционера автоматически адаптируется под создание наиболее комфортных условий для человека. Датчик света системы Ecopilot контролирует уменьшение освещенности в помещении и в зависимости от этого система корректирует уставку температуры для обеспечения энергосбережения.



Wi-Fi управление

Новейшая функция дистанционного управления кондиционером по Wi-Fi сети позволяет удаленно осуществлять включение и управление кондиционером.



Карта доступа для отелей

Карта доступа может контролировать включение и выключение системы кондиционирования. Данная опция удобна для управления кондиционерами в гостиничных номерах.



Совместимость с YCS-A002

Согласователь работы YCS-A002 позволяет координировать работу двух кондиционеров в режиме «Ведущий / Ведомый».

Условные обозначения



Интеграция в BMS

С помощью модуля BMS кондиционер можно интегрировать в систему управления и диспетчеризации здания.



Центральный пульт управления

Предназначен для дистанционного управления кондиционерами (до 128 внутренних блоков). Позволяет осуществлять управление как каждым внутренним блоком, так и группами блоков. Удобное средство для использования в зданиях коммерческого назначения, сдаваемых различным арендаторам, позволяет объединить внутренние блоки в группы для каждого арендатора.



Групповой пульт управления

Предназначен для дистанционного контроля и управления группой кондиционеров (до 16 внутренних блоков). При этом пульт управляет сразу всеми внутренними блоками и не осуществляет индивидуального контроля. Удобен при управлении группой внутренних блоков, расположенных в одном помещении, например, в зале для конференций.



Поддержка адаптера проводного пульта WK-B

Адаптер WK-B позволяет использовать проводной пульт для управления сплит системой.

Конструктивные особенности и эксплуатационные преимущества



Авторестарт

Функция «Авторестарт» автоматически возобновит последний режим работы кондиционера после устранения проблем с электропитанием, обеспечивая безопасность и удобство в работе.



Защита компрессора

Для защиты компрессора от повреждений при частых включениях предусмотрена трехминутная задержка запуска.



Энергопотребление в 1W в режиме ожидания

За счет оптимизации программы управления, энергопотребление кондиционера в режиме «Ожидание» было снижено от 8 Вт до 1 Вт. Это позволило сократить суммарное энергопотребление кондиционера.



24-часовой таймер

Работа по таймеру позволяет автоматически поддерживать заданные параметры воздуха в помещении.



Недельный таймер

Предназначен для программирования расписания работы внутренних блоков на неделю.



Широкий диапазон напряжения

Конструктивные особенности наружного блока позволяют поддерживать его работоспособность при значительных колебаниях напряжения в электрической сети.



Инверторный двигатель вентилятора

Применение DC-инверторного управления двигателем вентилятора позволяет снизить уровень шума, точнее регулировать расход воздуха и дополнительно экономить электроэнергию.



5 скоростей вентилятора внутреннего блока

Внутренний блок оборудован 5-скоростным вентилятором. Переключением скоростей (сверхвысокая / высокая / средняя / низкая / сверхнизкая) можно управлять с пульта ДУ.



Удобный монтаж

Продуманная и простая конструкция блоков делают монтаж быстрым и простым.



Компактный дизайн

Компактный дизайн подразумевает максимальную узкопрофильность блока, что значительно расширяет возможности монтажа.



2 стороны подвода труб

Дренажные и фреоновые трубопроводы могут быть подключены как слева, так и справа (при монтаже в 1 этап).



Самодиагностика

Отображение на дисплее блока кода ошибки или неисправности.



Защита сервисных вентилей

Специальная крышка закрывает электрическую панель и сервисные вентили, выполняя защитную и эстетическую функции.



Простота чистки

Фронтальная панель кондиционера легко чистится, а жалюзийные заслонки легко отсоединяются без необходимости использования специальных инструментов.



Антикоррозийная защита Blue Fin

Специальное антикоррозийное покрытие Blue Fin теплообменника наружного блока. Цвет покрытия – синий кобальт.



Технология «Super Match»

Модели могут использоваться как в сплит так и в мультисплит комбинациях.



Скрытый LED-дисплей

Когда кондиционер выключен, LED-дисплей становится невидимым, сливаясь с лицевой панелью.

Условные обозначения



Дисплей «88»

Удобный, хорошо читаемый дисплей, на котором отображается уставка температуры в момент настройки и комнатная температура в процессе работы кондиционера.



Дренажный насос

Отвод конденсата осуществляется с помощью дренажного насоса, установленного внутри блока.



Общий запорный вентиль

В наружных блоках мультисплит — систем установлен общий запорный вентиль, что существенно упрощает монтаж и эксплуатацию.



Трехмерные жалюзи

Новая конструкция жалюзи с большим углом качания и широким воздушным потоком.



Подогрев дренажа наружного блока

Специальная конструкция нижней панели наружного блока с нагревателем защиты от замерзания и рядными отверстиями для дренажа позволяет предотвратить остановку блока в результате замерзания дренажной системы.



Подогрев картера компрессора

Специальная программа подогрева картера компрессора обеспечивает безаварийный запуск кондиционера даже в условиях низких температур.



Поддержание +10 °С в режиме обогрева

Для предотвращения слишком сильного снижения температуры в помещении в зимнее время кондиционер может поддерживать температуру на уровне +10 °С.



Электрический нагреватель

Оснащение наружного блока электрическим нагревателем для обеспечения оттаивания в зимнее время.



«Теплый» запуск

При запуске кондиционера в режиме обогрева или при переключении с режима охлаждения на обогрев, вентилятор внутреннего блока некоторое время работать не будет или будет работать на сверхнизкой скорости. Это предотвращает подачу холодного воздушного потока в помещение.



Блокировка кнопок пульта

Возможность блокировки кнопок пульта управления для предотвращения несанкционированного доступа (защита от детей).

Обозначения модельного ряда

Номенклатура On-Off моделей

H SU 12 H LT 3 03 / R2
① ② ③ ④ ⑤ ⑥ ⑦ ⑧

- 1 Код торговой марки Haier
- 2 Тип кондиционера:
SU – настенная сплит-система
BU – кассетная сплит-система
DU – канальная сплит-система
CFU – универсальная сплит-система
PU – колонная сплит-система
- 3 Холодопроизводительность при стандартных условиях в тысячах BTU/h (например, 12 = 12000 BTU/h); 1000 BTU/h = 293 Вт; 1 Вт = 3,41 BTU/h
- 4 Режим работы:
H, R – охлаждение и обогрев
C, L – только охлаждение
- 5 Серия: NH, HF, EK...
- 6 Модификация: 0, 1, 2, 3
- 7 Электропитание: 03 – 1 фаза, 230 В
- 8 Хладагент: R3 – R32

A S 09 T L 3 H R A
① ② ③ ④ ⑤ ⑥ ⑦ ⑧ ⑨

- 1 A – кондиционер воздуха
- 2 Тип блока:
S – внутренний блок настенного типа
B – внутренний блок кассетного типа
C – внутренний блок универсального типа (напольно-подпотолочный)
D – внутренний блок канального типа
E – внутренний блок скрытого напольного типа
P – внутренний блок колонного типа
F – внутренний блок напольного типа
U, V – наружный блок
- 3 Холодопроизводительность при стандартных условиях в тысячах BTU/h (например, 09 = 9000 BTU/h). Для наружных блоков AV производительность указывается в HP. 1000 BTU/h = 293 Вт; 1 Вт = 3,41 BTU/h; 1 HP = 2800 Вт
- 5 Серия: Комбинация блоков:
A – сплит-система
S – серия Super Match
M – мультizonальная система MRV
- 6 Модификация
- 7 Режим работы:
E – охлаждение и обогрев, R410A
Q – охлаждение, R410A
H – охлаждение и обогрев, R32
- 8 Серия:
A-G – неинверторная модель
H-Q – AC-инвертор
R-Z – DC-инвертор
- 9 Электропитание:
A – 1 фаза, 230 В
B – 3 фазы, 400 В

Номенклатура DC-инверторных моделей

AS 25 S2S D 1 FA
① ② ③ ④ ⑤ ⑥

- 1 Тип кондиционера:
AS – настенная сплит-система
- 2 Холодопроизводительность при стандартных условиях в кВт × 10 (например, 25 = 2,5 кВт)
- 3 S2S – инверторная система SuperMatch II
- 4 Код серии продукта: D
- 5 Поколение: 1
- 6 Хладагент и электропитание:
FA – R32 / 1 фаза, 230 В

1U 25 S2P J 1 FA
① ② ③ ④ ⑤ ⑥















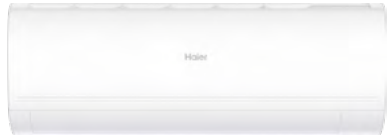

- 1 Тип наружного блока:
1 – моносплит-система
2 – мультисплит-система
- 2 Холодопроизводительность при стандартных условиях в кВт × 10 (например, 25 = 2,5 кВт)
- 3 S2P – инверторная система SuperMatch II
- 4 Код корпуса наружного блока:
J – корпус 40 (910 × 390 × 619)
R – корпус 2P (898 × 340 × 697)
C – корпус PCM (780 × 270 × 540)
F – корпус 50 (810 × 288 × 680)
B – корпус 35 (780 × 245 × 540)
- 5 Поколение: 1
- 6 Хладагент и электропитание:
FA – R32 / 1 фаза, 230 В

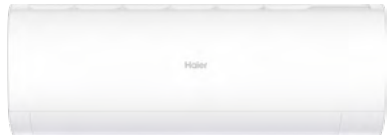
Haier Бытовые СПЛИТ-СИСТЕМЫ

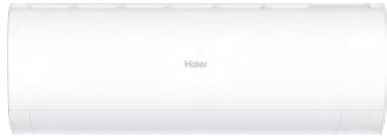



Модельный ряд

| Класс | Серия | | Пульт |
|---------|--|--|---|
| Премиум | R32 Jade Super Match (инверторный компрессор) |  |  YR-HJ2 |
| | R32 Flexis Super Match (инверторный компрессор) |  |  YR-HJ2 |
| Бизнес | R32 Coral Expert (-20 °C) (инверторный компрессор) |  |  YR-HE2 |
| | R32 Flexis On-Off (неинверторный компрессор) |  |  YR-HJ2 |
| Базовый | R32 Coral DC-Inverter (инверторный компрессор) |  |  YR-HE2 |
| | R32 Coral On-Off (неинверторный компрессор) |  |  YR-HE2 |
| Онлайн | R32 Tundra DC-Inverter (инверторный компрессор) |  |  YR-HE |
| | R32 Tundra On-Off (неинверторный компрессор) |  |  YR-HE |

7

9

12

18

24

>30

●
A+++ / A+++

●
A+++ / A+++

●
A++ / A++

●
A+++ / A++

●
A+++ / A++

●
A++ / A++

●
A++ / A+

●
A++ / A+

●
A++ / A+

●
A++ / A+

●
A++ / A+

●
A++ / A+

●
A / A

●
A / A

●
A / A

●
A / A

●
B / A

●
A / A

●
A / A

●
A / A

●
A / A

●
A / A

●
A / A

●
A / A

●
A / A

●
A / A

●
A / A

●
A / A

●
A / A

●
A / A

●
A / A

●
A / A

●
A / A

●
A / A

●
D / C

●
D / C

●
D / C

●
D / C

●
B / A

Преимущества

| Преимущества | Jade Super Match | | | Flexis Super Match | | | | Coral Expert -20 °C | | | | | Flexis On-Off | | | | | |
|---|------------------|-----|-----|--------------------|-----|-----|-----|---------------------|-----|-----|-----|-----|---------------|-----|-----|-----|-----|-----|
| | 9 | 12 | 18 | 9 | 12 | 18 | 24 | 7 | 9 | 12 | 18 | 24 | 7 | 9 | 12 | 18 | 24 | |
| Steri Clean 56 °C | ● | ● | ● | ● | ● | ● | ● | ● | ● | ● | ● | ● | ● | ● | ● | ● | ● | ● |
| Супер IFD-фильтр | ● | ● | ● | | | | | | | | | | | | | | | |
| Датчик качества воздуха | ● | ● | ● | | | | | | | | | | | | | | | |
| Функция Self Clean (наружный блок) | ● | ● | ● | | | | | ● | ● | ● | ● | ● | | | | | | |
| Функция Self Clean (внутренний блок) | ● | ● | ● | ● | ● | ● | ● | ● | ● | ● | ● | ● | ● | ● | ● | ● | ● | ● |
| Мощная УФ-лампа | | | | LED | LED | LED | LED | LED | LED | LED | LED | LED | LED | LED | LED | LED | LED | LED |
| Nano-Aqua генератор | ● | ● | ● | ● | ● | ● | ● | | | | | | ● | ● | ● | ● | ● | ● |
| Модуль O ₂ Fresh | | | | ○ | ○ | ○ | ○ | ○ | ○ | ○ | ○ | ○ | ○ | ○ | ○ | ○ | ○ | ○ |
| Фильтр 3 в 1 | | | | ● | ● | ● | ● | ● | ● | ● | ● | ● | ● | ● | ● | ● | ● | ● |
| Ag+ покрытие теплообменника | ● | ● | ● | ● | ● | ● | ● | ● | ● | ● | ● | ● | ● | ● | ● | ● | ● | ● |
| Комфортный сон | ● | ● | ● | ● | ● | ● | ● | ● | ● | ● | ● | ● | ● | ● | ● | ● | ● | ● |
| Спиральный воздушный поток | | | | | | | | ● | ● | ● | ● | ● | | | | | | |
| Объемный воздушный поток | ● | ● | ● | ● | ● | ● | ● | ● | ● | ● | ● | ● | ● | ● | ● | ● | ● | ● |
| Максимальная длина воздушной струи | ● | ● | ● | ● | ● | ● | ● | ● | ● | ● | ● | ● | ● | ● | ● | ● | ● | ● |
| Интеллектуальный воздушный поток | ● | ● | ● | ● | ● | ● | ● | ● | ● | ● | ● | ● | ● | ● | ● | ● | ● | ● |
| Настраиваемый автоматический режим | ● | ● | ● | ● | ● | ● | ● | ● | ● | ● | ● | ● | ● | ● | ● | ● | ● | ● |
| Интенсивный режим TURBO / POWER | ● | ● | ● | ● | ● | ● | ● | ● | ● | ● | ● | ● | ● | ● | ● | ● | ● | ● |
| Точное поддержание температуры | ● | ● | ● | | | | | | | | | | | | | | | |
| Функция «iFeel» | ● | ● | ● | ● | ● | ● | ● | ● | ● | ● | ● | ● | ● | ● | ● | ● | ● | ● |
| Экодатчик | ● | ● | ● | ● | ● | ● | ● | | | | | | | | | | | |
| Wi-Fi управление | evo | evo | evo | evo | evo | evo | evo | evo | evo | evo | evo | evo | evo | evo | evo | evo | evo | evo |
| Карта доступа для отелей | ● | ● | ● | ● | ● | ● | ● | ● | ● | ● | ● | ● | ● | ● | ● | ● | ● | ● |
| Поддержка адаптера проводного пульта WK-B | ● | ● | ● | ● | ● | ● | ● | ● | ● | ● | ● | ● | ● | ● | ● | ● | ● | ● |
| Совместимость с YCJ-A002 | ○ | ○ | ○ | ○ | ○ | ○ | ○ | ○ | ○ | ○ | ○ | ○ | ○ | ○ | ○ | ○ | ○ | ○ |

Преимущества

| Преимущества | Jade Super Match | | | Flexis Super Match | | | | Coral Expert -20 °C | | | | | Flexis On-Off | | | | | |
|---|------------------|----|----|--------------------|----|----|----|---------------------|---|----|----|----|---------------|---|----|----|----|---|
| | 9 | 12 | 18 | 9 | 12 | 18 | 24 | 7 | 9 | 12 | 18 | 24 | 7 | 9 | 12 | 18 | 24 | |
| -25 °C (обогрев) | | ● | ● | ● | | | | | | | | | | | | | | |
| -20 °C (обогрев) | | | | | ● | ● | ● | ● | ● | ● | ● | ● | ● | | | | | |
| -15 °C (обогрев) | | | | | | | | | | | | | | | | | | |
| -10 °C (охлаждение) | | ● | ● | ● | | | | ● | ● | ● | ● | ● | | | | | | |
| -20 °C (охлаждение) | | | | | ● | ● | ● | ● | | | | | | | | | | |
| Подогрев поддона (дренажа поддона) | | ● | ● | ● | ● | ● | ● | ● | ● | ● | ● | ● | ● | | | | | |
| Авторестарт | | ● | ● | ● | ● | ● | ● | ● | ● | ● | ● | ● | ● | ● | ● | ● | ● | ● |
| Защита компрессора | | ● | ● | ● | ● | ● | ● | ● | ● | ● | ● | ● | ● | ● | ● | ● | ● | ● |
| Энергопотребление в 1W в режиме ожидания | | ● | ● | ● | | | | | | | | | | | | | | |
| 24-часовой таймер | | ● | ● | ● | ● | ● | ● | ● | ● | ● | ● | ● | ● | ● | ● | ● | ● | ● |
| Широкий диапазон напряжения | | ● | ● | ● | ● | ● | ● | ● | ● | ● | ● | ● | ● | | | | | |
| Инверторный двигатель вентилятора | | ● | ● | ● | ● | ● | ● | ● | ● | ● | ● | ● | ● | | | | | ● |
| Интеллектуальное оттаивание | | ● | ● | ● | ● | ● | ● | ● | ● | ● | ● | ● | ● | ● | ● | ● | ● | ● |
| 5 скоростей вентилятора внутреннего блока | | ● | ● | ● | ● | ● | ● | ● | ● | ● | ● | ● | ● | ● | ● | ● | ● | ● |
| 7 скоростей вентилятора наружного блока | | ● | ● | ● | ● | ● | ● | ● | ● | ● | ● | ● | ● | | | | | |
| Фиксация внутреннего блока | | ● | ● | ● | ● | ● | ● | ● | ● | ● | ● | ● | ● | ● | ● | ● | ● | ● |
| Удобный монтаж | | ● | ● | ● | ● | ● | ● | | | | | | ● | ● | ● | ● | ● | ● |
| 2 стороны подвода труб | | ● | ● | ● | ● | ● | ● | ● | ● | ● | ● | ● | ● | ● | ● | ● | ● | ● |
| Самодиагностика | | ● | ● | ● | ● | ● | ● | ● | ● | ● | ● | ● | ● | ● | ● | ● | ● | ● |
| Защита сервисных вентилях | | ● | ● | ● | ● | ● | ● | ● | ● | ● | ● | ● | ● | ● | ● | ● | ● | ● |
| Простота чистки | | ● | ● | ● | ● | ● | ● | ● | ● | ● | ● | ● | ● | ● | ● | ● | ● | ● |
| Антикоррозийная защита Blue Fin | | ● | ● | ● | ● | ● | ● | ● | ● | ● | ● | ● | ● | ● | ● | ● | ● | ● |
| Большой срок службы печатной платы | | ● | ● | ● | ● | ● | ● | ● | ● | ● | ● | ● | ● | ● | ● | ● | ● | ● |
| Технология «Super Match» | | ● | ● | ● | ● | ● | ● | | | | | | | | | | | |
| Скрытый LED-дисплей | | ● | ● | ● | ● | ● | ● | ● | ● | ● | ● | ● | ● | ● | ● | ● | ● | ● |

Jade Super Match

Работает
с Алисой



Ключевые преимущества



Функция
Self Clean

(внутренний блок)



Функция
Self Clean

(наружный блок)



Функция
Steri Clean 56 °C



Технология
«Super Match»



Nano-Aqua
генератор



Бесшумная
работа



Wi-Fi управление
(evo)



Объемный
воздушный поток



Профессиональная очистка воздуха (IFD фильтр)

Кондиционер + очиститель воздуха в одном устройстве. Датчик качества воздуха кондиционера анализирует концентрацию частиц более 2,5 мкм. Если воздух в помещении загрязнен, новейший IFD фильтр перемещается в зону воздушного потока. IFD фильтр – это пористый материал включающий более 8616 отверстий-пор улавливающих самые мелкие частицы. Если функция очистки активирована, на фильтре формируется статическое электричество, повышающее эффективность фильтрации.



Экодатчик

Экодатчик – интеллектуальный датчик позволяющий отслеживать положение людей в помещении, создавая наилучший комфорт и экономя до 36 % электроэнергии. Экодатчик обеспечивает комфортную подачу воздуха благодаря оперативному мониторингу атмосферы в комнате. Максимальный угол обнаружения составляет 120°, а дальность обнаружения – 8 м.



Работа при низких температурах

Благодаря использованию теплообменника увеличенного размера, специального компрессора, вентилятора повышенной мощности, а также подогреву поддона, данная модель способна работать на обогрев вплоть до -25 °C.



* Подключение и использование функции Wi-Fi, а также мобильного приложения возможно не для всех регионов (стран).
Возможность подключения и использования функции Wi-Fi, а также мобильного приложения для вашего региона (страны) уточняйте у продавца (уполномоченной организации).
Приложение EVO доступно для смартфонов с операционными системами, iOS 15 (и более поздних версий) или Android 7.0 (и более поздних версий)

Jade Super Match

Комплекующие и аксессуары



Наружный блок



Пульт YR-HJ2 (русифицированный)



Супер IFD-фильтр



Встроенный Wi-Fi

Технические характеристики

| Наименование модели | Внутренний блок | | AS25S2SJ2FA-W AS25S2SJ2FA-G AS25S2SJ2FA-S | AS35S2SJ2FA-W AS35S2SJ2FA-G AS35S2SJ2FA-S | AS50S2SJ2FA-W AS50S2SJ2FA-G AS50S2SJ2FA-S |
|---|--|--|---|---|---|
| | Наружный блок | | 1U25MECFRA | 1U35MECFRA | 1U50JEC1FRA |
| Охлаждение | | | | | |
| Мощность, номинал (мин. ~ макс.), кВт | | | 2,6 (1,0 ~ 4,0) | 3,5 (1,0 ~ 4,0) | 5,2 (1,4 ~ 6,0) |
| Энергоэффективность | SEER / EER | | 8,75 / 4,5 | 8,75 / 4,4 | 7,5 / 3,68 |
| Класс сезонной энергоэффективности | | | A+++ | A+++ | A++ |
| Потребляемая мощность, номинал (мин. ~ макс.), кВт | | | 0,57 (0,3 ~ 1,25) | 0,82 (0,3 ~ 1,35) | 1,4 (0,3 ~ 2,1) |
| Рабочий ток, А | | | 2,5 | 3,5 | 6,2 |
| Гарантированный диапазон рабочих температур окружающего воздуха, °С | | | -10 ~ 43 | -10 ~ 43 | -20 ~ 43 |
| Обогрев | | | | | |
| Мощность, номинал (мин. ~ макс.), кВт | | | 3,2 (1,1 ~ 5,4) | 4,2 (1,3 ~ 5,8) | 6,0 (1,4 ~ 6,9) |
| Энергоэффективность | SCOP / COP | | 5,1 / 4,8 | 5,1 / 4,7 | 4,6 / 4,0 |
| Класс сезонной энергоэффективности | | | A+++ | A+++ | A++ |
| Потребляемая мощность, номинал (мин. ~ макс.), кВт | | | 0,66 (0,3 ~ 1,85) | 0,89 (0,3 ~ 1,85) | 1,5 (0,3 ~ 2,5) |
| Рабочий ток, А | | | 3 | 4 | 6,6 |
| Гарантированный диапазон рабочих температур окружающего воздуха, °С | | | -25 ~ 24 | -25 ~ 24 | -25 ~ 24 |
| Параметры сети электропитания | Ф / В / Гц | | 1 / 230 / 50 | | |
| | Подключение | | наружный блок | наружный блок | наружный блок |
| Внутренний блок | | | | | |
| Размеры блока (Ш × Г × В), мм | Без упаковки | | 923 × 215 × 320 | 923 × 215 × 320 | 1050 × 235 × 350 |
| | В упаковке | | 1032 × 418 × 318 | 1032 × 418 × 318 | 1160 × 455 × 347 |
| Вес, кг | Без упаковки | | 12 | 12 | 14,9 |
| | В упаковке | | 15,2 | 15,2 | 18,9 |
| Расход воздуха (высокая скорость), м³/час | | | 550 | 600 | 900 |
| Уровень звукового давления (выс. / средн. / низк. / сверхнизк. скорость), дБ(А) | | | 36 / 32 / 29 / 15 | 37 / 33 / 30 / 16 | 41 / 37 / 33 / 28 |
| Пульт управления | | | YR-HJ2 / Поддержка адаптера проводного пульта WK-B (приобретается отдельно) | | |
| Наружный блок | | | | | |
| Производитель компрессора | | | Panasonic | Panasonic | HIGHLY |
| Тип компрессора | | | инверторный | инверторный | инверторный |
| Размеры блока (Ш × Г × В), мм | Без упаковки | | 860 × 313 × 550 | 860 × 313 × 550 | 890 × 329 × 643 |
| | В упаковке | | 902 × 375 × 614 | 902 × 375 × 614 | 940 × 390 × 697 |
| Вес, кг | Без упаковки | | 29,8 | 29,8 | 35,7 |
| | В упаковке | | 33,6 | 33,6 | 38,5 |
| Уровень звукового давления (выс. скорость), дБ(А) | | | 48 | 49 | 50 |
| Тип хладагента | | | R32 | | |
| Заводская заправка хладагента, кг | | | 0,74 | 0,74 | 1,1 |
| Трубопроводы хладагента | Диаметр жидкост. трубы, мм | | 6,35 | 6,35 | 6,35 |
| | Диаметр газовой трубы, мм | | 9,52 | 9,52 | 12,7 |
| | Макс. длина / перепад высот, м | | 25 / 10 | 25 / 10 | 25 / 15 |
| | Макс. длина / перепад высот, при использовании только в режиме охлаждения, м | | 30 / 10 | 30 / 10 | 30 / 15 |
| | Макс. длина трубопроводов без дополнительной заправки, м | | 7 | 7 | 7 |
| | Дополнительная заправка, г/м | | 20 | 20 | 20 |

Flexis Super Match

Работает с Алисой



Ключевые преимущества



Функция «iFeel»



Функция Steri Clean 56 °C



Функция Self Clean (внутренний блок)



Технология «Super Match»



Удобный монтаж



Wi-Fi управление (evo)



Поддержка адаптера проводного пульта WK-B



Объемный воздушный поток



УФ-лампа нового поколения

Модуль UVC состоит из двух светодиодных УФ-ламп, генерирующих УФ-свет длиной 275 нм. Средняя степень очистки может достигать 91,47 %. В данной модели используется светодиодная технология нового поколения, с более широким УФ-диапазоном и более длительным сроком эксплуатации.



Экодатчик

Экодатчик – интеллектуальный датчик позволяющий отслеживать положение людей в помещении, создавая наилучший комфорт и экономя до 36 % электроэнергии. Экодатчик обеспечивает комфортную подачу воздуха благодаря оперативному мониторингу атмосферы в комнате. Максимальный угол обнаружения составляет 120°, а дальность обнаружения – 8 м.



Тепловой насос, работа до -20 °C на обогрев

Благодаря использованию теплообменника увеличенного размера, специального компрессора, вентилятора повышенной мощности, а также подогрева поддона, данная модель способна работать на обогрев вплоть до -20 °C.

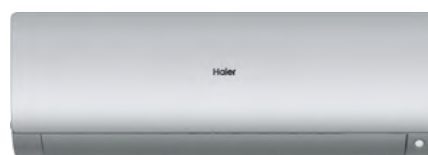
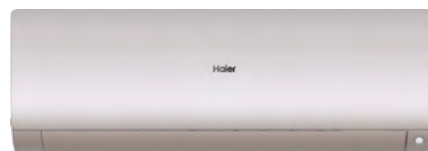
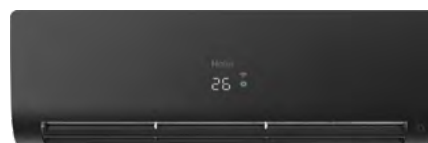

* Подключение и использование функции Wi-Fi, а также мобильного приложения возможно не для всех регионов (стран).
Возможность подключения и использования функции Wi-Fi, а также мобильного приложения для вашего региона (страны) уточняйте у продавца (уполномоченной организации).
Приложение EVO доступно для смартфонов с операционными системами, iOS 15 (и более поздних версий) или Android 7.0 (и более поздних версий)

Flexis Super Match

Комплектующие и аксессуары



Наружный блок



Пульт YR-HJ2
(русифицированный)



УФ-лампа (LED)



Фильтр 3 в 1
(2 шт)



Приток свежего
воздуха O₂ Fresh
(опция)



Nano-Aqua
генератор



Встроенный Wi-Fi

Технические характеристики

| Наименование модели | Внутренний блок | | AS25S2SF2FA-W AS25S2SF3FA-G AS25S2SF2FA-B AS25S2SF3FA-S | AS35S2SF2FA-W AS35S2SF3FA-G AS35S2SF2FA-B AS35S2SF3FA-S | AS50S2SF2FA-W AS50S2SF3FA-G AS50S2SF2FA-B AS50S2SF3FA-S | AS70S2SF2FA-W AS70S2SF3FA-G AS70S2SF2FA-B AS70S2SF3FA-S |
|---|--|--|---|--|--|--|
| | Наружный блок | | 1U25S2SM3FA | 1U35S2SM3FA | 1U50S2SJ3FA | 1U70S2SJ2FA |
| Охлаждение | | | | | | |
| Мощность, номинал (мин. ~ макс.), кВт | | | 2,6 (0,8 ~ 3,2) | 3,5 (1,0 ~ 4,0) | 5,2 (1,4 ~ 6,0) | 7,0 (2,2 ~ 7,5) |
| Энергоэффективность | SEER / EER | | 8,5 / 4,0 | 8,5 / 4,0 | 7,2 / 3,6 | 7,1 / 3,23 |
| Класс сезонной энергоэффективности | | | A+++ | A+++ | A++ | A++ |
| Потребляемая мощность, номинал (мин. ~ макс.), кВт | | | 0,65 (0,2 ~ 1,5) | 0,875 (0,3 ~ 1,5) | 1,44 (0,5 ~ 2,0) | 2,17 (0,7 ~ 2,5) |
| Рабочий ток, А | | | 2,9 | 4,3 | 6,6 | 9,6 |
| Гарантированный диапазон рабочих температур окружающего воздуха, °С | | | -20 ~ 43 | -20 ~ 43 | -20 ~ 43 | -20 ~ 43 |
| Обогрев | | | | | | |
| Мощность, номинал (мин. ~ макс.), кВт | | | 3,2 (0,8 ~ 4,2) | 4,2 (1,0 ~ 5,2) | 6,0 (1,4 ~ 6,9) | 8,0 (2,4 ~ 8,5) |
| Энергоэффективность | SCOP / COP | | 4,6 / 4,0 | 4,6 / 3,81 | 4,6 / 4,0 | 4,0 / 3,71 |
| Класс сезонной энергоэффективности | | | A++ | A++ | A++ | A+ |
| Потребляемая мощность, номинал (мин. ~ макс.), кВт | | | 0,8 (0,3 ~ 1,6) | 1,1 (0,5 ~ 1,6) | 1,5 (0,5 ~ 2,35) | 2,16 (0,7 ~ 2,9) |
| Рабочий ток, А | | | 3,6 | 5 | 6,82 | 9,6 |
| Гарантированный диапазон рабочих температур окружающего воздуха, °С | | | -20 ~ 24 | -20 ~ 24 | -20 ~ 24 | -20 ~ 24 |
| Параметры сети электропитания | Ф / В / Гц | | 1 / 230 / 50 | | 1 / 230 / 50 | |
| | Подключение | | наружный блок | | наружный блок | |
| Внутренний блок | | | | | | |
| Размеры блока (Ш × Г × В), мм | Без упаковки | | 856 × 197 × 300 | | 999 × 225 × 323 | |
| | В упаковке | | 952 × 389 × 283 | | 1100 × 420 × 314 | |
| Вес, кг | Без упаковки | | 9,5 | | 12 | |
| | В упаковке | | 12 | | 15 | |
| Расход воздуха (высокая скорость), м ³ /час | | | 600 | | 900 | |
| Уровень звукового давления (выс. / средн. / низк. / сверхнизк. скорость), дБ(A) | | | 38 / 32 / 25 / 16 | | 45 / 41 / 37 / 28 | |
| Пульт управления | | | YR-HJ2 / Поддержка адаптера проводного пульта WK-B (приобретается отдельно) | | | |
| Наружный блок | | | | | | |
| Производитель компрессора | | | HIGHLY | | HIGHLY | |
| Тип компрессора | | | инверторный | | инверторный | |
| Размеры блока (Ш × Г × В), мм | Без упаковки | | 860 × 313 × 550 | | 890 × 329 × 643 | |
| | В упаковке | | 902 × 375 × 614 | | 940 × 390 × 697 | |
| Вес, кг | Без упаковки | | 27,6 | | 30 | |
| | В упаковке | | 30,4 | | 32,9 | |
| Уровень звукового давления (выс. скорость), дБ(A) | | | 47 | | 50 | |
| Тип хладагента | | | R32 | | | |
| Заводская заправка хладагента, кг | | | 0,63 | | 0,78 | |
| Трубопроводы хладагента | Диаметр жидкост. трубы, мм | | 6,35 | | 6,35 | |
| | Диаметр газовой трубы, мм | | 9,52 | | 12,7 | |
| | Макс. длина / перепад высот, м | | 25 / 10 | | 25 / 15 | |
| | Макс. длина / перепад высот, при использовании только в режиме охлаждения, м | | 30 / 10 | | 30 / 15 | |
| | Макс. длина трубопроводов без дополнительной заправки, м | | 7 | | 7 | |
| | Дополнительная заправка, г/м | | 20 | | 20 | |

Coral Expert -20 °C

Работает
с Алисой



Ключевые преимущества



Функция
«iFeel»



Функция
Self Clean
(внутренний блок)



Функция
Self Clean
(наружный блок)



Спиральный
воздушный поток



Wi-Fi управление
(evo)



Широкий
диапазон
напряжения



Поддержка адап-
тера проводного
пульты WK-B



Объемный
воздушный поток



УФ-лампа нового поколения

Модуль UVC состоит из двух светодиодных УФ-ламп, генерирующих УФ-свет длиной 275 нм. Средняя степень очистки может достигать 91,47%. В данной модели используется светодиодная технология нового поколения, с более широким УФ-диапазоном и более длительным сроком эксплуатации.



Тепловой насос, работа до -20 °C на обогрев

Благодаря использованию теплообменника увеличенного размера, специального компрессора, вентилятора повышенной мощности, а также подогрева поддона, данная модель способна работать на обогрев вплоть до -20 °C.



Steri-Clean 56 °C

После проведения процедуры самоочистки Self Clean автоматически запускается процесс стерилизации. Теплообменник принудительно осушается, и с помощью интеллектуального контроля температуры и регулировки частоты вращения вентилятора, температура на теплообменнике достигает 56 °C и сохраняется в течение 30 минут после активации. Благодаря применению данной технологии вся внутренняя часть внутреннего блока сплит-системы стерилизуется, а находящиеся внутри вирусы и микроорганизмы погибают.

* Подключение и использование функции Wi-Fi, а также мобильного приложения возможно не для всех регионов (стран).
Возможность подключения и использования функции Wi-Fi, а также мобильного приложения для вашего региона (страны) уточняйте у продавца (уполномоченной организации).
Приложение EVO доступно для смартфонов с операционными системами, iOS 15 (и более поздних версий) или Android 7.0 (и более поздних версий)

Coral Expert -20 °C

Комплектующие и аксессуары



Наружный блок



Пульт YR-HE2
(русифицированный)



УФ-лампа (LED)



Фильтр 3 в 1
(2 шт)



Приток свежего воздуха
O₂ Fresh (опция)



Встроенный Wi-Fi

Технические характеристики

| Наименование модели | Внутренний блок | AS20PHP3HRA | AS25PHP3HRA | AS35PHP3HRA | AS50PHP3HRA | AS70PHP3HRA |
|---|--|-------------------|-------------------|-------------------|-------------------|-------------------|
| | Наружный блок | 1U20PHP1FRA | 1U25PHP1FRA | 1U35PHP1FRA | 1U50PHP1FRA | 1U70PHP1FRA |
| Охлаждение | | | | | | |
| Мощность, номинал (мин. ~ макс.), кВт | | 2,3 (0,8 ~ 3,0) | 2,6 (0,8 ~ 3,0) | 3,5 (0,8 ~ 3,6) | 5,0 (1,3 ~ 5,8) | 6,8 (2,2 ~ 8,5) |
| Энергоэффективность | SEER / EER | 6,1 / 3,23 | 6,1 / 3,23 | 6,1 / 3,23 | 6,1 / 3,23 | 6,8 / 3,23 |
| Класс сезонной энергоэффективности | | A++ | A++ | A++ | A++ | A++ |
| Потребляемая мощность, номинал (мин. ~ макс.), кВт | | 0,71 (0,3 ~ 1,2) | 0,8 (0,3 ~ 1,2) | 1,08 (0,3 ~ 1,6) | 1,55 (0,4 ~ 2,0) | 2,11 (0,7 ~ 2,9) |
| Рабочий ток, А | | 3,2 | 3,6 | 4,9 | 7 | 9,2 |
| Гарантированный диапазон рабочих температур окружающего воздуха, °C | | -10 ~ 43 | -10 ~ 43 | -10 ~ 43 | -10 ~ 43 | -10 ~ 43 |
| Обогрев | | | | | | |
| Мощность, номинал (мин. ~ макс.), кВт | | 2,4 (0,8 ~ 3,2) | 2,8 (0,8 ~ 3,2) | 3,5 (0,8 ~ 4,2) | 5,2 (1,4 ~ 6,0) | 6,8 (2,4 ~ 9,5) |
| Энергоэффективность | SCOP / COP | 4,0 / 3,71 | 4,0 / 3,71 | 4,0 / 3,71 | 4,0 / 3,71 | 4,0 / 3,71 |
| Класс сезонной энергоэффективности | | A+ | A+ | A+ | A+ | A+ |
| Потребляемая мощность, номинал (мин. ~ макс.), кВт | | 0,646 (0,3 ~ 1,4) | 0,75 (0,3 ~ 1,4) | 0,94 (0,3 ~ 1,6) | 1,4 (0,52 ~ 2,5) | 1,83 (0,6 ~ 2,9) |
| Рабочий ток, А | | 2,9 | 3,4 | 4,2 | 6,3 | 8 |
| Гарантированный диапазон рабочих температур окружающего воздуха, °C | | -20 ~ 24 | -20 ~ 24 | -20 ~ 24 | -20 ~ 24 | -20 ~ 24 |
| Параметры сети электропитания | Ф / В / Гц | 1 / 230 / 50 | 1 / 230 / 50 | 1 / 230 / 50 | 1 / 230 / 50 | 1 / 230 / 50 |
| | Подключение | наружный блок | наружный блок | наружный блок | наружный блок | наружный блок |
| Внутренний блок | | | | | | |
| Размеры блока (Ш × Г × В), мм | Без упаковки | 805 × 230 × 337 | 805 × 230 × 337 | 805 × 230 × 337 | 1009 × 220 × 320 | 1009 × 220 × 320 |
| | В упаковке | 874 × 363 × 270 | 874 × 363 × 270 | 874 × 363 × 270 | 1050 × 397 × 301 | 1050 × 397 × 301 |
| Вес, кг | Без упаковки | 8,3 | 8,3 | 8,3 | 11,6 | 11,6 |
| | В упаковке | 10,5 | 10,5 | 10,5 | 14,4 | 14,4 |
| Расход воздуха (высокая скорость), м ³ /час | | 550 | 550 | 600 | 900 | 1100 |
| Уровень звукового давления (выс. / средн. / низк. / сверхнизк. скорость), дБ(A) | | 37 / 32 / 28 / 18 | 37 / 32 / 28 / 18 | 37 / 33 / 29 / 19 | 44 / 40 / 35 / 28 | 47 / 45 / 37 / 29 |
| Пульт управления | | YR-HE2 | | | | |
| Наружный блок | | | | | | |
| Производитель компрессора | | HIGHLY | HIGHLY | HIGHLY | HIGHLY | Mitsubishi |
| Тип компрессора | | инверторный | инверторный | инверторный | инверторный | инверторный |
| Размеры блока (Ш × Г × В), мм | Без упаковки | 764 × 269 × 544 | 764 × 269 × 544 | 764 × 269 × 544 | 860 × 313 × 550 | 960 × 374 × 705 |
| | В упаковке | 819 × 320 × 592 | 819 × 320 × 592 | 819 × 320 × 592 | 902 × 375 × 614 | 1046 × 460 × 780 |
| Вес, кг | Без упаковки | 22,8 | 22,8 | 23,5 | 32,7 | 44 |
| | В упаковке | 25,3 | 25,3 | 26 | 36,5 | 48 |
| Уровень звукового давления (выс. скорость), дБ(A) | | 49 | 49 | 50 | 53 | 53 |
| Тип хладагента | | R32 | | | | |
| Заводская заправка хладагента, кг | | 0,52 | 0,52 | 0,53 | 0,9 | 1,1 |
| Трубопроводы хладагента | Диаметр жидкост. трубы, мм | 6,35 | 6,35 | 6,35 | 6,35 | 6,35 |
| | Диаметр газовой трубы, мм | 9,52 | 9,52 | 9,52 | 12,7 | 12,7 |
| | Макс. длина / перепад высот, м | 20 / 10 | 20 / 10 | 20 / 10 | 25 / 15 | 25 / 15 |
| | Макс. длина / перепад высот, при использовании только в режиме охлаждения, м | 30 / 10 | 30 / 10 | 30 / 10 | 30 / 15 | 30 / 15 |
| | Макс. длина трубопроводов без дополнительной заправки, м | 5 | 5 | 5 | 7 | 7 |
| | Дополнительная заправка, г/м | 20 | 20 | 20 | 20 | 20 |

Flexis On-Off

Работает
с Алисой



Ключевые преимущества



Объемный
воздушный поток



Wi-Fi управление
(evo)



Модуль
O₂ Fresh
(опция)



Интенсивный
режим TURBO /
POWER



Защита
компрессора



Интеллектуаль-
ный воздушный
поток



Функция
«iFeel»



Совместимость
с YCJ-A002



Модуль O₂ Fresh (опция)

Обеспечивая вентиляцию, модуль O₂ Fresh гарантирует приток свежего воздуха в помещение. Объем подачи составляет 30 м³/час. Модуль O₂ Fresh устанавливается на наружный блок или крепится к стене рядом с ним. Питание поступает от платы внутреннего блока. Устройство начинает работу при запуске функции O₂ Fresh с помощью пульта ДУ. Внутренний двигатель нагнетает через фильтр наружный воздух в помещение.



УФ-лампа нового поколения

Модуль UVC состоит из двух светодиодных УФ-ламп, генерирующих УФ-свет длиной 275 нм. Средняя степень очистки может достигать 91,47%. В данной модели используется светодиодная технология нового поколения, с более широким УФ-диапазоном и более длительным сроком эксплуатации.



Нано-Аqua генератор

Нано-Аqua генератор создает отрицательно заряженные микрорадикалы воды, эффективно уничтожающие бактерии путем соединения с белком на поверхности и изменением его структуры.



* Подключение и использование функции Wi-Fi, а также мобильного приложения возможно не для всех регионов (стран).
Возможность подключения и использования функции Wi-Fi, а также мобильного приложения для вашего региона (страны) уточняйте у продавца (уполномоченной организации).
Приложение EVO доступно для смартфонов с операционными системами, iOS 15 (и более поздних версий) или Android 7.0 (и более поздних версий)

Flexis On-Off

Комплектующие и аксессуары



Наружный блок



Пульт YR-HJ2
(русифицированный)



УФ-лампа

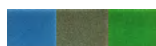

Фильтр 3 в 1
(2 шт)



Приток свежего
воздуха O₂ Fresh
(опция)

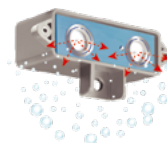

Nano-Aqua
генератор



Встроенный Wi-Fi

Технические характеристики

| Наименование модели | Внутренний блок | | HSU-07HFF103/R3-W HSU-07HFF103/R3-G HSU-07HFF103/R3-B | HSU-09HFF103/R3-W HSU-09HFF103/R3-G HSU-09HFF103/R3-B | HSU-12HFF103/R3-W HSU-12HFF103/R3-G HSU-12HFF103/R3-B | HSU-18HFF103/R3-W HSU-18HFF103/R3-G HSU-18HFF103/R3-B | HSU-24HFF103/R3-W HSU-24HFF103/R3-G HSU-24HFF103/R3-B |
|---|--|--|---|---|---|---|---|
| | Наружный блок | | HSU-07HUF103/R3 | HSU-09HUF103/R3 | HSU-12HUF103/R3 | HSU-18HUF103/R3 | HSU-24HUF103/R3 |
| Охлаждение | | | | | | | |
| Мощность, номинал (мин. ~ макс.), кВт | | | 2,1 | 2,5 | 3,4 | 5,2 | 6,8 |
| Энергоэффективность | EER | | 3,22 | 3,21 | 3,21 | 3,21 | 3,1 |
| Класс сезонной энергоэффективности | | | A | A | A | A | B |
| Потребляемая мощность, номинал (мин. ~ макс.), кВт | | | 0,65 | 0,775 | 1,06 | 1,62 | 2,195 |
| Рабочий ток, А | | | 2,8 | 3,4 | 4,6 | 7 | 9,5 |
| Гарантированный диапазон рабочих температур окружающего воздуха, °C | | | 18 ~ 43 | 18 ~ 43 | 18 ~ 43 | 18 ~ 43 | 18 ~ 43 |
| Обогрев | | | | | | | |
| Мощность, номинал (мин. ~ макс.), кВт | | | 2,2 | 2,5 | 3,5 | 5,4 | 7,1 |
| Энергоэффективность | COP | | 3,63 | 3,61 | 3,61 | 3,61 | 3,61 |
| Класс сезонной энергоэффективности | | | A | A | A | A | A |
| Потребляемая мощность, номинал (мин. ~ макс.), кВт | | | 0,605 | 0,69 | 0,97 | 1,495 | 1,965 |
| Рабочий ток, А | | | 2,6 | 3 | 4,2 | 6,5 | 8,5 |
| Гарантированный диапазон рабочих температур окружающего воздуха, °C | | | -7 ~ 24 | -7 ~ 24 | -7 ~ 24 | -7 ~ 24 | -7 ~ 24 |
| Параметры сети электропитания | Ф / В / Гц | | 1 / 230 / 50 | 1 / 230 / 50 | 1 / 230 / 50 | 1 / 230 / 50 | 1 / 230 / 50 |
| | Подключение | | внутренний блок | внутренний блок | внутренний блок | внутренний блок | наружный блок |
| Внутренний блок | | | | | | | |
| Размеры блока (Ш × Г × В), мм | Без упаковки | | 731 × 191 × 268 | 731 × 191 × 268 | 866 × 196 × 301 | 1009 × 223 × 327 | 1009 × 223 × 327 |
| | В упаковке | | 770 × 325 × 270 | 770 × 325 × 270 | 952 × 389 × 283 | 1100 × 420 × 314 | 1100 × 420 × 314 |
| Вес, кг | Без упаковки | | 7,6 | 8,0 | 10,2 | 13,5 | 13,5 |
| | В упаковке | | 9,3 | 9,7 | 12,4 | 15,9 | 15,9 |
| Расход воздуха (высокая скорость), м ³ /час | | | 450 | 450 | 650 | 1000 | 1200 |
| Уровень звукового давления (выс. / средн. / низк. / сверхнизк. скорость), дБ(A) | | | 36 / 33 / 31 / 22 | 36 / 33 / 31 / 23 | 41 / 38 / 35 / 30 | 45 / 43 / 40 / 34 | 51 / 47 / 45 / 33 |
| Пульт управления | | | YR-HJ2 / Поддержка адаптера проводного пульта WK-B (приобретается отдельно) | | | | |
| Наружный блок | | | | | | | |
| Производитель компрессора | | | Rechi | Rechi | Rechi | Rechi | - |
| Тип компрессора | | | неинверторный | неинверторный | неинверторный | неинверторный | неинверторный |
| Размеры блока (Ш × Г × В), мм | Без упаковки | | 757 × 281 × 432 | 757 × 281 × 432 | 757 × 281 × 432 | 860 × 313 × 550 | 820 × 305 × 643 |
| | В упаковке | | 807 × 314 × 485 | 807 × 314 × 485 | 807 × 314 × 485 | 902 × 375 × 614 | 940 × 390 × 697 |
| Вес, кг | Без упаковки | | 20,9 | 22,4 | 26 | 35,5 | - |
| | В упаковке | | 22,5 | 24 | 28,3 | 40 | - |
| Уровень звукового давления (выс. скорость), дБ(A) | | | 49 | 54 | 54 | 54 | 55 |
| Тип хладагента | | | R32 | | | | |
| Заводская заправка хладагента, кг | | | 0,38 | 0,56 | 0,68 | 1,03 | - |
| Трубопроводы хладагента | Диаметр жидкост. трубы, мм | | 6,35 | 6,35 | 6,35 | 6,35 | 6,35 |
| | Диаметр газовой трубы, мм | | 9,52 | 9,52 | 9,52 | 12,7 | 15,88 |
| | Макс. длина / перепад высот, м | | 15 / 10 | 15 / 10 | 15 / 10 | 25 / 15 | 25 / 15 |
| | Макс. длина трубопроводов без дополнительной заправки, м | | 7 | 7 | 7 | 7 | 7 |
| | Дополнительная заправка, г/м | | 20 | 20 | 20 | 20 | 20 |

Для модели HSU-24HFF103/R3 указаны предварительные данные. Уточняйте параметры и габариты при заказе оборудования.

Coral DC-Inverter

Работает
с Алисой



Ключевые преимущества



Работа на
обогрев -15 °C



Антикоррозийная
защита Blue Fin



Широкий
диапазон
напряжения



Комфортный
сон



Интеллектуальный
воздушный
поток



Интенсивный
режим TURBO /
POWER



Максимальная
длина воздушной
струи



Функция
«iFeel»



«Self Clean».

Идеальная гигиена теплообменника кондиционера

Иновационная технология очистки предполагает удаление микробов, бактерий, грибка и других вредных микроорганизмов, со временем накапливающихся на поверхности теплообменника с помощью процесса терморасширения. После активации функции очистки, кондиционер намораживает небольшой слой инея на теплообменнике. Затем, при оттаивании жидкость выталкивается вместе с грязью, очищая теплообменник. Данная функция предусмотрена во внутреннем блоке, а также наружном блоке только для моделей AS50HPL2HRA, AS70HPL2HRA и AS100HPL1HRA.



Спиральный воздушный поток

Благодаря особому спиральному дизайну формируется восходящий поток. Таким образом холодный воздух не попадает на человека, а распределение температуры в помещении становится более равномерным.



Wi-Fi управление (evo)

Технология дает возможность, находясь на значительном расстоянии от места установки климатического оборудования, включать или выключать, изменять режим работы или устанавливать необходимую температуру воздуха в помещениях. Таким образом, к моменту приезда домой или в офис, параметры воздушной среды в кондиционируемых помещениях будут соответствовать требуемым условиям.



Объемный воздушный поток

Управление горизонтальными и вертикальными воздушными створками с помощью пульта позволяет гибко выбирать направление воздушного потока в зависимости от расположения людей в помещении.

* Подключение и использование функции Wi-Fi, а также мобильного приложения возможно не для всех регионов (стран).
Возможность подключения и использования функции Wi-Fi, а также мобильного приложения для вашего региона (страны) уточняйте у продавца (уполномоченной организации).
Приложение EVO доступно для смартфонов с операционными системами, iOS 15 (и более поздних версий) или Android 7.0 (и более поздних версий)

Coral DC-Inverter

Комплектующие и аксессуары



Наружный блок



Пульт YR-HE2
(русифицированный)



Фильтр 3 в 1
(2 шт)



Встроенный Wi-Fi

Технические характеристики

| Наименование модели | Внутренний блок | AS20HPL2HRA | AS25HPL2HRA | AS35HPL2HRA | AS50HPL2HRA | AS70HPL2HRA | AS100HPL1HRA |
|---|---|-------------------|-------------------|-------------------|--------------------|-------------------|-------------------|
| | Наружный блок | 1U20HPL1FRA | 1U25HPL1FRA | 1U35HPL1FRA | 1U50HPL1FRA | 1U70HPL1FRA | 1U105S2SS2FA |
| Охлаждение | | | | | | | |
| Мощность, номинал (мин. ~ макс.), кВт | | 2,05 (1,0 ~ 2,6) | 2,7 (1,2 ~ 3,0) | 3,4 (1,0 ~ 3,6) | 4,8 (1,2 ~ 5,1) | 6,5 (2,1 ~ 6,8) | 9 (2,5 ~ 10) |
| Энергоэффективность | EER | 3,21 | 3,21 | 3,21 | 3,21 | 3,21 | 3,21 |
| Класс сезонной энергоэффективности | | A | A | A | A | A | A++ |
| Потребляемая мощность, номинал (мин. ~ макс.), кВт | | 0,64 (0,4 ~ 0,85) | 0,84 (0,4 ~ 1,0) | 1,06 (0,4 ~ 1,4) | 1,495 (0,4 ~ 1,75) | 2,025 (0,4 ~ 2,2) | 2,8 (0,8 ~ 3,7) |
| Рабочий ток, А | | 2,78 | 3,45 | 4,33 | 6,23 | 9,2 | 13,6 |
| Гарантированный диапазон рабочих температур окружающего воздуха, °С | | 18 ~ 43 | 18 ~ 43 | 18 ~ 43 | 18 ~ 43 | 18 ~ 43 | -20 ~ 43 |
| Обогрев | | | | | | | |
| Мощность, номинал (мин. ~ макс.), кВт | | 2,1 (1,1 ~ 2,7) | 2,9 (0,9 ~ 3,2) | 3,4 (1,4 ~ 3,9) | 4,8 (1,2 ~ 5,1) | 6,8 (2,2 ~ 7,0) | 9,5 (3 ~ 10,5) |
| Энергоэффективность | COP | 3,61 | 3,61 | 3,61 | 3,61 | 3,61 | 3,71 |
| Класс сезонной энергоэффективности | | A | A | A | A | A | A+ |
| Потребляемая мощность, номинал (мин. ~ макс.), кВт | | 0,58 (0,4 ~ 0,75) | 0,804 (0,5 ~ 0,9) | 0,94 (0,5 ~ 1,4) | 1,33 (0,4 ~ 1,75) | 1,88 (0,6 ~ 2,3) | 2,56 (0,8 ~ 4,0) |
| Рабочий ток, А | | 2,53 | 3,25 | 4 | 5,8 | 8,5 | 11,6 |
| Гарантированный диапазон рабочих температур окружающего воздуха, °С | | -15 ~ 24 | -15 ~ 24 | -15 ~ 24 | -15 ~ 24 | -15 ~ 24 | -20 ~ 24 |
| Параметры сети электропитания | Ф / В / Гц | 1 / 230 / 50 | 1 / 230 / 50 | 1 / 230 / 50 | 1 / 230 / 50 | 1 / 230 / 50 | 1 / 230 / 50 |
| | Подключение | внутренний блок | внутренний блок | внутренний блок | наружный блок | наружный блок | наружный блок |
| Внутренний блок | | | | | | | |
| Размеры блока (Ш × Г × В), мм | Без упаковки | 700 × 190 × 265 | 700 × 190 × 265 | 700 × 190 × 265 | 805 × 200 × 290 | 975 × 220 × 320 | 1342 × 275 × 365 |
| | В упаковке | 771 × 341 × 273 | 771 × 341 × 273 | 771 × 341 × 273 | 874 × 363 × 270 | 1050 × 397 × 301 | 1418 × 478 × 402 |
| Вес, кг | Без упаковки | 7,3 | 7,3 | 7,3 | 8,7 | 11,6 | 21 |
| | В упаковке | 8,9 | 8,9 | 9 | 10,3 | 14,4 | 25,5 |
| Расход воздуха (высокая скорость), м³/час | | 450 | 450 | 500 | 700 | 1000 | 1300 |
| Уровень звукового давления (выс. / средн. / низк. / сверхнизк. скорость), дБ(А) | | 36 / 33 / 31 / 22 | 36 / 33 / 31 / 23 | 38 / 34 / 31 / 23 | 44 / 40 / 35 / 28 | 47 / 45 / 37 / 29 | 48 / 44 / 40 / 36 |
| Пульт управления | YR-HE2 / Поддержка адаптера проводного пульта WK-B (приобретается отдельно) | | | | | | |
| Наружный блок | | | | | | | |
| Производитель компрессора | | QingAn | QingAn | HIGHLY | SANYO | HIGHLY | Mitsubishi |
| Тип компрессора | | инверторный | инверторный | инверторный | инверторный | инверторный | инверторный |
| Размеры блока (Ш × Г × В), мм | Без упаковки | 757 × 281 × 432 | 757 × 281 × 432 | 764 × 269 × 544 | 860 × 313 × 550 | 860 × 313 × 550 | 1020 × 404 × 762 |
| | В упаковке | 807 × 314 × 485 | 807 × 314 × 485 | 819 × 320 × 592 | 902 × 375 × 614 | 902 × 375 × 614 | 1036 × 478 × 820 |
| Вес, кг | Без упаковки | 19,8 | 19,9 | 22,9 | 29,2 | 32,7 | 60 |
| | В упаковке | 22,5 | 23 | 25 | 32,1 | 36,5 | 65 |
| Уровень звукового давления (выс. скорость), дБ(А) | | 52 | 52 | 52 | 54 | 57 | 60 |
| Тип хладагента | | R32 | | | | | |
| Заводская заправка хладагента, кг | | 0,34 | 0,36 | 0,55 | 0,68 | 0,9 | 1,7 |
| Трубопроводы хладагента | Диаметр жидкост. трубы, мм | 6,35 | 6,35 | 6,35 | 6,35 | 6,35 | 9,52 |
| | Диаметр газовой трубы, мм | 9,52 | 9,52 | 9,52 | 12,7 | 12,7 | 15,88 |
| | Макс. длина / перепад высот, м | 15 / 10 | 15 / 10 | 15 / 10 | 20 / 10 | 25 / 15 | 50 / 30 |
| | Макс. длина трубопроводов без дополнительной заправки, м | 7 | 7 | 7 | 7 | 7 | 7 |
| | Дополнительная заправка, г/м | 20 | 20 | 20 | 20 | 20 | 45 |

Coral On-Off

Работает
с Алисой



Ключевые преимущества



Интеллектуальный
воздушный
поток



Комфортный
сон



Антикоррозийная
защита Blue Fin



Максимальная
длина воздушной
струи



Авторестарт



Функция
«iFeel»



Совместимость
с YCS-A002



24-часовой
таймер



Функция «iFeel»

При активации функции iFEEL кондиционер использует для управления своей работой датчик температуры находящийся в пульте управления, а не во внутреннем блоке. Это позволяет оптимизировать его работу для обеспечения комфорта именно в той части комнаты, где находится пользователь.



Спиральный воздушный поток

Благодаря особому спиральному дизайну формируется восходящий поток. Таким образом холодный воздух не попадает на человека, а распределение температуры в помещении становится более равномерным.



Сверхтихая работа

Уровень шума при работе кондиционера на сверхнизкой скорости составляет всего 22 дБ(А) (для моделей 7, 9).



Объемный воздушный поток

Управление горизонтальными и вертикальными воздушными створками с помощью пульта позволяет гибко выбирать направление воздушного потока в зависимости от расположения людей в помещении.

* Подключение и использование функции Wi-Fi, а также мобильного приложения возможно не для всех регионов (стран).
Возможность подключения и использования функции Wi-Fi, а также мобильного приложения для вашего региона (страны) уточняйте у продавца (уполномоченной организации).
Приложение EVO доступно для смартфонов с операционными системами, iOS 15 (и более поздних версий) или Android 7.0 (и более поздних версий)

Coral On-Off

Комплектующие и аксессуары



Наружный блок



Пульт YR-HE2
(русифицированный)



Фильтр 3 в 1
(2 шт)



Согласователь работы двух
кондиционеров YCJ-A002*



Встроенный Wi-Fi

Технические характеристики

| Наименование модели | Внутренний блок | HSU-07HPL203/R3(IN) | HSU-09HPL203/R3(IN) | HSU-12HPL203/R3(IN) | HSU-18HPL203/R3(IN) | HSU-24HPL203/R3(IN) | HSU-33HPL03/R3(IN) |
|---|--|---------------------|---------------------|---------------------|---------------------|---------------------|---------------------|
| | Наружный блок | HSU-07HPL03/R3(OUT) | HSU-09HPL03/R3(OUT) | HSU-12HPL03/R3(OUT) | HSU-18HPL03/R3(OUT) | HSU-24HPL03/R3(OUT) | HSU-33HPL03/R3(OUT) |
| Охлаждение | | | | | | | |
| Мощность, номинал (мин. ~ макс.), кВт | | 2,1 | 2,5 | 3,4 | 5,2 | 6,8 | 9,7 |
| Энергоэффективность | EER | 3,22 | 3,21 | 3,21 | 3,21 | 3,21 | 3,21 |
| Класс сезонной энергоэффективности | | A | A | A | A | A | A |
| Потребляемая мощность, номинал (мин. ~ макс.), кВт | | 0,65 | 0,775 | 1,06 | 1,62 | 2,12 | 3,02 |
| Рабочий ток, А | | 2,8 | 3,4 | 4,6 | 7 | 9,2 | 13,9 |
| Гарантированный диапазон рабочих температур окружающего воздуха, °С | | 18 ~ 43 | 18 ~ 43 | 18 ~ 43 | 18 ~ 43 | 18 ~ 43 | 18 ~ 43 |
| Обогрев | | | | | | | |
| Мощность, номинал (мин. ~ макс.), кВт | | 2,2 | 2,5 | 3,5 | 5,4 | 7,1 | 10,1 |
| Энергоэффективность | COP | 3,63 | 3,61 | 3,61 | 3,61 | 3,61 | 3,61 |
| Класс сезонной энергоэффективности | | A | A | A | A | A | A |
| Потребляемая мощность, номинал (мин. ~ макс.), кВт | | 0,605 | 0,69 | 0,97 | 1,495 | 1,965 | 2,8 |
| Рабочий ток, А | | 2,6 | 3 | 4,2 | 6,5 | 8,5 | 12,9 |
| Гарантированный диапазон рабочих температур окружающего воздуха, °С | | -7 ~ 24 | -7 ~ 24 | -7 ~ 24 | -7 ~ 24 | -7 ~ 24 | -7 ~ 24 |
| Параметры сети электропитания | Ф / В / Гц | 1 / 230 / 50 | 1 / 230 / 50 | 1 / 230 / 50 | 1 / 230 / 50 | 1 / 230 / 50 | 1 / 230 / 50 |
| | Подключение | внутренний блок | внутренний блок | внутренний блок | внутренний блок | наружный блок | наружный блок |
| Внутренний блок | | | | | | | |
| Размеры блока (Ш × Г × В), мм | Без упаковки | 700 × 190 × 265 | 700 × 190 × 265 | 805 × 200 × 290 | 975 × 220 × 320 | 975 × 220 × 320 | 1376 × 275 × 365 |
| | В упаковке | 771 × 341 × 273 | 771 × 341 × 273 | 874 × 363 × 270 | 1050 × 397 × 301 | 1050 × 397 × 301 | 1418 × 478 × 391 |
| Вес, кг | Без упаковки | 7,1 | 7,3 | 9,2 | 11,6 | 11,6 | 21 |
| | В упаковке | 8,9 | 9 | 11,5 | 14,4 | 14,4 | 25 |
| Расход воздуха (высокая скорость), м³/час | | 400 | 450 | 600 | 900 | 1000 | 1650 |
| Уровень звукового давления (выс. / средн. / низк. / сверхнизк. скорость), дБ(А) | | 36 / 33 / 31 / 22 | 36 / 33 / 31 / 23 | 37 / 34 / 32 / 27 | 44 / 40 / 37 / 31 | 48 / 45 / 42 / 32 | 51 / 47 / 45 |
| Пульт управления | | YR-HE2 | | | | | |
| Наружный блок | | | | | | | |
| Производитель компрессора | | Rechi | Rechi | Rechi | Rechi | Rechi | HIGHLY |
| Тип компрессора | | неинверторный | неинверторный | неинверторный | неинверторный | неинверторный | неинверторный |
| Размеры блока (Ш × Г × В), мм | Без упаковки | 757 × 281 × 432 | 757 × 281 × 432 | 757 × 281 × 432 | 860 × 313 × 550 | 986 × 369 × 697 | 1024 × 404 × 815 |
| | В упаковке | 807 × 314 × 485 | 807 × 314 × 485 | 807 × 314 × 485 | 902 × 375 × 614 | 1046 × 460 × 780 | 1090 × 475 × 895 |
| Вес, кг | Без упаковки | 20,9 | 22,4 | 26 | 35,5 | 55,2 | 70 |
| | В упаковке | 22,5 | 24 | 28,3 | 40 | 60 | 74 |
| Уровень звукового давления (выс. скорость), дБ(А) | | 49 | 54 | 54 | 54 | 55 | 60 |
| Тип хладагента | | R32 | | | | | |
| Заводская заправка хладагента, кг | | 0,38 | 0,56 | 0,68 | 1,03 | 1,3 | 2,65 |
| Трубопроводы хладагента | Диаметр жидкост. трубы, мм | 6,35 | 6,35 | 6,35 | 6,35 | 6,35 | 9,52 |
| | Диаметр газовой трубы, мм | 9,52 | 9,52 | 9,52 | 12,7 | 15,88 | 15,88 |
| | Макс. длина / перепад высот, м | 15 / 10 | 15 / 10 | 15 / 10 | 25 / 15 | 25 / 15 | 25 / 15 |
| | Макс. длина трубопроводов без дополнительной заправки, м | 7 | 7 | 7 | 7 | 7 | 5 |
| | Дополнительная заправка, г/м | 20 | 20 | 20 | 20 | 20 | 20 |

* кроме модели HSU33HPL03/R3(IN)

Tundra DC-Inverter



Ключевые преимущества



Wi-Fi управление (evo)

Класс энергоэффективности A / A

Интенсивный режим TURBO / POWER

Авторестарт

Работа на обогрев -15 °C

24-часовой таймер

Широкий диапазон напряжения

2 стороны подвода труб

Антикоррозийная защита Blue Fin

Антибактериальный фильтр



Wi-Fi управление (evo)

Технология дает возможность, находясь на значительном расстоянии от места установки климатического оборудования, включать или выключать, изменять режим работы или устанавливать необходимую температуру воздуха в помещениях. Таким образом, к моменту приезда домой или в офис, параметры воздушной среды в кондиционируемых помещениях будут соответствовать требуемым условиям.



Супертихая работа

Уровень шума при работе кондиционера на сверхнизкой скорости составляет всего 22...23 дБ(А) (для моделей 07, 09, 12).



Комфортный сон

Специальная программа контролирует температуру воздуха в помещении для создания наиболее благоприятных условий для сна.

* Подключение и использование функции Wi-Fi, а также мобильного приложения возможно не для всех регионов (стран).
Возможность подключения и использования функции Wi-Fi, а также мобильного приложения для вашего региона (страны) уточняйте у продавца (уполномоченной организации).
Приложение EVO доступно для смартфонов с операционными системами, iOS 15 (и более поздних версий) или Android 7.0 (и более поздних версий)

Tundra DC-Inverter

Комплектующие и аксессуары



Наружный блок



Антибактериальный фильтр



Пульт YR-HE
(русифицированный)



Встроенный Wi-Fi

Технические характеристики

| Наименование модели | Внутренний блок | AS07TT5HRA | AS09TT5HRA | AS12TT5HRA | AS18TT5HRA | AS24TT5HRA |
|---|--|-------------------|-------------------|-------------------|-------------------|-------------------|
| | Наружный блок | 1U07TL5FRA | 1U09TL5FRA | 1U12TL4FRA | 1U18TL4FRA | 1U24TL5FRA |
| Охлаждение | | | | | | |
| Мощность, номинал (мин. ~ макс.), кВт | | 2,05 (1,0 ~ 2,6) | 2,7 (1,2 ~ 3,2) | 3,4 (1,0 ~ 3,6) | 5,0 (1,3 ~ 5,8) | 7,0 (2,2 ~ 8,5) |
| Энергоэффективность | EER | 3,21 | 3,21 | 3,21 | 3,41 | 3,23 |
| Класс сезонной энергоэффективности | | A | A | A | A | A |
| Потребляемая мощность, номинал (мин. ~ макс.), кВт | | 0,64 (0,4 ~ 1,0) | 0,84 (0,4 ~ 1,0) | 1,06 (0,4 ~ 1,4) | 1,46 (0,4 ~ 2,0) | 2,16 (0,7 ~ 2,9) |
| Рабочий ток, А | | 2,78 | 3,45 | 4,33 | 6,5 | 9,6 |
| Гарантированный диапазон рабочих температур окружающего воздуха, °С | | 18 ~ 43 | 18 ~ 43 | 18 ~ 43 | 18 ~ 43 | 18 ~ 43 |
| Обогрев | | | | | | |
| Мощность, номинал (мин. ~ макс.), кВт | | 2,1 (1,1 ~ 2,7) | 2,9 (0,9 ~ 3,2) | 3,4 (1,4 ~ 3,9) | 5,2 (1,4 ~ 6,0) | 7,3 (2,4 ~ 9,5) |
| Энергоэффективность | COP | 3,61 | 3,61 | 3,61 | 3,71 | 3,72 |
| Класс сезонной энергоэффективности | | A | A | A | A | A |
| Потребляемая мощность, номинал (мин. ~ макс.), кВт | | 0,58 (0,4 ~ 0,75) | 0,804 (0,5 ~ 0,9) | 0,94 (0,5 ~ 1,4) | 1,4 (0,52 ~ 2,5) | 1,96 (0,6 ~ 2,9) |
| Рабочий ток, А | | 2,53 | 3,25 | 4 | 6,3 | 8,6 |
| Гарантированный диапазон рабочих температур окружающего воздуха, °С | | -15 ~ 24 | -15 ~ 24 | -15 ~ 24 | -15 ~ 24 | -15 ~ 24 |
| Параметры сети электропитания | Ф / В / Гц | 1 / 230 / 50 | 1 / 230 / 50 | 1 / 230 / 50 | 1 / 230 / 50 | 1 / 230 / 50 |
| | Подключение | внутренний блок | внутренний блок | внутренний блок | наружный блок | наружный блок |
| Внутренний блок | | | | | | |
| Размеры блока (Ш × Г × В), мм | Без упаковки | 708 × 190 × 263 | 708 × 190 × 263 | 708 × 190 × 263 | 1008 × 225 × 318 | 1008 × 225 × 318 |
| | В упаковке | 770 × 325 × 270 | 770 × 325 × 270 | 770 × 325 × 270 | 1085 × 329 × 403 | 1085 × 329 × 403 |
| Вес, кг | Без упаковки | 7,3 | 7,3 | 7,3 | 11,6 | 11,6 |
| | В упаковке | 8,9 | 8,9 | 8,9 | 14,4 | 14,4 |
| Расход воздуха (высокая скорость), м³/час | | 450 | 450 | 500 | 900 | 1100 |
| Уровень звукового давления (выс. / средн. / низк. / сверхнизк. скорость), дБ(А) | | 36 / 33 / 31 / 22 | 36 / 33 / 31 / 23 | 38 / 34 / 31 / 23 | 44 / 40 / 35 / 28 | 48 / 44 / 38 / 33 |
| Пульт управления | | YR-HE | | | | |
| Наружный блок | | | | | | |
| Производитель компрессора | | QingAn | QingAn | HIGHLY | HIGHLY | Mitsubishi |
| Тип компрессора | | инверторный | инверторный | инверторный | инверторный | инверторный |
| Размеры блока (Ш × Г × В), мм | Без упаковки | 757 × 281 × 432 | 757 × 281 × 432 | 764 × 269 × 544 | 860 × 313 × 550 | 986 × 369 × 697 |
| | В упаковке | 807 × 314 × 485 | 807 × 314 × 485 | 819 × 320 × 592 | 902 × 375 × 614 | 1046 × 460 × 780 |
| Вес, кг | Без упаковки | 19,8 | 19,9 | 23,9 | 32,7 | 44 |
| | В упаковке | 22,5 | 23 | 26 | 36,5 | 48 |
| Уровень звукового давления (выс. скорость), дБ(А) | | 52 | 52 | 52 | 53 | 57 |
| Тип хладагента | | R32 | | | | |
| Заводская заправка хладагента, кг | | 0,34 | 0,36 | 0,55 | 0,9 | 1,1 |
| Трубопроводы хладагента | Диаметр жидкост. трубы, мм | 6,35 | 6,35 | 6,35 | 6,35 | 6,35 |
| | Диаметр газовой трубы, мм | 9,52 | 9,52 | 9,52 | 12,7 | 12,7 |
| | Макс. длина / перепад высот, м | 15 / 10 | 15 / 10 | 15 / 10 | 25 / 15 | 25 / 15 |
| | Макс. длина трубопроводов без дополнительной заправки, м | 7 | 7 | 7 | 7 | 7 |
| | Дополнительная заправка, г/м | 20 | 20 | 20 | 20 | 20 |

Tundra On-Off



Ключевые преимущества



Wi-Fi
управление
(evo)



Комфортный
сон



Интенсивный
режим TURBO
/ POWER



Авторестарт



24-часовой
таймер



2 стороны
подвода труб



Антикорро-
зийная защита
Blue Fin



Wi-Fi управление (evo)

Технология дает возможность, находясь на значительном расстоянии от места установки климатического оборудования, включать или выключать, изменять режим работы или устанавливать необходимую температуру воздуха в помещениях. Таким образом, к моменту приезда домой или в офис, параметры воздушной среды в кондиционируемых помещениях будут соответствовать требуемым условиям.



Комфортный сон

Специальная программа контролирует температуру воздуха в помещении для создания наиболее благоприятных условий для сна.

* Подключение и использование функции Wi-Fi, а также мобильного приложения возможно не для всех регионов (стран).
Возможность подключения и использования функции Wi-Fi, а также мобильного приложения для вашего региона (страны) уточняйте у продавца (уполномоченной организации).
Приложение EVO доступно для смартфонов с операционными системами, iOS 15 (и более поздних версий) или Android 7.0 (и более поздних версий)

Tundra On-Off

Комплектующие и аксессуары



Наружный блок



Пульт YR-HE
(русифицированный)



Встроенный Wi-Fi

Технические характеристики

| Наименование модели | Внутренний блок | | HSU-07HTT03/ R3(IN) | HSU-09HTT103/ R3(IN) | HSU-12HTT03/ R3(IN) | HSU-18HTT03/ R3(IN) | HSU-24HTT103/ R3(IN) |
|---|--|--|--------------------------|--------------------------|--------------------------|-------------------------|--------------------------|
| | Наружный блок | | HSU-07HTT103/ R3(OUT) | HSU-09HTT103/ R3(OUT) | HSU-12HTT103/ R3(OUT) | HSU-18HTT03/ R3(OUT) | HSU-24HTT103/ R3(OUT) |
| Охлаждение | | | | | | | |
| Мощность, номинал (мин. ~ макс.), кВт | | | 2,05 | 2,5 | 3,2 | 4,8 | 6,8 |
| Энергоэффективность | EER | | 2,61 | 2,61 | 2,61 | 2,61 | 3,1 |
| Класс сезонной энергоэффективности | | | D | D | D | D | B |
| Потребляемая мощность, номинал (мин. ~ макс.), кВт | | | 0,785 | 0,958 | 1,225 | 1,84 | 2,195 |
| Рабочий ток, А | | | 3,4 | 4,2 | 5,3 | 8 | 9,5 |
| Гарантированный диапазон рабочих температур окружающего воздуха, °С | | | 18 ~ 43 | 18 ~ 43 | 18 ~ 43 | 18 ~ 43 | 18 ~ 43 |
| Обогрев | | | | | | | |
| Мощность, номинал (мин. ~ макс.), кВт | | | 2,05 | 2,5 | 3,2 | 4,8 | 7,1 |
| Энергоэффективность | COP | | 3,22 | 3,21 | 3,21 | 3,21 | 3,61 |
| Класс сезонной энергоэффективности | | | C | C | C | C | A |
| Потребляемая мощность, номинал (мин. ~ макс.), кВт | | | 0,635 | 0,779 | 0,995 | 1,495 | 1,965 |
| Рабочий ток, А | | | 2,8 | 3,4 | 4,3 | 6,5 | 8,5 |
| Гарантированный диапазон рабочих температур окружающего воздуха, °С | | | -7 ~ 24 | -7 ~ 24 | -7 ~ 24 | -7 ~ 24 | -7 ~ 24 |
| Параметры сети электропитания | Ф / В / Гц | | 1 / 230 / 50 | 1 / 230 / 50 | 1 / 230 / 50 | 1 / 230 / 50 | 1 / 230 / 50 |
| | Подключение | | внутренний блок | внутренний блок | внутренний блок | внутренний блок | наружный блок |
| Внутренний блок | | | | | | | |
| Размеры блока (Ш × Г × В), мм | Без упаковки | | 708 × 190 × 263 | 708 × 190 × 263 | 865 × 200 × 290 | 1008 × 225 × 318 | 1008 × 225 × 318 |
| | В упаковке | | 770 × 325 × 270 | 770 × 325 × 270 | 926 × 353 × 280 | 1085 × 329 × 403 | 1085 × 329 × 403 |
| Вес, кг | Без упаковки | | 7,3 | 7,3 | 9,4 | 13 | 13 |
| | В упаковке | | 8,5 | 9 | 11,5 | 15,7 | 15,7 |
| Расход воздуха (высокая скорость), м³/час | | | 450 | 500 | 600 | 900 | 1200 |
| Уровень звукового давления (выс. / средн. / низк. / сверхнизк. скорость), дБ(А) | | | 36 / 33 / 31 / 26 | 36 / 33 / 31 / 26 | 37 / 34 / 32 / 27 | 44 / 40 / 37 / 31 | 50 / 46 / 42 / 33 |
| Пульт управления | | | YR-HE | | | | |
| Наружный блок | | | | | | | |
| Производитель компрессора | | | QingAn | QingAn | QingAn | HIGHLY | Rechi |
| Тип компрессора | | | неинверторный | неинверторный | неинверторный | неинверторный | неинверторный |
| Размеры блока (Ш × Г × В), мм | Без упаковки | | 757 × 281 × 432 | 757 × 281 × 432 | 757 × 281 × 432 | 860 × 313 × 550 | 986 × 369 × 697 |
| | В упаковке | | 807 × 314 × 485 | 807 × 314 × 485 | 807 × 314 × 485 | 902 × 375 × 614 | 1046 × 460 × 780 |
| Вес, кг | Без упаковки | | 20,9 | 20,9 | 23,5 | 33,2 | 55,2 |
| | В упаковке | | 23 | 23 | 26 | 36,6 | 60 |
| Уровень звукового давления (выс. скорость), дБ(А) | | | 52 | 53 | 54 | 54 | 55 |
| Тип хладагента | | | R32 | | | | |
| Заводская заправка хладагента, кг | | | 0,35 | 0,415 | 0,675 | 0,96 | 1,3 |
| Трубопроводы хладагента | Диаметр жидкост. трубы, мм | | 6,35 | 6,35 | 6,35 | 6,35 | 6,35 |
| | Диаметр газовой трубы, мм | | 9,52 | 9,52 | 9,52 | 12,7 | 15,88 |
| | Макс. длина / перепад высот, м | | 15 / 10 | 15 / 10 | 15 / 10 | 25 / 15 | 25 / 15 |
| | Макс. длина трубопроводов без дополнительной заправки, м | | 7 | 7 | 7 | 7 | 7 |
| | Дополнительная заправка, г/м | | 20 | 20 | 20 | 20 | 20 |

Leader-A



Ключевые преимущества



Комфортный сон



24-часовой таймер



Широкий диапазон напряжения



Защита компрессора



Антикоррозийная защита Blue Fin



Авторестарт



Интенсивный режим TURBO / POWER



Интеллектуальное оттаивание



-30 °C заводской низкотемпературный комплект

Кондиционер адаптирован для работы при низких температурах наружного воздуха в режиме охлаждения (-30 °C).



Согласователь работы кондиционеров – YCJ-A002 (опция)

Опционально кондиционеры могут быть оснащены согласователем работы YCJ-A002, который позволяет координировать работу двух кондиционеров в режиме «Ведущий / Ведомый».

Leader-A

Комплектующие и аксессуары



Наружный блок



Пульт YR-HE
(русифицированный)



Согласователь работы двух кондиционеров
YCJ-A002

Технические характеристики

| Наименование модели | Внутренний блок | | AS12TL5HRA-A | AS18TL5HRA-A | AS24TL5HRA-A |
|---|-----------------|--|-----------------|-------------------|-------------------|
| | Наружный блок | | 1U12TL5FRA-A | 1U18TL5FRA-A | 1U24TL5FRA-A |
| Охлаждение | | | | | |
| Мощность, номинал (мин. ~ макс.), кВт | | 3,2 (0,8 ~ 3,6) | | 4,8 (1,2 ~ 5,1) | 6,5 (2,1 ~ 6,8) |
| Энергоэффективность | | EER | | 3,21 | 3,21 |
| Класс сезонной энергоэффективности | | A | | A | A |
| Потребляемая мощность, номинал (мин. ~ макс.), кВт | | 1 | | 1,5 | 2,03 |
| Гарантированный диапазон рабочих температур окружающего воздуха, °C | | -30 ~ 43 | | -30 ~ 43 | -30 ~ 43 |
| Обогрев | | | | | |
| Мощность, номинал (мин. ~ макс.), кВт | | 3,4 (0,8 ~ 4,2) | | 4,8 (1,2 ~ 5,1) | 6,8 (2,2 ~ 7,0) |
| Энергоэффективность | | COP | | 3,61 | 3,61 |
| Класс сезонной энергоэффективности | | A | | A | A |
| Потребляемая мощность, номинал (мин. ~ макс.), кВт | | 0,942 | | 1,33 | 1,88 |
| Гарантированный диапазон рабочих температур окружающего воздуха, °C | | -15 ~ 24 | | -15 ~ 24 | -15 ~ 24 |
| Параметры сети электропитания | | Ф / В / Гц | 1 / 230 / 50 | 1 / 230 / 50 | 1 / 230 / 50 |
| | | Подключение | внутренний блок | наружный блок | наружный блок |
| Внутренний блок | | | | | |
| Размеры блока (Ш × Г × В), мм | | Без упаковки | 820 × 195 × 280 | 865 × 200 × 290 | 1008 × 225 × 318 |
| | | В упаковке | 881 × 342 × 276 | 926 × 353 × 280 | 1085 × 403 × 329 |
| Вес, кг | | Без упаковки | 8,2 | 8,7 | 11,6 |
| | | В упаковке | 10,5 | 10,9 | 14,4 |
| Расход воздуха (высокая скорость), м³/час | | 550 | | 700 | 1100 |
| Уровень звукового давления (выс. / средн. / низк. / сверхнизк. скорость), дБ(А) | | 38 / 34 / 29 / 20 | | 44 / 40 / 35 / 28 | 49 / 44 / 38 / 33 |
| Пульт управления | | YR-HE | | | |
| Наружный блок | | | | | |
| Производитель компрессора | | HIGHLY | | SANYO | HIGHLY |
| Тип компрессора | | инверторный | | инверторный | инверторный |
| Размеры блока (Ш × Г × В), мм | | Без упаковки | 700 × 245 × 544 | 800 × 275 × 553 | 800 × 275 × 553 |
| | | В упаковке | 819 × 320 × 585 | 902 × 375 × 607 | 902 × 375 × 607 |
| Вес, кг | | Без упаковки | 23,5 | 29,2 | 32,7 |
| | | В упаковке | 26 | 32,1 | 36,5 |
| Уровень звукового давления (выс. скорость), дБ(А) | | 50 | | 54 | 57 |
| Тип хладагента | | R32 | | | |
| Трубопроводы хладагента | | Диаметр жидкост. трубы, мм | 6,35 | 6,35 | 6,35 |
| | | Диаметр газовой трубы, мм | 9,52 | 12,7 | 12,7 |
| | | Макс. длина / перепад высот, м | 20 / 10 | 20 / 10 | 25 / 15 |
| | | Макс. длина трубопроводов без дополнительной заправки, м | 5 | 7 | 7 |
| | | Дополнительная заправка, г/м | 20 | 20 | 20 |

Внимание!!! Информация об электроподключениях кондиционеров серии Leader-A представлена в инструкции пользователя, которую можно скачать на сайте haierproff.ru

Комплект АН1-РАС1

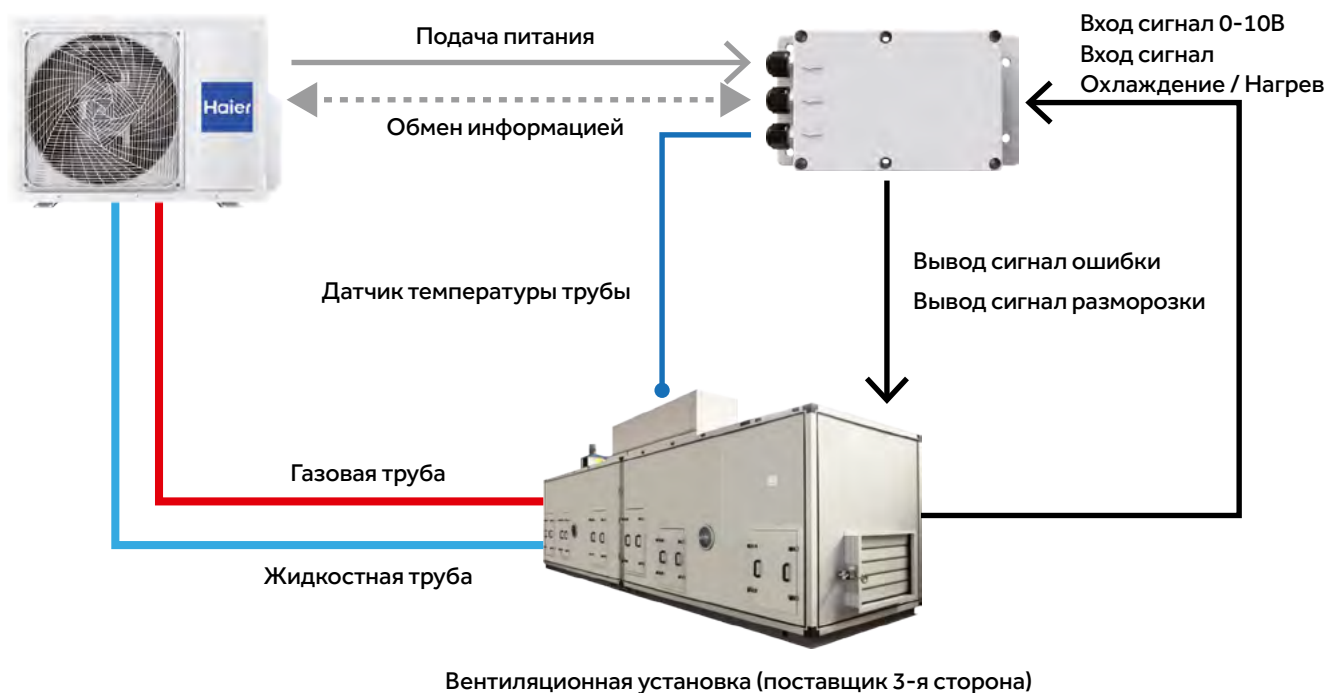

Функции и возможности

- Мощность 2,5 кВт – 5 кВт. Мощность настраивается DIP переключателем.
- Вход сигнала 0–10 В от вентиляционной установки.
- Производительность наружного блока управляется сигналом 0–10 В.
- Температурная уставка достигается путем управления производительностью наружного блока на основе сигнала 0–10 В.
- Выключение и включения, выбор режима работы.
- Вывод сигнала разморозки.

Спецификация







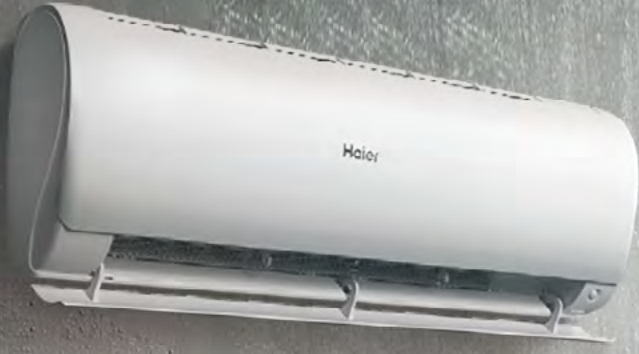

| Модель | | АН1-РАС1 |
|-------------------------------|--------------|------------------|
| Параметры сети электропитания | Ф / В / Гц | 1 / 230 / 50 |
| Размеры блока (Ш × Г × В), мм | Без упаковки | 206 × 52,5 × 110 |
| | В упаковке | 240 × 80 × 120 |
| Вес, кг | Без упаковки | 0,4 |
| | В упаковке | 0,6 |
| Цвет | | серый |

Совместимость

| Серия | Модель | Совместимость с АН1-РАС1 |
|----------------------|-------------|--------------------------|
| R32 Super Match Plus | 1U25S2SM3FA | ● |
| | 1U35S2SM3FA | ● |
| | 1U50S2SJ3FA | ● |



Системы управления

| Внешний вид | Модель | Тип управления |
|---|--------------------------------|--|
|  | YR-HJ2 | <ul style="list-style-type: none"> • Вкл. / Выкл., выбор рабочего режима, скорости вентилятора, установка температуры. • Индивидуальное управление. • Регулирование горизонтальных / вертикальных жалюзи. • Время & Таймер. • Функция «Здоровье». Управление блоком притока свежего воздуха O₂ Fresh (опция). • Управление УФ-лампой. • Режим «Авто». Изменение температуры воздуха в режиме «Авто». • Индикация статуса каждого режима работы. • Подсветка. • Блокировка клавиш. |
|  | YR-HE | <ul style="list-style-type: none"> • Вкл. / Выкл., выбор рабочего режима, скорости вентилятора, установка температуры. • Индивидуальное управление. • 5 скоростей вентилятора. • Время и Таймер. • Блокировка клавиш. |
|  | YR-HE2 | <ul style="list-style-type: none"> • Вкл. / Выкл., выбор рабочего режима, скорости вентилятора, установка температуры. • Индивидуальное управление. • 5 скоростей вентилятора. • Время и Таймер. • Блокировка клавиш. • Технология I-Feel. |
|  | YR-E16B | <ul style="list-style-type: none"> • Вкл. / Выкл., Рабочий режим, скорость вентилятора, установка температуры, режим свинга. • Управление одним блоком или группой блоков (до 16 ед.). • Большие кнопки. • Режим энергосбережения. • Защита от детей. • Отображение температуры по шкале Цельсия и Фаренгейта (точность +0,5 °C). • Часы и недельный таймер. • Отображение кода неисправностей. • Регулирование статического давления. |
|  | HW-PA201ABK | <ul style="list-style-type: none"> • Цветной дисплей • Вкл. / Выкл., Рабочий режим, скорость вентилятора, установка температуры, режим свинга. • Управление одним блоком или группой блоков (до 16 ед.). • Отображение температуры по шкале Цельсия и Фаренгейта (точность +0,5 °C). • Недельный таймер • Индивидуальное управление жалюзи для кассет с круговым потоком • Регулирование статического давления • Выбор языка |
|  | YR-E17A | <ul style="list-style-type: none"> • Включение / Выключение, выбор Рабочего режима, скорость вентилятора, установка температуры, режим свинга (качание жалюзи). • Управление одним блоком или группой блоков (до 16 ед.). • Простой и интеллектуальный дизайн. • Компактные размеры и узкий профиль: 86 × 86 × 13,5 мм. • Часы и недельный таймер. • Сенсорные кнопки с подсветкой. • Простой монтаж, дружелюбный интерфейс. |
|  | HW-SA201ABK | <ul style="list-style-type: none"> • Вкл. / Выкл., Рабочий режим, скорость вентилятора, установка температуры, режим свинга. • Управление одним блоком или группой блоков (до 16 ед.). • Компактные размеры и узкий профиль: 86 × 86 × 12,8 мм • Сенсорные кнопки с подсветкой • Таймер и недельный термостат • Простой монтаж, дружелюбный интерфейс • Индивидуальное управление жалюзи для кассет с круговым потоком |
|  | HW-BA101ABT | <ul style="list-style-type: none"> • Индивидуальное и групповое управление (16 внутренних блоков макс.). • Сенсорный экран. • Черный корпус из закаленного стекла, дисплей с иконками с LED подсветкой. • Базовые возможности управления: вкл./выкл., режим работы, режим работы вентилятора, осушение, автоматический режим. • Встроенный ИК приемник для дистанционного управления (при использовании с каналными внутренними блоками). |
|  | Модуль Wi-Fi управления ESP32* | <ul style="list-style-type: none"> • Добавляет функционал управления по сети интернет с помощью смартфона. • Позволяет использовать для управления кондиционером приложение EVO от компании Haier. • Позволяет включать и выключать кондиционер удаленно. • Удаленный выбор рабочего режима. • Удаленное изменение скорости вентилятора. • Удаленная установка температурного режима. • Удаленное регулирование положений жалюзи. • Удаленное управление функцией самоочистки. • Информирование о возникших неисправностях. |

* Подключение и использование функции Wi-Fi, а также мобильного приложения возможно не для всех регионов (стран).
Возможность подключения и использования функции Wi-Fi, а также мобильного приложения для вашего региона (страны) уточняйте у продавца (уполномоченной организации).
Приложение EVO доступно для смартфонов с операционными системами, iOS 15 (и более поздних версий) или Android 7.0 (и более поздних версий).

| Внешний вид | Модель | Тип управления |
|---|--|--|
|  | Адаптер проводного пульта WK-B | <ul style="list-style-type: none"> • Позволяет управлять сплит-системой при помощи проводного пульта |
|  | Согласователь работы двух кондиционеров YCJ-A002 | <ul style="list-style-type: none"> • Работа двух кондиционеров в режиме Ведущий / Ведомый. В случае аварии одного из блоков автоматически включается резервный блок. • При снятии аварийной ситуации блоки возвращаются на стандартный режим переключения. • Имеется два пороговых значения температуры в помещении, когда даже при отсутствии аварии автоматически включается резервный блок (например, если один блок не справляется с нагрузкой). • RS-485 протокол через клеммы (B, A), для внешнего центрального управления. • Интеграция кондиционера в существующую систему автоматизации. • Равномерное распределение времени работы двух кондиционеров. Сплит-системы могут чередовать свое включение через 8, 10, 12 и 24 часа. • При переключении предыдущий блок имеет задержку включения еще в течение получаса. • Включение и выключение кондиционера с помощью сухого контакта. • Аварийный сухой контакт. • Интеграция в BMS-систему. • Гальванически развязанный, нормально замкнутый сигнал отсутствия аварии. • В случае аварии одного из кондиционеров или пропадания электропитания контакт замыкается. |
|  | Согласователь работы 2-х кондиционеров YCJ-RS002 (R410A) протокол 1.0); YCJ-RS006 (R32 протокол 2.18) | <ul style="list-style-type: none"> • Обеспечивает равномерную выработку ресурса рабочих и резервных кондиционеров. • Обеспечивает автоматический перезапуск кондиционеров при случайном прекращении и восстановлении электропитания. • Выполняет автоматическое управление технологической системой кондиционирования, включающей 2 кондиционера. • Включает в работу все кондиционеры, если температура выше установленной и нет предпосылок к снижению. • Исключает несанкционированное (случайное) отключение кондиционеров с индивидуального пульта управления. • Обеспечивает индикацию состояния кондиционеров. • Измеряет температуру воздуха в кондиционируемом помещении. • Возможность использовать любой из кондиционеров в качестве базового. • Возможность работы с кондиционерами Haier без дополнительных устройств сопряжения. • Отсутствие необходимости во внешнем источнике питания. • Управление воздушным потоком кондиционера. • Наличие гальванической развязки между подключаемыми кондиционерами. |
|  | Согласователь работы от 2 до 4 внутренних блоков YCJ-RS004 | <ul style="list-style-type: none"> • Комплекс состоит из одного согласователя YCJ-RS004 + YCJ-R001(R410A)* или YCJ-R003(R32) *кол-во подключенных кондиционеров в одном помещении. • Подключение кондиционеров к согласователю осуществляется с помощью блоков YCJ-R001(R410A)* или YCJ-R003(R32). • Согласователь обеспечивает гальваническую развязку между кондиционерами. • Не имеет источников внешнего питания. • Максимальная длина соединительных проводов между кондиционером и блоком управления может достигать до 5 метров (при гарантированном сохранении работоспособности). <p>Система управления обеспечивает:</p> <ul style="list-style-type: none"> • Контроль работы кондиционеров. • Выравнивание моторесурса. • Индикацию ошибок всех подключенных кондиционеров. • Переключение на исправный в случае аварии рабочего кондиционера. • Определение верхнего предела температуры в помещении 28 или 32 °С. • Ступенчатое включение дополнительных кондиционеров с учетом их наработки при повышении температуры выше заданной. • Задание интервала переключения 12 или 24 часа на кондиционеры с меньшей наработкой. • Сообщение о нормальной работе комплекса, либо 3-х видах аварийных ситуаций через группу сухих контактов для внешнего контроля работы оборудования. • Светодиодная индикация состояния каждого кондиционера на корпусе YCJ-RS004. |
|  | YCJ-R001 | <ul style="list-style-type: none"> • Подключение к разъему WiFi (RX, TX, GND, +5VDC). На платах RAC (CN35) или через разъем на YCJ-A002. Использует протокол V1.0 для оборудования на хладагенте R410A. |
|  | YCJ-R003 | <ul style="list-style-type: none"> • Подключение к разъему WiFi (RX, TX, GND, +5VDC). На платах RAC (CN35) или через разъем на YCJ-A002. Использует протокол V2.18 для оборудования на хладагенте R32. |
|  | YCJ-R005 | <ul style="list-style-type: none"> • Подключение к разъему WiFi (RX, TX, GND, +5VDC). На платах IDU MRV (CN34). • Использует протокол V1.2 для оборудования на хладагенте R410A. |

Габаритные размеры

Jade Super Match

1U25MECFRA, 1U35MECFRA

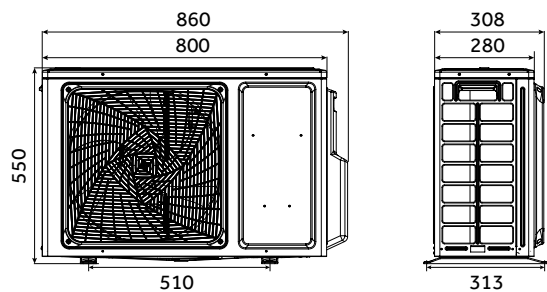

1U50JEC1FRA

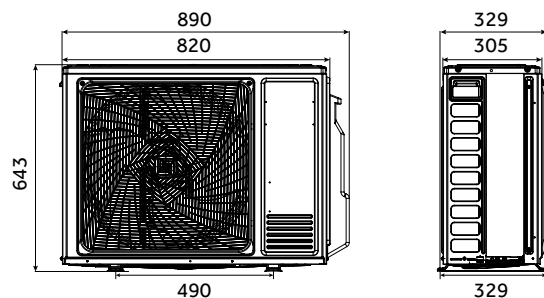

Flexis Super Match

1U25S2SM3FA, 1U35S2SM3FA

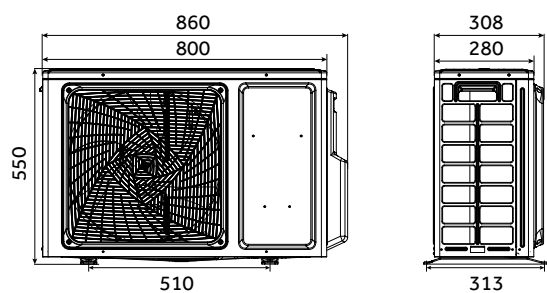

1U50S2SJ3FA

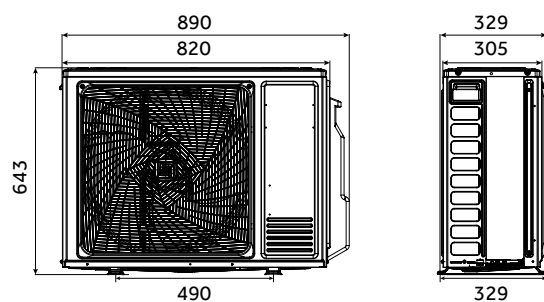

1U70S2SJ2FA

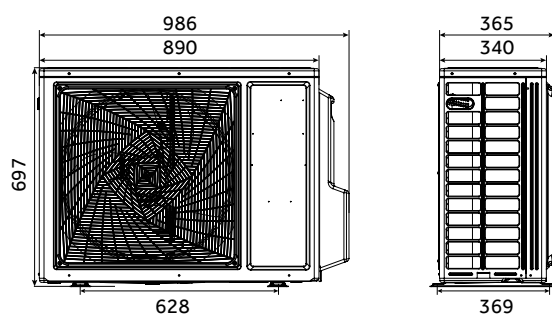

Coral Expert -20°C

1U20PHP1FRA, 1U25PHP1FRA, 1U35PHP1FRA

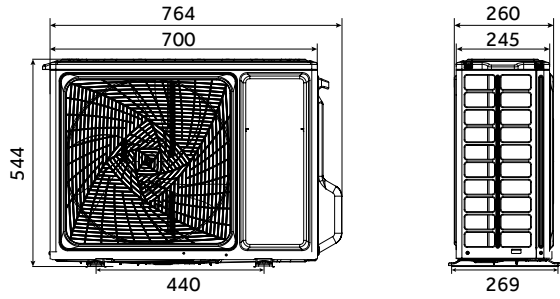

1U50PHP1FRA

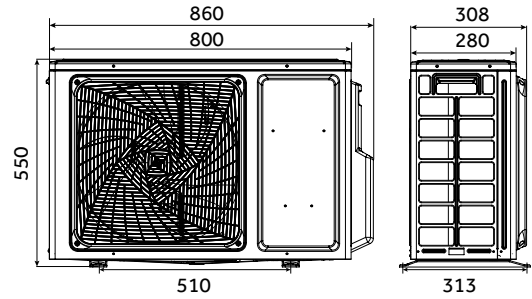

1U70PHP1FRA

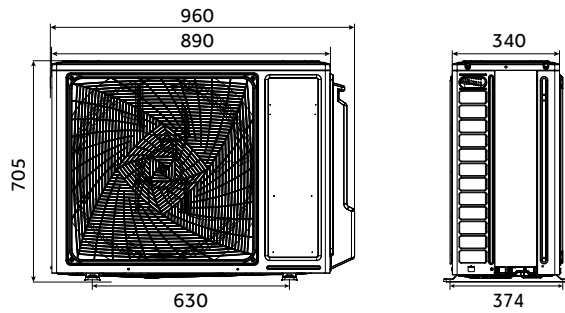

Flexis On-Off

HSU-07HUF103/R3, HSU-09HUF103/R3,
HSU-12HUF103/R3

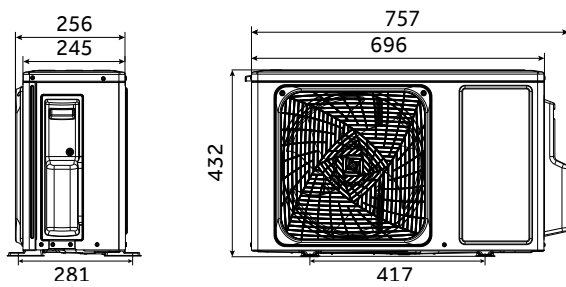

HSU-18HUF103/R3

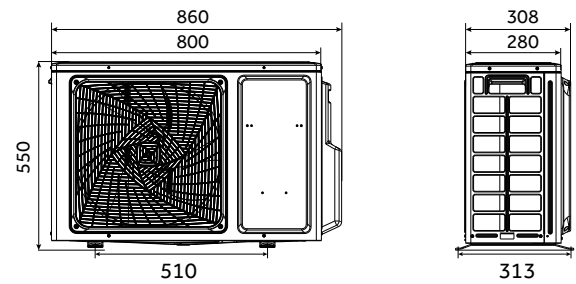

Габаритные размеры

Coral DC-Inverter

1U20HPL1FRA, 1U25HPL1FRA

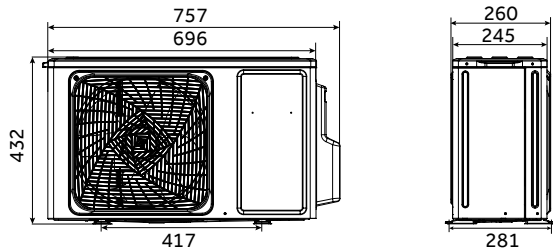

1U35HPL1FRA

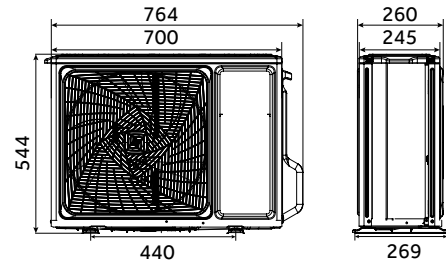

1U50HPL1FRA, 1U70HPL1FRA

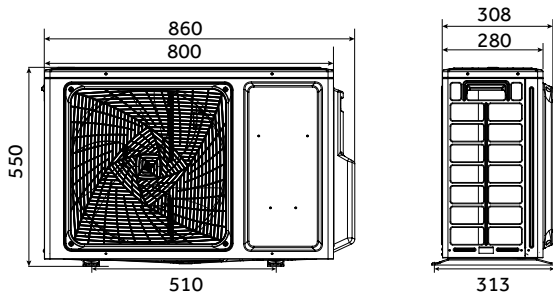

1U105S2SS2FA

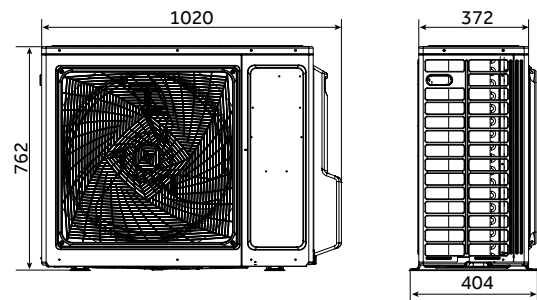

Coral On-Off

HSU-07HPL03/R3(OUT), HSU-09HPL03/R3(OUT),
HSU-12HPL03/R3(OUT)

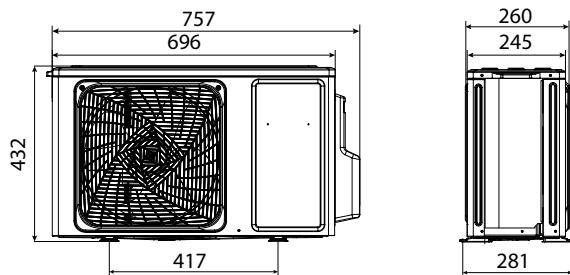

HSU-18HPL03/R3(OUT)

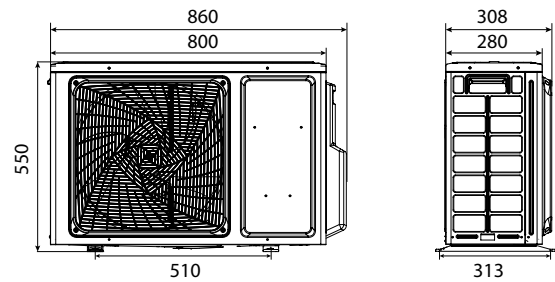

HSU-24HPL03/R3(OUT)

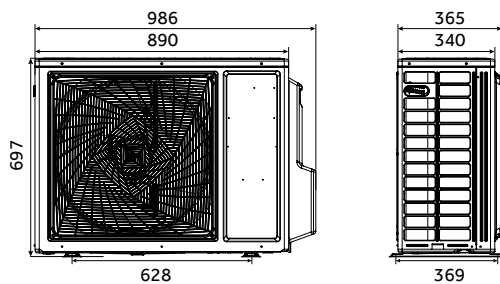

HSU-33HPL03/R3(OUT)

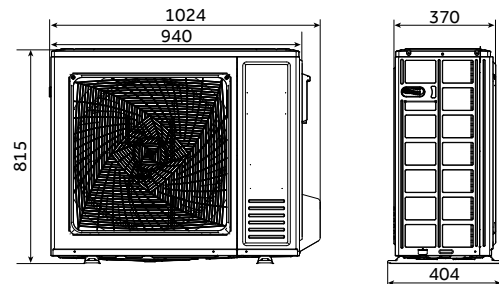

Tundra DC-Inverter

1U07TL5FRA, 1U09TL5FRA

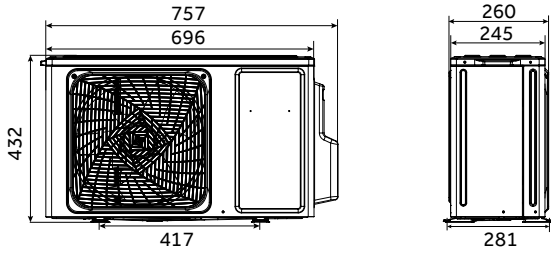

1U12TL4FRA

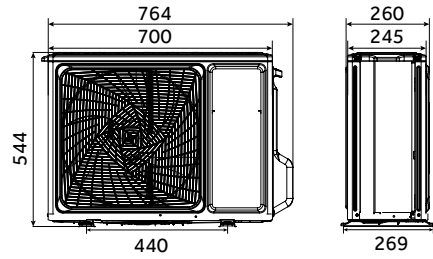

1U18TL4FRA

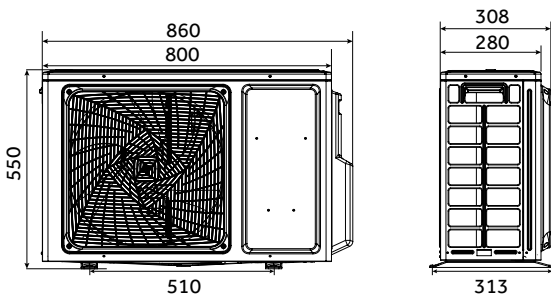

1U24TL5FRA

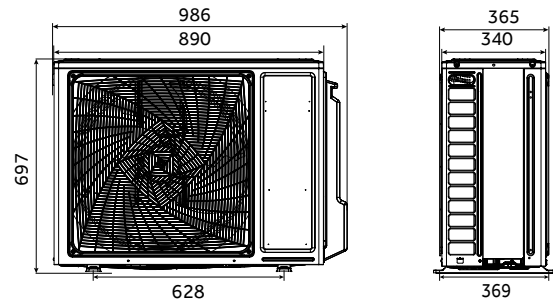

Tundra On-Off

HSU-07HTT103/R3(OUT), HSU-09HTT103/R3(OUT),
HSU-12HTT103/R3(OUT)

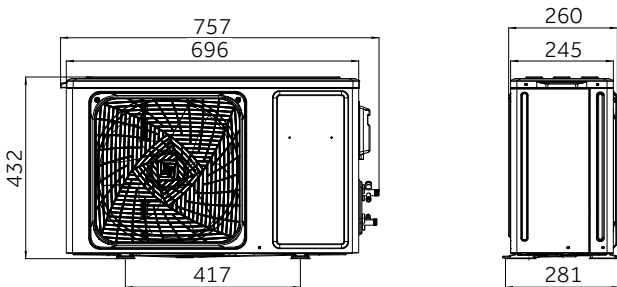

HSU-18HTT03/R3(OUT)

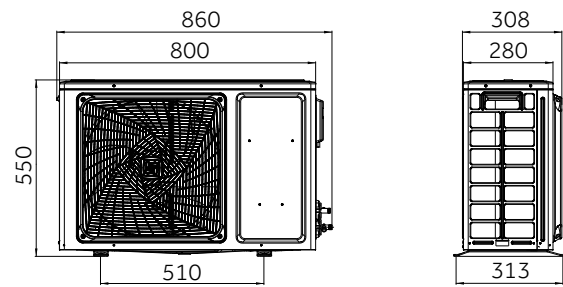

HSU-24HTT103/R3(OUT)

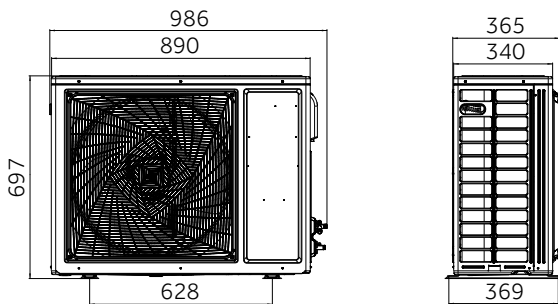

Габаритные размеры

Jade Super Match

AS25S2SJ2FA-W/G/B, AS35S2SJ2FA-W/G/B

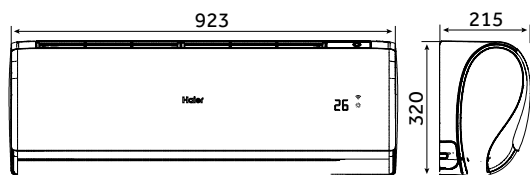

AS50S2SJ2FA-W/G/B

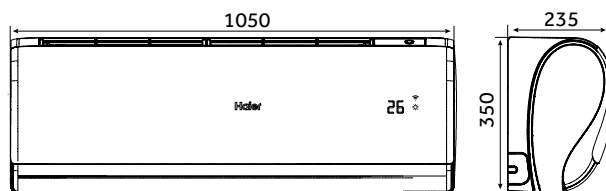

Flexis Super Match

AS25S2SF3FA-G/S, AS25S2SF2FA-W/B,
AS35S2SF3FA-G/S, AS35S2SF2FA-W/B

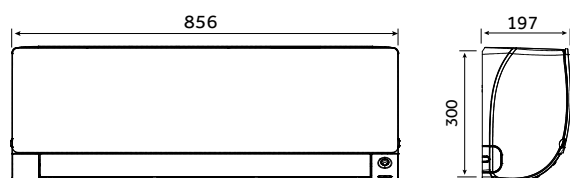

AS50S2SF3FA-G/S, AS50S2SF2FA-W/B

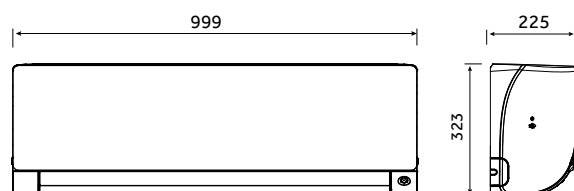

AS70S2SF3FA-G/S, AS70S2SF2FA-W/B

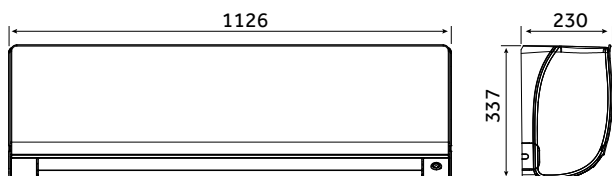

Coral Expert -20°C

AS20PHP3HRA, AS25PHP3HRA, AS35PHP3HRA

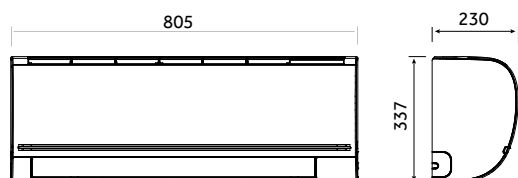

AS50PHP3HRA, AS70PHP3HRA

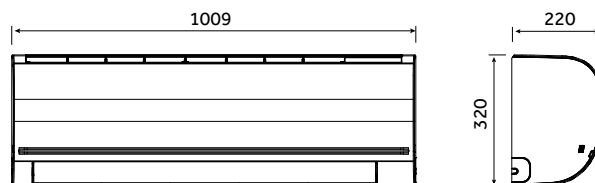

Flexis On-Off

HSU-07HFF103/R3-W/G/B, HSU-09HFF103/R3-W/G/B

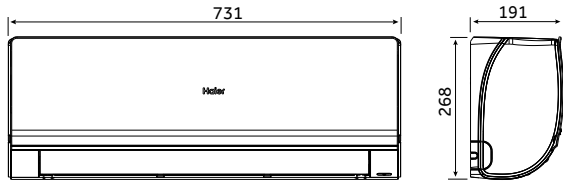

HSU-12HFF103/R3-W/G/B

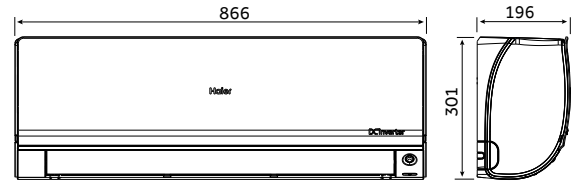

HSU-18HFF103/R3-W/G/B

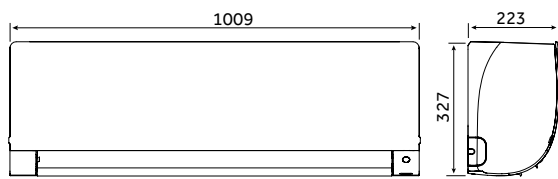

Coral DC-Inverter

AS20HPL2HRA, AS25HPL2HRA, AS35HPL2HRA

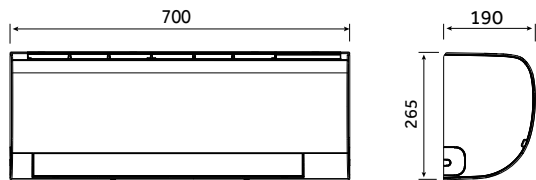

AS50HPL2HRA

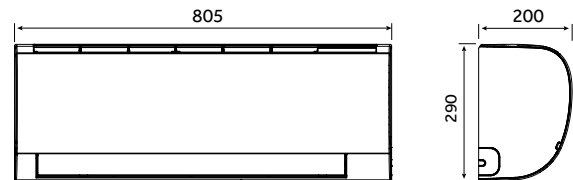

AS70HPL2HRA

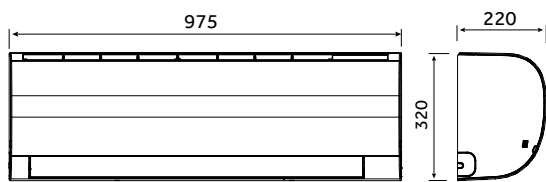

AS100HPL1HRA

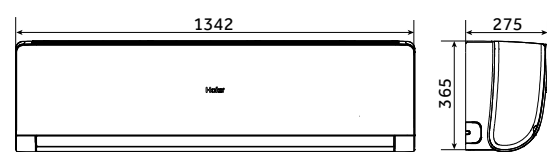

Coral On-Off

HSU-07HPL203/R3(IN), HSU-09HPL203/R3(IN)

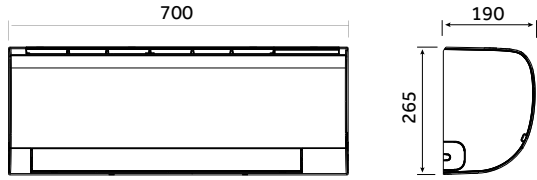

HSU-12HPL203/R3(IN)

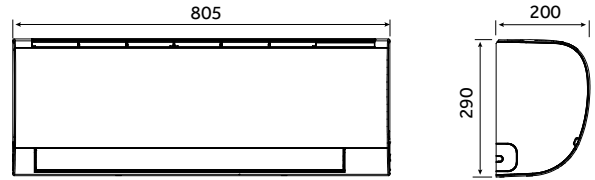

HSU-18HPL203/R3(IN), HSU-24HPL203/R3(IN)

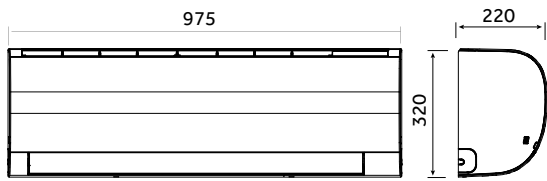

HSU-33HPL03/R3(IN)

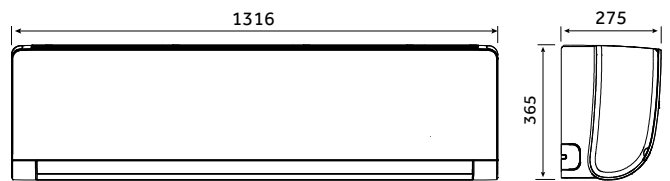

Tundra DC-Inverter

AS07TT5HRA, AS09TT5HRA, AS12TT5HRA

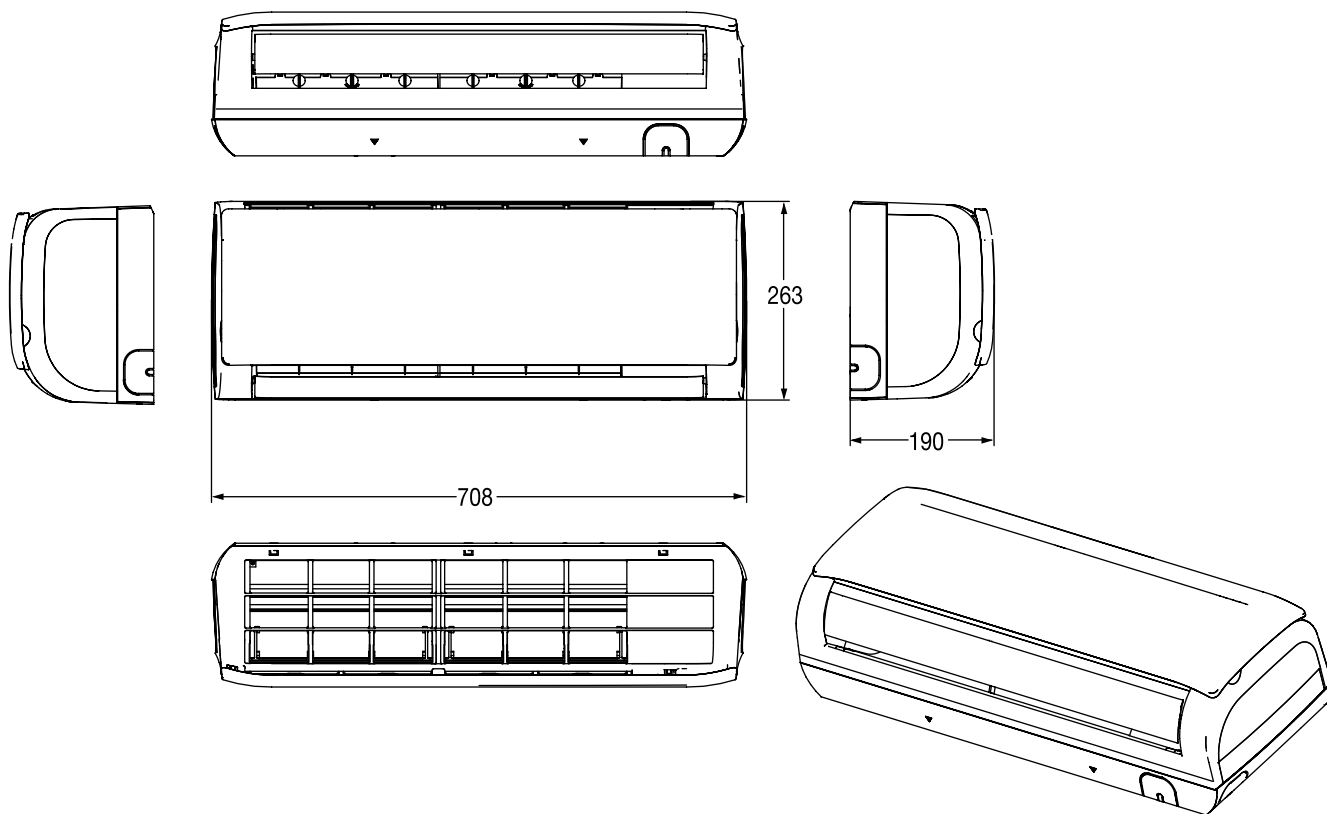

AS18TT5HRA, AS24TT5HRA

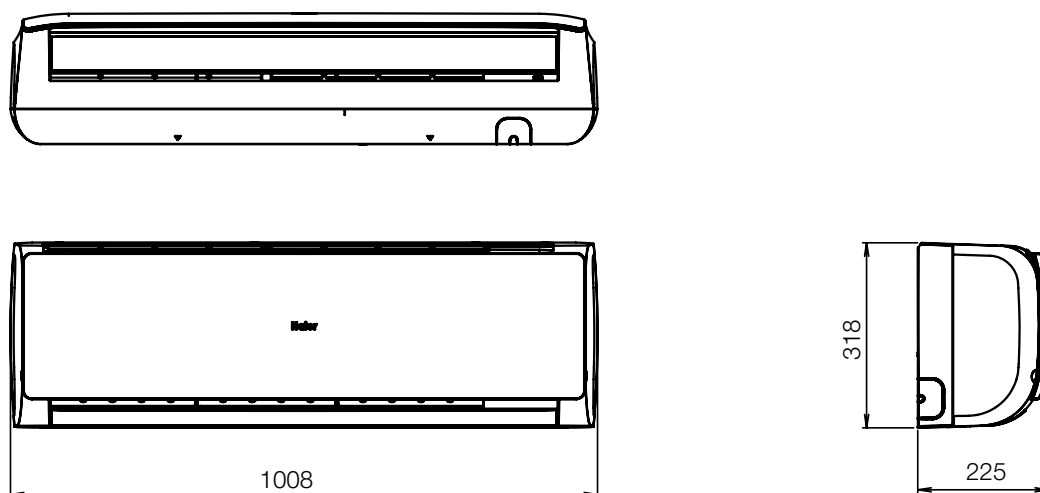

Tundra On-Off

HSU-07HTT03/R3(IN), HSU-09HTT103/R3(IN)

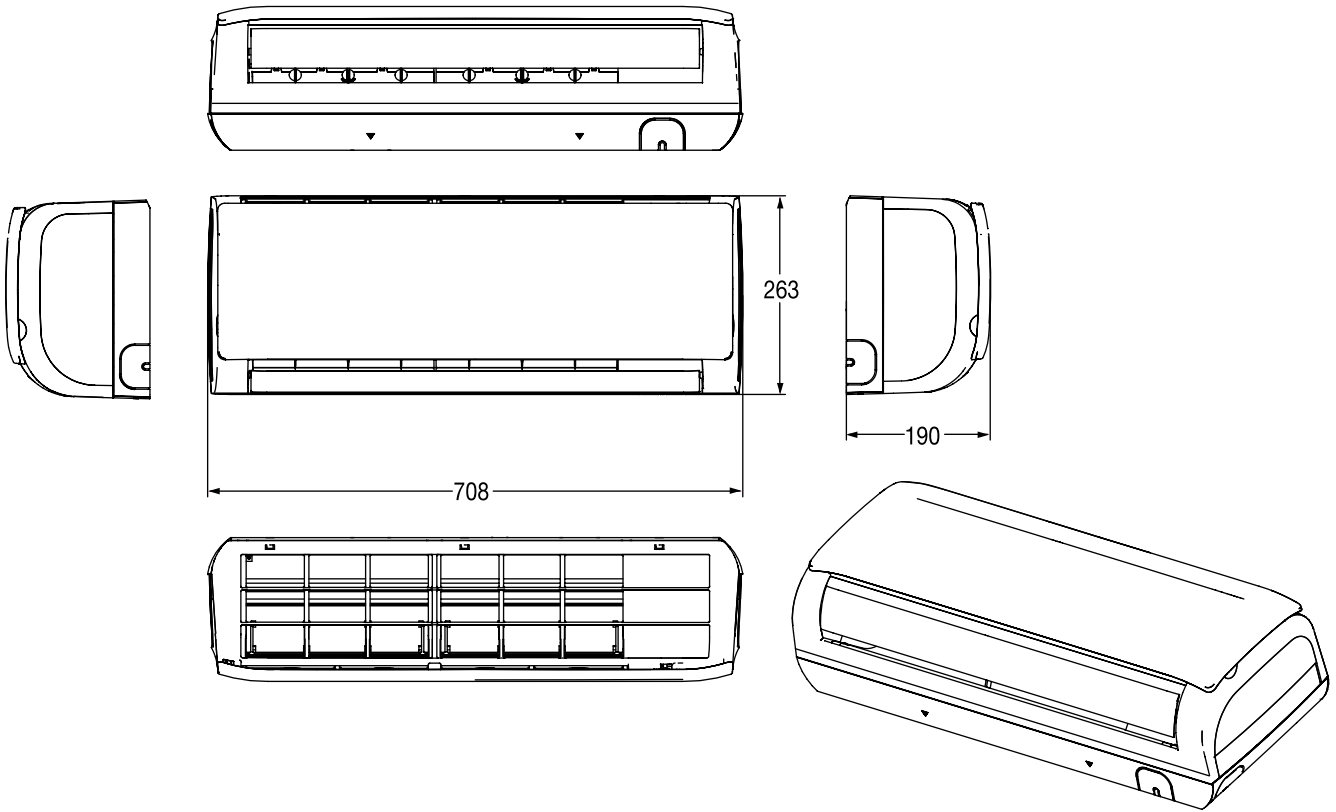

HSU-12HTT03/R3(IN)

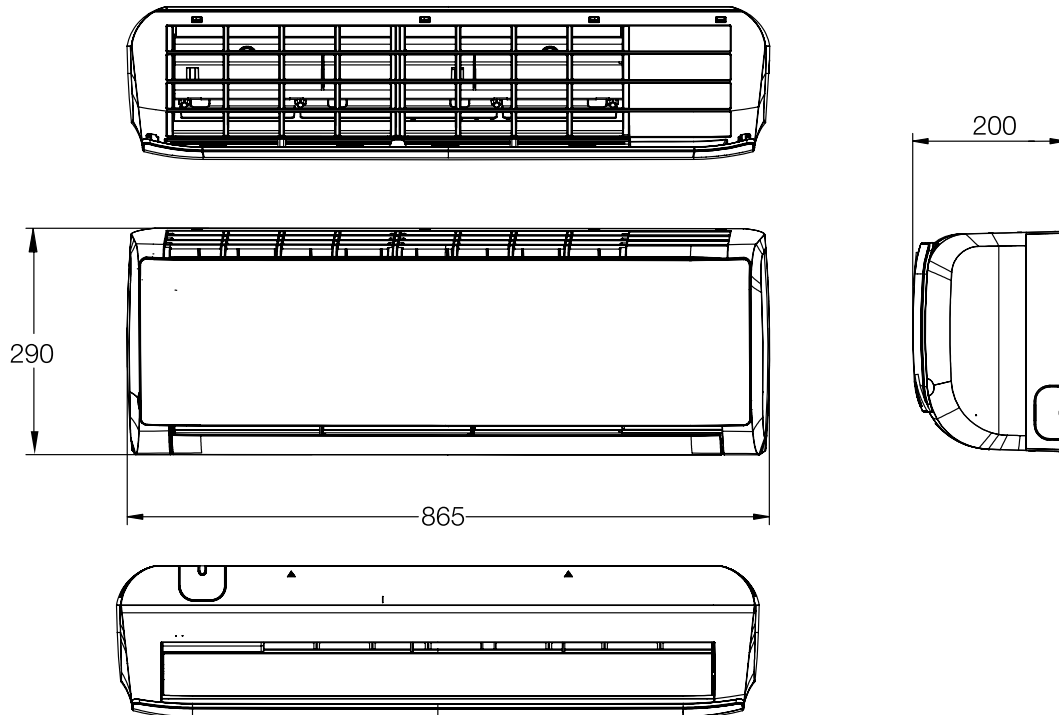

HSU-18HTT03/R3(IN), HSU-24HTT103/R3(IN)

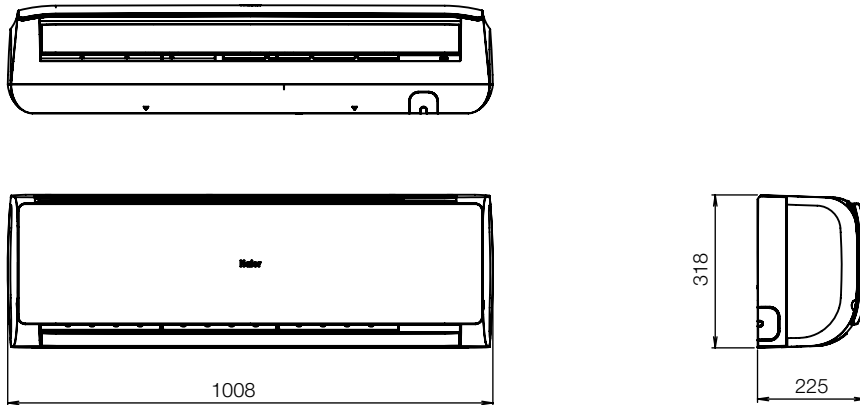

Leader-A

AS12TL5HRA-A

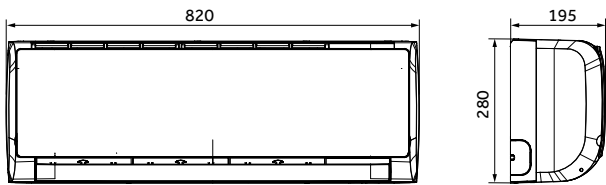

AS18TL5HRA-A

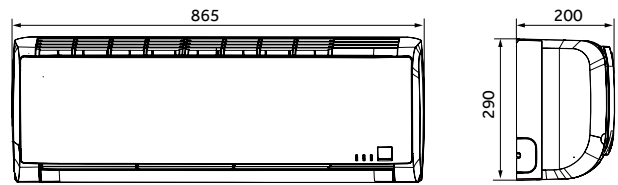

AS24TL5HRA-A



Таблица электроподключений

| Серия | Модель | Электропитание |
|-----------------------|--|----------------------|
| Jade Super Match | AS25S2SJ2FA-W/G/S / 1U25MECFRA | 1 фаза, 230 В, 50 Гц |
| | AS35S2SJ2FA-W/G/S / 1U35MECFRA | 1 фаза, 230 В, 50 Гц |
| | AS50S2SJ2FA-W/G/S / 1U50JEC1FRA | 1 фаза, 230 В, 50 Гц |
| Flexis Super Match | AS25S2SF2FA-W/B, AS25S2SF3FA-G/S / 1U25S2SM3FA | 1 фаза, 230 В, 50 Гц |
| | AS35S2SF2FA-W/B, AS35S2SF3FA-G/S / 1U35S2SM3FA | 1 фаза, 230 В, 50 Гц |
| | AS50S2SF2FA-W/B, AS50S2SF3FA-G/S / 1U50S2SJ3FA | 1 фаза, 230 В, 50 Гц |
| | AS70S2SF2FA-W/B, AS70S2SF3FA-G/S / 1U70S2SJ2FA | 1 фаза, 230 В, 50 Гц |
| Coral Expert (-20 °C) | AS20PHP3HRA / 1U20PHP1FRA | 1 фаза, 230 В, 50 Гц |
| | AS25PHP3HRA / 1U25PHP1FRA | 1 фаза, 230 В, 50 Гц |
| | AS35PHP3HRA / 1U35PHP1FRA | 1 фаза, 230 В, 50 Гц |
| | AS50PHP3HRA / 1U50PHP1FRA | 1 фаза, 230 В, 50 Гц |
| Flexis On-Off | AS70PHP3HRA / 1U70PHP1FRA | 1 фаза, 230 В, 50 Гц |
| | HSU-07HFF103/R3-W/G/B / HSU-07HUF103/R3 | 1 фаза, 230 В, 50 Гц |
| | HSU-09HFF103/R3-W/G/B / HSU-09HUF103/R3 | 1 фаза, 230 В, 50 Гц |
| | HSU-12HFF103/R3-W/G/B / HSU-12HUF103/R3 | 1 фаза, 230 В, 50 Гц |
| | HSU-18HFF103/R3-W/G/B / HSU-18HUF103/R3 | 1 фаза, 230 В, 50 Гц |
| Coral DC-Inverter | HSU-24HFF103/R3-W/G/B / HSU-24HUF103/R3 | 1 фаза, 230 В, 50 Гц |
| | AS20HPL2HRA / 1U20HPL1FRA | 1 фаза, 230 В, 50 Гц |
| | AS25HPL2HRA / 1U25HPL1FRA | 1 фаза, 230 В, 50 Гц |
| | AS35HPL2HRA / 1U35HPL1FRA | 1 фаза, 230 В, 50 Гц |
| | AS50HPL2HRA / 1U50HPL1FRA | 1 фаза, 230 В, 50 Гц |
| | AS70HPL2HRA / 1U70HPL1FRA | 1 фаза, 230 В, 50 Гц |
| Coral On-Off | AS100HPL1HRA / 1U105S2SS2FA | 1 фаза, 230 В, 50 Гц |
| | HSU-07HPL203/R3(IN) / HSU-07HPL03/R3(OUT) | 1 фаза, 230 В, 50 Гц |
| | HSU-09HPL203/R3(IN) / HSU-09HPL03/R3(OUT) | 1 фаза, 230 В, 50 Гц |
| | HSU-12HPL203/R3(IN) / HSU-12HPL03/R3(OUT) | 1 фаза, 230 В, 50 Гц |
| | HSU-18HPL203/R3(IN) / HSU-18HPL03/R3(OUT) | 1 фаза, 230 В, 50 Гц |
| | HSU-24HPL203/R3(IN) / HSU-24HPL03/R3(OUT) | 1 фаза, 230 В, 50 Гц |
| Tundra DC-Inverter | HSU-33HPL03/R3(IN) / HSU-33HPL03/R3(OUT) | 1 фаза, 230 В, 50 Гц |
| | AS07TT5HRA / 1U07TL5FRA | 1 фаза, 230 В, 50 Гц |
| | AS09TT5HRA / 1U09TL5FRA | 1 фаза, 230 В, 50 Гц |
| | AS12TT5HRA / 1U12TL4FRA | 1 фаза, 230 В, 50 Гц |
| | AS18TT5HRA / 1U18TL4FRA | 1 фаза, 230 В, 50 Гц |
| Tundra On-Off | AS24TT5HRA / 1U24TL5FRA | 1 фаза, 230 В, 50 Гц |
| | HSU-07HTT03/R3(IN) / HSU-07HTT103/R3(OUT) | 1 фаза, 230 В, 50 Гц |
| | HSU-09HTT103/R3(IN) / HSU-09HTT103/R3(OUT) | 1 фаза, 230 В, 50 Гц |
| | HSU-12HTT03/R3(IN) / HSU-12HTT103/R3(OUT) | 1 фаза, 230 В, 50 Гц |
| | HSU-18HTT03/R3(IN) / HSU-18HTT103/R3(OUT) | 1 фаза, 230 В, 50 Гц |
| Leader-A | HSU-24HTT103/R3(IN) / HSU-24HTT103/R3(OUT) | 1 фаза, 230 В, 50 Гц |
| | AS12TL5HRA-A / 1U12TL5FRA-A | 1 фаза, 230 В, 50 Гц |
| | AS18TL5HRA-A / 1U18TL5FRA-A | 1 фаза, 230 В, 50 Гц |
| | AS24TL5HRA-A / 1U24TL5FRA-A | 1 фаза, 230 В, 50 Гц |

| Автомат защиты, А | Кабель силового питания, число жил × сечение (мм ²) | Подключение | Межблочный кабель, число жил × сечение (мм ²) |
|-------------------|---|---------------|---|
| 16 | 3 × 1,5 | к наружному | 4 × 1,5 |
| 16 | 3 × 1,5 | к наружному | 4 × 1,5 |
| 25 | 3 × 2,5 | к наружному | 4 × 1,5 |
| 16 | 3 × 1,5 | к наружному | 4 × 1,5 |
| 16 | 3 × 1,5 | к наружному | 4 × 1,5 |
| 25 | 3 × 2,5 | к наружному | 4 × 1,5 |
| 25 | 3 × 2,5 | к наружному | 4 × 1,5 |
| 16 | 3 × 1,5 | к наружному | 5 × 1,5 |
| 16 | 3 × 1,5 | к наружному | 5 × 1,5 |
| 16 | 3 × 1,5 | к наружному | 5 × 1,5 |
| 25 | 3 × 2,5 | к наружному | 5 × 2,5 |
| 25 | 3 × 2,5 | к наружному | 2 × (3 × 1,5) |
| 16 | 3 × 1,5 | к внутреннему | 5 × 1,5 |
| 16 | 3 × 1,5 | к внутреннему | 5 × 1,5 |
| 16 | 3 × 1,5 | к внутреннему | 5 × 1,5 |
| 25 | 3 × 2,5 | к внутреннему | 5 × 2,5 |
| 25 | 3 × 2,5 | к наружному | 2 × (3 × 1,5) |
| 16 | 3 × 1,5 | к внутреннему | 4 × 1,5 |
| 16 | 3 × 1,5 | к внутреннему | 4 × 1,5 |
| 16 | 3 × 1,5 | к внутреннему | 4 × 1,5 |
| 25 | 3 × 2,5 | к наружному | 4 × 2,5 |
| 25 | 3 × 2,5 | к наружному | 4 × 2,5 |
| 32 | 3 × 4,0 | к наружному | 4 × 2,5 |
| 16 | 3 × 1,5 | к внутреннему | 5 × 1,5 |
| 16 | 3 × 1,5 | к внутреннему | 5 × 1,5 |
| 16 | 3 × 1,5 | к внутреннему | 5 × 1,5 |
| 25 | 3 × 2,5 | к внутреннему | 5 × 2,5 |
| 25 | 3 × 2,5 | к наружному | 6 × 2,5 |
| 25 | 3 × 2,5 | к наружному | 6 × 2,5 |
| 16 | 3 × 1,5 | к внутреннему | 4 × 1,5 |
| 16 | 3 × 1,5 | к внутреннему | 4 × 1,5 |
| 16 | 3 × 1,5 | к внутреннему | 4 × 1,5 |
| 25 | 3 × 2,5 | к наружному | 4 × 2,5 |
| 25 | 3 × 2,5 | к наружному | 4 × 2,5 |
| 16 | 3 × 1,5 | к внутреннему | 5 × 1,5 |
| 16 | 3 × 1,5 | к внутреннему | 5 × 1,5 |
| 16 | 3 × 1,5 | к внутреннему | 5 × 1,5 |
| 25 | 3 × 2,5 | к внутреннему | 5 × 2,5 |
| 25 | 3 × 2,5 | к наружному | 6 × 2,5 |
| 16 | 3 × 1,5 | к внутреннему | 4 × 1,5 |
| 25 | 3 × 2,5 | к наружному | 4 × 2,5 |
| 25 | 3 × 2,5 | к наружному | 4 × 2,5 |

Напряжение питания соответствует ГОСТ 29322-2014. Заземление оборудования должно быть выполнено в соответствии с инструкцией по монтажу на выбранный тип оборудования. Перед монтажом ознакомьтесь с прилагаемой инструкцией по монтажу и эксплуатации. Сечение кабеля и номинал автоматического выключателя следует выбирать в соответствии с конкретными условиями монтажа, максимальным током потребления оборудования, таблицами соответствий по ГОСТ и ПУЭ РФ. Монтаж должен выполняться квалифицированным персоналом, имеющим соответствующие допуски.

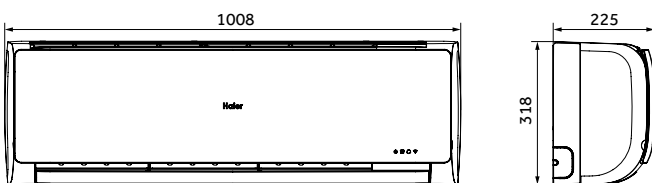
Haier Мультисплит-системы Super Match Plus





Haier

MONO INVERTER

A+++

Модельный ряд

Наружные блоки

4

5

5,5

7,0



2U40S2SM1FA



2U50S2SM1FA-3



3U55S2SR5FA



3U70S2SR5FA

С увеличенными длинами трасс



3U55S2SL5FA



3U70S2SL5FA

Внутренние блоки

Пульт

Jade Super Match



YR-HJ2

Flexis Super Match



YR-HJ2

Coral Super Match

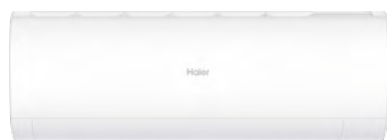

YR-HE2

Консольные блоки



YR-HQS01

7,5 8,5 9,0 10,5 12,5

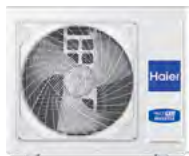

4U75S2SR5FA

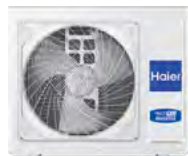

4U85S2SR5FA

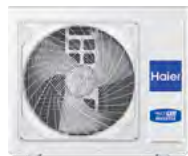

5U90S2SS5FA



5U105S2SS5FA

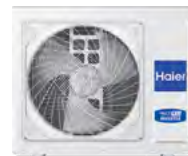

5U125S2SN1FA



4U85S2SL5FA



5U125S2SL1FA

2,0 2,5 3,5 4,2 5,0 7,1



AS25S2SJ2FA-W
AS25S2SJ2FA-G
AS25S2SJ2FA-S



AS35S2SJ2FA-W
AS35S2SJ2FA-G
AS35S2SJ2FA-S



AS50S2SJ2FA-W
AS50S2SJ2FA-G
AS50S2SJ2FA-S



AS25S2SF2FA-W
AS25S2SF2FA-B
AS25S2SF3FA-G
AS25S2SF3FA-S



AS35S2SF2FA-W
AS35S2SF2FA-B
AS35S2SF3FA-G
AS35S2SF3FA-S



AS50S2SF2FA-W
AS50S2SF2FA-B
AS50S2SF3FA-G
AS50S2SF3FA-S



AS70S2SF2FA-W
AS70S2SF2FA-B
AS70S2SF3FA-G
AS70S2SF3FA-S



AS20PS1HRA-M



AS25PS1HRA-M



AS35PS1HRA-M



AS50PS1HRA-M



AS70PS1HRA-M



AF25S2SD1FA
AF25S2SD1FA(H)



AF35S2SD1FA
AF35S2SD1FA(H)



AF42S2SD1FA
AF42S2SD1FA(H)



AF50S2SD1FA
AF50S2SD1FA(H)

Модельный ряд

Внутренние блоки

Пульт

Сверхтонкие канальные блоки (панель – опция)



YR-E17A



HW-SA201ABK*

Средненапорные канальные блоки



YR-E17A



HW-SA201ABK*

Универсальные блоки



YR-HQS01

Однопоточные кассеты



YR-HQS01

Компактные блоки кассетного типа (панель: PB-700KB)



YR-HQS01

Компактные блоки кассетного типа (панель: PB-620KB)



YR-HQS01

Кассетные блоки с круговым потоком (панель: PB-950KB)



YR-HQS01

* Для оборудования 2024 года выпуска

2,0

2,5

3,5

4,2

5,0

7,1

●
AD25S2SS1FA

●
AD35S2SS1FA

●
AD50S2SS1FA

●
AD71S2SS1FA

●
AD35S2SM3FA

●
AD50S2SM3FA

●
AD71S2SM3FA

●
AC25S2SG1FA

●
AC35S2SG1FA

●
AC50S2SG1FA

●
AC71S2SG1FA

●
AB25S2SA1FA

●
AB35S2SA1FA

●
AB50S2SA1FA

●
AB71S2SA1FA

●
AB25S2SC1FA

●
AB35S2SC1FA

●
AB50S2SC1FA

●
AB25S2SC2FA

●
AB35S2SC2FA

●
AB50S2SC2FA

●
AB71S2SG1FA
AB71S2SG1FA(H)*



Консольные блоки

Забота о здоровье

Steri Clean 56 °C

Убивает бактерии и вирусы на поверхности испарителя нагревая его до 56 °C в течение 30 минут.

Только для блоков с (H)



Антибактериальный фильтр

Серебро (Ag) обладает отличными антибактериальными свойствами, предотвращает рост и распространение бактерий.

Антибактериальный фильтр Haier с ионами серебра эффективно уничтожает кишечную палочку и золотистый стафилококк и препятствует их повторному появлению.

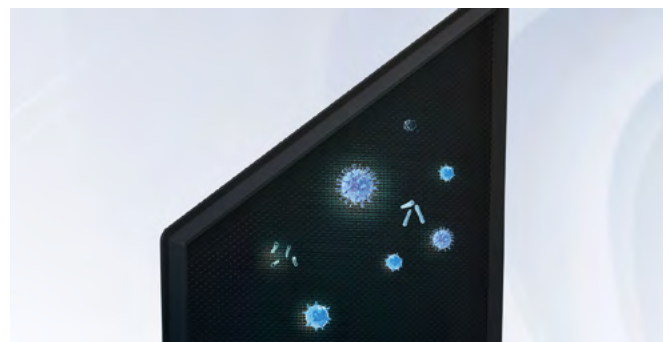

Комфорт

Супер тихий

Уровень шума в ночном режиме составляет всего 20 дБ(А).



Стелящийся воздушный поток

В режиме охлаждения воздух подается только сверху, а в режиме нагрева подача воздуха осуществляется и сверху и снизу (если выбран режим двойного потока). Такая подача воздуха позволяет быстрее достигать заданной температуры, а также обеспечивает более равномерный прогрев помещения и более высокий уровень комфорта.

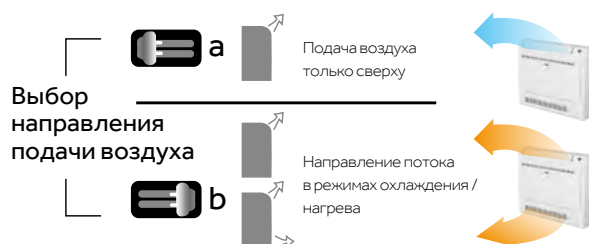

Безопасность

Блок оснащен встроенный датчиком утечки хладагента R32. В случае утечки блок подает звуковой и световой сигнал, на дисплее отображается ошибка E11, а сам блок переключается в режим работы «вентиляция» (FAN) для обеспечения безопасности.



Удобство монтажа

Простота установки

Блок может быть установлен на полу или на стене, что обеспечивает дополнительную гибкость монтажа.





Однопоточная кассета

Забота о здоровье

Антибактериальный фильтр

Серебро (Ag) обладает отличными антибактериальными свойствами, предотвращает рост и распространение бактерий.

Антибактериальный фильтр Naier с ионами серебра эффективно уничтожает кишечную палочку и золотистый стафилококк и препятствует их повторному появлению.



Удобство монтажа

Встроенная дренажная помпа

Встроенная дренажная помпа обеспечивает подъем конденсата на высоту до 600 мм.

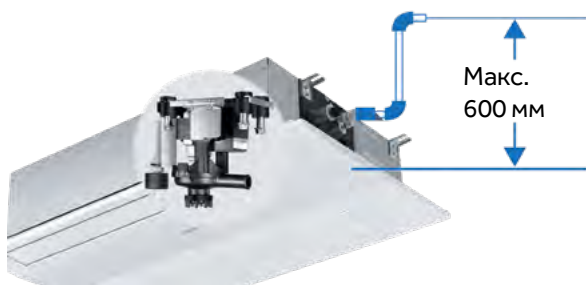

Подходит для помещений с высоким потолком

Однопоточные кассеты могут быть использованы в помещениях с высотой потолка до 3,5 метров.



Комфорт

Минимальное открытие дефлектора 10°

Открытие дефлектора на 10° обеспечивает высокий уровень комфорта, благодаря тому, что поток холодного воздуха не попадает на людей.



Широкие возможности настройки воздушного потока

5 скоростей воздушного потока

Широкий угол подачи воздуха обеспечивает равномерность распределения потока по всей комнате



Изысканный дизайн

Элегантная панель белого цвета

Элегантная панель белого цвета прекрасно вписывается в любой современный интерьер.



Скрытый LED дисплей

Скрытый LED дисплей с поддержкой отображения температуры с точностью до 0,5°C.



Ультра тонкий корпус 185 мм

Тонкий корпус высотой всего 185 мм обеспечивает возможность монтажа в помещениях с небольшим надпотолочным пространством.



Удаленное управление

Wi-Fi (опция)

Помимо инфракрасного и проводного пульта для управления кондиционером может быть использовано мобильное приложение evo. Поддерживаемые функции: включение и выключение, режим работы, скорость вентилятора, установка температуры, настройка воздушного потока, график работы, управление функцией УФ обработки воздуха и т.д.

Поддержка evo в разработке. О сроках запуска будет сообщено дополнительно.



Управление картой доступа

Поддерживается управление картой доступа, что позволяет использовать однопоточные кассетные блоки в отелях.

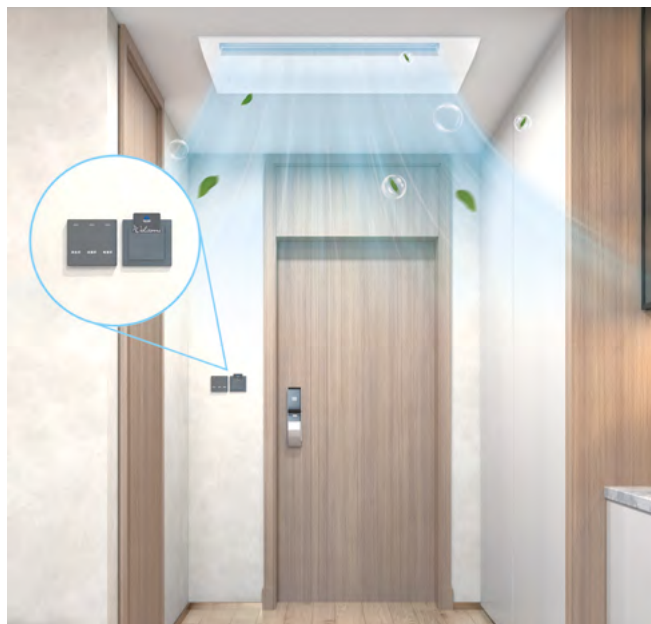



Компактные кассетные блоки

Забота о здоровье

Антибактериальный фильтр

Серебро (Ag) обладает отличными антибактериальными свойствами, предотвращает рост и распространение бактерий.

Антибактериальный фильтр Haier с ионами серебра эффективно уничтожает кишечную палочку и золотистый стафилококк и препятствует их повторному появлению.

Панель с антибактериальным фильтром PB-620KB(H) – опция.



Энергоэффективность

DC – инверторный привод вентилятора

DC-инверторный привод вентилятора потребляет меньше мощности при той же производительности, по сравнению с обычным, неинверторным (AC) приводом.

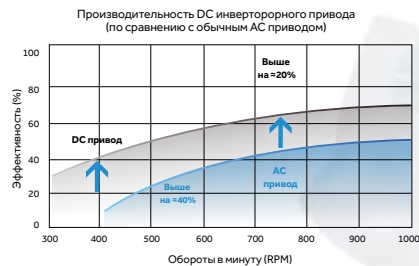

Комфорт



«Спиральный» дизайн панели

Отличительной особенностью кассетных блоков Haier является «спиральный» дизайн воздухозаборных решеток.

Жалюзи закрыты, когда кондиционер выключен

При выключении кондиционера жалюзи закрываются. Это обеспечивает более элегантный внешний вид.

Индивидуальное управление жалюзи

Каждая жалюзи настраивается индивидуально для обеспечения максимального комфорта в помещении.

5 скоростей вентилятора

Выбор из 5 скоростей воздушного потока: (супер низкий / низкий / средний / высокий / режим Турбо). Режим Турбо – самая высокая скорость потока воздуха для ускорения достижения заданной температуры (через 15 мин автоматически переключается на режим высокой скорости для больше акустического комфорта).

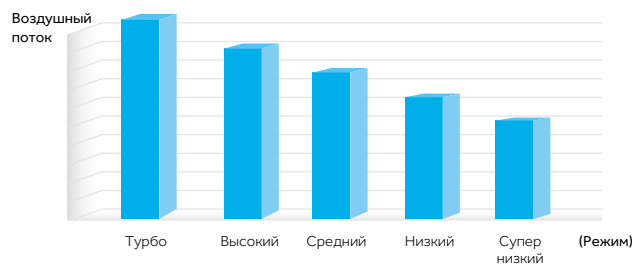
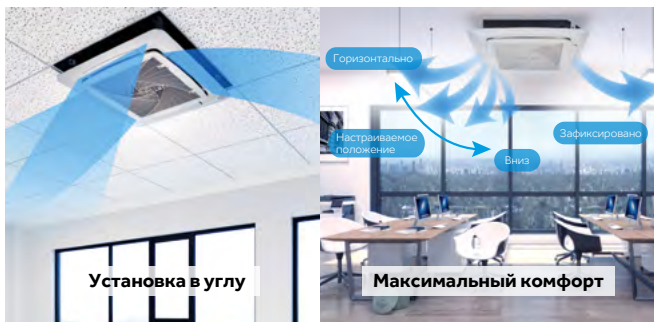

Удобство монтажа

Быстрый доступ к электрическим соединениям

Для доступа к проводке не нужно демонтировать потолок, достаточно демонтировать декоративную панель.

Панель 620 мм x 620 мм

Новая панель имеет размеры 620 мм x 620 мм и идеально подходит для установки в место одной из панелей подвесного потолка.



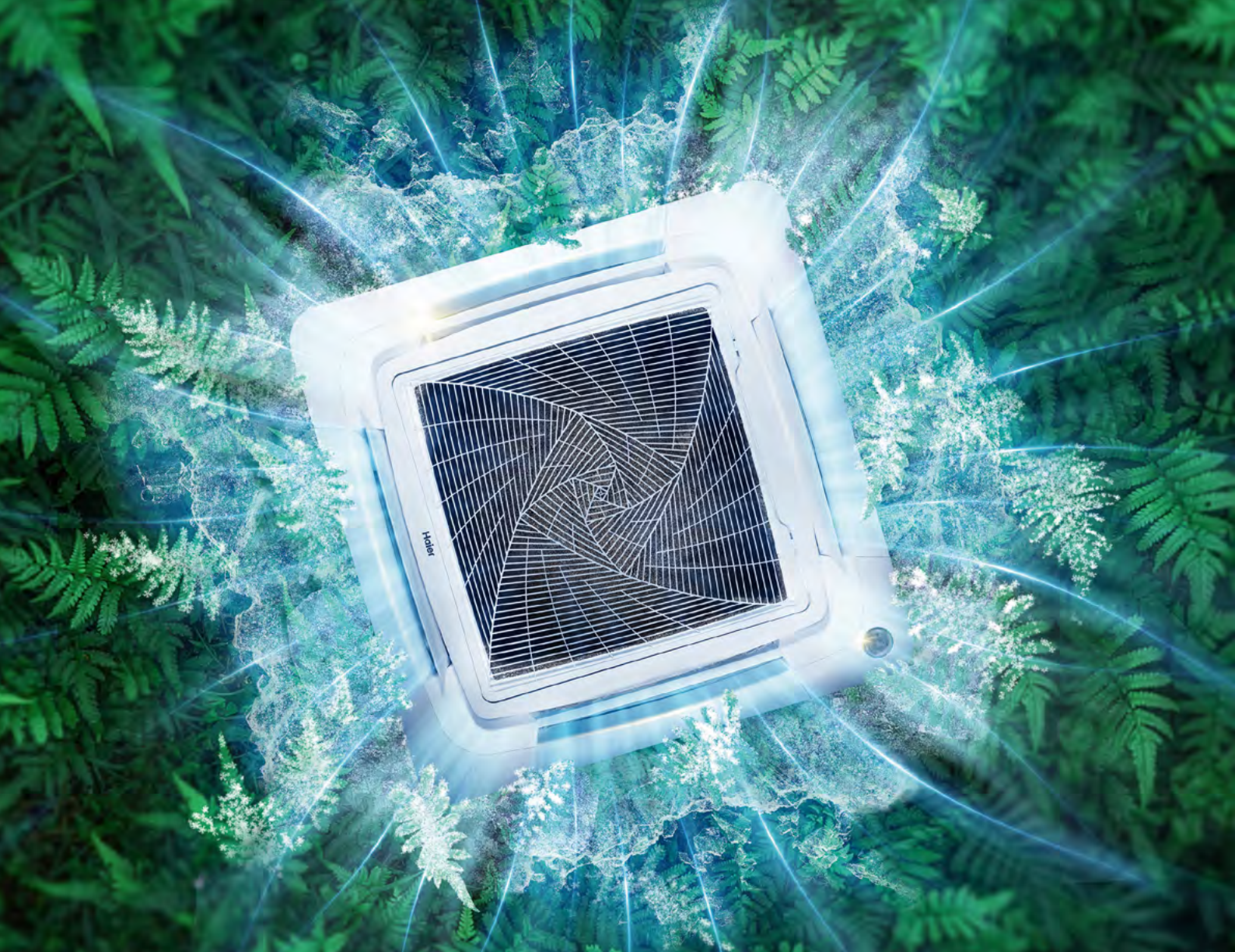

Кассетные блоки с круговым потоком

Забота о здоровье

Антибактериальный фильтр

Серебро (Ag) обладает отличными антибактериальными свойствами, предотвращает рост и распространение бактерий.

Антибактериальный фильтр Haier с ионами серебра эффективно уничтожает кишечную палочку и золотистый стафилококк и препятствует их повторному появлению.

Панель с антибактериальным фильтром PV-950KB(H) – опция.



Энергоэффективность

DC – инверторный привод вентилятора

DC-инверторный привод вентилятора потребляет меньше мощности при той же производительности, по сравнению с обычным, неинверторным (AC) приводом.

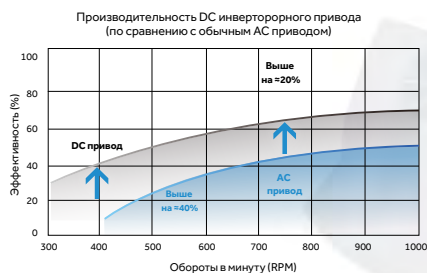

Новый дизайн теплообменника

Площадь теплообменника увеличена для повышения эффективности нагрева.

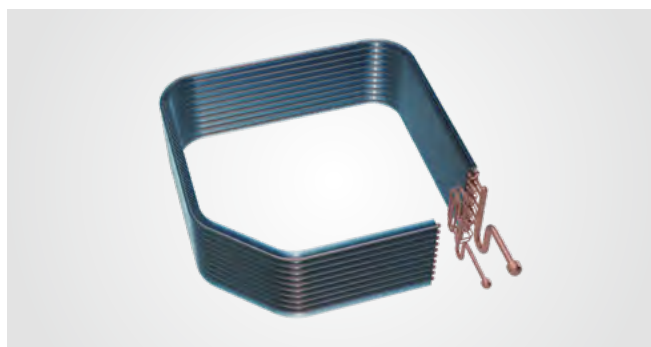

Комфорт



Скрытый LCD дисплей

Кассетные блоки с круговым потоком снабжены скрытым LCD дисплеем. Режим работы легко определить по цветовой индикации: зеленый – режим охлаждения; красный – режим обогрева.

«Спиральный» дизайн панели

Отличительной особенностью кассетных блоков Haier является «спиральный» дизайн воздухозаборных решеток.

Жалюзи закрыты, когда кондиционер выключен

При выключении кондиционера жалюзи закрываются. Это обеспечивает более элегантный внешний вид.

Управление скоростью вентилятора

Дополнительно к 3 основным режимам работы вентилятора есть еще, как минимум, 1 дополнительная скорость, что дает в сумме 4 режима работы. Уровень шума снижен на 3 дБ(А).

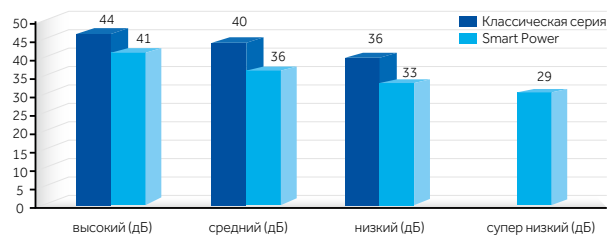

Комфорт

Увеличенная площадь воздухозаборной решетки

Площадь воздухозаборной решетки увеличена на 23% по сравнению с решетками у моделей предыдущего поколения. Уровень шума ниже за счет снижения скорости воздушного потока.

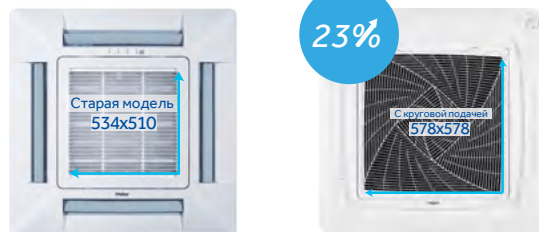

Новый дизайн вентилятора

Новый вентилятор увеличенного размера создает меньше сопротивления воздуху. Уровень шума ниже на 3 дБ(А).

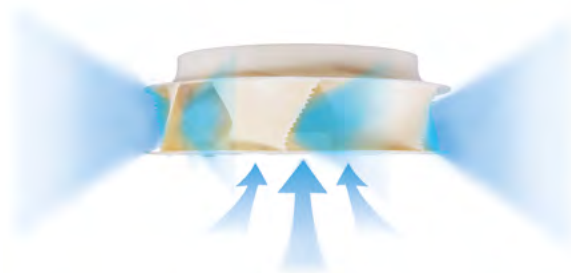

Индивидуальное управление жалюзи

Каждая жалюзи настраивается индивидуально для обеспечения максимального комфорта в помещении.

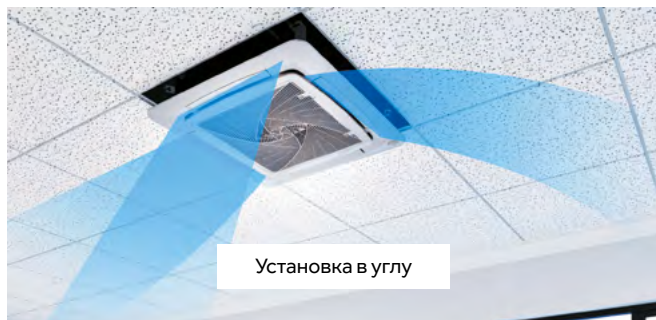

Функция «Высокий потолок»

Коммерческие помещения часто имеют высокий потолок. Кассетные блоки Naier могут быть установлены на высоте до 4,5 м.

* для моделей ABH125K1ERG, ABH140K1ERG, ABH160K1ERG



Круговая подача воздуха

Круговая подача воздуха без «мёртвых зон»



Удобство монтажа

Равносторонний блок

Корпус блока имеет размеры 765 мм × 765 мм. Равносторонний корпус значительно расширяет возможности выбора положения блока, ускоряет и упрощает монтаж.

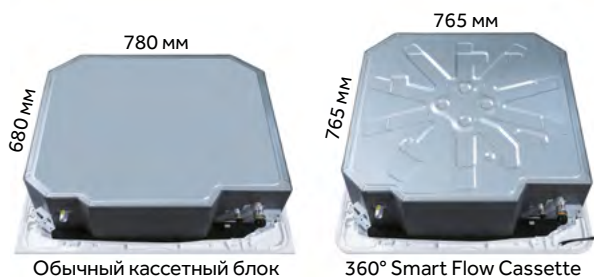

Клипса панели

Клипса позволяет легко зафиксировать панель. Монтаж панели может быть выполнен одним человеком.



1 винт для доступа к проводке

Для доступа к проводке достаточно открутить 1 винт.



Встроенная дренажная помпа

Встроенная дренажная помпа обеспечивает подъем конденсата на высоту до 1000 мм.



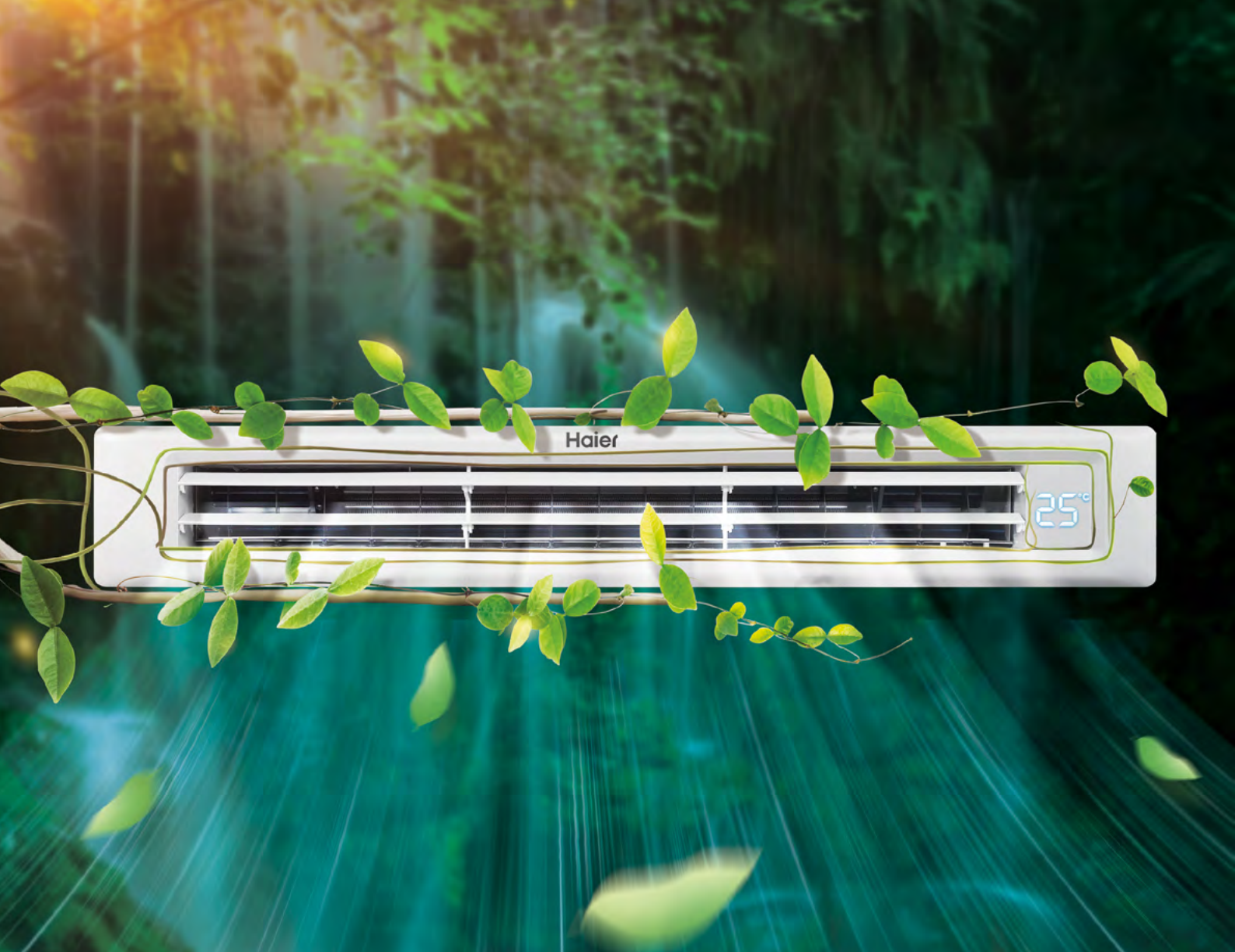

Сверхтонкие каналные блоки

Забота о здоровье

Антибактериальный фильтр

Серебро (Ag) обладает отличными антибактериальными свойствами, предотвращает рост и распространение бактерий.

Антибактериальный фильтр Haier с ионами серебра эффективно уничтожает кишечную палочку и золотистый стафилококк и препятствует их повторному появлению.



Комфорт

Супер тихий

Супер тихий ночной режим в уровне шума всего 23 дБ(А).



Жалюзи 3D потока (опция)

Воздухозаборная решетка и жалюзи подачи воздуха имеют современный и лаконичный дизайн. 3D жалюзи могут направлять поток теплого воздуха вниз в режиме обогрева для создания дополнительного комфорта.



Удаленное управление

Wi-Fi (опция)

Помимо инфракрасного и проводного пульта для управления кондиционером может быть использовано мобильное приложение evo. Поддерживаемые функции: включение и выключение, режим работы, скорость вентилятора, установка температуры, настройка воздушного потока, график работы, управление функцией УФ обработки воздуха и т.д.

Поддержка evo в разработке. О сроках запуска будет сообщено дополнительно.



Удобство монтажа

Супер тонкий

Высота блока всего 185 мм позволяет устанавливать его в самых тесных пространствах.



Отвод конденсата влево или вправо

Вывод конденсата возможен вправо или влево, в зависимости от условий монтажа.



Встроенная помпа

Встроенная помпа позволяет поднимать конденсат на 600 мм, что значительно расширяет возможности по применению канальных блоков.



Настройка ESP на проводном пульте

Благодаря использованию DC-инверторного привода вентилятора внешнее статическое давление может быть настроено с использованием проводного пульта управления YR-E17A (HW-SA201ABK*) / YR-E16B (HW-PA201ABK*). Доступен выбор из 4 значений: 0/10/20/40 Па.

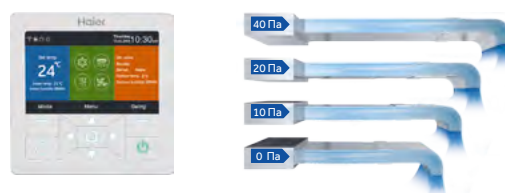

Примечание: при использовании беспроводного управления настройка внешнего статического давления осуществляется DIP переключателем на плате.

* Для оборудования 2024 года выпуска



Средненапорные каналные блоки

Забота о здоровье

Антибактериальный фильтр

Серебро (Ag) обладает отличными антибактериальными свойствами, предотвращает рост и распространение бактерий.

Антибактериальный фильтр Naier с ионами серебра эффективно уничтожает кишечную палочку и золотистый стафилококк и препятствует их повторному появлению.



Энергоэффективность

DC – инверторный привод вентилятора

DC-инверторный привод вентилятора потребляет меньше мощности при той же производительности, по сравнению с обычным, неинверторным (AC) приводом.

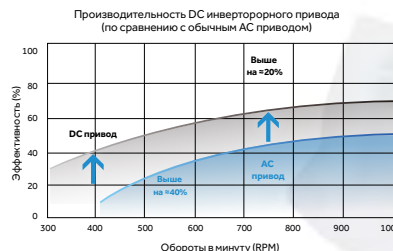

Комфорт

Постоянный расход воздуха

Внутренний блок имеет до 3-х встроенных вентиляторов, которые могут обеспечить постоянный расход воздуха в системах в различном сопротивлении воздушному потоку.

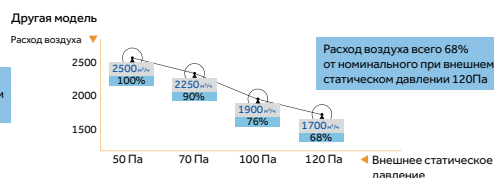
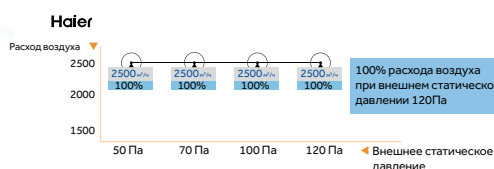

Удаленное управление

Wi-Fi (опция)

Помимо инфракрасного и проводного пульта для управления кондиционером может быть использовано мобильное приложение evo. Поддерживаемые функции: включение и выключение, режим работы, скорость вентилятора, установка температуры, настройка воздушного потока, график работы, управление функцией УФ обработки воздуха и т.д.

Поддержка evo в разработке. О сроках запуска будет сообщено дополнительно.



Удобство монтажа

Тонкий корпус

Высота корпуса всего 248 мм позволяет значительно расширить возможности монтажа (для блоков мощностью 7,1 – 16 кВт)

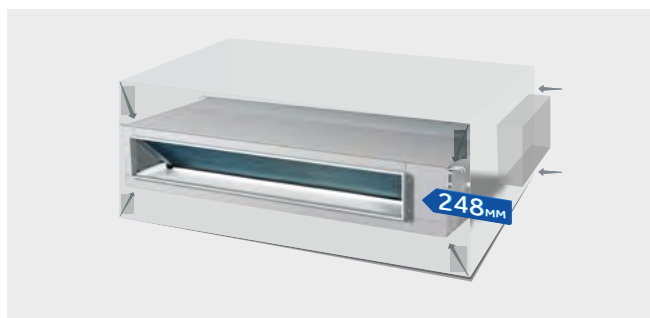

Удобство монтажа

Встроенная дренажная помпа

Встроенная дренажная помпа обеспечивает подъем конденсата на высоту до 600 мм.

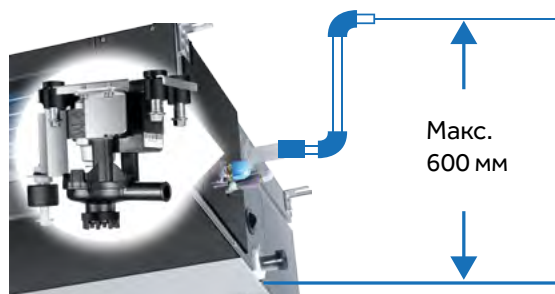

Два варианта забора воздуха

Забор воздуха может быть организован снизу или сзади в зависимости от особенностей места установки.



Настройка ESP на проводном пульте

Благодаря использованию DC-инверторного привода вентилятора внешнее статическое давление может быть настроено с использованием проводного пульта управления.

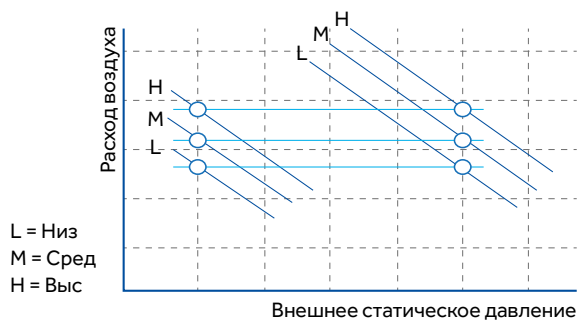

Удобный доступ к проводке

Для доступа к проводке нужно открутить всего 2 винта. Винты расположены под углом 45° для более удобного доступа.







Универсальные блоки

Забота о здоровье

Антибактериальный фильтр

Серебро (Ag) обладает отличными антибактериальными свойствами, предотвращает рост и распространение бактерий.

Антибактериальный фильтр Haier с ионами серебра эффективно уничтожает кишечную палочку и золотистый стафилококк и препятствует их повторному появлению.



Комфорт

Современный лаконичный дизайн со скругленными углами.



Минимальный уровень шума до 34 дБ(А) для модели мощностью 7,1 кВт – один из лучших показателей в отрасли.

Отсутствия винтов на передней панели.



Индивидуальное управление потоком (Опция)

Индивидуальное управление направлением потока по горизонтали для левой и правой половины жалюзи. Управление направлением потока по вертикали макс. 70°.



Удобство монтажа

Турбо режим 4.2м (12,5/14/16 кВт) расширяет возможности по установке.

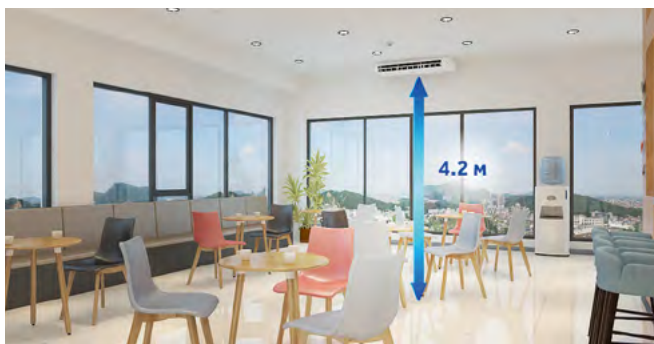

Удобный и быстрый доступ к плате и проводке.

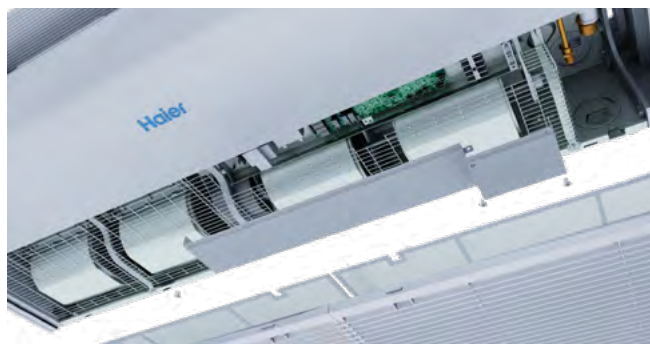



Мультисплит-системы

Энергоэффективность

Новый хладагент R32

Потенциал глобального потепления (ПГП) у нового хладагента R32 втрое меньше, чем у R410A. Сравните: ПГП (R32) = 675, ПГП (R410A) = 2088

Это означает, что R32 значительно безопаснее для окружающей среды.

Низкое энергопотребление в режиме ожидания

Новая конструкция платы управления наружного блока позволила снизить энергопотребление модуля питания в режиме ожидания и улучшить коэффициент сезонной эффективности (SEER) на 0,2–0,4.

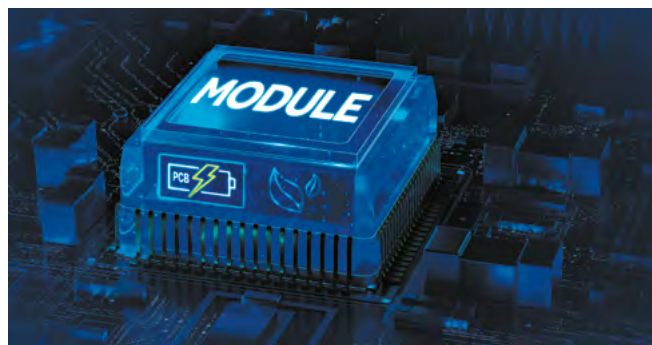

Описанные характеристики относятся к блокам 3U–5U

Продуманный дизайн

Новый наружный блок второго поколения мультисплит-системы вмещает большой вентилятор диаметром 550 мм, который обеспечивает такой же поток воздуха при более низкой скорости вращения: за счет этого уровень шума снижается по сравнению с первым поколением на 3–4 дБ(А).

Усиленный кронштейн для двигателя вентилятора также способствует снижению уровня шума благодаря уменьшению вибрации устройства.



Интеллектуальность

Центральный пульт управления

В зависимости от потребностей можно выбрать протокол центрального пульта управления.

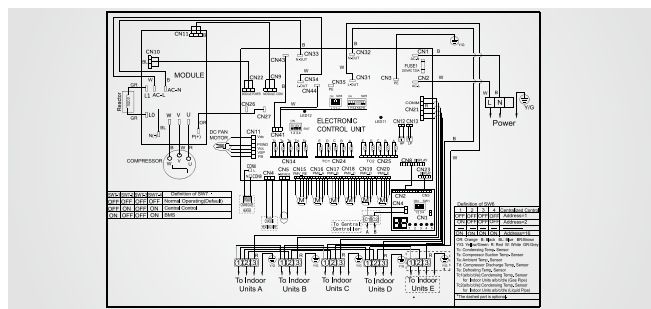

Удобство монтажа

Одновинтовой доступ к клеммной колодке

Монтажнику достаточно выкрутить один винт, чтобы открыть крышку отсека проводки, что значительно ускоряет монтаж.



Простота пусконаладки и техобслуживания

Модуль TD-02(3), подключаемый к наружному блоку, упрощает пусконаладку и обслуживание: специальное программное обеспечение помогает вести мониторинг рабочих параметров внутренних и наружного блоков, а при наличии неисправности отображает ее код.



Общий внешний запорный вентиль

Наружные блоки мультисплит-систем оснащаются общим запорным вентилем, что существенно упрощает монтаж и эксплуатацию.



Общий запорный вентиль

Удобство монтажа

Совершенно новая конструкция печатной платы «3 в 1»

Основная печатная плата, плата фильтра и конденсаторная плата интегрированы в один модуль для уменьшения габаритов, повышения надежности и удобства при использовании. Вследствие легковоспламеняемости хладагента R32 печатная плата получила новую конструкцию на основе надежных компонентов, что, в свою очередь, гарантирует высокую надежность всей системы.

Предусмотрен защитный предохранитель в керамическом корпусе. Даже когда предохранитель перегорает в результате перегрузки, керамика изолирует его от попадания воздуха, поэтому возгорание не произойдет даже при утечке хладагента.

Кроме того, применяется защитное реле закрытого типа, в котором при срабатывании рабочие части не контактируют с воздухом, поэтому возгорание не произойдет даже при утечке хладагента.

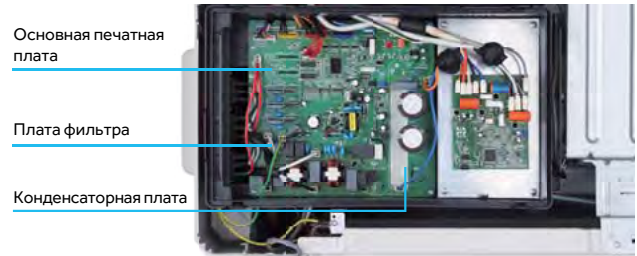

Простота пусконаладки и техобслуживания

На двухразрядном индикаторе отображается частота работы компрессора или код ошибки. Все эксплуатационные показатели можно просмотреть локально через ПО для тестирования. Вместе эти два инструмента облегчают процедуры пусконаладки и техобслуживания.



Двухразрядный индикатор

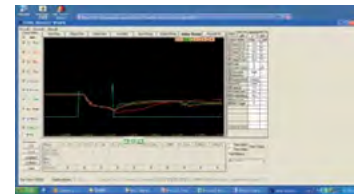

ПО для локального тестирования

Надежность

Система вентиляции электрической секции

Электрическая секция оснащена не только вентиляционными отверстиями, но и вентиляционным каналом для снижения температуры и продления срока службы компонентов.

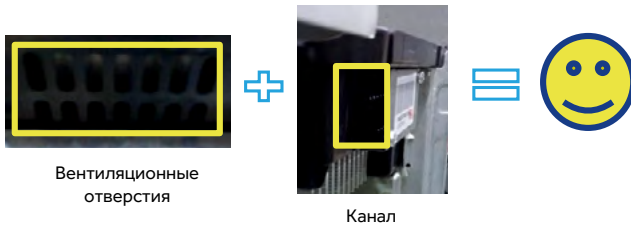

Маслоотделитель

Система оснащена высокоэффективным и надежным маслоотделителем.



Описанные характеристики относятся к блокам 3U-5U



Наружные блоки



2U40S2SM1FA*
2U50S2SM1FA-3*

В комбинации с настенными блоками доступна холодная самоочистка внутренних блоков



3U55S2SR5FA
3U70S2SR5FA

Ключевые преимущества



Технология «Super Match»



Антикоррозийная защита Blue Fin



Технология A-PAM инверторного управления



Инверторный двигатель вентилятора



-10 °С (охлаждение)



-15 °С (обогрев)



Интеллектуальное оттаивание



Инверторное управление 180°



ПИД-регулятор



Защита компрессора

| Наименование модели (наружный блок) | 2U40S2SM1FA | 2U50S2SM1FA-3 | 3U55S2SR5FA | 3U70S2SR5FA |
|---|--|-------------------|---------------------|---------------------|
| Максимальное количество подключаемых внутренних блоков | 2 | 2 | 3 | 3 |
| Охлаждение | | | | |
| Мощность, номинал (мин. ~ макс.), кВт | 4,0 (1,1 ~ 4,8) | 5,0 (1,3 ~ 6,0) | 5,5 (2,1 ~ 7) | 7,0 (2,4 ~ 7,6) |
| Энергоэффективность SEER / EER | 6,2 / 4,0 | 6,5 / 4,0 | 8,5 / 4,0 | 7,5 / 3,81 |
| Класс сезонной энергоэффективности | A++ | A++ | A+++ | A+++ |
| Потребляемая мощность, номинал (мин. ~ макс.), кВт | 1,0 (0,3 ~ 1,65) | 1,45 (0,35 ~ 2,1) | 1,35 | 1,84 |
| Гарантированный диапазон рабочих температур окружающего воздуха, °С | -10 ~ 43 | -10 ~ 43 | -10 ~ 46 | -10 ~ 46 |
| Обогрев | | | | |
| Мощность, номинал (мин. ~ макс.), кВт | 4,4 (1,8 ~ 5,2) | 5,2 (1,8 ~ 6,6) | 6,8 (1,7 ~ 7,6) | 7,6 (2,9 ~ 8,5) |
| Энергоэффективность SCOP / COP | 4,0 / 4,1 | 4,0 / 3,71 | 4,0 / 4,1 | 4,2 / 4,1 |
| Класс сезонной энергоэффективности | A+ | A+ | A+ | A+ |
| Потребляемая мощность, номинал (мин. ~ макс.), кВт | 1,07 (0,38 ~ 2,25) | 1,4 (0,55 ~ 2,0) | 1,66 | 1,85 |
| Гарантированный диапазон рабочих температур окружающего воздуха, °С | -15 ~ 24 | -15 ~ 24 | -15 ~ 24 | -15 ~ 24 |
| Параметры сети электропитания Ф / В / Гц | 1 / 230 / 50 | 1 / 230 / 50 | 1 / 230 / 50 | 1 / 230 / 50 |
| Производитель компрессора | HIGHLY | HIGHLY | Mitsubishi Electric | Mitsubishi Electric |
| Тип компрессора | Двухроторный | Двухроторный | Двухроторный | Двухроторный |
| Размеры блока (Ш × Г × В), мм | Без упаковки | 800 × 280 × 553 | 800 × 280 × 553 | 890 × 340 × 700 |
| | В упаковке | 954 × 409 × 625 | 954 × 409 × 625 | 1010 × 455 × 835 |
| Вес, кг | Без упаковки | 34 | 36 | 50 |
| | В упаковке | 37 | 39 | 59 |
| Расход воздуха (выс. / сред. / низк.), м³/час | 2200 | 2400 | 3000 | 3000 |
| Уровень звукового давления (выс. / сред. / низк.), дБ(А) | 52 | 53 | 51 | 53 |
| Тип хладагента | R32 | | | |
| Заводская заправка хладагента, кг | 1,0 | 1,1 | 1,4 | 1,6 |
| Трубопроводы хладагента | Количество × Диаметр жидкост. трубы, мм | 2 × 6,35 | 2 × 6,35 | 3 × 6,35 |
| | Количество × Диаметр газовой трубы, мм | 2 × 9,52 | 2 × 9,52 | 3 × 9,52 |
| | Суммарная длина (макс.), м | 30 | 30 | 50 |
| | Длина для одного порта (макс.), м | 20 | 20 | 25 |
| | Перепады высот между наружным и внутренними блоками (макс.), м | 15 | 15 | 15 |
| | Перепады высот между внутренними блоками (макс.), м | 15 | 15 | 7,5 |
| | Макс. длина трубопроводов без дополнительной заправки, м | 20 | 20 | 30 |
| | Дополнительная заправка, г/м | 20 | 20 | 20 |

* Блоки 2U не имеют возможности прямого подключения пультов центрального управления



4U75S2SR5FA
4U85S2SR5FA

5U90S2SS5FA
5U105S2SS5FA
5U125S2SN1FA

Ключевые преимущества



Технология «Super Match»



Антикоррозийная защита Blue Fin



Технология A-PAM инверторного управления



Инверторный двигатель вентилятора



-10 °С (охлаждение)



-15 °С (обогрев)



Интеллектуальное оттаивание



Инверторное управление 180°



ПИД-регулятор



Защита компрессора

| Наименование модели (наружный блок) | | 4U75S2SR5FA | 4U85S2SR5FA | 5U90S2SS5FA | 5U105S2SS5FA | 5U125S2SN1FA |
|---|--|---------------------|---------------------|---------------------|---------------------|---------------------|
| Максимальное количество подключаемых внутренних блоков | | 4 | 4 | 5 | 5 | 5 |
| Охлаждение | | | | | | |
| Мощность, номинал (мин. ~ макс.), кВт | | 7,5 (2,4 ~ 8,7) | 8,5 (3,2 ~ 9,5) | 9,0 (3,2 ~ 11,0) | 10 (3,2 ~ 11,0) | 12,5 (3,2 ~ 13,8) |
| Энергоэффективность SEER / EER | | 7,0 / 3,8 | 7,0 / 3,4 | 7,0 / 3,23 | 7,0 / 2,88 | 7,1 / 3,23 |
| Класс сезонной энергоэффективности | | A++ | A++ | A++ | A++ | A++ |
| Потребляемая мощность, номинал (мин. ~ макс.), кВт | | 1,97 | 2,5 | 2,79 | 3,47 | 3,87 |
| Гарантированный диапазон рабочих температур окружающего воздуха, °С | | -10 ~ 46 | -10 ~ 46 | -10 ~ 46 | -10 ~ 46 | -10 ~ 46 |
| Обогрев | | | | | | |
| Мощность, номинал (мин. ~ макс.), кВт | | 8,6 (3,1 ~ 10,0) | 9,6 (4,4 ~ 10,5) | 10,4 (4,4 ~ 11,5) | 10,5 (4,4 ~ 11,5) | 12,7 (4,4 ~ 14,3) |
| Энергоэффективность SCOP / COP | | 4,0 / 4,0 | 4,0 / 4,0 | 4,0 / 3,73 | 4,0 / 3,7 | 4,05 / 3,73 |
| Класс сезонной энергоэффективности | | A+ | A+ | A+ | A+ | A+ |
| Потребляемая мощность, номинал (мин. ~ макс.), кВт | | 2,15 | 2,4 | 2,79 | 2,84 | 3,4 |
| Гарантированный диапазон рабочих температур окружающего воздуха, °С | | -15 ~ 24 | -15 ~ 24 | -15 ~ 24 | -15 ~ 24 | -15 ~ 24 |
| Параметры сети электропитания Ф / В / Гц | | 1 / 230 / 50 | 1 / 230 / 50 | 1 / 230 / 50 | 1 / 230 / 50 | 1 / 230 / 50 |
| Производитель компрессора | | Mitsubishi Electric | Mitsubishi Electric | Mitsubishi Electric | Mitsubishi Electric | Mitsubishi Electric |
| Тип компрессора | | Двухроторный | Двухроторный | Двухроторный | Двухроторный | Двухроторный |
| Размеры блока (Ш × Г × В), мм | | Без упаковки | 890 × 340 × 700 | 890 × 340 × 700 | 920 × 372 × 760 | 920 × 372 × 760 |
| | | В упаковке | 1010 × 455 × 835 | 1010 × 455 × 835 | 1045 × 488 × 890 | 1045 × 488 × 890 |
| Вес, кг | | Без упаковки | 61 | 61 | 66 | 66 |
| | | В упаковке | 70 | 70 | 77 | 77 |
| Расход воздуха (выс. / сред. / низк.), м³/час | | 4000 | 4000 | 4200 | 4200 | 4200 |
| Уровень звукового давления (выс. / сред. / низк.), дБ(А) | | 55 | 55 | 55 | 55 | 58 |
| Тип хладагента | | R32 | | | | |
| Заводская заправка хладагента, кг | | 2,2 | 2,2 | 2,4 | 2,4 | 2,5 |
| Трубопроводы хладагента | Количество × Диаметр жидкост. трубы, мм | 4 × 6,35 | 4 × 6,35 | 5 × 6,35 | 5 × 6,35 | 5 × 6,35 |
| | Количество × Диаметр газовой трубы, мм | 3 × 9,52 + 1 × 12,7 | 3 × 9,52 + 1 × 12,7 | 3 × 9,52 + 2 × 12,7 | 3 × 9,52 + 2 × 12,7 | 3 × 9,52 + 2 × 12,7 |
| | Суммарная длина (макс.), м | 70 | 70 | 80 | 80 | 100 |
| | Длина для одного порта (макс.), м | 25 | 25 | 25 | 25 | 25 |
| | Перепады высот между наружным и внутренними блоками (макс.), м | 15 | 15 | 15 | 15 | 15 |
| | Перепады высот между внутренними блоками (макс.), м | 7,5 | 7,5 | 7,5 | 7,5 | 7,5 |
| | Макс. длина трубопроводов без дополнительной заправки, м | 40 | 40 | 40 | 40 | 50 |
| | Дополнительная заправка, г/м | 20 | 20 | 20 | 20 | 20 |

Наружные блоки

Наружные блоки с увеличенными длинами трасс



3U55S2SL5FA
3U70S2SL5FA
4U85S2SL5FA
5U125S2SL1FA

Ключевые преимущества



Технология «Super Match»



Антикоррозийная защита Blue Fin



Технология A-PAM инверторного управления



Инверторный двигатель вентилятора



-10 °C (охлаждение)



Интеллектуальное оттаивание



Инверторное управление 180°



ПИД-регулятор



Защита компрессора

| Наименование модели (наружный блок) | 3U55S2SL5FA | 3U70S2SL5FA | 4U85S2SL5FA | 5U125S2SL1FA |
|---|--|---------------------|---------------------|---------------------|
| Максимальное количество подключаемых внутренних блоков | 3 | 3 | 4 | 5 |
| Охлаждение | | | | |
| Мощность, номинал (мин. ~ макс.), кВт | 5,5 (2,1 ~ 7) | 7,0 (2,4 ~ 7,6) | 8,5 (3,2 ~ 9,5) | 12,5 (3,2 ~ 13,8) |
| Энергоэффективность SEER / EER | 8,5 / 4,0 | 7,5 / 3,81 | 7,0 / 3,4 | 7,1 / 3,23 |
| Класс сезонной энергоэффективности | A+++ | A+++ | A++ | A++ |
| Потребляемая мощность, номинал (мин. ~ макс.), кВт | 1,35 | 1,84 | 2,5 | 3,87 |
| Гарантированный диапазон рабочих температур окружающего воздуха, °C | -10 ~ 46 | -10 ~ 46 | -10 ~ 46 | -10 ~ 46 |
| Обогрев | | | | |
| Мощность, номинал (мин. ~ макс.), кВт | 6,8 (1,7 ~ 7,6) | 7,6 (2,9 ~ 8,5) | 9,6 (4,4 ~ 10,5) | 12,7 (4,4 ~ 14,3) |
| Энергоэффективность SCOP / COP | 4,0 / 4,1 | 4,2 / 4,1 | 4,0 / 4,0 | 4,05 / 3,73 |
| Класс сезонной энергоэффективности | A+ | A+ | A+ | A+ |
| Потребляемая мощность, номинал (мин. ~ макс.), кВт | 1,66 | 1,85 | 2,4 | 3,4 |
| Гарантированный диапазон рабочих температур окружающего воздуха, °C | 0 ~ 24 | 0 ~ 24 | 0 ~ 24 | 0 ~ 24 |
| Параметры сети электропитания Ф / В / Гц | 1 / 230 / 50 | 1 / 230 / 50 | 1 / 230 / 50 | 1 / 230 / 50 |
| Производитель компрессора | Mitsubishi Electric | Mitsubishi Electric | Mitsubishi Electric | Mitsubishi Electric |
| Тип компрессора | Двухроторный | Двухроторный | Двухроторный | Двухроторный |
| Размеры блока (Ш × Г × В), мм | Без упаковки | 890 × 340 × 700 | 890 × 340 × 700 | 890 × 340 × 700 |
| | В упаковке | 1010 × 455 × 835 | 1010 × 455 × 835 | 1010 × 455 × 835 |
| Вес, кг | Без упаковки | 50 | 54 | 61 |
| | В упаковке | 59 | 63 | 70 |
| Расход воздуха (выс. / сред. / низк.), м³/час | 3000 | 3000 | 4000 | 4200 |
| Уровень звукового давления (выс. / сред. / низк.), дБ(A) | 51 | 53 | 55 | 58 |
| Тип хладагента | R32 | | | |
| Заводская заправка хладагента, кг | 1,4 | 1,6 | 2,2 | 2,5 |
| Трубопроводы хладагента | Количество × Диаметр жидкост. трубы, мм | 3 × 6,35 | 3 × 6,35 | 4 × 6,35 |
| | Количество × Диаметр газовой трубы, мм | 3 × 9,52 | 3 × 9,52 | 3 × 9,52 + 1 × 12,7 |
| | Суммарная длина (макс.), м | 80 | 90 | 120 |
| | Длина для одного порта (макс.), м | 3 / 30 | 3 / 30 | 3 / 40 |
| | Перепады высот между наружным и внутренними блоками (макс.), м | 15 | 15 | 15 |
| | Перепады высот между внутренними блоками (макс.), м | 7,5 | 7,5 | 7,5 |
| | Макс. длина трубопроводов без дополнительной заправки, м | 30 | 30 | 40 |
| | Дополнительная заправка, г/м | 20 | 20 | 20 |

* Внимание! Для выбора диаметра трубопроводов следует руководствоваться монтажной инструкцией. Диаметры трубопроводов для данных моделей, как правило, больше диаметров соответствующих портов.

Внутренние блоки

Jade Super Match

Работает
с Алисой



YR-HJ2



AS25S2SJ2FA-W/G/S
AS35S2SJ2FA-W/G/S
AS50S2SJ2FA-W/G/S

Ключевые преимущества



Функция
Self Clean

(внутренний блок)



Технология
«Super Match»



Функция
«iFeel»



Бесшумная
работа



Wi-Fi управление
(evo)



Объемный
воздушный поток



Nano-Aqua
генератор



Профессиональная очистка воздуха (IFD фильтр)

Кондиционер + очиститель воздуха в одном устройстве. Датчик качества воздуха кондиционера анализирует концентрацию частиц более 2,5 мкм. Если воздух в помещении загрязнен, новейший IFD фильтр перемещается в зону воздушного потока. IFD фильтр – это пористый материал включающий более 8616 отверстий-пор улавливающих самые мелкие частицы. Если функция очистки активирована, на фильтре формируется статическое электричество, повышающее эффективность фильтрации.



Экодатчик

Экодатчик – интеллектуальный датчик позволяющий отслеживать положение людей в помещении, создавая наилучший комфорт и экономя до 36 % электроэнергии. Экодатчик обеспечивает комфортную подачу воздуха благодаря оперативному мониторингу атмосферы в комнате. Максимальный угол обнаружения составляет 120°, а дальность обнаружения – 8 м.

| Наименование модели (внутренний блок) | | AS25S2SJ2FA-W AS25S2SJ2FA-G AS25S2SJ2FA-S | AS35S2SJ2FA-W AS35S2SJ2FA-G AS35S2SJ2FA-S | AS50S2SJ2FA-W AS50S2SJ2FA-G AS50S2SJ2FA-S |
|---|----------------------------|---|---|---|
| Мощность, номинал (мин. ~ макс.), кВт | Охлаждение | 2,6 (1,0 ~ 4,0) | 3,5 (1,0 ~ 4,0) | 5,2 (1,4 ~ 6,0) |
| | Обогрев | 3,2 (1,1 ~ 5,4) | 4,2 (1,3 ~ 5,8) | 6,0 (1,4 ~ 6,9) |
| Параметры сети электропитания | Ф / В / Гц | 1 / 230 / 50 | 1 / 230 / 50 | 1 / 230 / 50 |
| Размеры блока (Ш × Г × В), мм | Без упаковки | 923 × 215 × 320 | 923 × 215 × 320 | 1050 × 235 × 350 |
| | В упаковке | 1032 × 418 × 318 | 1032 × 418 × 318 | 1160 × 455 × 347 |
| Вес, кг | Без упаковки | 12 | 12 | 14,9 |
| | В упаковке | 15,2 | 15,2 | 18,9 |
| Расход воздуха (высокая скорость), м ³ /час | | 550 | 600 | 900 |
| Уровень звукового давления (выс. / средн. / низк. / сверхнизк. скорость), дБ(А) | | 36 / 32 / 29 / 15 | 37 / 33 / 30 / 16 | 41 / 37 / 33 / 28 |
| Трубопроводы хладагента | Диаметр жидкост. трубы, мм | 6,35 | 6,35 | 6,35 |
| | Диаметр газовой трубы, мм | 9,52 | 9,52 | 12,7 |
| Пульт управления | | YR-HJ2 / Поддержка адаптера проводного пульта WK-B (приобретается отдельно) | | |

* Подключение и использование функции Wi-Fi, а также мобильного приложения возможно не для всех регионов (стран).
Возможность подключения и использования функции Wi-Fi, а также мобильного приложения для вашего региона (страны) уточняйте у продавца (уполномоченной организации).
Приложение EVO доступно для смартфонов с операционными системами, iOS 15 (и более поздних версий) или Android 7.0 (и более поздних версий)

Внутренние блоки

Flexis Super Match

Работает с Алисой



YR-HJ2



AS25S2SF2FA-W/B
AS25S2SF3FA-G/S
AS35S2SF2FA-W/B
AS35S2SF3FA-G/S
AS50S2SF2FA-W/B
AS50S2SF3FA-G/S
AS70S2SF2FA-W/B
AS70S2SF3FA-G/S

Ключевые преимущества



Функция «iFeel»



Функция Self Clean (внутренний блок)



Технология «Super Match»



Удобный монтаж



Wi-Fi управление (evo)



Поддержка адаптера проводного пульта WK-B



Объемный воздушный поток



Фильтр 3 в 1



УФ-лампа нового поколения

Модуль UVC состоит из двух светодиодных УФ-ламп, генерирующих УФ-свет длиной 275 нм. Средняя степень очистки может достигать 91,47 %. В данной модели используется светодиодная технология нового поколения, с более широким УФ-диапазоном и более длительным сроком эксплуатации.



Экодатчик

Экодатчик – интеллектуальный датчик позволяющий отслеживать положение людей в помещении, создавая наилучший комфорт и экономя до 36 % электроэнергии. Экодатчик обеспечивает комфортную подачу воздуха благодаря оперативному мониторингу атмосферы в комнате. Максимальный угол обнаружения составляет 120°, а дальность обнаружения – 8 м.



Нано-Аква генератор

Нано-Аква генератор создает отрицательно заряженные микрорадикалы воды, эффективно уничтожающие бактерии путем соединения с белком на поверхности и изменением его структуры.

| Наименование модели (внутренний блок) | | AS25S2SF2FA-W AS25S2SF3FA-G AS25S2SF2FA-B AS25S2SF3FA-S | AS35S2SF2FA-W AS35S2SF3FA-G AS35S2SF2FA-B AS35S2SF3FA-S | AS50S2SF2FA-W AS50S2SF3FA-G AS50S2SF2FA-B AS50S2SF3FA-S | AS70S2SF2FA-W AS70S2SF3FA-G AS70S2SF2FA-B AS70S2SF3FA-S |
|---|----------------------------|---|--|--|--|
| Мощность, номинал (мин. ~ макс.), кВт | Охлаждение | 2,6 (0,8 ~ 3,2) | 3,5 (1,0 ~ 4,0) | 5,2 (1,4 ~ 6,0) | 7,0 (2,2 ~ 7,5) |
| | Обогрев | 3,2 (0,8 ~ 4,2) | 4,2 (1,0 ~ 5,2) | 6,0 (1,4 ~ 6,9) | 8,0 (2,4 ~ 8,5) |
| Параметры сети электропитания | Ф / В / Гц | 1 / 230 / 50 | 1 / 230 / 50 | 1 / 230 / 50 | 1 / 230 / 50 |
| Размеры блока (Ш × Г × В), мм | Без упаковки | 856 × 197 × 300 | 856 × 197 × 300 | 999 × 225 × 323 | 1126 × 230 × 337 |
| | В упаковке | 952 × 389 × 283 | 952 × 389 × 283 | 1100 × 420 × 314 | 1202 × 432 × 319 |
| Вес, кг | Без упаковки | 9,5 | 9,5 | 12 | 15,2 |
| | В упаковке | 12 | 12 | 15 | 18,2 |
| Расход воздуха (высокая скорость), м ³ /час | | 600 | 650 | 900 | 1100 |
| Уровень звукового давления (выс. / средн. / низк. / сверхнизк. скорость), дБ(А) | | 38 / 32 / 25 / 16 | 39 / 33 / 26 / 17 | 45 / 41 / 37 / 28 | 47 / 43 / 37 / 33 |
| Трубопроводы хладагента | Диаметр жидкост. трубы, мм | 6,35 | 6,35 | 6,35 | 9,52 |
| | Диаметр газовой трубы, мм | 9,52 | 9,52 | 12,7 | 15,88 |
| Пульт управления | | YR-HJ2 / Поддержка адаптера проводного пульта WK-B (приобретается отдельно) | | | |

* Подключение и использование функции Wi-Fi, а также мобильного приложения возможно не для всех регионов (стран).
Возможность подключения и использования функции Wi-Fi, а также мобильного приложения для вашего региона (страны) уточняйте у продавца (уполномоченной организации).
Приложение EVO доступно для смартфонов с операционными системами, iOS 15 (и более поздних версий) или Android 7.0 (и более поздних версий)

Coral Super Match

Работает
с Алисой 



YR-HE2

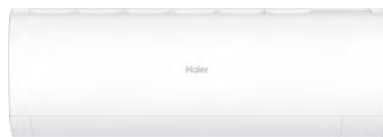

AS20PS1HRA-M
AS25PS1HRA-M
AS35PS1HRA-M
AS50PS1HRA-M
AS70PS1HRA-M

Ключевые преимущества



Технология
«Super Match»



Антикоррозийная
защита Blue Fin



Широкий
диапазон
напряжения



Авторестарт



24-часовой
таймер



Комфортный сон



Фильтр 3 в 1



Объемный
воздушный поток



Wi-Fi управление (evo)

Технология дает возможность, находясь на значительном расстоянии от места установки климатического оборудования, включать или выключать, изменять режим работы или устанавливать необходимую температуру воздуха в помещениях. Таким образом, к моменту приезда домой или в офис, параметры воздушной среды в кондиционируемых помещениях будут соответствовать требуемым условиям.



Антибактериальный фильтр

Антибактериальный фильтр совмещает в себе эффективность трех фильтров: антиаллергенного, антивирусного и антибактериального – и поддерживает воздух чистым и здоровым. Фильтр задерживает и дезактивирует пылевых клещей, пыльцу, вирусы и бактерии.



Спиральный воздушный поток

Благодаря особому дизайну жалюзи внутреннего блока формируется восходящий поток воздуха. Таким образом холодный воздух не попадает на человека, а распределение температуры в помещении становится более равномерным.

| Наименование модели (внутренний блок) | | AS20PS1HRA-M | AS25PS1HRA-M | AS35PS1HRA-M | AS50PS1HRA-M | AS70PS1HRA-M |
|---|----------------------------|---|-------------------|-------------------|-------------------|-------------------|
| Мощность, номинал (мин. ~ макс.), кВт | Охлаждение | 2,3 (0,8 ~ 3,0) | 2,6 (0,8 ~ 3,0) | 3,5 (0,8 ~ 3,6) | 5,0 (1,3 ~ 5,8) | 6,8 (2,2 ~ 8,5) |
| | Обогрев | 2,4 (0,8 ~ 3,2) | 2,8 (0,8 ~ 3,2) | 3,5 (0,8 ~ 4,2) | 5,2 (1,4 ~ 6,0) | 6,8 (2,4 ~ 9,5) |
| Параметры сети электропитания | Ф / В / Гц | 1 / 230 / 50 | 1 / 230 / 50 | 1 / 230 / 50 | 1 / 230 / 50 | 1 / 230 / 50 |
| Размеры блока (Ш × Г × В), мм | Без упаковки | 805 × 200 × 290 | 805 × 200 × 290 | 805 × 200 × 290 | 975 × 220 × 320 | 975 × 220 × 320 |
| | В упаковке | 874 × 363 × 270 | 874 × 363 × 270 | 874 × 363 × 270 | 1050 × 397 × 301 | 1050 × 397 × 301 |
| Вес, кг | Без упаковки | 8,3 | 8,3 | 8,3 | 11,6 | 11,6 |
| | В упаковке | 10,5 | 10,5 | 10,5 | 14,4 | 14,4 |
| Расход воздуха (высокая скорость), м ³ /час | | 550 | 550 | 600 | 900 | 1100 |
| Уровень звукового давления (выс. / средн. / низк. / сверхнизк. скорость), дБ(А) | | 37 / 32 / 28 / 18 | 37 / 32 / 28 / 18 | 37 / 33 / 29 / 19 | 44 / 40 / 35 / 28 | 47 / 45 / 37 / 29 |
| Трубопроводы хладагента | Диаметр жидкост. трубы, мм | 6,35 | 6,35 | 6,35 | 6,35 | 6,35 |
| | Диаметр газовой трубы, мм | 9,52 | 9,52 | 9,52 | 12,7 | 12,7 |
| Пульт управления | Стандартно | YR-HE2 / Поддержка адаптера проводного пульта WK-B (приобретается отдельно) | | | | |
| | Опционально | / | | | | |

* Подключение и использование функции Wi-Fi, а также мобильного приложения возможно не для всех регионов (стран).
Возможность подключения и использования функции Wi-Fi, а также мобильного приложения для вашего региона (страны) уточняйте у продавца (уполномоченной организации).
Приложение EVO доступно для смартфонов с операционными системами, iOS 15 (и более поздних версий) или Android 7.0 (и более поздних версий)

Внутренние блоки

Консольные блоки



YR-HQS01



AF25S2SD1FA
AF35S2SD1FA
AF42S2SD1FA
AF50S2SD1FA

AF25S2SD1FA(H)*
AF35S2SD1FA(H)*
AF42S2SD1FA(H)*
AF50S2SD1FA(H)*

Ключевые преимущества



Технология «Super Match»



Антикоррозийная защита Blue Fin



Режим бесшумной работы «Quiet»



Авторестарт



24-часовой таймер



Настраиваемый автоматический режим



Антибактериальный фильтр



Простота очистки



Самодиагностика



Широкий диапазон напряжения



Инверторный двигатель вентилятора



Интеллектуальный воздушный поток



«Теплый» запуск



Большой срок службы печатной платы



Комфортный сон



Карта доступа для отелей



Осушение



Wi-fi управление (опция)

| Наименование модели (внутренний блок) | | AF25S2SD1FA AF25S2SD1FA(H) | AF35S2SD1FA AF35S2SD1FA(H) | AF42S2SD1FA AF42S2SD1FA(H) | AF50S2SD1FA AF50S2SD1FA(H) |
|--|----------------------------|-------------------------------|-------------------------------|-------------------------------|-------------------------------|
| Мощность, номинал (мин. ~ макс.), кВт | Охлаждение | 2,5 | 3,4 | 4,2 | 5,0 |
| | Обогрев | 2,8 | 3,5 | 4,7 | 5,4 |
| Параметры сети электропитания | Ф / В / Гц | 1 / 230 / 50 | 1 / 230 / 50 | 1 / 230 / 50 | 1 / 230 / 50 |
| Размеры блока (Ш × Г × В), мм | Без упаковки | 700 × 210 × 600 | 700 × 210 × 600 | 700 × 210 × 600 | 700 × 210 × 600 |
| | В упаковке | 783 × 303 × 695 | 783 × 303 × 695 | 783 × 303 × 695 | 783 × 303 × 695 |
| Вес, кг | Без упаковки | 16,5 | 16,5 | 16,5 | 16,5 |
| | В упаковке | 18,5 | 18,5 | 18,5 | 18,5 |
| Расход воздуха (выс. / сред. / низк. скорость), м³/час | | 400 / 350 / 300 | 450 / 400 / 350 | 530 / 480 / 430 | 550 / 500 / 450 / 400 |
| Уровень звукового давления (выс. / средн. / низк. скорость), дБ(А) | | 40 / 32 / 25 | 42 / 34 / 26 | 46 / 37 / 33 | 50 / 42 / 37 |
| Трубопроводы хладагента | Диаметр жидкост. трубы, мм | 6,35 | 6,35 | 6,35 | 6,35 |
| | Диаметр газовой трубы, мм | 9,52 | 9,52 | 9,52 | 12,7 |
| Пульт управления | Стандартно | YR-HQS01 | | | |
| | Опционально | YR-E17A / HW-SA201ABK | | | |

* Поставляется по предварительному заказу. Модели (H) поддерживают функцию Steri-Clean 56 °C

Сверхтонкие каналные блоки



YR-E17A



HW-SA201ABK*



AD25S2SS1FA
AD35S2SS1FA
AD50S2SS1FA
AD71S2SS1FA

Ключевые преимущества



Технология «Super Match»



Антикоррозийная защита Blue Fin



Режим бесшумной работы «Quiet»



Авторестарт



24-часовой таймер



Настраиваемый автоматический режим



Широкий диапазон напряжения



Инверторный двигатель вентилятора



Большой срок службы печатной платы



Карта доступа для отелей



Дренажный насос



Компактный дизайн



Осушение



Wi-fi управление (опция)

| Наименование модели (внутренний блок) | | AD25S2SS1FA | AD35S2SS1FA | AD50S2SS1FA | AD71S2SS1FA |
|--|----------------------------|-------------------------------------|-------------------------------------|--------------------------------------|--------------------------------------|
| Мощность, номинал (мин. ~ макс.), кВт | Охлаждение | 2,5 | 3,5 | 5 | 7,1 |
| | Обогрев | 3 | 4 | 5,5 | 7,1 |
| Параметры сети электропитания | | Ф / В / Гц | | | |
| | | 1 / 230 / 50 | 1 / 230 / 50 | 1 / 230 / 50 | 1 / 230 / 50 |
| Размеры блока (Ш × Г × В), мм | Без упаковки | 850 × 420 × 185 | 850 × 420 × 185 | 1170 × 420 × 185 | 1170 × 420 × 185 |
| | В упаковке | 1045 × 540 × 270 | 1045 × 530 × 260 | 1365 × 530 × 260 | 1365 × 530 × 260 |
| Вес, кг | Без упаковки | 16 | 16 | 22 | 24 |
| | В упаковке | 21 | 21 | 28 | 30 |
| Расход воздуха (выс. / сред. / низк. скорость), м³/час | | 530 / 460 / 390 | 600 / 480 / 420 | 900 / 750 / 600 | 1000 / 850 / 750 |
| Внешнее статическое давление, Па | | 0 / 10 / 20 / 40 | 0 / 10 / 20 / 40 | 0 / 10 / 20 / 40 | 0 / 10 / 20 / 40 |
| Уровень звукового давления (выс. / средн. / низк. скорость), дБ(А) | | 29 / 28 / 25 | 33 / 28 / 25 | 36 / 34 / 32 | 46 / 44 / 42 |
| Трубопроводы хладагента | Диаметр жидкост. трубы, мм | 6,35 | 6,35 | 6,35 | 9,52 |
| | Диаметр газовой трубы, мм | 9,52 | 9,52 | 12,7 | 15,88 |
| Пульт управления | | Стандартно | YR-E17A / HW-SA201ABK* | | |
| | | Опционально | YR-HQS01 | | |
| Панель (опция) | | P1B-890IA / D | | P1B-1210IA / D | |
| Размеры блока (Ш × Г × В), мм | Без упаковки | 890 × 190 × 100 (выходная панель) | 890 × 190 × 100 (выходная панель) | 1210 × 190 × 100 (выходная панель) | 1210 × 190 × 100 (выходная панель) |
| | | 890 × 290,5 × 32,4 (входная панель) | 890 × 290,5 × 32,4 (входная панель) | 1210 × 290,5 × 32,4 (входная панель) | 1210 × 290,5 × 32,4 (входная панель) |
| | | В упаковке | В упаковке | В упаковке | В упаковке |
| | | 938 × 335 × 220 | 938 × 335 × 220 | 1258 × 335 × 220 | 1258 × 335 × 220 |
| Вес, кг | Без упаковки | 4 | 4 | 5 | 5 |
| | В упаковке | 5 | 5 | 6 | 6 |

* Для оборудования 2024 года выпуска

Внутренние блоки

Средненапорные каналные блоки

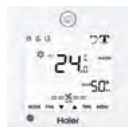

YR-E17A



HW-SA201ABK*



AD35S2SM3FA
AD50S2SM3FA
AD71S2SM3FA

Ключевые преимущества



Технология «Super Match»



Антикоррозийная защита Blue Fin



Режим бесшумной работы «Quiet»



Авторестарт



24-часовой таймер



Настраиваемый автоматический режим



Антибактериальный фильтр



Широкий диапазон напряжения



Инверторный двигатель вентилятора



Большой срок службы печатной платы



Карта доступа для отопителей



Дренажный насос



Компактный дизайн



Подмес воздуха



Осушение



Wi-fi управление (опция)

| Наименование модели (внутренний блок) | | AD35S2SM3FA | AD50S2SM3FA | AD71S2SM3FA |
|--|----------------------------|--|--|--|
| Мощность, номинал (мин. ~ макс.), кВт | Охлаждение | 3,5 | 5 | 7,1 |
| | Обогрев | 4 | 6 | 8 |
| Параметры сети электропитания | Ф / В / Гц | 1 / 230 / 50 | 1 / 230 / 50 | 1 / 230 / 50 |
| Размеры блока (Ш × Г × В), мм | Без упаковки | 700 × 700 × 248 | 1100 × 700 × 248 | 1100 × 700 × 248 |
| | В упаковке | 914 × 866 × 318 | 1316 × 866 × 318 | 1316 × 866 × 318 |
| Вес, кг | Без упаковки | 26 | 31 | 31 |
| | В упаковке | 30 | 35 | 35 |
| Расход воздуха (выс. / сред. / низк. скорость), м³/час | | 840 / 720 / 600 | 1020 / 900 / 780 | 1440 / 1140 / 900 |
| Внешнее статическое давление, Па | | 25 / 37 / 50 / 70 / 90 / 100 / 110 / 120 / 130 / 150 | 25 / 37 / 50 / 70 / 90 / 100 / 110 / 120 / 130 / 150 | 25 / 37 / 50 / 70 / 90 / 100 / 110 / 120 / 130 / 150 |
| Уровень звукового давления (выс. / средн. / низк. скорость), дБ(А) | | 41 / 35 / 28 | 43 / 37 / 30 | 44 / 41 / 39 |
| Трубопроводы хладагента | Диаметр жидкост. трубы, мм | 6,35 | 6,35 | 9,52 |
| | Диаметр газовой трубы, мм | 9,52 | 12,7 | 15,88 |
| Пульт управления | Стандартно | YR-E17A / HW-SA201ABK* | | |
| | Опционально | YR-HQS01 | | |

* Для оборудования 2024 года выпуска

Универсальные блоки



YR-HQS01



AC25S2SG1FA
AC35S2SG1FA
AC50S2SG1FA
AC71S2SG1FA

Ключевые преимущества



Технология «Super Match»



Антикоррозийная защита Blue Fin



Режим бесшумной работы «Quiet»



Авторестарт



24-часовой таймер



Настраиваемый автоматический режим



Антибактериальный фильтр



Самодиагностика



Широкий диапазон напряжения



Инверторный двигатель вентилятора



«Теплый» запуск



Большой срок службы печатной платы



Карта доступа для отелей



Подмес воздуха



5 скоростей вентилятора внутреннего блока



Горизонтальный свинг



Осушение

| Наименование модели (внутренний блок) | | AC25S2SG1FA | AC35S2SG1FA | AC50S2SG1FA | AC71S2SG1FA |
|---|----------------------------|-----------------------|------------------|------------------|-------------------|
| Мощность, номинал (мин. ~ макс.), кВт | Охлаждение | 2,5 | 3,5 | 5 | 7,1 |
| | Обогрев | 3,23 | 4 | 5,8 | 8 |
| Параметры сети электропитания | Ф / В / Гц | 1 / 230 / 50 | 1 / 230 / 50 | 1 / 230 / 50 | 1 / 230 / 50 |
| Размеры блока (Ш × Г × В), мм | Без упаковки | 1000 × 230 × 680 | 1000 × 230 × 680 | 1000 × 230 × 680 | 1325 × 230 × 680 |
| | В упаковке | 1100 × 305 × 779 | 1100 × 305 × 779 | 1100 × 305 × 779 | 1425 × 305 × 779 |
| Вес, кг | Без упаковки | 26 | 26 | 26 | 33 |
| | В упаковке | 32 | 32 | 32 | 42 |
| Расход воздуха (выс. / сред. / низк. скорость), м ³ /час | | 580 / 480 / 380 | 750 / 620 / 500 | 880 / 750 / 650 | 1250 / 1128 / 930 |
| Уровень звукового давления (выс. / средн. / низк. скорость), дБ(А) | | 35 / 32 / 28 | 39 / 36 / 33 | 44 / 41 / 38 | 43 / 40 / 38 |
| Трубопроводы хладагента | Диаметр жидкост. трубы, мм | 6,35 | 6,35 | 6,35 | 9,52 |
| | Диаметр газовой трубы, мм | 9,52 | 9,52 | 12,7 | 15,88 |
| Пульт управления | Стандартно | YR-HQS01 | | | |
| | Опционально | YR-E17A / HW-SA201ABK | | | |

Внутренние блоки

Компактные кассетные блоки (панель: PB-700KB)



YR-HQS01



AB25S2SC1FA
AB35S2SC1FA
AB50S2SC1FA

Ключевые преимущества



Технология «Super Match»



Антикоррозийная защита Blue Fin



Режим бесшумной работы «Quiet»



Авторестарт



24-часовой таймер



Настраиваемый автоматический режим



Антибактериальный фильтр



Широкий диапазон напряжения



Инверторный двигатель вентилятора



Большой срок службы печатной платы



Карта доступа для отопителей



Подмес воздуха



Дренажный насос



4-направленный воздушный поток



Осушение

| Наименование модели (внутренний блок) | | AB25S2SC1FA | AB35S2SC1FA | AB50S2SC1FA |
|---|----------------------------|-----------------|-----------------------|-----------------|
| Мощность, номинал (мин. ~ макс.), кВт | Охлаждение | 2,6 | 3,5 | 5,0 |
| | Обогрев | 3,2 | 4,0 | 5,5 |
| Параметры сети электропитания | | Ф / В / Гц | 1 / 230 / 50 | 1 / 230 / 50 |
| Размеры блока (Ш × Г × В), мм | Без упаковки | 570 × 570 × 260 | 570 × 570 × 260 | 570 × 570 × 260 |
| | В упаковке | 718 × 680 × 380 | 718 × 680 × 380 | 718 × 680 × 380 |
| Вес, кг | Без упаковки | 17 | 19 | 19 |
| | В упаковке | 20 | 22 | 22 |
| Расход воздуха (выс. / сред. / низк. скорость), м ³ /час | | 510 / 450 / 390 | 620 / 520 / 450 | 700 / 620 / 500 |
| Уровень звукового давления (выс. / средн. / низк. скорость), дБ(А) | | 31 / 28 / 25 | 36 / 33 / 30 | 42 / 37 / 35 |
| Трубопроводы хладагента | Диаметр жидкост. трубы, мм | 6,35 | 6,35 | 6,35 |
| | Диаметр газовой трубы, мм | 9,52 | 9,52 | 12,7 |
| Пульт управления | | Стандартно | YR-HQS01 | |
| | | Опционально | YR-E17A / HW-SA201ABK | |
| Панель (опция) | | PB-700KB | | |
| Размеры блока (Ш × Г × В), мм | Без упаковки | 700 × 700 × 60 | 700 × 700 × 60 | 700 × 700 × 60 |
| | В упаковке | 740 × 750 × 115 | 740 × 750 × 115 | 740 × 750 × 115 |
| Вес, кг | Без упаковки | 2,8 | 2,8 | 2,8 |
| | В упаковке | 4,8 | 4,8 | 4,8 |

Компактные кассетные блоки (панель: PB-620KB)



YR-HQS01



AB25S2SC2FA
AB35S2SC2FA
AB50S2SC2FA

Ключевые преимущества



Технология «Super Match»



Антикоррозийная защита Blue Fin



Режим бесшумной работы «Quiet»



Авторестарт



24-часовой таймер



Настраиваемый автоматический режим



Антибактериальный фильтр



Широкий диапазон напряжения



Инверторный двигатель вентилятора



Большой срок службы печатной платы



Карта доступа для отопителей



Подмес воздуха



Дренажный насос



Осушение

| Наименование модели (внутренний блок) | | AB25S2SC2FA | AB35S2SC2FA | AB50S2SC2FA |
|--|----------------------------|-----------------|-----------------------|-----------------|
| Мощность, номинал (мин. ~ макс.), кВт | Охлаждение | 2,6 | 3,5 | 5,0 |
| | Обогрев | 3,2 | 4,0 | 5,5 |
| Параметры сети электропитания | | Ф / В / Гц | 1 / 230 / 50 | 1 / 230 / 50 |
| Размеры блока (Ш × Г × В), мм | Без упаковки | 570 × 570 × 260 | 570 × 570 × 260 | 570 × 570 × 260 |
| | В упаковке | 718 × 680 × 380 | 718 × 680 × 380 | 718 × 680 × 380 |
| Вес, кг | Без упаковки | 17 | 18,5 | 19 |
| | В упаковке | 20 | 22 | 22 |
| Расход воздуха (выс. / сред. / низк. скорость), м³/час | | 510 / 450 / 390 | 620 / 520 / 450 | 700 / 620 / 500 |
| Уровень звукового давления (выс. / средн. / низк. скорость), дБ(А) | | 31 / 28 / 25 | 36 / 33 / 30 | 42 / 37 / 35 |
| Трубопроводы хладагента | Диаметр жидкост. трубы, мм | 6,35 | 6,35 | 6,35 |
| | Диаметр газовой трубы, мм | 9,52 | 9,52 | 12,7 |
| Пульт управления | | Стандартно | YR-HQS01 | |
| | | Опционально | YR-E17A / HW-SA201ABK | |
| Панель (опция) | | PB-620KB | | |
| Размеры блока (Ш × Г × В), мм | Без упаковки | 620 × 620 × 60 | 620 × 620 × 60 | 620 × 620 × 60 |
| | В упаковке | 660 × 660 × 115 | 660 × 660 × 115 | 660 × 660 × 115 |
| Вес, кг | Без упаковки | 2,8 | 2,8 | 2,8 |
| | В упаковке | 4,5 | 4,5 | 4,5 |

Внутренние блоки

Кассетные блоки с круговым потоком (панель: PB-950KB)



YR-HQS01



AB71S2SG1FA
AB71S2SG1FA(H)*

Ключевые преимущества



Технология «Super Match»



Антикоррозийная защита Blue Fin



Режим бесшумной работы «Quiet»



Авторестарт



24-часовой таймер



Настраиваемый автоматический режим



Антибактериальный фильтр



Самодиагностика



Широкий диапазон напряжения



Инверторный двигатель вентилятора



Большой срок службы печатной платы



Карта доступа для отелей



Подмес воздуха



Воздухораспределение 360°



Вертикальный свинг



Экодатчик (опция)



Скрытый LED-дисплей



Дренажный насос



Компактный дизайн



Осушение

| Наименование модели (внутренний блок) | | AB71S2SG1FA |
|--|----------------------------|-----------------------|
| Мощность, номинал (мин. ~ макс.), кВт | Охлаждение | 7,1 |
| | Обогрев | 8 |
| Параметры сети электропитания | Ф / В / Гц | 1 / 230 / 50 |
| Размеры блока (Ш × Г × В), мм | Без упаковки | 840 × 840 × 204 |
| | В упаковке | 990 × 990 × 310 |
| Вес, кг | Без упаковки | 27 |
| | В упаковке | 32 |
| Расход воздуха (выс. / сред. / низк. скорость), м³/час | | 1260 / 1070 / 820 |
| Уровень звукового давления (выс. / средн. / низк. скорость), дБ(А) | | 42 / 40 / 38 |
| Трубопроводы хладагента | Диаметр жидкост. трубы, мм | 9,52 |
| | Диаметр газовой трубы, мм | 15,88 |
| Пульт управления | Стандартно | YR-HQS01 |
| | Опционально | YR-E17A / HW-SA201ABK |
| Панель | | PB-950KB |
| Размеры блока (Ш × Г × В), мм | Без упаковки | 950 × 950 × 50 |
| | В упаковке | 1000 × 1000 × 110 |
| Вес, кг | Без упаковки | 6,5 |
| | В упаковке | 9 |

* Поставляется по предварительному заказу. Модели (H) имеют встроенный evo Wi-Fi и LED UVC

Однопоточные кассеты



YR-HQS01



AB25S2SA1FA
AB35S2SA1FA
AB50S2SA1FA
AB71S2SA1FA

Ключевые преимущества



Технология «Super Match»



Антикоррозийная защита Blue Fin



Режим бесшумной работы «Quiet»



Авторестарт



24-часовой таймер



Настраиваемый автоматический режим



Антибактериальный фильтр



Широкий диапазон напряжения



Инверторный двигатель вентилятора



Большой срок службы печатной платы



Карта доступа для отопителей



Подмес воздуха



Дренажный насос



Осушение

| Наименование модели (внутренний блок) | | AB25S2SA1FA | AB35S2SA1FA | AB50S2SA1FA | AB71S2SA1FA |
|--|----------------------------|------------------|-----------------------|------------------|------------------|
| Мощность, номинал (мин. ~ макс.), кВт | Охлаждение | 2,6 | 3,5 | 5,0 | 6,9 |
| | Обогрев | 3,2 | 4,0 | 5,5 | 7,6 |
| Параметры сети электропитания | | Ф / В / Гц | 1 / 230 / 50 | 1 / 230 / 50 | 1 / 230 / 50 |
| Размеры блока (Ш × Г × В), мм | Без упаковки | 850 × 540 × 185 | 850 × 540 × 185 | 1170 × 540 × 185 | 1170 × 540 × 185 |
| | В упаковке | 1043 × 648 × 270 | 1043 × 648 × 270 | 1363 × 648 × 270 | 1363 × 648 × 270 |
| Вес, кг | Без упаковки | 20,8 | 20,8 | 26 | 27 |
| | В упаковке | 24,9 | 24,9 | 31 | 32 |
| Расход воздуха (выс. / сред. / низк. скорость), м³/час | | 500 / 450 / 400 | 560 / 500 / 450 | 850 / 700 / 550 | 900 / 700 / 600 |
| Уровень звукового давления (выс. / средн. / низк. скорость), дБ(А) | | 43 / 40 / 37 | 45 / 42 / 39 | 47 / 44 / 41 | 49 / 46 / 43 |
| Трубопроводы хладагента | Диаметр жидкост. трубы, мм | 6,35 | 6,35 | 6,35 | 9,52 |
| | Диаметр газовой трубы, мм | 9,52 | 9,52 | 12,7 | 15,88 |
| Пульт управления | | Стандартно | YR-HQS01 | | |
| | | Опционально | YR-E17A / HW-SA201ABK | | |
| Панель (опция) | | P1B-1028IB | P1B-1028IB | P1B-1348IB | P1B-1348IB |
| Размеры блока (Ш × Г × В), мм | Без упаковки | 1028 × 600 × 45 | 1028 × 600 × 45 | 1348 × 600 × 45 | 1348 × 600 × 45 |
| | В упаковке | 1143 × 688 × 170 | 1143 × 688 × 170 | 1463 × 688 × 170 | 1463 × 688 × 170 |
| Вес, кг | Без упаковки | 3,9 | 3,9 | 5,1 | 5,1 |
| | В упаковке | 8,0 | 8,0 | 9,8 | 9,8 |

* Поставляется по предварительному заказу. Модели (H) имеют встроенный evo Wi-Fi и LED UVC

Таблицы комбинаций

2U40S2SM1FA* (Охлаждение)

| Комбинация | Комбинация | | Холодопроизводительность, кВт | | Суммарная холодопроизводительность, кВт | | | Суммарная потребляемая мощность, кВт | | | Суммарный ток при 230 В, А | | | EER | SEER | Класс сезонной энергоэффективности |
|------------|------------|--------|-------------------------------|--------|---|------|-------|--------------------------------------|------|-------|----------------------------|------|-------|------|------|------------------------------------|
| | Блок А | Блок В | Блок А | Блок В | Мин. | Ном. | Макс. | Мин. | Ном. | Макс. | Мин. | Ном. | Макс. | | | |
| 1:1 | 20 | — | 2,00 | — | 1,10 | 2,00 | 2,40 | 0,29 | 0,34 | 0,40 | 1,2 | 1,90 | 2,17 | — | — | — |
| | 25 | — | 2,50 | — | 1,10 | 2,50 | 3,00 | 0,29 | 0,44 | 0,57 | 1,2 | 2,38 | 3,09 | — | — | — |
| | 35 | — | 3,50 | — | 1,10 | 3,50 | 4,00 | 0,29 | 0,61 | 0,80 | 1,2 | 3,33 | 4,40 | — | — | — |
| 1:2 | 20 | 20 | 1,90 | 1,90 | 1,10 | 3,80 | 4,60 | 0,29 | 0,94 | 1,60 | 1,2 | 4,3 | 7,2 | 4,04 | 6,20 | A++ |
| | 20 | 25 | 1,75 | 2,05 | 1,10 | 3,80 | 4,60 | 0,30 | 0,94 | 1,61 | 1,3 | 4,3 | 7,3 | 4,04 | 6,20 | A++ |
| | 20 | 35 | 1,55 | 2,35 | 1,10 | 3,90 | 4,70 | 0,30 | 0,97 | 1,63 | 1,3 | 4,5 | 7,4 | 4,03 | 6,20 | A++ |
| | 25 | 25 | 2,00 | 2,00 | 1,10 | 4,00 | 4,70 | 0,30 | 0,99 | 1,63 | 1,3 | 4,5 | 7,4 | 4,04 | 6,20 | A++ |
| | 25 | 35 | 1,90 | 2,10 | 1,10 | 4,00 | 4,80 | 0,30 | 0,99 | 1,65 | 1,3 | 4,5 | 7,5 | 4,04 | 6,20 | A++ |
| | 25 | 35 | 1,90 | 2,10 | 1,10 | 4,00 | 4,80 | 0,30 | 0,99 | 1,65 | 1,3 | 4,5 | 7,5 | 4,04 | 6,20 | A++ |

2U40S2SM1FA* (Обогрев)

| Комбинация | Комбинация | | Теплопроизводительность, кВт | | Суммарная теплопроизводительность, кВт | | | Суммарная потребляемая мощность, кВт | | | Суммарный ток при 230 В, А | | | COP | SCOP | Класс сезонной энергоэффективности |
|------------|------------|--------|------------------------------|--------|--|------|-------|--------------------------------------|------|-------|----------------------------|------|-------|------|------|------------------------------------|
| | Блок А | Блок В | Блок А | Блок В | Мин. | Ном. | Макс. | Мин. | Ном. | Макс. | Мин. | Ном. | Макс. | | | |
| 1:1 | 20 | — | 3,00 | — | 1,80 | 3,00 | 3,70 | 0,38 | 0,68 | 1,19 | 1,7 | 3,66 | 5,69 | — | — | — |
| | 25 | — | 3,40 | — | 1,80 | 3,40 | 4,10 | 0,38 | 0,83 | 1,24 | 1,7 | 4,52 | 6,78 | — | — | — |
| | 35 | — | 3,80 | — | 1,80 | 3,80 | 4,40 | 0,38 | 1,02 | 1,48 | 1,7 | 5,59 | 8,09 | — | — | — |
| 1:2 | 20 | 20 | 2,10 | 2,10 | 1,80 | 4,20 | 4,80 | 0,38 | 1,03 | 2,20 | 1,7 | 4,9 | 9,8 | 4,09 | 4,00 | A+ |
| | 20 | 25 | 1,90 | 2,30 | 1,80 | 4,20 | 4,90 | 0,38 | 1,03 | 2,22 | 1,7 | 4,9 | 9,9 | 4,09 | 4,00 | A+ |
| | 20 | 35 | 1,80 | 2,60 | 1,80 | 4,40 | 5,00 | 0,38 | 1,08 | 2,22 | 1,7 | 5,1 | 9,9 | 4,08 | 4,00 | A+ |
| | 25 | 25 | 2,20 | 2,20 | 1,80 | 4,40 | 5,00 | 0,38 | 1,08 | 2,23 | 1,7 | 5,2 | 10,0 | 4,09 | 4,00 | A+ |
| | 25 | 35 | 2,00 | 2,40 | 1,80 | 4,40 | 5,20 | 0,38 | 1,07 | 2,25 | 1,7 | 5,3 | 10,1 | 4,10 | 4,00 | A+ |
| | 25 | 35 | 2,00 | 2,40 | 1,80 | 4,40 | 5,20 | 0,38 | 1,07 | 2,25 | 1,7 | 5,3 | 10,1 | 4,10 | 4,00 | A+ |

2U50S2SM1FA* (Охлаждение)

| Комбинация | Комбинация | | Холодопроизводительность, кВт | | Суммарная холодопроизводительность, кВт | | | Суммарная потребляемая мощность, кВт | | | Суммарный ток при 230 В, А | | | EER | SEER | Класс сезонной энергоэффективности |
|------------|------------|--------|-------------------------------|--------|---|------|-------|--------------------------------------|------|-------|----------------------------|------|-------|------|------|------------------------------------|
| | Блок А | Блок В | Блок А | Блок В | Мин. | Ном. | Макс. | Мин. | Ном. | Макс. | Мин. | Ном. | Макс. | | | |
| 1:1 | 20 | — | 2,00 | — | 1,30 | 2,00 | 2,60 | 0,33 | 0,47 | 0,69 | 1,6 | 1,55 | 2,53 | — | — | — |
| | 25 | — | 2,50 | — | 1,30 | 2,50 | 3,10 | 0,33 | 0,67 | 0,92 | 1,6 | 2,25 | 3,37 | — | — | — |
| | 35 | — | 3,50 | — | 1,30 | 3,50 | 4,00 | 0,33 | 1,09 | 1,42 | 1,6 | 3,27 | 4,50 | — | — | — |
| | 42 | — | 4,20 | — | 1,30 | 4,20 | 4,70 | 0,33 | 1,50 | 1,75 | 1,6 | 5,32 | 6,95 | — | — | — |
| 1:2 | 20 | 20 | 2,45 | 2,45 | 1,30 | 4,90 | 5,60 | 0,33 | 1,35 | 2,36 | 1,6 | 6,0 | 10,6 | 3,63 | 6,50 | A++ |
| | 20 | 25 | 2,20 | 2,70 | 1,30 | 4,90 | 5,60 | 0,33 | 1,36 | 2,37 | 1,6 | 6,1 | 10,6 | 3,60 | 6,50 | A++ |
| | 20 | 35 | 2,00 | 3,00 | 1,30 | 5,00 | 5,80 | 0,35 | 1,43 | 2,51 | 1,7 | 6,3 | 11,3 | 3,50 | 6,50 | A++ |
| | 20 | 42 | 1,90 | 3,10 | 1,30 | 5,00 | 5,80 | 0,35 | 1,43 | 2,51 | 1,7 | 6,3 | 11,3 | 3,50 | 6,50 | A++ |
| | 20 | 50 | 1,80 | 3,20 | 1,30 | 5,00 | 5,80 | 0,35 | 1,43 | 2,51 | 1,7 | 6,3 | 11,3 | 3,50 | 6,50 | A++ |
| | 25 | 25 | 2,50 | 2,50 | 1,30 | 5,00 | 5,80 | 0,35 | 1,43 | 2,51 | 1,6 | 6,3 | 11,3 | 3,50 | 6,50 | A++ |
| | 25 | 35 | 2,20 | 2,80 | 1,30 | 5,00 | 5,80 | 0,35 | 1,39 | 2,52 | 1,6 | 6,2 | 11,3 | 3,60 | 6,50 | A++ |
| | 25 | 42 | 2,10 | 2,90 | 1,30 | 5,00 | 6,00 | 0,35 | 1,43 | 2,55 | 1,6 | 6,3 | 11,4 | 3,50 | 6,50 | A++ |
| | 25 | 50 | 2,00 | 3,00 | 1,30 | 5,00 | 6,00 | 0,35 | 1,43 | 2,55 | 1,6 | 6,3 | 11,4 | 3,50 | 6,50 | A++ |
| | 35 | 35 | 2,50 | 2,50 | 1,30 | 5,00 | 6,00 | 0,35 | 1,43 | 2,55 | 1,6 | 6,3 | 11,5 | 3,50 | 6,50 | A++ |
| | 35 | 42 | 2,40 | 2,70 | 1,30 | 5,10 | 6,10 | 0,35 | 1,46 | 2,57 | 1,6 | 6,5 | 11,5 | 3,50 | 6,50 | A++ |
| | 35 | 50 | 2,40 | 2,80 | 1,30 | 5,20 | 6,20 | 0,35 | 1,49 | 2,60 | 1,6 | 6,7 | 11,7 | 3,50 | 6,50 | A++ |
| | 42 | 42 | 2,60 | 2,60 | 1,30 | 5,20 | 6,20 | 0,35 | 1,49 | 2,60 | 1,6 | 6,7 | 11,7 | 3,50 | 6,50 | A++ |

2U50S2SM1FA* (Обогрев)

| Комбинация | Комбинация | | Теплопроизводительность, кВт | | Суммарная теплопроизводительность, кВт | | | Суммарная потребляемая мощность, кВт | | | Суммарный ток при 230 В, А | | | COP | SCOP | Класс сезонной энергоэффективности |
|------------|------------|--------|------------------------------|--------|--|------|-------|--------------------------------------|------|-------|----------------------------|------|-------|------|------|------------------------------------|
| | Блок А | Блок В | Блок А | Блок В | Мин. | Ном. | Макс. | Мин. | Ном. | Макс. | Мин. | Ном. | Макс. | | | |
| 1:1 | 20 | — | 3,00 | — | 1,50 | 3,00 | 3,70 | 0,49 | 0,82 | 1,11 | 2,2 | 3,99 | 5,52 | — | — | — |
| | 25 | — | 3,40 | — | 1,50 | 3,40 | 4,10 | 0,49 | 0,99 | 1,29 | 2,2 | 4,81 | 6,54 | — | — | — |
| | 35 | — | 4,00 | — | 1,50 | 4,00 | 4,60 | 0,49 | 1,24 | 1,51 | 2,2 | 6,03 | 7,46 | — | — | — |
| | 42 | — | 4,60 | — | 1,50 | 4,60 | 5,10 | 0,49 | 1,49 | 1,72 | 2,2 | 7,27 | 8,85 | — | — | — |
| 1:2 | 20 | 20 | 2,50 | 2,50 | 1,50 | 5,00 | 6,30 | 0,49 | 1,35 | 2,71 | 2,2 | 6,7 | 12,1 | 3,71 | 4,00 | A+ |
| | 20 | 25 | 2,40 | 2,60 | 1,50 | 5,00 | 6,30 | 0,49 | 1,35 | 2,72 | 2,2 | 6,8 | 12,2 | 3,71 | 4,00 | A+ |
| | 20 | 35 | 2,50 | 2,70 | 1,60 | 5,20 | 6,40 | 0,52 | 1,40 | 2,73 | 2,3 | 7,0 | 12,2 | 3,71 | 4,00 | A+ |
| | 20 | 42 | 2,40 | 2,80 | 1,60 | 5,20 | 6,50 | 0,52 | 1,40 | 2,76 | 2,3 | 6,9 | 12,4 | 3,71 | 4,00 | A+ |
| | 20 | 50 | 2,30 | 2,90 | 1,60 | 5,20 | 6,50 | 0,52 | 1,40 | 2,76 | 2,3 | 6,9 | 12,4 | 3,71 | 4,00 | A+ |
| | 25 | 25 | 2,60 | 2,60 | 1,60 | 5,20 | 6,50 | 0,52 | 1,40 | 2,76 | 2,3 | 6,9 | 12,4 | 3,71 | 4,00 | A+ |
| | 25 | 35 | 2,50 | 2,70 | 1,70 | 5,20 | 6,60 | 0,53 | 1,40 | 2,77 | 2,4 | 6,9 | 12,4 | 3,71 | 4,00 | A+ |
| | 25 | 42 | 2,40 | 2,80 | 1,80 | 5,20 | 6,60 | 0,55 | 1,40 | 2,80 | 2,5 | 6,8 | 12,5 | 3,71 | 4,00 | A+ |
| | 25 | 50 | 2,20 | 3,00 | 1,80 | 5,20 | 6,60 | 0,55 | 1,40 | 2,80 | 2,5 | 6,8 | 12,5 | 3,71 | 4,00 | A+ |
| | 35 | 35 | 2,60 | 2,60 | 1,80 | 5,20 | 6,60 | 0,55 | 1,40 | 2,80 | 2,5 | 6,8 | 12,6 | 3,71 | 4,00 | A+ |
| | 35 | 42 | 2,50 | 2,80 | 1,80 | 5,30 | 6,70 | 0,55 | 1,43 | 2,82 | 2,5 | 6,8 | 12,6 | 3,71 | 4,00 | A+ |
| | 35 | 50 | 2,40 | 3,00 | 1,80 | 5,40 | 6,80 | 0,55 | 1,46 | 2,85 | 2,5 | 6,8 | 12,8 | 3,71 | 4,00 | A+ |
| | 42 | 42 | 2,70 | 2,70 | 1,80 | 5,40 | 6,80 | 0,55 | 1,46 | 2,85 | 2,5 | 6,8 | 12,8 | 3,71 | 4,00 | A+ |

3U55S2SR5FA (Охлаждение)

| Комбинация | Комбинация | | | Холодопроизводительность, кВт | | | Суммарная холодопроизводительность, кВт | | | Суммарная потребляемая мощность, кВт | | | Суммарный ток при 230 В, А | | | EER | SEER | Класс сезонной энергоэффективности |
|------------|------------|--------|--------|-------------------------------|--------|--------|---|------|-------|--------------------------------------|------|-------|----------------------------|------|-------|------|------|------------------------------------|
| | Блок А | Блок В | Блок С | Блок А | Блок В | Блок С | Мин. | Ном. | Макс. | Мин. | Ном. | Макс. | Мин. | Ном. | Макс. | | | |
| 1:1 | 2,0 | - | - | 2,00 | - | - | 0,80 | 2,00 | 2,80 | 0,55 | 0,62 | 1,50 | 2,44 | 2,83 | 6,48 | - | - | - |
| | 2,5 | - | - | 2,60 | - | - | 0,80 | 2,60 | 3,90 | 0,55 | 0,78 | 1,65 | 2,44 | 3,56 | 7,13 | - | - | - |
| | 3,5 | - | - | 3,60 | - | - | 1,00 | 3,60 | 5,30 | 0,55 | 1,07 | 1,76 | 2,44 | 4,88 | 7,61 | - | - | - |
| | 4,2 | - | - | 4,40 | - | - | 1,30 | 4,40 | 5,00 | 0,55 | 1,28 | 2,15 | 2,44 | 5,84 | 9,29 | - | - | - |
| | 5,0 | - | - | 5,2 | - | - | 1,40 | 5,00 | 6,60 | 0,55 | 1,38 | 2,24 | 2,44 | 6,30 | 9,68 | - | - | - |
| 1:2 | 2,0 | 2,0 | - | 2,00 | 2,00 | - | 1,60 | 4,00 | 5,60 | 0,55 | 1,18 | 2,50 | 2,44 | 5,38 | 10,80 | 3,39 | 6,80 | A++ |
| | 2,0 | 2,5 | - | 2,00 | 2,60 | - | 1,80 | 4,60 | 6,60 | 0,55 | 1,28 | 2,50 | 2,44 | 5,84 | 10,80 | 3,59 | 6,80 | A++ |
| | 2,0 | 3,5 | - | 1,79 | 3,21 | - | 2,10 | 5,00 | 6,60 | 0,55 | 1,36 | 2,50 | 2,44 | 6,20 | 10,80 | 3,68 | 7,00 | A++ |
| | 2,0 | 4,2 | - | 1,56 | 3,44 | - | 2,10 | 5,00 | 6,60 | 0,55 | 1,36 | 2,50 | 2,44 | 6,20 | 10,80 | 3,68 | 7,00 | A++ |
| | 2,0 | 5,0 | - | 1,39 | 3,61 | - | 2,10 | 5,00 | 6,60 | 0,55 | 1,36 | 2,50 | 2,44 | 6,20 | 10,80 | 3,68 | 7,00 | A++ |
| | 2,5 | 2,5 | - | 2,50 | 2,50 | - | 2,00 | 5,00 | 6,60 | 0,55 | 1,36 | 2,50 | 2,44 | 6,20 | 10,80 | 3,68 | 7,00 | A++ |
| | 2,5 | 3,5 | - | 2,10 | 2,90 | - | 2,10 | 5,00 | 6,60 | 0,55 | 1,34 | 2,50 | 2,44 | 6,11 | 10,80 | 3,73 | 7,00 | A++ |
| | 2,5 | 4,2 | - | 1,86 | 3,14 | - | 2,10 | 5,00 | 6,60 | 0,55 | 1,34 | 2,50 | 2,44 | 6,11 | 10,80 | 3,73 | 7,40 | A++ |
| | 2,5 | 5,0 | - | 1,67 | 3,33 | - | 2,10 | 5,00 | 6,60 | 0,55 | 1,34 | 2,50 | 2,44 | 6,11 | 10,80 | 3,73 | 7,80 | A++ |
| | 3,5 | 3,5 | - | 2,50 | 2,50 | - | 2,10 | 5,00 | 6,60 | 0,55 | 1,34 | 2,50 | 2,44 | 6,11 | 10,80 | 3,73 | 7,80 | A++ |
| 1:3 | 2,0 | 2,0 | 2,0 | 1,67 | 1,67 | 1,67 | 2,10 | 5,00 | 6,60 | 0,55 | 1,29 | 2,50 | 2,44 | 5,89 | 10,80 | 3,88 | 7,60 | A++ |
| | 2,0 | 2,0 | 2,5 | 1,52 | 1,52 | 1,97 | 2,10 | 5,00 | 6,60 | 0,55 | 1,29 | 2,50 | 2,44 | 5,89 | 10,80 | 3,88 | 8,00 | A++ |
| | 2,0 | 2,0 | 3,5 | 1,32 | 1,32 | 2,37 | 2,10 | 5,00 | 6,60 | 0,55 | 1,27 | 2,50 | 2,44 | 5,79 | 10,80 | 3,94 | 8,00 | A++ |
| | 2,0 | 2,5 | 2,5 | 1,39 | 1,81 | 1,81 | 2,10 | 5,00 | 6,60 | 0,55 | 1,27 | 2,50 | 2,44 | 5,79 | 10,80 | 3,94 | 8,30 | A++ |
| | 2,0 | 2,5 | 3,5 | 1,22 | 1,59 | 2,20 | 2,10 | 5,00 | 6,60 | 0,55 | 1,27 | 2,50 | 2,44 | 5,79 | 10,80 | 3,94 | 8,30 | A++ |
| | 2,5 | 2,5 | 2,5 | 1,67 | 1,67 | 1,67 | 2,10 | 5,00 | 6,60 | 0,55 | 1,25 | 2,50 | 2,44 | 5,70 | 10,80 | 4,00 | 8,50 | A+++ |
| | 2,5 | 2,5 | 3,5 | 1,48 | 1,48 | 2,05 | 2,10 | 5,00 | 6,60 | 0,55 | 1,25 | 2,50 | 2,44 | 5,70 | 10,80 | 4,00 | 8,50 | A+++ |

3U55S2SR5FA (Обогрев)

| Комбинация | Комбинация | | | Теплопроизводительность, кВт | | | Суммарная теплопроизводительность, кВт | | | Суммарная потребляемая мощность, кВт | | | Суммарный ток при 230 В, А | | | COP | SCOP | Класс сезонной энергоэффективности |
|------------|------------|--------|--------|------------------------------|--------|--------|--|------|-------|--------------------------------------|------|-------|----------------------------|------|-------|------|------|------------------------------------|
| | Блок А | Блок В | Блок С | Блок А | Блок В | Блок С | Мин. | Ном. | Макс. | Мин. | Ном. | Макс. | Мин. | Ном. | Макс. | | | |
| 1:1 | 2,0 | - | - | 2,30 | - | - | 0,80 | 2,30 | 4,00 | 0,55 | 0,63 | 1,80 | 2,44 | 2,76 | 7,77 | - | - | - |
| | 2,5 | - | - | 3,60 | - | - | 0,80 | 3,60 | 6,00 | 0,55 | 0,98 | 1,90 | 2,44 | 4,29 | 8,20 | - | - | - |
| | 3,5 | - | - | 4,50 | - | - | 1,00 | 4,50 | 6,00 | 0,55 | 1,20 | 2,00 | 2,44 | 5,25 | 8,64 | - | - | - |
| | 4,2 | - | - | 5,40 | - | - | 1,50 | 5,40 | 6,00 | 0,55 | 1,40 | 2,00 | 2,44 | 6,12 | 8,64 | - | - | - |
| | 5,0 | - | - | 6,00 | - | - | 1,50 | 6,00 | 7,20 | 0,55 | 1,55 | 2,20 | 2,44 | 6,78 | 9,50 | - | - | - |
| 1:2 | 2,0 | 2,0 | - | 2,30 | 2,30 | - | 1,20 | 4,60 | 7,20 | 0,55 | 1,25 | 2,10 | 2,44 | 5,47 | 9,07 | 3,68 | 3,90 | A |
| | 2,0 | 2,5 | - | 2,30 | 3,60 | - | 1,20 | 5,90 | 7,20 | 0,55 | 1,54 | 2,10 | 2,44 | 6,74 | 9,07 | 3,83 | 3,95 | A |
| | 2,0 | 3,5 | - | 2,16 | 4,24 | - | 1,20 | 6,40 | 7,20 | 0,55 | 1,72 | 2,10 | 2,44 | 7,52 | 9,07 | 3,72 | 3,95 | A |
| | 2,0 | 4,2 | - | 1,91 | 4,49 | - | 1,70 | 6,40 | 7,20 | 0,55 | 1,70 | 2,10 | 2,44 | 7,44 | 9,07 | 3,76 | 3,95 | A |
| | 2,0 | 5,0 | - | 1,77 | 4,63 | - | 1,70 | 6,40 | 7,20 | 0,55 | 1,70 | 2,10 | 2,44 | 7,44 | 9,07 | 3,76 | 3,95 | A |
| | 2,5 | 2,5 | - | 3,20 | 3,20 | - | 1,70 | 6,40 | 7,20 | 0,55 | 1,68 | 2,20 | 2,44 | 7,35 | 9,50 | 3,81 | 4,00 | A+ |
| | 2,5 | 3,5 | - | 2,84 | 3,56 | - | 1,70 | 6,40 | 7,20 | 0,55 | 1,68 | 2,20 | 2,44 | 7,35 | 9,50 | 3,81 | 4,00 | A+ |
| | 2,5 | 4,2 | - | 2,56 | 3,84 | - | 1,70 | 6,40 | 7,20 | 0,55 | 1,66 | 2,20 | 2,44 | 7,26 | 9,50 | 3,86 | 4,10 | A+ |
| | 2,5 | 5,0 | - | 2,40 | 4,00 | - | 1,70 | 6,40 | 7,20 | 0,55 | 1,66 | 2,20 | 2,44 | 7,26 | 9,50 | 3,86 | 4,20 | A+ |
| | 3,5 | 3,5 | - | 3,20 | 3,20 | - | 1,70 | 6,40 | 7,20 | 0,55 | 1,66 | 2,20 | 2,44 | 7,26 | 9,50 | 3,86 | 4,20 | A+ |
| 1:3 | 2,0 | 2,0 | 2,0 | 2,13 | 2,13 | 2,13 | 1,70 | 6,40 | 7,20 | 0,55 | 1,64 | 2,20 | 2,44 | 7,17 | 9,50 | 3,90 | 4,30 | A+ |
| | 2,0 | 2,0 | 2,5 | 1,80 | 1,80 | 2,81 | 1,70 | 6,40 | 7,20 | 0,55 | 1,63 | 2,20 | 2,44 | 7,13 | 9,50 | 3,93 | 4,40 | A+ |
| | 2,0 | 2,0 | 3,5 | 1,62 | 1,62 | 3,16 | 1,70 | 6,40 | 7,20 | 0,55 | 1,63 | 2,20 | 2,44 | 7,13 | 9,50 | 3,93 | 4,40 | A+ |
| | 2,0 | 2,5 | 2,5 | 1,55 | 2,43 | 2,43 | 1,70 | 6,40 | 7,20 | 0,55 | 1,62 | 2,20 | 2,44 | 7,09 | 9,50 | 3,95 | 4,50 | A+ |
| | 2,0 | 2,5 | 3,5 | 1,42 | 2,22 | 2,77 | 1,70 | 6,40 | 7,20 | 0,55 | 1,62 | 2,20 | 2,44 | 7,09 | 9,50 | 3,95 | 4,50 | A+ |
| | 2,5 | 2,5 | 2,5 | 2,13 | 2,13 | 2,13 | 1,70 | 6,40 | 7,20 | 0,55 | 1,60 | 2,20 | 2,44 | 7,00 | 9,50 | 4,00 | 4,60 | A++ |
| 2,5 | 2,5 | 3,5 | 1,97 | 1,97 | 2,46 | 1,70 | 6,40 | 7,20 | 0,55 | 1,60 | 2,20 | 2,44 | 7,00 | 9,50 | 4,00 | 4,60 | A++ | |

Таблицы комбинаций

3U70S2SR5FA (Охлаждение)

| Комбинация | Комбинация | | | Холодопроизводительность, кВт | | | Суммарная холодопроизводительность, кВт | | | Суммарная потребляемая мощность, кВт | | | Суммарный ток при 230 В, А | | | EER | SEER | Класс сезонной энергоэффективности |
|------------|------------|--------|--------|-------------------------------|--------|--------|---|------|-------|--------------------------------------|------|-------|----------------------------|-------|-------|------|------|------------------------------------|
| | Блок А | Блок В | Блок С | Блок А | Блок В | Блок С | Мин. | Ном. | Макс. | Мин. | Ном. | Макс. | Мин. | Ном. | Макс. | | | |
| 1 : 1 | 2,0 | - | - | 2,00 | - | - | 0,80 | 2,00 | 2,80 | 0,55 | 0,62 | 1,30 | 2,44 | 2,75 | 5,75 | - | - | - |
| | 2,5 | - | - | 2,60 | - | - | 0,80 | 2,60 | 3,90 | 0,55 | 0,79 | 1,34 | 2,44 | 3,50 | 5,91 | - | - | - |
| | 3,5 | - | - | 3,60 | - | - | 1,00 | 3,60 | 5,30 | 0,55 | 1,09 | 1,65 | 2,44 | 4,84 | 7,30 | - | - | - |
| | 4,2 | - | - | 4,40 | - | - | 1,30 | 4,40 | 5,00 | 0,55 | 1,32 | 1,90 | 2,44 | 5,86 | 8,40 | - | - | - |
| | 5,0 | - | - | 5,20 | - | - | 1,40 | 5,20 | 7,00 | 0,55 | 1,55 | 2,00 | 2,44 | 6,88 | 8,85 | - | - | - |
| | 7,1 | - | - | 6,50 | - | - | 1,50 | 6,50 | 7,40 | 0,55 | 1,92 | 2,60 | 2,44 | 8,52 | 11,50 | - | - | - |
| 1 : 2 | 2,0 | 2,0 | - | 2,00 | 2,00 | - | 1,80 | 4,00 | 5,60 | 0,55 | 1,21 | 2,60 | 2,44 | 5,37 | 11,50 | 3,31 | 6,80 | A++ |
| | 2,0 | 2,5 | - | 2,00 | 2,60 | - | 1,80 | 4,60 | 6,70 | 0,55 | 1,35 | 2,60 | 2,44 | 5,99 | 11,50 | 3,41 | 6,80 | A++ |
| | 2,0 | 3,5 | - | 2,00 | 3,60 | - | 1,80 | 5,60 | 7,50 | 0,55 | 1,65 | 2,60 | 2,44 | 7,32 | 11,50 | 3,39 | 6,90 | A++ |
| | 2,0 | 4,2 | - | 2,00 | 4,40 | - | 1,80 | 6,40 | 7,60 | 0,55 | 1,89 | 2,60 | 2,44 | 8,39 | 11,50 | 3,39 | 6,90 | A++ |
| | 2,0 | 5,0 | - | 1,94 | 5,06 | - | 2,40 | 7,00 | 7,60 | 0,55 | 2,02 | 2,60 | 2,44 | 8,96 | 11,50 | 3,47 | 6,90 | A++ |
| | 2,5 | 2,5 | - | 2,60 | 2,60 | - | 2,00 | 5,20 | 7,40 | 0,55 | 1,52 | 2,60 | 2,44 | 6,74 | 11,50 | 3,42 | 6,90 | A++ |
| | 2,5 | 3,5 | - | 2,60 | 3,60 | - | 2,00 | 6,20 | 7,60 | 0,55 | 1,79 | 2,60 | 2,44 | 7,94 | 11,50 | 3,46 | 6,90 | A++ |
| | 2,5 | 4,2 | - | 2,60 | 4,40 | - | 2,40 | 7,00 | 7,60 | 0,55 | 2,02 | 2,60 | 2,44 | 8,96 | 11,50 | 3,47 | 7,00 | A++ |
| | 2,5 | 5,0 | - | 2,33 | 4,67 | - | 2,40 | 7,00 | 7,60 | 0,55 | 2,00 | 2,60 | 2,44 | 8,87 | 11,50 | 3,50 | 7,00 | A++ |
| | 3,5 | 3,5 | - | 3,40 | 3,40 | - | 2,40 | 6,80 | 7,60 | 0,55 | 2,00 | 2,60 | 2,44 | 8,87 | 11,50 | 3,40 | 7,00 | A++ |
| | 3,5 | 4,2 | - | 3,15 | 3,85 | - | 2,40 | 7,00 | 7,60 | 0,55 | 1,82 | 2,60 | 2,44 | 8,07 | 11,50 | 3,85 | 7,20 | A++ |
| | 3,5 | 5,0 | - | 2,86 | 4,14 | - | 2,40 | 7,00 | 7,60 | 0,55 | 1,82 | 2,60 | 2,44 | 8,07 | 11,50 | 3,85 | 7,40 | A++ |
| | 4,2 | 4,2 | - | 3,50 | 3,50 | - | 2,40 | 7,00 | 7,60 | 0,55 | 1,82 | 2,60 | 2,44 | 8,07 | 11,50 | 3,85 | 7,40 | A++ |
| | 2,0 | 2,0 | 2,0 | 2,00 | 2,00 | 2,00 | 2,40 | 6,00 | 7,60 | 0,55 | 1,75 | 2,60 | 2,44 | 7,76 | 11,50 | 3,43 | 7,60 | A++ |
| | 2,0 | 2,0 | 2,5 | 2,00 | 2,00 | 2,60 | 2,40 | 6,60 | 7,60 | 0,55 | 1,75 | 2,60 | 2,44 | 7,76 | 11,50 | 3,77 | 7,80 | A++ |
| 2,0 | 2,0 | 3,5 | 1,84 | 1,84 | 3,32 | 2,40 | 7,00 | 7,60 | 0,55 | 1,80 | 2,60 | 2,44 | 7,99 | 11,50 | 3,89 | 7,80 | A++ | |
| 2,0 | 2,0 | 4,2 | 1,67 | 1,67 | 3,67 | 2,40 | 7,00 | 7,60 | 0,55 | 1,80 | 2,60 | 2,44 | 7,99 | 11,50 | 3,89 | 8,00 | A++ | |
| 2,0 | 2,0 | 5,0 | 1,52 | 1,52 | 3,96 | 2,40 | 7,00 | 7,60 | 0,55 | 1,80 | 2,60 | 2,44 | 7,99 | 11,50 | 3,89 | 8,00 | A++ | |
| 2,0 | 2,5 | 2,5 | 1,94 | 2,53 | 2,53 | 2,40 | 7,00 | 7,60 | 0,55 | 1,80 | 2,60 | 2,44 | 7,99 | 11,50 | 3,89 | 8,20 | A++ | |
| 2,0 | 2,5 | 3,5 | 1,71 | 2,22 | 3,07 | 2,40 | 7,00 | 7,60 | 0,55 | 1,80 | 2,60 | 2,44 | 7,99 | 11,50 | 3,89 | 8,20 | A++ | |
| 2,0 | 2,5 | 4,2 | 1,56 | 2,02 | 3,42 | 2,40 | 7,00 | 7,60 | 0,55 | 1,80 | 2,60 | 2,44 | 7,99 | 11,50 | 3,89 | 8,30 | A++ | |
| 2,0 | 2,5 | 5,0 | 1,43 | 1,86 | 3,71 | 2,40 | 7,00 | 7,60 | 0,55 | 1,82 | 2,60 | 2,44 | 8,07 | 11,50 | 3,85 | 8,30 | A++ | |
| 2,0 | 3,5 | 3,5 | 1,52 | 2,74 | 2,74 | 2,40 | 7,00 | 7,60 | 0,55 | 1,82 | 2,60 | 2,44 | 8,07 | 11,50 | 3,85 | 8,40 | A++ | |
| 2,0 | 3,5 | 4,2 | 1,40 | 2,52 | 3,08 | 2,40 | 7,00 | 7,60 | 0,55 | 1,80 | 2,60 | 2,44 | 7,99 | 11,50 | 3,89 | 8,40 | A++ | |
| 2,5 | 2,5 | 2,5 | 2,33 | 2,33 | 2,33 | 2,40 | 7,00 | 7,60 | 0,55 | 1,75 | 2,60 | 2,44 | 7,80 | 11,50 | 4,00 | 8,50 | A+++ | |
| 2,5 | 2,5 | 3,5 | 2,07 | 2,07 | 2,86 | 2,40 | 7,00 | 7,60 | 0,55 | 1,75 | 2,60 | 2,44 | 7,80 | 11,50 | 4,00 | 8,50 | A+++ | |
| 2,5 | 2,5 | 4,2 | 1,90 | 1,90 | 3,21 | 2,40 | 7,00 | 7,60 | 0,55 | 1,75 | 2,60 | 2,44 | 7,80 | 11,50 | 4,00 | 8,50 | A+++ | |
| 2,5 | 3,5 | 3,5 | 1,86 | 2,57 | 2,57 | 2,40 | 7,00 | 7,60 | 0,55 | 1,75 | 2,60 | 2,44 | 7,80 | 11,50 | 4,00 | 8,50 | A+++ | |

3U70S2SR5FA (Обогрев)

| Комбинация | Комбинация | | | Теплопроизводительность, кВт | | | Суммарная теплопроизводительность, кВт | | | Суммарная потребляемая мощность, кВт | | | Суммарный ток при 230 В, А | | | COP | SCOP | Класс сезонной энергоэффективности |
|------------|------------|--------|--------|------------------------------|--------|--------|--|------|-------|--------------------------------------|------|-------|----------------------------|------|-------|------|------|------------------------------------|
| | Блок А | Блок В | Блок С | Блок А | Блок В | Блок С | Мин. | Ном. | Макс. | Мин. | Ном. | Макс. | Мин. | Ном. | Макс. | | | |
| 1 : 1 | 2,0 | - | - | 2,30 | - | - | 0,80 | 2,30 | 4,00 | 0,55 | 0,64 | 1,40 | 2,44 | 2,82 | 5,90 | - | - | - |
| | 2,5 | - | - | 3,60 | - | - | 0,80 | 3,60 | 6,00 | 0,55 | 0,98 | 1,50 | 2,44 | 4,33 | 6,33 | - | - | - |
| | 3,5 | - | - | 4,50 | - | - | 1,00 | 4,50 | 6,00 | 0,55 | 1,22 | 1,65 | 2,44 | 5,40 | 6,96 | - | - | - |
| | 4,2 | - | - | 5,40 | - | - | 1,50 | 5,40 | 6,00 | 0,55 | 1,45 | 1,90 | 2,44 | 6,41 | 8,01 | - | - | - |
| | 5,0 | - | - | 6,00 | - | - | 1,50 | 6,00 | 8,00 | 0,55 | 1,60 | 2,00 | 2,44 | 7,08 | 8,43 | - | - | - |
| | 7,1 | - | - | 7,00 | - | - | 1,50 | 7,00 | 8,50 | 0,55 | 1,84 | 2,20 | 2,44 | 8,14 | 9,28 | - | - | - |
| 1 : 2 | 2,0 | 2,0 | - | 2,30 | 2,30 | - | 2,60 | 4,60 | 8,00 | 0,55 | 1,25 | 2,00 | 2,44 | 5,53 | 8,43 | 3,68 | 3,80 | A |
| | 2,0 | 2,5 | - | 2,30 | 3,60 | - | 2,70 | 5,90 | 8,50 | 0,55 | 1,60 | 2,00 | 2,44 | 7,08 | 8,43 | 3,69 | 3,80 | A |
| | 2,0 | 3,5 | - | 2,30 | 4,50 | - | 2,70 | 6,80 | 8,50 | 0,55 | 1,82 | 2,10 | 2,44 | 8,05 | 8,86 | 3,74 | 3,80 | A |
| | 2,0 | 4,2 | - | 2,27 | 5,33 | - | 2,90 | 7,60 | 8,50 | 0,55 | 2,00 | 2,10 | 2,44 | 8,85 | 8,86 | 3,80 | 3,90 | A |
| | 2,0 | 5,0 | - | 2,11 | 5,49 | - | 2,90 | 7,60 | 8,50 | 0,55 | 2,00 | 2,10 | 2,44 | 8,85 | 8,86 | 3,80 | 3,90 | A |
| | 2,5 | 2,5 | - | 3,60 | 3,60 | - | 2,90 | 7,20 | 8,50 | 0,55 | 2,00 | 2,10 | 2,44 | 8,85 | 8,86 | 3,60 | 3,90 | A |
| | 2,5 | 3,5 | - | 3,38 | 4,22 | - | 2,90 | 7,60 | 8,50 | 0,55 | 2,00 | 2,10 | 2,44 | 8,85 | 8,86 | 3,80 | 3,90 | A |
| | 2,5 | 4,2 | - | 3,04 | 4,56 | - | 2,90 | 7,60 | 8,50 | 0,55 | 2,00 | 2,10 | 2,44 | 8,85 | 8,86 | 3,80 | 3,95 | A |
| | 2,5 | 5,0 | - | 2,85 | 4,75 | - | 2,90 | 7,60 | 8,50 | 0,55 | 2,00 | 2,10 | 2,44 | 8,85 | 8,86 | 3,80 | 3,95 | A |
| | 3,5 | 3,5 | - | 3,75 | 3,75 | - | 2,90 | 7,50 | 8,50 | 0,55 | 2,00 | 2,20 | 2,44 | 8,85 | 9,28 | 3,75 | 4,00 | A+ |
| | 3,5 | 4,2 | - | 3,45 | 4,15 | - | 2,90 | 7,60 | 8,50 | 0,55 | 2,02 | 2,20 | 2,44 | 8,93 | 9,28 | 3,76 | 4,00 | A+ |
| | 3,5 | 5,0 | - | 3,26 | 4,34 | - | 2,90 | 7,60 | 8,50 | 0,55 | 2,00 | 2,20 | 2,44 | 8,85 | 9,28 | 3,80 | 4,10 | A+ |
| | 4,2 | 4,2 | - | 3,80 | 3,80 | - | 2,90 | 7,60 | 8,50 | 0,55 | 2,00 | 2,20 | 2,44 | 8,85 | 9,28 | 3,80 | 4,10 | A+ |
| | 2,0 | 2,0 | 2,0 | 2,30 | 2,30 | 2,30 | 2,90 | 6,90 | 8,50 | 0,55 | 1,85 | 2,30 | 2,44 | 8,18 | 9,70 | 3,73 | 4,20 | A+ |
| | 2,0 | 2,0 | 2,5 | 2,13 | 2,13 | 3,34 | 2,90 | 7,60 | 8,50 | 0,55 | 1,98 | 2,30 | 2,44 | 8,76 | 9,70 | 3,84 | 4,20 | A+ |
| 2,0 | 2,0 | 3,5 | 1,92 | 1,92 | 3,76 | 2,90 | 7,60 | 8,50 | 0,55 | 1,96 | 2,30 | 2,44 | 8,67 | 9,70 | 3,88 | 4,20 | A+ | |
| 2,0 | 2,0 | 4,2 | 1,75 | 1,75 | 4,10 | 2,90 | 7,60 | 8,50 | 0,55 | 1,95 | 2,30 | 2,44 | 8,62 | 9,70 | 3,90 | 4,30 | A+ | |
| 2,0 | 2,0 | 5,0 | 1,65 | 1,65 | 4,30 | 2,90 | 7,60 | 8,50 | 0,55 | 1,95 | 2,30 | 2,44 | 8,62 | 9,70 | 3,90 | 4,30 | A+ | |
| 2,0 | 2,5 | 2,5 | 1,84 | 2,88 | 2,88 | 2,90 | 7,60 | 8,50 | 0,55 | 1,93 | 2,30 | 2,44 | 8,54 | 9,70 | 3,94 | 4,30 | A+ | |
| 2,0 | 2,5 | 3,5 | 1,68 | 2,63 | 3,29 | 2,90 | 7,60 | 8,50 | 0,55 | 1,95 | 2,30 | 2,44 | 8,62 | 9,70 | 3,90 | 4,40 | A+ | |
| 2,0 | 2,5 | 4,2 | 1,55 | 2,42 | 3,63 | 2,90 | 7,60 | 8,50 | 0,55 | 1,93 | 2,30 | 2,44 | 8,54 | 9,70 | 3,94 | 4,40 | A+ | |
| 2,0 | 2,5 | 5,0 | 1,47 | 2,30 | 3,83 | 2,90 | 7,60 | 8,50 | 0,55 | 1,94 | 2,30 | 2,44 | 8,58 | 9,70 | 3,92 | 4,40 | A+ | |
| 2,0 | 3,5 | 3,5 | 1,55 | 3,03 | 3,03 | 2,90 | 7,60 | 8,50 | 0,55 | 1,93 | 2,30 | 2,44 | 8,54 | 9,70 | 3,94 | 4,50 | A+ | |
| 2,0 | 3,5 | 4,2 | 1,43 | 2,80 | 3,36 | 2,90 | 7,60 | 8,50 | 0,55 | 1,92 | 2,30 | 2,44 | 8,49 | 9,70 | 3,96 | 4,50 | A+ | |
| 2,5 | 2,5 | 2,5 | 2,53 | 2,53 | 2,53 | 2,90 | 7,60 | 8,50 | 0,55 | 1,90 | 2,30 | 2,44 | 8,40 | 9,70 | 4,00 | 4,60 | A++ | |
| 2,5 | 2,5 | 3,5 | 2,34 | 2,34 | 2,92 | 2,90 | 7,60 | 8,50 | 0,55 | 1,90 | 2,30 | 2,44 | 8,40 | 9,70 | 4,00 | 4,60 | A++ | |
| 2,5 | 2,5 | 4,2 | 2,17 | 2,17 | 3,26 | 2,90 | 7,60 | 8,50 | 0,55 | 1,90 | 2,30 | 2,44 | 8,40 | 9,70 | 4,00 | 4,60 | A++ | |
| 2,5 | 3,5 | 3,5 | 2,17 | 2,71 | 2,71 | 2,90 | 7,60 | 8,50 | 0,55 | 1,90 | 2,30 | 2,44 | 8,40 | 9,70 | 4,00 | 4,60 | A++ | |

4U75S2SR5FA (Охлаждение)

| Комбинация | Комбинация | | | | Холодопроизводительность, кВт | | | | Суммарная холодопроизводительность, кВт | | | Суммарная потребляемая мощность, кВт | | | Суммарный ток при 230 В, А | | | EER | SEER | Класс сезонной энергоэффективности |
|------------|------------|--------|--------|--------|-------------------------------|--------|--------|--------|---|------|-------|--------------------------------------|------|-------|----------------------------|-------|-------|------|------|------------------------------------|
| | Блок А | Блок В | Блок С | Блок D | Блок А | Блок В | Блок С | Блок D | Мин. | Ном. | Макс. | Мин. | Ном. | Макс. | Мин. | Ном. | Макс. | | | |
| 1:1 | 2,0 | - | - | - | 2,00 | - | - | - | 0,80 | 2,00 | 2,80 | 0,55 | 0,66 | 1,30 | 2,44 | 2,93 | 5,77 | - | - | - |
| | 2,5 | - | - | - | 2,60 | - | - | - | 0,80 | 2,60 | 3,90 | 0,55 | 0,86 | 1,34 | 2,44 | 3,82 | 5,93 | - | - | - |
| | 3,5 | - | - | - | 3,60 | - | - | - | 1,00 | 3,60 | 5,30 | 0,55 | 1,20 | 1,50 | 2,44 | 5,32 | 6,65 | - | - | - |
| | 4,2 | - | - | - | 4,40 | - | - | - | 1,30 | 4,40 | 5,00 | 0,55 | 1,40 | 1,90 | 2,44 | 6,21 | 8,43 | - | - | - |
| | 5,0 | - | - | - | 5,20 | - | - | - | 1,40 | 5,20 | 7,00 | 0,55 | 1,65 | 1,90 | 2,44 | 7,32 | 8,43 | - | - | - |
| | 7,1 | - | - | - | 6,50 | - | - | - | 1,50 | 6,50 | 7,40 | 0,55 | 2,05 | 2,80 | 2,44 | 9,09 | 12,42 | - | - | - |
| 1:2 | 2,0 | 2,0 | - | - | 2,00 | 2,00 | - | - | 2,00 | 4,00 | 5,60 | 0,55 | 1,30 | 3,00 | 2,44 | 5,77 | 13,31 | 3,08 | 6,20 | A++ |
| | 2,0 | 2,5 | - | - | 2,00 | 2,60 | - | - | 2,00 | 4,60 | 6,70 | 0,55 | 1,50 | 3,00 | 2,44 | 6,65 | 13,31 | 3,07 | 6,20 | A++ |
| | 2,0 | 3,5 | - | - | 2,00 | 3,60 | - | - | 2,00 | 5,60 | 8,10 | 0,55 | 1,80 | 3,00 | 2,44 | 7,99 | 13,31 | 3,11 | 6,20 | A++ |
| | 2,0 | 4,2 | - | - | 2,00 | 4,40 | - | - | 2,00 | 6,40 | 7,80 | 0,55 | 1,95 | 3,00 | 2,44 | 8,65 | 13,31 | 3,28 | 6,20 | A++ |
| | 2,0 | 5,0 | - | - | 2,00 | 5,20 | - | - | 2,00 | 7,20 | 8,70 | 0,55 | 2,20 | 3,00 | 2,44 | 9,76 | 13,31 | 3,27 | 6,20 | A++ |
| | 2,0 | 7,1 | - | - | 1,76 | 5,74 | - | - | 2,00 | 7,50 | 8,70 | 0,55 | 2,24 | 3,10 | 2,44 | 9,94 | 13,75 | 3,35 | 6,20 | A++ |
| | 2,5 | 2,5 | - | - | 2,60 | 2,60 | - | - | 2,00 | 5,20 | 7,80 | 0,55 | 1,70 | 3,10 | 2,44 | 7,54 | 13,75 | 3,06 | 6,20 | A++ |
| | 2,5 | 3,5 | - | - | 2,60 | 3,60 | - | - | 2,00 | 6,20 | 8,70 | 0,55 | 2,00 | 3,10 | 2,44 | 8,87 | 13,75 | 3,10 | 6,20 | A++ |
| | 2,5 | 4,2 | - | - | 2,60 | 4,40 | - | - | 2,00 | 7,00 | 8,70 | 0,55 | 2,10 | 3,10 | 2,44 | 9,32 | 13,75 | 3,33 | 6,20 | A++ |
| | 2,5 | 5,0 | - | - | 2,50 | 5,00 | - | - | 2,00 | 7,50 | 8,70 | 0,55 | 2,24 | 3,10 | 2,44 | 9,94 | 13,75 | 3,35 | 6,20 | A++ |
| | 2,5 | 7,1 | - | - | 2,14 | 5,36 | - | - | 2,00 | 7,50 | 8,70 | 0,55 | 2,24 | 3,10 | 2,44 | 9,94 | 13,75 | 3,35 | 6,20 | A++ |
| | 3,5 | 3,5 | - | - | 3,60 | 3,60 | - | - | 2,00 | 7,20 | 8,70 | 0,55 | 2,20 | 3,10 | 2,44 | 9,76 | 13,75 | 3,27 | 6,20 | A++ |
| | 3,5 | 4,2 | - | - | 3,38 | 4,13 | - | - | 2,00 | 7,50 | 8,70 | 0,55 | 2,26 | 3,20 | 2,44 | 10,03 | 14,20 | 3,32 | 6,20 | A++ |
| | 3,5 | 5,0 | - | - | 2,95 | 4,25 | - | - | 2,00 | 7,20 | 8,70 | 0,55 | 2,24 | 3,20 | 2,44 | 9,94 | 14,20 | 3,21 | 6,20 | A++ |
| | 3,5 | 7,1 | - | - | 2,67 | 4,83 | - | - | 2,00 | 7,50 | 8,70 | 0,55 | 2,25 | 3,20 | 2,44 | 9,98 | 14,20 | 3,33 | 6,20 | A++ |
| | 4,2 | 4,2 | - | - | 3,75 | 3,75 | - | - | 2,00 | 7,50 | 8,70 | 0,55 | 2,25 | 3,20 | 2,44 | 9,98 | 14,20 | 3,33 | 6,20 | A++ |
| | 4,2 | 5,0 | - | - | 3,44 | 4,06 | - | - | 2,00 | 7,50 | 8,70 | 0,55 | 2,25 | 3,20 | 2,44 | 9,98 | 14,20 | 3,33 | 6,20 | A++ |
| | 4,2 | 7,1 | - | - | 3,03 | 4,47 | - | - | 2,00 | 7,50 | 8,70 | 0,55 | 2,25 | 3,30 | 2,44 | 9,98 | 14,64 | 3,33 | 6,20 | A++ |
| | 5,0 | 5,0 | - | - | 3,75 | 3,75 | - | - | 2,00 | 7,50 | 8,70 | 0,55 | 2,18 | 3,30 | 2,44 | 9,67 | 14,64 | 3,44 | 6,20 | A++ |
| | 5,0 | 7,1 | - | - | 3,33 | 4,17 | - | - | 2,00 | 7,50 | 8,70 | 0,55 | 2,18 | 3,30 | 2,44 | 9,67 | 14,64 | 3,44 | 6,20 | A++ |
| 1:3 | 2,0 | 2,0 | 2,0 | - | 2,00 | 2,00 | 2,00 | - | 2,40 | 6,00 | 8,70 | 0,55 | 1,80 | 3,40 | 2,44 | 7,99 | 15,08 | 3,33 | 6,70 | A++ |
| | 2,0 | 2,0 | 2,5 | - | 2,00 | 2,00 | 2,60 | - | 2,40 | 6,60 | 8,70 | 0,55 | 1,95 | 3,40 | 2,44 | 8,65 | 15,08 | 3,38 | 6,70 | A++ |
| | 2,0 | 2,0 | 3,5 | - | 1,97 | 1,97 | 3,55 | - | 2,40 | 7,50 | 8,70 | 0,55 | 2,20 | 3,40 | 2,44 | 9,76 | 15,08 | 3,41 | 6,70 | A++ |
| | 2,0 | 2,0 | 4,2 | - | 1,79 | 1,79 | 3,93 | - | 2,40 | 7,50 | 8,70 | 0,55 | 2,20 | 3,40 | 2,44 | 9,76 | 15,08 | 3,41 | 6,70 | A++ |
| | 2,0 | 2,0 | 5,0 | - | 1,63 | 1,63 | 4,24 | - | 2,40 | 7,50 | 8,70 | 0,55 | 2,20 | 3,40 | 2,44 | 9,76 | 15,08 | 3,41 | 6,70 | A++ |
| | 2,0 | 2,0 | 7,1 | - | 1,43 | 1,43 | 4,64 | - | 2,40 | 7,50 | 8,70 | 0,55 | 2,15 | 3,40 | 2,44 | 9,54 | 15,08 | 3,49 | 6,70 | A++ |
| | 2,0 | 2,5 | 2,5 | - | 2,00 | 2,60 | 2,60 | - | 2,40 | 7,20 | 8,70 | 0,55 | 2,15 | 3,40 | 2,44 | 9,54 | 15,08 | 3,35 | 6,70 | A++ |
| | 2,0 | 2,5 | 3,5 | - | 1,83 | 2,38 | 3,29 | - | 2,40 | 7,50 | 8,70 | 0,55 | 2,15 | 3,40 | 2,44 | 9,54 | 15,08 | 3,49 | 6,70 | A++ |
| | 2,0 | 2,5 | 4,2 | - | 1,67 | 2,17 | 3,67 | - | 2,40 | 7,50 | 8,70 | 0,55 | 2,15 | 3,40 | 2,44 | 9,54 | 15,08 | 3,49 | 6,70 | A++ |
| | 2,0 | 2,5 | 5,0 | - | 1,53 | 1,99 | 3,98 | - | 2,40 | 7,50 | 8,70 | 0,55 | 2,15 | 3,40 | 2,44 | 9,54 | 15,08 | 3,49 | 6,70 | A++ |
| | 2,0 | 2,5 | 7,1 | - | 1,35 | 1,76 | 4,39 | - | 2,40 | 7,50 | 8,70 | 0,55 | 2,15 | 3,40 | 2,44 | 9,54 | 15,08 | 3,49 | 6,70 | A++ |
| | 2,0 | 3,5 | 3,5 | - | 1,63 | 2,93 | 2,93 | - | 2,40 | 7,50 | 8,70 | 0,55 | 2,15 | 3,40 | 2,44 | 9,54 | 15,08 | 3,49 | 6,70 | A++ |
| | 2,0 | 3,5 | 4,2 | - | 1,50 | 2,70 | 3,30 | - | 2,40 | 7,50 | 8,70 | 0,55 | 2,15 | 3,40 | 2,44 | 9,54 | 15,08 | 3,49 | 6,70 | A++ |
| | 2,0 | 3,5 | 5,0 | - | 1,39 | 2,50 | 3,61 | - | 2,40 | 7,50 | 8,70 | 0,55 | 2,15 | 3,40 | 2,44 | 9,54 | 15,08 | 3,49 | 6,70 | A++ |
| | 2,0 | 3,5 | 7,1 | - | 1,24 | 2,23 | 4,03 | - | 2,40 | 7,50 | 8,70 | 0,55 | 2,15 | 3,40 | 2,44 | 9,54 | 15,08 | 3,49 | 6,70 | A++ |
| | 2,0 | 4,2 | 4,2 | - | 1,39 | 3,06 | 3,06 | - | 2,40 | 7,50 | 8,70 | 0,55 | 2,15 | 3,40 | 2,44 | 9,54 | 15,08 | 3,49 | 6,70 | A++ |
| | 2,0 | 4,2 | 5,0 | - | 1,29 | 2,84 | 3,36 | - | 2,40 | 7,50 | 8,70 | 0,55 | 2,15 | 3,40 | 2,44 | 9,54 | 15,08 | 3,49 | 6,70 | A++ |
| | 2,0 | 4,2 | 7,1 | - | 1,16 | 2,56 | 3,78 | - | 2,40 | 7,50 | 8,70 | 0,55 | 2,15 | 3,40 | 2,44 | 9,54 | 15,08 | 3,49 | 6,70 | A++ |
| | 2,5 | 2,5 | 2,5 | - | 2,50 | 2,50 | 2,50 | - | 2,40 | 7,50 | 8,70 | 0,55 | 2,15 | 3,40 | 2,44 | 9,54 | 15,08 | 3,49 | 6,72 | A++ |
| | 2,5 | 2,5 | 3,5 | - | 2,22 | 2,22 | 3,07 | - | 2,40 | 7,50 | 8,70 | 0,55 | 2,15 | 3,40 | 2,44 | 9,54 | 15,08 | 3,49 | 6,72 | A++ |
| | 2,5 | 2,5 | 4,2 | - | 2,03 | 2,03 | 3,44 | - | 2,40 | 7,50 | 8,70 | 0,55 | 2,15 | 3,40 | 2,44 | 9,54 | 15,08 | 3,49 | 6,74 | A++ |
| | 2,5 | 2,5 | 5,0 | - | 1,88 | 1,88 | 3,75 | - | 2,40 | 7,50 | 8,70 | 0,55 | 2,15 | 3,40 | 2,44 | 9,54 | 15,08 | 3,49 | 6,74 | A++ |
| | 2,5 | 2,5 | 7,1 | - | 1,67 | 1,67 | 4,17 | - | 2,40 | 7,50 | 8,70 | 0,55 | 2,15 | 3,40 | 2,44 | 9,54 | 15,08 | 3,49 | 6,70 | A++ |
| | 2,5 | 3,5 | 3,5 | - | 1,99 | 2,76 | 2,76 | - | 2,40 | 7,50 | 8,70 | 0,55 | 2,08 | 3,40 | 2,44 | 9,23 | 15,08 | 3,61 | 6,73 | A++ |
| | 2,5 | 3,5 | 4,2 | - | 1,84 | 2,55 | 3,11 | - | 2,40 | 7,50 | 8,70 | 0,55 | 2,08 | 3,40 | 2,44 | 9,23 | 15,08 | 3,61 | 6,70 | A++ |
| | 2,5 | 3,5 | 5,0 | - | 1,71 | 2,37 | 3,42 | - | 2,40 | 7,50 | 8,70 | 0,55 | 2,08 | 3,40 | 2,44 | 9,23 | 15,08 | 3,61 | 6,70 | A++ |
| | 2,5 | 3,5 | 7,1 | - | 1,54 | 2,13 | 3,84 | - | 2,40 | 7,50 | 8,70 | 0,55 | 2,08 | 3,40 | 2,44 | 9,23 | 15,08 | 3,61 | 6,70 | A++ |
| | 2,5 | 4,2 | 4,2 | - | 1,71 | 2,89 | 2,89 | - | 2,40 | 7,50 | 8,70 | 0,55 | 2,08 | 3,40 | 2,44 | 9,23 | 15,08 | 3,61 | 6,70 | A++ |
| | 2,5 | 4,2 | 5,0 | - | 1,60 | 2,70 | 3,20 | - | 2,40 | 7,50 | 8,70 | 0,55 | 2,08 | 3,40 | 2,44 | 9,23 | 15,08 | 3,61 | 6,70 | A++ |
| | 3,5 | 3,5 | 3,5 | - | 2,50 | 2,50 | 2,50 | - | 2,40 | 7,50 | 8,70 | 0,55 | 2,08 | 3,40 | 2,44 | 9,23 | 15,08 | 3,61 | 6,75 | A++ |
| 3,5 | 3,5 | 4,2 | - | 2,33 | 2,33 | 2,84 | - | 2,40 | 7,50 | 8,70 | 0,55 | 2,08 | 3,40 | 2,44 | 9,23 | 15,08 | 3,61 | 6,70 | A++ | |
| 3,5 | 3,5 | 5,0 | - | 2,18 | 2,18 | 3,15 | - | 2,40 | 7,50 | 8,70 | 0,55 | 2,08 | 3,40 | 2,44 | 9,23 | 15,08 | 3,61 | 6,70 | A++ | |
| 1:4 | 2,0 | 2,0 | 2,0 | 2,0 | 1,88 | 1,88 | 1,88 | 1,88 | 2,40 | 7,50 | 8,70 | 0,55 | 2,12 | 3,40 | 2,44 | 9,41 | 15,08 | 3,54 | 6,80 | A++ |
| | 2,0 | 2,0 | 2,0 | 2,5 | 1,74 | 1,74 | 1,74 | 2,27 | 2,40 | 7,50 | 8,70 | 0,55 | 2,12 | 3,40 | 2,44 | 9,41 | 15,08 | 3,54 | 6,80 | A++ |
| | 2,0 | 2,0 | 2,0 | 3,5 | 1,56 | 1,56 | 1,56 | 2,81 | 2,40 | 7,50 | 8,70 | 0,55 | 2,12 | 3,40 | 2,44 | 9,41 | 15,08 | 3,54 | 6,80 | A++ |
| | 2,0 | 2,0 | 2,0 | 4,2 | 1,44 | 1,44 | 1,44 | 3,17 | 2,40 | 7,50 | 8,70 | 0,55 | 2,12 | 3,40 | 2,44 | 9,41 | 15,08 | 3,54 | 6,80 | A++ |
| | 2,0 | 2,0 | 2,0 | 5,0 | 1,34 | 1,34 | 1,34 | 3,48 | 2,40 | 7,50 | 8,70 | 0,55 | 2,02 | 3,40 | 2,44 | 8,96 | 15,08 | 3,71 | 6,80 | A++ |
| | 2,0 | 2,0 | 2,0 | 7,1 | 1,20 | 1,20 | 1,20 | 3,90 | 2,40 | 7,50 | 8,70 | 0,55 | 2,02 | 3,40 | 2,44 | 8,96 | 15,08 | 3,71 | 6,70 | A++ |
| | 2,0 | 2,0 | 2,5 | 2,5 | 1,63 | 1,63 | 2,12 | 2,12 | 2,40 | 7,50 | 8,70 | 0,55 | 2,02 | 3,40 | 2,44 | 8,96 | 15,08 | 3,71 | 6,80 | A++ |
| | 2,0 | 2,0 | 2,5 | 3,5 | 1,47 | 1,47 | 1,91 | 2,65 | 2,40 | 7,50 | 8,70 | 0,55 | 2,02 | 3,40 | 2,44 | 8,96 | 15,08 | 3,71 | 6,80 | A++ |

Таблицы комбинаций

| Комбинация | Комбинация | | | | Холодопроизводительность, кВт | | | | Суммарная холодопроизводительность, кВт | | | Суммарная потребляемая мощность, кВт | | | Суммарный ток при 230 В, А | | | EER | SEER | Класс сезонной энергоэффективности |
|------------|------------|--------|--------|--------|-------------------------------|--------|--------|--------|---|------|-------|--------------------------------------|------|-------|----------------------------|-------|-------|------|------|------------------------------------|
| | Блок А | Блок В | Блок С | Блок D | Блок А | Блок В | Блок С | Блок D | Мин. | Ном. | Макс. | Мин. | Ном. | Макс. | Мин. | Ном. | Макс. | | | |
| 1:4 | 2,0 | 2,0 | 2,5 | 4,2 | 1,36 | 1,36 | 1,77 | 3,00 | 2,40 | 7,50 | 8,70 | 0,55 | 2,02 | 3,40 | 2,44 | 8,96 | 15,08 | 3,71 | 6,80 | A++ |
| | 2,0 | 2,0 | 2,5 | 5,0 | 1,27 | 1,27 | 1,65 | 3,31 | 2,40 | 7,50 | 8,70 | 0,55 | 2,02 | 3,40 | 2,44 | 8,96 | 15,08 | 3,71 | 6,80 | A++ |
| | 2,0 | 2,0 | 2,5 | 7,1 | 1,15 | 1,15 | 1,49 | 3,72 | 2,40 | 7,50 | 8,70 | 0,55 | 2,02 | 3,40 | 2,44 | 8,96 | 15,08 | 3,71 | 6,70 | A++ |
| | 2,0 | 2,0 | 3,5 | 3,5 | 1,34 | 1,34 | 2,41 | 2,41 | 2,40 | 7,50 | 8,70 | 0,55 | 2,02 | 3,40 | 2,44 | 8,96 | 15,08 | 3,71 | 6,80 | A++ |
| | 2,0 | 2,0 | 3,5 | 4,2 | 1,25 | 1,25 | 2,25 | 2,75 | 2,40 | 7,50 | 8,70 | 0,55 | 2,02 | 3,40 | 2,44 | 8,96 | 15,08 | 3,71 | 6,70 | A++ |
| | 2,0 | 2,0 | 3,5 | 5,0 | 1,17 | 1,17 | 2,11 | 3,05 | 2,40 | 7,50 | 8,70 | 0,55 | 2,02 | 3,40 | 2,44 | 8,96 | 15,08 | 3,71 | 6,70 | A++ |
| | 2,0 | 2,0 | 4,2 | 4,2 | 1,17 | 1,17 | 2,58 | 2,58 | 2,40 | 7,50 | 8,70 | 0,55 | 2,02 | 3,40 | 2,44 | 8,96 | 15,08 | 3,71 | 7,00 | A++ |
| | 2,0 | 2,0 | 4,2 | 5,0 | 1,10 | 1,10 | 2,43 | 2,87 | 2,40 | 7,50 | 8,70 | 0,55 | 2,00 | 3,40 | 2,44 | 8,87 | 15,08 | 3,75 | 7,00 | A++ |
| | 2,0 | 2,5 | 2,5 | 2,5 | 1,53 | 1,99 | 1,99 | 1,99 | 2,40 | 7,50 | 8,70 | 0,55 | 2,00 | 3,40 | 2,44 | 8,87 | 15,08 | 3,75 | 7,00 | A++ |
| | 2,0 | 2,5 | 2,5 | 3,5 | 1,39 | 1,81 | 1,81 | 2,50 | 2,40 | 7,50 | 8,70 | 0,55 | 2,00 | 3,40 | 2,44 | 8,87 | 15,08 | 3,75 | 7,00 | A++ |
| | 2,0 | 2,5 | 2,5 | 4,2 | 1,29 | 1,68 | 1,68 | 2,84 | 2,40 | 7,50 | 8,70 | 0,55 | 2,00 | 3,40 | 2,44 | 8,87 | 15,08 | 3,75 | 7,00 | A++ |
| | 2,0 | 2,5 | 2,5 | 5,0 | 1,21 | 1,57 | 1,57 | 3,15 | 2,40 | 7,50 | 8,70 | 0,55 | 2,00 | 3,40 | 2,44 | 8,87 | 15,08 | 3,75 | 7,00 | A++ |
| | 2,0 | 2,5 | 3,5 | 3,5 | 1,27 | 1,65 | 2,29 | 2,29 | 2,40 | 7,50 | 8,70 | 0,55 | 2,00 | 3,40 | 2,44 | 8,87 | 15,08 | 3,75 | 7,00 | A++ |
| | 2,0 | 2,5 | 3,5 | 4,2 | 1,19 | 1,55 | 2,14 | 2,62 | 2,40 | 7,50 | 8,70 | 0,55 | 2,00 | 3,40 | 2,44 | 8,87 | 15,08 | 3,75 | 7,00 | A++ |
| | 2,0 | 2,5 | 3,5 | 5,0 | 1,12 | 1,46 | 2,01 | 2,91 | 2,40 | 7,50 | 8,70 | 0,55 | 2,00 | 3,40 | 2,44 | 8,87 | 15,08 | 3,75 | 7,00 | A++ |
| | 2,0 | 2,5 | 4,2 | 4,2 | 1,12 | 1,46 | 2,46 | 2,46 | 2,40 | 7,50 | 8,70 | 0,55 | 2,00 | 3,40 | 2,44 | 8,87 | 15,08 | 3,75 | 7,00 | A++ |
| | 2,0 | 2,5 | 4,2 | 5,0 | 1,06 | 1,37 | 2,32 | 2,75 | 2,40 | 7,50 | 8,70 | 0,55 | 2,00 | 3,40 | 2,44 | 8,87 | 15,08 | 3,75 | 7,00 | A++ |
| | 2,0 | 3,5 | 3,5 | 3,5 | 1,17 | 2,11 | 2,11 | 2,11 | 2,40 | 7,50 | 8,70 | 0,55 | 2,00 | 3,40 | 2,44 | 8,87 | 15,08 | 3,75 | 7,00 | A++ |
| | 2,0 | 3,5 | 3,5 | 4,2 | 1,10 | 1,99 | 1,99 | 2,43 | 2,40 | 7,50 | 8,70 | 0,55 | 2,00 | 3,40 | 2,44 | 8,87 | 15,08 | 3,75 | 7,00 | A++ |
| | 2,5 | 2,5 | 2,5 | 2,5 | 1,88 | 1,88 | 1,88 | 1,88 | 2,40 | 7,50 | 8,70 | 0,55 | 2,00 | 3,40 | 2,44 | 8,87 | 15,08 | 3,75 | 7,00 | A++ |
| 2,5 | 2,5 | 2,5 | 3,5 | 1,71 | 1,71 | 1,71 | 2,37 | 2,40 | 7,50 | 8,70 | 0,55 | 1,97 | 3,40 | 2,44 | 8,74 | 15,08 | 3,81 | 7,00 | A++ | |
| 2,5 | 2,5 | 2,5 | 4,2 | 1,60 | 1,60 | 1,60 | 2,70 | 2,40 | 7,50 | 8,70 | 0,55 | 1,97 | 3,40 | 2,44 | 8,74 | 15,08 | 3,81 | 7,00 | A++ | |
| 2,5 | 2,5 | 3,5 | 3,5 | 1,57 | 1,57 | 2,18 | 2,18 | 2,40 | 7,50 | 8,70 | 0,55 | 1,97 | 3,40 | 2,44 | 8,74 | 15,08 | 3,81 | 7,00 | A++ | |

4U75S2SR5FA (Обогрев)

| Комбинация | Комбинация | | | | Теплопроизводительность, кВт | | | | Суммарная теплопроизводительность, кВт | | | Суммарная потребляемая мощность, кВт | | | Суммарный ток при 230 В, А | | | COP | SCOP | Класс сезонной энергоэффективности |
|------------|------------|--------|--------|--------|------------------------------|--------|--------|--------|--|-------|-------|--------------------------------------|------|-------|----------------------------|-------|-------|------|------|------------------------------------|
| | Блок А | Блок В | Блок С | Блок D | Блок А | Блок В | Блок С | Блок D | Мин. | Ном. | Макс. | Мин. | Ном. | Макс. | Мин. | Ном. | Макс. | | | |
| 1:1 | 2,0 | - | - | - | 2,30 | - | - | - | 0,80 | 2,30 | 4,00 | 0,55 | 0,63 | 1,50 | 2,44 | 2,80 | 6,65 | - | - | - |
| | 2,5 | - | - | - | 3,60 | - | - | - | 0,80 | 3,60 | 6,00 | 0,55 | 0,98 | 1,40 | 2,44 | 4,35 | 6,21 | - | - | - |
| | 3,5 | - | - | - | 4,50 | - | - | - | 1,00 | 4,50 | 6,00 | 0,55 | 1,21 | 1,50 | 2,44 | 5,37 | 6,65 | - | - | - |
| | 4,2 | - | - | - | 5,40 | - | - | - | 1,50 | 5,40 | 6,00 | 0,55 | 1,44 | 1,90 | 2,44 | 6,39 | 8,43 | - | - | - |
| | 5,0 | - | - | - | 6,00 | - | - | - | 1,50 | 6,00 | 8,00 | 0,55 | 1,59 | 2,60 | 2,44 | 7,05 | 11,54 | - | - | - |
| | 7,1 | - | - | - | 7,00 | - | - | - | 1,50 | 7,00 | 8,60 | 0,55 | 1,83 | 2,60 | 2,44 | 8,12 | 11,54 | - | - | - |
| 1:2 | 2,0 | 2,0 | - | - | 2,30 | 2,30 | - | - | 2,80 | 4,60 | 8,00 | 0,55 | 1,25 | 2,90 | 2,44 | 5,55 | 12,87 | 3,68 | 3,75 | A |
| | 2,0 | 2,5 | - | - | 2,30 | 3,60 | - | - | 2,80 | 5,90 | 9,00 | 0,55 | 1,59 | 2,90 | 2,44 | 7,05 | 12,87 | 3,71 | 3,75 | A |
| | 2,0 | 3,5 | - | - | 2,30 | 4,50 | - | - | 2,80 | 6,80 | 10,00 | 0,55 | 1,83 | 2,90 | 2,44 | 8,12 | 12,87 | 3,72 | 3,75 | A |
| | 2,0 | 4,2 | - | - | 2,30 | 5,40 | - | - | 3,10 | 7,70 | 10,00 | 0,55 | 2,05 | 2,90 | 2,44 | 9,09 | 12,87 | 3,76 | 3,80 | A |
| | 2,0 | 5,0 | - | - | 2,30 | 6,00 | - | - | 3,10 | 8,30 | 10,00 | 0,55 | 2,22 | 2,90 | 2,44 | 9,85 | 12,87 | 3,74 | 3,80 | A |
| | 2,0 | 7,1 | - | - | 2,13 | 6,47 | - | - | 3,10 | 8,60 | 10,00 | 0,55 | 2,30 | 2,90 | 2,44 | 10,20 | 12,87 | 3,74 | 3,85 | A |
| | 2,5 | 2,5 | - | - | 3,60 | 3,60 | - | - | 3,10 | 7,20 | 10,00 | 0,55 | 1,94 | 2,90 | 2,44 | 8,61 | 12,87 | 3,71 | 3,85 | A |
| | 2,5 | 3,5 | - | - | 3,60 | 4,50 | - | - | 3,10 | 8,10 | 10,00 | 0,55 | 2,12 | 2,90 | 2,44 | 9,41 | 12,87 | 3,82 | 3,83 | A |
| | 2,5 | 4,2 | - | - | 3,44 | 5,16 | - | - | 3,10 | 8,60 | 10,00 | 0,55 | 2,25 | 2,90 | 2,44 | 9,98 | 12,87 | 3,82 | 3,87 | A |
| | 2,5 | 5,0 | - | - | 3,23 | 5,38 | - | - | 3,10 | 8,60 | 10,00 | 0,55 | 2,22 | 2,90 | 2,44 | 9,85 | 12,87 | 3,87 | 3,85 | A |
| | 2,5 | 7,1 | - | - | 2,92 | 5,68 | - | - | 3,10 | 8,60 | 10,00 | 0,55 | 2,22 | 2,90 | 2,44 | 9,85 | 12,87 | 3,87 | 3,84 | A |
| | 3,5 | 3,5 | - | - | 4,30 | 4,30 | - | - | 3,10 | 8,60 | 10,00 | 0,55 | 2,22 | 2,90 | 2,44 | 9,85 | 12,87 | 3,87 | 3,86 | A |
| | 3,5 | 4,2 | - | - | 3,91 | 4,69 | - | - | 3,10 | 8,60 | 10,00 | 0,55 | 2,22 | 3,00 | 2,44 | 9,85 | 13,31 | 3,87 | 3,82 | A |
| | 3,5 | 5,0 | - | - | 3,51 | 4,69 | - | - | 3,10 | 8,20 | 10,00 | 0,55 | 2,10 | 3,00 | 2,44 | 9,32 | 13,31 | 3,90 | 3,80 | A |
| | 3,5 | 7,1 | - | - | 3,37 | 5,23 | - | - | 3,10 | 8,60 | 10,00 | 0,55 | 2,20 | 3,00 | 2,44 | 9,76 | 13,31 | 3,91 | 3,84 | A |
| | 4,2 | 4,2 | - | - | 4,30 | 4,30 | - | - | 3,10 | 8,60 | 10,00 | 0,55 | 2,20 | 3,10 | 2,44 | 9,76 | 13,75 | 3,91 | 3,86 | A |
| | 4,2 | 5,0 | - | - | 4,07 | 4,53 | - | - | 3,10 | 8,60 | 10,00 | 0,55 | 2,19 | 3,10 | 2,44 | 9,72 | 13,75 | 3,93 | 3,83 | A |
| | 4,2 | 7,1 | - | - | 3,75 | 4,85 | - | - | 3,10 | 8,60 | 10,00 | 0,55 | 2,19 | 3,10 | 2,44 | 9,72 | 13,75 | 3,93 | 3,86 | A |
| 5,0 | 5,0 | - | - | 4,30 | 4,30 | - | - | 3,10 | 8,60 | 10,00 | 0,55 | 2,19 | 3,10 | 2,44 | 9,72 | 13,75 | 3,93 | 3,86 | A | |
| 5,0 | 7,1 | - | - | 3,97 | 4,63 | - | - | 3,10 | 8,60 | 10,00 | 0,55 | 2,19 | 3,10 | 2,44 | 9,72 | 13,75 | 3,93 | 3,87 | A | |
| 1:3 | 2,0 | 2,0 | 2,0 | - | 2,30 | 2,30 | 2,30 | - | 3,10 | 6,90 | 9,50 | 0,55 | 1,85 | 3,10 | 2,44 | 8,21 | 13,75 | 3,73 | 3,80 | A |
| | 2,0 | 2,0 | 2,5 | - | 2,30 | 2,30 | 3,60 | - | 3,10 | 8,20 | 10,00 | 0,55 | 2,16 | 3,10 | 2,44 | 9,58 | 13,75 | 3,80 | 3,80 | A |
| | 2,0 | 2,0 | 3,5 | - | 2,17 | 2,17 | 4,25 | - | 3,10 | 8,60 | 10,00 | 0,55 | 2,26 | 3,10 | 2,44 | 10,03 | 13,75 | 3,81 | 3,80 | A |
| | 2,0 | 2,0 | 4,2 | - | 1,98 | 1,98 | 4,64 | - | 3,10 | 8,60 | 10,00 | 0,55 | 2,25 | 3,10 | 2,44 | 9,98 | 13,75 | 3,82 | 3,80 | A |
| | 2,0 | 2,0 | 5,0 | - | 1,87 | 1,87 | 4,87 | - | 3,10 | 8,60 | 10,00 | 0,55 | 2,25 | 3,10 | 2,44 | 9,98 | 13,75 | 3,82 | 3,80 | A |
| | 2,0 | 2,0 | 7,1 | - | 1,71 | 1,71 | 5,19 | - | 3,10 | 8,60 | 10,00 | 0,55 | 2,25 | 3,10 | 2,44 | 9,98 | 13,75 | 3,82 | 3,80 | A |
| | 2,0 | 2,5 | 2,5 | - | 2,08 | 3,26 | 3,26 | - | 3,10 | 8,60 | 10,00 | 0,55 | 2,25 | 3,10 | 2,44 | 9,98 | 13,75 | 3,82 | 3,80 | A |
| | 2,0 | 2,5 | 3,5 | - | 1,90 | 2,98 | 3,72 | - | 3,10 | 8,60 | 10,00 | 0,55 | 2,25 | 3,10 | 2,44 | 9,98 | 13,75 | 3,82 | 3,80 | A |

4U75S2SR5FA (Обогрев)

| Комбинация | Комбинация | | | | Теплопроизводительность, кВт | | | | Суммарная теплопроизводительность, кВт | | | Суммарная потребляемая мощность, кВт | | | Суммарный ток при 230 В, А | | | COP | SCOP | Класс сезонной энергоэффективности | |
|------------|------------|--------|--------|--------|------------------------------|--------|--------|--------|--|------|-------|--------------------------------------|------|-------|----------------------------|------|-------|-------|------|------------------------------------|---|
| | Блок А | Блок В | Блок С | Блок D | Блок А | Блок В | Блок С | Блок D | Мин. | Ном. | Макс. | Мин. | Ном. | Макс. | Мин. | Ном. | Макс. | | | | |
| 1:3 | 2,0 | 2,5 | 4,2 | – | 1,75 | 2,74 | 4,11 | – | 3,10 | 8,60 | 10,00 | 0,55 | 2,25 | 3,10 | 2,44 | 9,98 | 13,75 | 3,82 | 3,80 | A | |
| | 2,0 | 2,5 | 5,0 | – | 1,66 | 2,60 | 4,34 | – | 3,10 | 8,60 | 10,00 | 0,55 | 2,25 | 3,10 | 2,44 | 9,98 | 13,75 | 3,82 | 3,82 | A | |
| | 2,0 | 2,5 | 7,1 | – | 1,53 | 2,40 | 4,67 | – | 3,10 | 8,60 | 10,00 | 0,55 | 2,25 | 3,10 | 2,44 | 9,98 | 13,75 | 3,82 | 3,82 | A | |
| | 2,0 | 3,5 | 3,5 | – | 1,75 | 3,42 | 3,42 | – | 3,10 | 8,60 | 10,00 | 0,55 | 2,23 | 3,10 | 2,44 | 9,89 | 13,75 | 3,86 | 3,82 | A | |
| | 2,0 | 3,5 | 4,2 | – | 1,62 | 3,17 | 3,81 | – | 3,10 | 8,60 | 10,00 | 0,55 | 2,23 | 3,10 | 2,44 | 9,89 | 13,75 | 3,86 | 3,82 | A | |
| | 2,0 | 3,5 | 5,0 | – | 1,55 | 3,02 | 4,03 | – | 3,10 | 8,60 | 10,00 | 0,55 | 2,23 | 3,10 | 2,44 | 9,89 | 13,75 | 3,86 | 3,82 | A | |
| | 2,0 | 3,5 | 7,1 | – | 1,43 | 2,80 | 4,36 | – | 3,10 | 8,60 | 10,00 | 0,55 | 2,23 | 3,10 | 2,44 | 9,89 | 13,75 | 3,86 | 3,82 | A | |
| | 2,0 | 4,2 | 4,2 | – | 1,51 | 3,55 | 3,55 | – | 3,10 | 8,60 | 10,00 | 0,55 | 2,23 | 3,10 | 2,44 | 9,89 | 13,75 | 3,86 | 3,82 | A | |
| | 2,0 | 4,2 | 5,0 | – | 1,44 | 3,39 | 3,77 | – | 3,10 | 8,60 | 10,00 | 0,55 | 2,23 | 3,10 | 2,44 | 9,89 | 13,75 | 3,86 | 3,82 | A | |
| | 2,0 | 4,2 | 7,1 | – | 1,35 | 3,16 | 4,10 | – | 3,10 | 8,60 | 10,00 | 0,55 | 2,23 | 3,10 | 2,44 | 9,89 | 13,75 | 3,86 | 3,87 | A | |
| | 2,5 | 2,5 | 2,5 | – | 2,87 | 2,87 | 2,87 | – | 3,10 | 8,60 | 10,00 | 0,55 | 2,23 | 3,10 | 2,44 | 9,89 | 13,75 | 3,86 | 3,87 | A | |
| | 2,5 | 2,5 | 3,5 | – | 2,65 | 2,65 | 3,31 | – | 3,10 | 8,60 | 10,00 | 0,55 | 2,23 | 3,10 | 2,44 | 9,89 | 13,75 | 3,86 | 3,87 | A | |
| | 2,5 | 2,5 | 4,2 | – | 2,46 | 2,46 | 3,69 | – | 3,10 | 8,60 | 10,00 | 0,55 | 2,23 | 3,10 | 2,44 | 9,89 | 13,75 | 3,86 | 3,87 | A | |
| | 2,5 | 2,5 | 5,0 | – | 2,35 | 2,35 | 3,91 | – | 3,10 | 8,60 | 10,00 | 0,55 | 2,23 | 3,10 | 2,44 | 9,89 | 13,75 | 3,86 | 3,87 | A | |
| | 2,5 | 2,5 | 7,1 | – | 2,18 | 2,18 | 4,24 | – | 3,10 | 8,60 | 10,00 | 0,55 | 2,23 | 3,10 | 2,44 | 9,89 | 13,75 | 3,86 | 3,90 | A | |
| | 2,5 | 3,5 | 3,5 | – | 2,46 | 3,07 | 3,07 | – | 3,10 | 8,60 | 10,00 | 0,55 | 2,19 | 3,10 | 2,44 | 9,72 | 13,75 | 3,93 | 3,85 | A | |
| | 2,5 | 3,5 | 4,2 | – | 2,29 | 2,87 | 3,44 | – | 3,10 | 8,60 | 10,00 | 0,55 | 2,19 | 3,10 | 2,44 | 9,72 | 13,75 | 3,93 | 3,85 | A | |
| | 2,5 | 3,5 | 5,0 | – | 2,20 | 2,74 | 3,66 | – | 3,10 | 8,60 | 10,00 | 0,55 | 2,19 | 3,10 | 2,44 | 9,72 | 13,75 | 3,93 | 3,85 | A | |
| | 2,5 | 3,5 | 7,1 | – | 2,05 | 2,56 | 3,99 | – | 3,10 | 8,60 | 10,00 | 0,55 | 2,18 | 3,10 | 2,44 | 9,67 | 13,75 | 3,94 | 3,85 | A | |
| | 2,5 | 4,2 | 4,2 | – | 2,15 | 3,23 | 3,23 | – | 3,10 | 8,60 | 10,00 | 0,55 | 2,18 | 3,10 | 2,44 | 9,67 | 13,75 | 3,94 | 3,85 | A | |
| | 2,5 | 4,2 | 5,0 | – | 2,06 | 3,10 | 3,44 | – | 3,10 | 8,60 | 10,00 | 0,55 | 2,18 | 3,10 | 2,44 | 9,67 | 13,75 | 3,94 | 3,85 | A | |
| | 3,5 | 3,5 | 3,5 | – | 2,87 | 2,87 | 2,87 | – | 3,10 | 8,60 | 10,00 | 0,55 | 2,18 | 3,10 | 2,44 | 9,67 | 13,75 | 3,94 | 3,90 | A | |
| | 3,5 | 3,5 | 4,2 | – | 2,69 | 2,69 | 3,23 | – | 3,10 | 8,60 | 10,00 | 0,55 | 2,18 | 3,10 | 2,44 | 9,67 | 13,75 | 3,94 | 3,90 | A | |
| | 3,5 | 3,5 | 5,0 | – | 2,58 | 2,58 | 3,44 | – | 3,10 | 8,60 | 10,00 | 0,55 | 2,18 | 3,10 | 2,44 | 9,67 | 13,75 | 3,94 | 3,90 | A | |
| | 1:4 | 2,0 | 2,0 | 2,0 | 2,0 | 2,15 | 2,15 | 2,15 | 2,15 | 3,10 | 8,60 | 10,00 | 0,55 | 2,25 | 3,10 | 2,44 | 9,98 | 13,75 | 3,82 | 3,85 | A |
| | | 2,0 | 2,0 | 2,0 | 2,5 | 1,88 | 1,88 | 1,88 | 2,95 | 3,10 | 8,60 | 10,00 | 0,55 | 2,22 | 3,10 | 2,44 | 9,85 | 13,75 | 3,87 | 3,85 | A |
| | | 2,0 | 2,0 | 2,0 | 3,5 | 1,74 | 1,74 | 1,74 | 3,39 | 3,10 | 8,60 | 10,00 | 0,55 | 2,22 | 3,10 | 2,44 | 9,85 | 13,75 | 3,87 | 3,85 | A |
| | | 2,0 | 2,0 | 2,0 | 4,2 | 1,61 | 1,61 | 1,61 | 3,78 | 3,10 | 8,60 | 10,00 | 0,55 | 2,19 | 3,10 | 2,44 | 9,72 | 13,75 | 3,93 | 3,85 | A |
| | | 2,0 | 2,0 | 2,0 | 5,0 | 1,53 | 1,53 | 1,53 | 4,00 | 3,10 | 8,60 | 10,00 | 0,55 | 2,19 | 3,10 | 2,44 | 9,72 | 13,75 | 3,93 | 3,85 | A |
| | | 2,0 | 2,0 | 2,0 | 7,1 | 1,42 | 1,42 | 1,42 | 4,33 | 3,10 | 8,60 | 10,00 | 0,55 | 2,19 | 3,10 | 2,44 | 9,72 | 13,75 | 3,93 | 3,85 | A |
| | | 2,0 | 2,0 | 2,5 | 2,5 | 1,68 | 1,68 | 2,62 | 2,62 | 3,10 | 8,60 | 10,00 | 0,55 | 2,19 | 3,10 | 2,44 | 9,72 | 13,75 | 3,93 | 3,85 | A |
| | | 2,0 | 2,0 | 2,5 | 3,5 | 1,56 | 1,56 | 2,44 | 3,05 | 3,10 | 8,60 | 10,00 | 0,55 | 2,19 | 3,10 | 2,44 | 9,72 | 13,75 | 3,93 | 3,85 | A |
| | | 2,0 | 2,0 | 2,5 | 4,2 | 1,45 | 1,45 | 2,28 | 3,41 | 3,10 | 8,60 | 10,00 | 0,55 | 2,19 | 3,10 | 2,44 | 9,72 | 13,75 | 3,93 | 3,90 | A |
| | | 2,0 | 2,0 | 2,5 | 5,0 | 1,39 | 1,39 | 2,18 | 3,63 | 3,10 | 8,60 | 10,00 | 0,55 | 2,19 | 3,10 | 2,44 | 9,72 | 13,75 | 3,93 | 3,90 | A |
| | | 2,0 | 2,0 | 2,5 | 7,1 | 1,30 | 1,30 | 2,04 | 3,96 | 3,10 | 8,60 | 10,00 | 0,55 | 2,19 | 3,10 | 2,44 | 9,72 | 13,75 | 3,93 | 3,90 | A |
| | | 2,0 | 2,0 | 3,5 | 3,5 | 1,45 | 1,45 | 2,85 | 2,85 | 3,10 | 8,60 | 10,00 | 0,55 | 2,17 | 3,10 | 2,44 | 9,63 | 13,75 | 3,96 | 3,90 | A |
| 2,0 | | 2,0 | 3,5 | 4,2 | 1,36 | 1,36 | 2,67 | 3,20 | 3,10 | 8,60 | 10,00 | 0,55 | 2,17 | 3,10 | 2,44 | 9,63 | 13,75 | 3,96 | 3,90 | A | |
| 2,0 | | 2,0 | 3,5 | 5,0 | 1,31 | 1,31 | 2,56 | 3,42 | 3,10 | 8,60 | 10,00 | 0,55 | 2,17 | 3,10 | 2,44 | 9,63 | 13,75 | 3,96 | 3,90 | A | |
| 2,0 | | 2,0 | 4,2 | 4,2 | 1,28 | 1,28 | 3,02 | 3,02 | 3,10 | 8,60 | 10,00 | 0,55 | 2,17 | 3,10 | 2,44 | 9,63 | 13,75 | 3,96 | 3,90 | A | |
| 2,0 | | 2,0 | 4,2 | 5,0 | 1,24 | 1,24 | 2,90 | 3,23 | 3,10 | 8,60 | 10,00 | 0,55 | 2,17 | 3,10 | 2,44 | 9,63 | 13,75 | 3,96 | 3,90 | A | |
| 2,0 | | 2,5 | 2,5 | 2,5 | 1,51 | 2,36 | 2,36 | 2,36 | 3,10 | 8,60 | 10,00 | 0,55 | 2,17 | 3,10 | 2,44 | 9,63 | 13,75 | 3,96 | 3,90 | A | |
| 2,0 | | 2,5 | 2,5 | 3,5 | 1,41 | 2,21 | 2,21 | 2,76 | 3,10 | 8,60 | 10,00 | 0,55 | 2,17 | 3,10 | 2,44 | 9,63 | 13,75 | 3,96 | 3,90 | A | |
| 2,0 | | 2,5 | 2,5 | 4,2 | 1,33 | 2,08 | 2,08 | 3,12 | 3,10 | 8,60 | 10,00 | 0,55 | 2,17 | 3,10 | 2,44 | 9,63 | 13,75 | 3,96 | 3,95 | A | |
| 2,0 | | 2,5 | 2,5 | 5,0 | 1,28 | 2,00 | 2,00 | 3,33 | 3,10 | 8,60 | 10,00 | 0,55 | 2,17 | 3,10 | 2,44 | 9,63 | 13,75 | 3,96 | 3,95 | A | |
| 2,0 | | 2,5 | 3,5 | 3,5 | 1,33 | 2,08 | 2,60 | 2,60 | 3,10 | 8,60 | 10,00 | 0,55 | 2,17 | 3,10 | 2,44 | 9,63 | 13,75 | 3,96 | 3,95 | A | |
| 2,0 | | 2,5 | 3,5 | 4,2 | 1,25 | 1,96 | 2,45 | 2,94 | 3,10 | 8,60 | 10,00 | 0,55 | 2,17 | 3,10 | 2,44 | 9,63 | 13,75 | 3,96 | 3,95 | A | |
| 2,0 | | 2,5 | 3,5 | 5,0 | 1,21 | 1,89 | 2,36 | 3,15 | 3,10 | 8,60 | 10,00 | 0,55 | 2,17 | 3,10 | 2,44 | 9,63 | 13,75 | 3,96 | 3,95 | A | |
| 2,0 | | 2,5 | 4,2 | 4,2 | 1,18 | 1,85 | 2,78 | 2,78 | 3,10 | 8,60 | 10,00 | 0,55 | 2,15 | 3,10 | 2,44 | 9,54 | 13,75 | 4,00 | 3,95 | A | |
| 2,0 | | 2,5 | 4,2 | 5,0 | 1,14 | 1,79 | 2,68 | 2,98 | 3,10 | 8,60 | 10,00 | 0,55 | 2,15 | 3,10 | 2,44 | 9,54 | 13,75 | 4,00 | 3,95 | A | |
| 2,0 | | 3,5 | 3,5 | 3,5 | 1,25 | 2,45 | 2,45 | 2,45 | 3,10 | 8,60 | 10,00 | 0,55 | 2,15 | 3,10 | 2,44 | 9,54 | 13,75 | 4,00 | 3,95 | A | |
| 2,0 | | 3,5 | 3,5 | 4,2 | 1,18 | 2,32 | 2,32 | 2,78 | 3,10 | 8,60 | 10,00 | 0,55 | 2,15 | 3,10 | 2,44 | 9,54 | 13,75 | 4,00 | 4,00 | A+ | |
| 2,5 | | 2,5 | 2,5 | 2,5 | 2,15 | 2,15 | 2,15 | 2,15 | 3,10 | 8,60 | 10,00 | 0,55 | 2,15 | 3,10 | 2,44 | 9,54 | 13,75 | 4,00 | 4,00 | A+ | |
| 2,5 | | 2,5 | 2,5 | 3,5 | 2,02 | 2,02 | 2,02 | 2,53 | 3,10 | 8,60 | 10,00 | 0,55 | 2,15 | 3,10 | 2,44 | 9,54 | 13,75 | 4,00 | 4,00 | A+ | |
| 2,5 | | 2,5 | 2,5 | 4,2 | 1,91 | 1,91 | 1,91 | 2,87 | 3,10 | 8,60 | 10,00 | 0,55 | 2,15 | 3,10 | 2,44 | 9,54 | 13,75 | 4,00 | 4,00 | A+ | |
| 2,5 | | 2,5 | 3,5 | 3,5 | 1,91 | 1,91 | 2,39 | 2,39 | 3,10 | 8,60 | 10,00 | 0,55 | 2,15 | 3,10 | 2,44 | 9,54 | 13,75 | 4,00 | 4,00 | A+ | |

Таблицы комбинаций

4U85S2SR5FA (Охлаждение)

| Комбинация | Комбинация | | | | Холодопроизводительность, кВт | | | | Суммарная холодопроизводительность, кВт | | | Суммарная потребляемая мощность, кВт | | | Суммарный ток при 230 В, А | | | EER | SEER | Класс сезонной энергоэффективности | |
|------------|------------|--------|--------|--------|-------------------------------|--------|--------|--------|---|------|-------|--------------------------------------|------|-------|----------------------------|-------|-------|-------|------|------------------------------------|-----|
| | Блок А | Блок В | Блок С | Блок D | Блок А | Блок В | Блок С | Блок D | Мин. | Ном. | Макс. | Мин. | Ном. | Макс. | Мин. | Ном. | Макс. | | | | |
| 1 : 1 | 2,0 | - | - | - | 2,00 | - | - | - | 0,80 | 2,00 | 2,80 | 0,55 | 0,66 | 1,30 | 2,44 | 2,93 | 5,77 | - | - | - | |
| | 2,5 | - | - | - | 2,60 | - | - | - | 0,80 | 2,60 | 3,90 | 0,55 | 0,86 | 1,34 | 2,44 | 3,82 | 5,93 | - | - | - | |
| | 3,5 | - | - | - | 3,60 | - | - | - | 1,00 | 3,60 | 5,30 | 0,55 | 1,20 | 1,50 | 2,44 | 5,32 | 6,65 | - | - | - | |
| | 4,2 | - | - | - | 4,40 | - | - | - | 1,30 | 4,40 | 5,00 | 0,55 | 1,40 | 1,90 | 2,44 | 6,21 | 8,43 | - | - | - | |
| | 5,0 | - | - | - | 5,20 | - | - | - | 1,40 | 5,20 | 7,00 | 0,55 | 1,65 | 1,90 | 2,44 | 7,32 | 8,43 | - | - | - | |
| | 7,1 | - | - | - | 6,50 | - | - | - | 1,50 | 6,50 | 7,40 | 0,55 | 2,00 | 3,00 | 2,44 | 8,87 | 13,31 | - | - | - | |
| 1 : 2 | 2,0 | 2,0 | - | - | 2,00 | 2,00 | - | - | 2,50 | 4,00 | 5,60 | 0,55 | 1,30 | 3,20 | 2,44 | 5,77 | 14,20 | 3,08 | 6,20 | A++ | |
| | 2,0 | 2,5 | - | - | 2,00 | 2,60 | - | - | 2,50 | 4,60 | 6,70 | 0,55 | 1,50 | 3,20 | 2,44 | 6,65 | 14,20 | 3,07 | 6,20 | A++ | |
| | 2,0 | 3,5 | - | - | 2,00 | 3,60 | - | - | 2,50 | 5,60 | 8,10 | 0,55 | 1,80 | 3,20 | 2,44 | 7,99 | 14,20 | 3,11 | 6,20 | A++ | |
| | 2,0 | 4,2 | - | - | 2,00 | 4,40 | - | - | 2,50 | 6,40 | 7,80 | 0,55 | 2,05 | 3,20 | 2,44 | 9,09 | 14,20 | 3,12 | 6,20 | A++ | |
| | 2,0 | 5,0 | - | - | 2,00 | 5,20 | - | - | 2,50 | 7,20 | 9,30 | 0,55 | 2,28 | 3,20 | 2,44 | 10,12 | 14,20 | 3,16 | 6,20 | A++ | |
| | 2,0 | 7,1 | - | - | 2,00 | 6,50 | - | - | 2,50 | 8,50 | 9,30 | 0,55 | 2,65 | 3,30 | 2,44 | 11,76 | 14,64 | 3,21 | 6,20 | A++ | |
| | 2,5 | 2,5 | - | - | 2,60 | 2,60 | - | - | 2,50 | 5,20 | 7,80 | 0,55 | 1,60 | 3,30 | 2,44 | 7,10 | 14,64 | 3,25 | 6,20 | A++ | |
| | 2,5 | 3,5 | - | - | 2,60 | 3,60 | - | - | 2,50 | 6,20 | 9,10 | 0,55 | 1,98 | 3,30 | 2,44 | 8,78 | 14,64 | 3,13 | 6,20 | A++ | |
| | 2,5 | 4,2 | - | - | 2,60 | 4,40 | - | - | 2,50 | 7,00 | 9,30 | 0,55 | 2,20 | 3,30 | 2,44 | 9,76 | 14,64 | 3,18 | 6,20 | A++ | |
| | 2,5 | 5,0 | - | - | 2,60 | 5,20 | - | - | 2,50 | 7,80 | 9,30 | 0,55 | 2,35 | 3,30 | 2,44 | 10,43 | 14,64 | 3,32 | 6,20 | A++ | |
| | 2,5 | 7,1 | - | - | 2,43 | 6,07 | - | - | 2,50 | 8,50 | 9,30 | 0,55 | 2,60 | 3,30 | 2,44 | 11,54 | 14,64 | 3,27 | 6,20 | A++ | |
| | 3,5 | 3,5 | - | - | 3,60 | 3,60 | - | - | 2,50 | 7,20 | 9,30 | 0,55 | 2,20 | 3,30 | 2,44 | 9,76 | 14,64 | 3,27 | 6,20 | A++ | |
| | 3,5 | 4,2 | - | - | 3,60 | 4,40 | - | - | 2,50 | 8,00 | 9,30 | 0,55 | 2,42 | 3,30 | 2,44 | 10,74 | 14,64 | 3,31 | 6,20 | A++ | |
| | 3,5 | 5,0 | - | - | 3,31 | 4,79 | - | - | 2,50 | 8,10 | 9,50 | 0,55 | 2,52 | 3,30 | 2,44 | 11,18 | 14,64 | 3,21 | 6,20 | A++ | |
| | 3,5 | 7,1 | - | - | 3,03 | 5,47 | - | - | 2,50 | 8,50 | 9,50 | 0,55 | 2,59 | 3,30 | 2,44 | 11,49 | 14,64 | 3,28 | 6,20 | A++ | |
| | 4,2 | 4,2 | - | - | 4,25 | 4,25 | - | - | 2,50 | 8,50 | 9,50 | 0,55 | 2,59 | 3,30 | 2,44 | 11,49 | 14,64 | 3,28 | 6,20 | A++ | |
| | 4,2 | 5,0 | - | - | 3,90 | 4,60 | - | - | 2,50 | 8,50 | 9,50 | 0,55 | 2,59 | 3,30 | 2,44 | 11,49 | 14,64 | 3,28 | 6,20 | A++ | |
| | 4,2 | 7,1 | - | - | 3,43 | 5,07 | - | - | 2,50 | 8,50 | 9,50 | 0,55 | 2,58 | 3,30 | 2,44 | 11,45 | 14,64 | 3,29 | 6,20 | A++ | |
| | 5,0 | 5,0 | - | - | 4,25 | 4,25 | - | - | 2,50 | 8,50 | 9,50 | 0,55 | 2,56 | 3,30 | 2,44 | 11,36 | 14,64 | 3,32 | 6,20 | A++ | |
| | 5,0 | 7,1 | - | - | 3,78 | 4,72 | - | - | 2,50 | 8,50 | 9,50 | 0,55 | 2,55 | 3,30 | 2,44 | 11,31 | 14,64 | 3,33 | 6,20 | A++ | |
| | 7,1 | 7,1 | - | - | 4,25 | 4,25 | - | - | 2,50 | 8,50 | 9,50 | 0,55 | 2,55 | 3,30 | 2,44 | 11,31 | 14,64 | 3,33 | 6,20 | A++ | |
| | 1 : 3 | 2,0 | 2,0 | 2,0 | - | 2,00 | 2,00 | 2,00 | - | 3,00 | 6,00 | 9,50 | 0,55 | 1,85 | 3,50 | 2,44 | 8,21 | 15,53 | 3,24 | 6,70 | A++ |
| | | 2,0 | 2,0 | 2,5 | - | 2,00 | 2,00 | 2,60 | - | 3,00 | 6,60 | 9,50 | 0,55 | 2,00 | 3,50 | 2,44 | 8,87 | 15,53 | 3,30 | 6,70 | A++ |
| | | 2,0 | 2,0 | 3,5 | - | 2,00 | 2,00 | 3,60 | - | 3,00 | 7,60 | 9,50 | 0,55 | 2,30 | 3,50 | 2,44 | 10,20 | 15,53 | 3,30 | 6,70 | A++ |
| | | 2,0 | 2,0 | 4,2 | - | 2,00 | 2,00 | 4,40 | - | 3,20 | 8,40 | 9,50 | 0,55 | 2,56 | 3,50 | 2,44 | 11,36 | 15,53 | 3,28 | 6,70 | A++ |
| | | 2,0 | 2,0 | 5,0 | - | 1,85 | 1,85 | 4,80 | - | 3,20 | 8,50 | 9,50 | 0,55 | 2,57 | 3,50 | 2,44 | 11,40 | 15,53 | 3,31 | 6,70 | A++ |
| | | 2,0 | 2,0 | 7,1 | - | 1,62 | 1,62 | 5,26 | - | 3,20 | 8,50 | 9,50 | 0,55 | 2,57 | 3,50 | 2,44 | 11,40 | 15,53 | 3,31 | 6,70 | A++ |
| | | 2,0 | 2,5 | 2,5 | - | 2,00 | 2,60 | 2,60 | - | 3,20 | 7,20 | 9,50 | 0,55 | 2,20 | 3,50 | 2,44 | 9,76 | 15,53 | 3,27 | 6,70 | A++ |
| | | 2,0 | 2,5 | 3,5 | - | 2,00 | 2,60 | 3,60 | - | 3,20 | 8,20 | 9,50 | 0,55 | 2,50 | 3,50 | 2,44 | 11,09 | 15,53 | 3,28 | 6,70 | A++ |
| | | 2,0 | 2,5 | 4,2 | - | 1,89 | 2,46 | 4,16 | - | 3,20 | 8,50 | 9,50 | 0,55 | 2,56 | 3,50 | 2,44 | 11,36 | 15,53 | 3,32 | 6,70 | A++ |
| | | 2,0 | 2,5 | 5,0 | - | 1,73 | 2,26 | 4,51 | - | 3,20 | 8,50 | 9,50 | 0,55 | 2,56 | 3,50 | 2,44 | 11,36 | 15,53 | 3,32 | 6,70 | A++ |
| | | 2,0 | 2,5 | 7,1 | - | 1,53 | 1,99 | 4,98 | - | 3,20 | 8,50 | 9,50 | 0,55 | 2,56 | 3,50 | 2,44 | 11,36 | 15,53 | 3,32 | 6,70 | A++ |
| | | 2,0 | 3,5 | 3,5 | - | 1,85 | 3,33 | 3,33 | - | 3,20 | 8,50 | 9,50 | 0,55 | 2,56 | 3,50 | 2,44 | 11,36 | 15,53 | 3,32 | 6,70 | A++ |
| | | 2,0 | 3,5 | 4,2 | - | 1,70 | 3,06 | 3,74 | - | 3,20 | 8,50 | 9,50 | 0,55 | 2,56 | 3,50 | 2,44 | 11,36 | 15,53 | 3,32 | 6,70 | A++ |
| | | 2,0 | 3,5 | 5,0 | - | 1,57 | 2,83 | 4,09 | - | 3,20 | 8,50 | 9,50 | 0,55 | 2,56 | 3,50 | 2,44 | 11,36 | 15,53 | 3,32 | 6,70 | A++ |
| | | 2,0 | 3,5 | 7,1 | - | 1,40 | 2,53 | 4,57 | - | 3,20 | 8,50 | 9,50 | 0,55 | 2,56 | 3,50 | 2,44 | 11,36 | 15,53 | 3,32 | 6,70 | A++ |
| 2,0 | | 4,2 | 4,2 | - | 1,57 | 3,46 | 3,46 | - | 3,20 | 8,50 | 9,50 | 0,55 | 2,56 | 3,50 | 2,44 | 11,36 | 15,53 | 3,32 | 6,70 | A++ | |
| 2,0 | | 4,2 | 5,0 | - | 1,47 | 3,22 | 3,81 | - | 3,20 | 8,50 | 9,50 | 0,55 | 2,56 | 3,50 | 2,44 | 11,36 | 15,53 | 3,32 | 6,70 | A++ | |
| 2,0 | | 4,2 | 7,1 | - | 1,32 | 2,90 | 4,28 | - | 3,20 | 8,50 | 9,50 | 0,55 | 2,56 | 3,50 | 2,44 | 11,36 | 15,53 | 3,32 | 6,70 | A++ | |
| 2,0 | | 5,0 | 5,0 | - | 1,37 | 3,56 | 3,56 | - | 3,20 | 8,50 | 9,50 | 0,55 | 2,56 | 3,50 | 2,44 | 11,36 | 15,53 | 3,32 | 6,70 | A++ | |
| 2,5 | | 2,5 | 2,5 | - | 2,60 | 2,60 | 2,60 | - | 3,20 | 7,80 | 9,50 | 0,55 | 2,35 | 3,50 | 2,44 | 10,43 | 15,53 | 3,32 | 6,72 | A++ | |
| 2,5 | | 2,5 | 3,5 | - | 2,51 | 2,51 | 3,48 | - | 3,20 | 8,50 | 9,50 | 0,55 | 2,55 | 3,50 | 2,44 | 11,31 | 15,53 | 3,33 | 6,72 | A++ | |
| 2,5 | | 2,5 | 4,2 | - | 2,30 | 2,30 | 3,90 | - | 3,20 | 8,50 | 9,50 | 0,55 | 2,55 | 3,50 | 2,44 | 11,31 | 15,53 | 3,33 | 6,74 | A++ | |
| 2,5 | | 2,5 | 5,0 | - | 2,13 | 2,13 | 4,25 | - | 3,20 | 8,50 | 9,50 | 0,55 | 2,55 | 3,50 | 2,44 | 11,31 | 15,53 | 3,33 | 6,74 | A++ | |
| 2,5 | | 2,5 | 7,1 | - | 1,89 | 1,89 | 4,72 | - | 3,20 | 8,50 | 9,50 | 0,55 | 2,55 | 3,50 | 2,44 | 11,31 | 15,53 | 3,33 | 6,70 | A++ | |
| 2,5 | | 3,5 | 3,5 | - | 2,26 | 3,12 | 3,12 | - | 3,20 | 8,50 | 9,50 | 0,55 | 2,55 | 3,50 | 2,44 | 11,31 | 15,53 | 3,33 | 6,73 | A++ | |
| 2,5 | | 3,5 | 4,2 | - | 2,08 | 2,89 | 3,53 | - | 3,20 | 8,50 | 9,50 | 0,55 | 2,55 | 3,50 | 2,44 | 11,31 | 15,53 | 3,33 | 6,70 | A++ | |
| 2,5 | | 3,5 | 5,0 | - | 1,94 | 2,68 | 3,88 | - | 3,20 | 8,50 | 9,50 | 0,55 | 2,55 | 3,50 | 2,44 | 11,31 | 15,53 | 3,33 | 6,70 | A++ | |
| 2,5 | | 3,5 | 7,1 | - | 1,74 | 2,41 | 4,35 | - | 3,20 | 8,50 | 9,50 | 0,55 | 2,55 | 3,50 | 2,44 | 11,31 | 15,53 | 3,33 | 6,70 | A++ | |
| 2,5 | | 4,2 | 4,2 | - | 1,94 | 3,28 | 3,28 | - | 3,20 | 8,50 | 9,50 | 0,55 | 2,55 | 3,50 | 2,44 | 11,31 | 15,53 | 3,33 | 6,70 | A++ | |
| 2,5 | | 4,2 | 5,0 | - | 1,81 | 3,07 | 3,62 | - | 3,20 | 8,50 | 9,50 | 0,55 | 2,55 | 3,50 | 2,44 | 11,31 | 15,53 | 3,33 | 6,70 | A++ | |
| 2,5 | | 4,2 | 7,1 | - | 1,64 | 2,77 | 4,09 | - | 3,20 | 8,50 | 9,50 | 0,55 | 2,55 | 3,50 | 2,44 | 11,31 | 15,53 | 3,33 | 6,70 | A++ | |
| 2,5 | | 5,0 | 5,0 | - | 1,70 | 3,40 | 3,40 | - | 3,20 | 8,50 | 9,50 | 0,55 | 2,55 | 3,50 | 2,44 | 11,31 | 15,53 | 3,33 | 6,70 | A++ | |
| 3,5 | | 3,5 | 3,5 | - | 2,83 | 2,83 | 2,83 | - | 3,20 | 8,50 | 9,50 | 0,55 | 2,53 | 3,50 | 2,44 | 11,22 | 15,53 | 3,36 | 6,75 | A++ | |
| 3,5 | | 3,5 | 4,2 | - | 2,64 | 2,64 | 3,22 | - | 3,20 | 8,50 | 9,50 | 0,55 | 2,53 | 3,50 | 2,44 | 11,22 | 15,53 | 3,36 | 6,70 | A++ | |
| 3,5 | | 3,5 | 5,0 | - | 2,47 | 2,47 | 3,56 | - | 3,20 | 8,50 | 9,50 | 0,55 | 2,53 | 3,50 | 2,44 | 11,22 | 15,53 | 3,36 | 6,70 | A++ | |
| 3,5 | | 3,5 | 7,1 | - | 2,23 | 2,23 | 4,03 | - | 3,20 | 8,50 | 9,50 | 0,55 | 2,53 | 3,50 | 2,44 | 11,22 | 15,53 | 3,36 | 6,70 | A++ | |
| 3,5 | | 4,2 | 4,2 | - | 2,47 | 3,02 | 3,02 | - | 3,20 | 8,50 | 9,50 | 0,55 | 2,53 | 3,50 | 2,44 | 11,22 | 15,53 | 3,36 | 6,75 | A++ | |
| 3,5 | | 4,2 | 5,0 | - | 2,32 | 2,83 | 3,35 | - | 3,20 | 8,50 | 9,50 | 0,55 | 2,53 | 3,50 | 2,44 | 11,22 | 15,53 | 3,36 | 6,75 | A++ | |
| 3,5 | | 5,0 | 5,0 | - | 2,19 | 3,16 | 3,16 | - | 3,20 | 8,50 | 9,50 | 0,55 | 2,53 | 3,50 | 2,44 | 11,22 | 15,53 | 3,36 | 6,75 | A++ | |
| 4,2 | | 4,2 | 4,2 | - | 2,83 | 2,83 | 2,83 | - | 3,20 | 8,50 | 9,50 | 0,55 | 2,53 | 3,50 | 2,44 | 11,22 | 15,53 | 3,36 | 6,75 | A++ | |
| 4,2 | | 4,2 | 5,0 | - | 2,67 | 2,67 | 3,16 | - | 3,20 | 8,50 | 9,50 | 0,55 | 2,53 | 3,50 | 2,44 | 11,22 | 15,53 | 3,36 | 6,75 | A++ | |
| 1 : 4 | | 2,0 | 2,0 | 2,0 | 2,0 | 2,00 | 2,00 | 2,00 | 2,00 | 3,20 | 8,00 | 9,50 | 0,55 | 2,43 | 3,50 | 2,44 | 10,78 | 15,53 | 3,29 | 6,80 | A++ |
| | | 2,0 | 2,0 | 2,0 | 2,5 | 1,98 | | | | | | | | | | | | | | | |

4U85S2SR5FA (Охлаждение)

| Комбинация | Комбинация | | | | Холодопроизводительность, кВт | | | | Суммарная холодопроизводительность, кВт | | | Суммарная потребляемая мощность, кВт | | | Суммарный ток при 230 В, А | | | EER | SEER | Класс сезонной энергоэффективности |
|------------|------------|--------|--------|--------|-------------------------------|--------|--------|--------|---|------|-------|--------------------------------------|------|-------|----------------------------|-------|-------|------|------|------------------------------------|
| | Блок А | Блок В | Блок С | Блок D | Блок А | Блок В | Блок С | Блок D | Мин. | Ном. | Макс. | Мин. | Ном. | Макс. | Мин. | Ном. | Макс. | | | |
| 1 : 4 | 2,0 | 2,0 | 2,5 | 2,5 | 1,85 | 1,85 | 2,40 | 2,40 | 3,20 | 8,50 | 9,50 | 0,55 | 2,54 | 3,50 | 2,44 | 11,27 | 15,53 | 3,35 | 6,80 | A++ |
| | 2,0 | 2,0 | 2,5 | 3,5 | 1,67 | 1,67 | 2,17 | 3,00 | 3,20 | 8,50 | 9,50 | 0,55 | 2,54 | 3,50 | 2,44 | 11,27 | 15,53 | 3,35 | 6,80 | A++ |
| | 2,0 | 2,0 | 2,5 | 4,2 | 1,55 | 1,55 | 2,01 | 3,40 | 3,20 | 8,50 | 9,50 | 0,55 | 2,54 | 3,50 | 2,44 | 11,27 | 15,53 | 3,35 | 6,80 | A++ |
| | 2,0 | 2,0 | 2,5 | 5,0 | 1,44 | 1,44 | 1,87 | 3,75 | 3,20 | 8,50 | 9,50 | 0,55 | 2,54 | 3,50 | 2,44 | 11,27 | 15,53 | 3,35 | 6,80 | A++ |
| | 2,0 | 2,0 | 2,5 | 7,1 | 1,30 | 1,30 | 1,69 | 4,22 | 3,20 | 8,50 | 9,50 | 0,55 | 2,54 | 3,50 | 2,44 | 11,27 | 15,53 | 3,35 | 6,70 | A++ |
| | 2,0 | 2,0 | 3,5 | 3,5 | 1,52 | 1,52 | 2,73 | 2,73 | 3,20 | 8,50 | 9,50 | 0,55 | 2,54 | 3,50 | 2,44 | 11,27 | 15,53 | 3,35 | 6,80 | A++ |
| | 2,0 | 2,0 | 3,5 | 4,2 | 1,42 | 1,42 | 2,55 | 3,12 | 3,20 | 8,50 | 9,50 | 0,55 | 2,54 | 3,50 | 2,44 | 11,27 | 15,53 | 3,35 | 6,70 | A++ |
| | 2,0 | 2,0 | 3,5 | 5,0 | 1,33 | 1,33 | 2,39 | 3,45 | 3,20 | 8,50 | 9,50 | 0,55 | 2,52 | 3,50 | 2,44 | 11,18 | 15,53 | 3,37 | 6,70 | A++ |
| | 2,0 | 2,0 | 4,2 | 4,2 | 1,33 | 1,33 | 2,92 | 2,92 | 3,20 | 8,50 | 9,50 | 0,55 | 2,52 | 3,50 | 2,44 | 11,18 | 15,53 | 3,37 | 7,00 | A++ |
| | 2,0 | 2,0 | 4,2 | 5,0 | 1,25 | 1,25 | 2,75 | 3,25 | 3,20 | 8,50 | 9,50 | 0,55 | 2,52 | 3,50 | 2,44 | 11,18 | 15,53 | 3,37 | 7,00 | A++ |
| | 2,0 | 2,5 | 2,5 | 2,5 | 1,73 | 2,26 | 2,26 | 2,26 | 3,20 | 8,50 | 9,50 | 0,55 | 2,52 | 3,50 | 2,44 | 11,18 | 15,53 | 3,37 | 7,00 | A++ |
| | 2,0 | 2,5 | 2,5 | 3,5 | 1,57 | 2,05 | 2,05 | 2,83 | 3,20 | 8,50 | 9,50 | 0,55 | 2,52 | 3,50 | 2,44 | 11,18 | 15,53 | 3,37 | 7,00 | A++ |
| | 2,0 | 2,5 | 2,5 | 4,2 | 1,47 | 1,91 | 1,91 | 3,22 | 3,20 | 8,50 | 9,50 | 0,55 | 2,52 | 3,50 | 2,44 | 11,18 | 15,53 | 3,37 | 7,00 | A++ |
| | 2,0 | 2,5 | 2,5 | 5,0 | 1,37 | 1,78 | 1,78 | 3,56 | 3,20 | 8,50 | 9,50 | 0,55 | 2,52 | 3,50 | 2,44 | 11,18 | 15,53 | 3,37 | 7,00 | A++ |
| | 2,0 | 2,5 | 3,5 | 3,5 | 1,44 | 1,87 | 2,59 | 2,59 | 3,20 | 8,50 | 9,50 | 0,55 | 2,52 | 3,50 | 2,44 | 11,18 | 15,53 | 3,37 | 7,00 | A++ |
| | 2,0 | 2,5 | 3,5 | 4,2 | 1,35 | 1,75 | 2,43 | 2,97 | 3,20 | 8,50 | 9,50 | 0,55 | 2,52 | 3,50 | 2,44 | 11,18 | 15,53 | 3,37 | 7,00 | A++ |
| | 2,0 | 2,5 | 3,5 | 5,0 | 1,27 | 1,65 | 2,28 | 3,30 | 3,20 | 8,50 | 9,50 | 0,55 | 2,52 | 3,50 | 2,44 | 11,18 | 15,53 | 3,37 | 7,00 | A++ |
| | 2,0 | 2,5 | 4,2 | 4,2 | 1,27 | 1,65 | 2,79 | 2,79 | 3,20 | 8,50 | 9,50 | 0,55 | 2,52 | 3,50 | 2,44 | 11,18 | 15,53 | 3,37 | 7,00 | A++ |
| | 2,0 | 2,5 | 4,2 | 5,0 | 1,20 | 1,56 | 2,63 | 3,11 | 3,20 | 8,50 | 9,50 | 0,55 | 2,52 | 3,50 | 2,44 | 11,18 | 15,53 | 3,37 | 7,00 | A++ |
| | 2,0 | 3,5 | 3,5 | 3,5 | 1,33 | 2,39 | 2,39 | 2,39 | 3,20 | 8,50 | 9,50 | 0,55 | 2,51 | 3,50 | 2,44 | 11,14 | 15,53 | 3,39 | 7,00 | A++ |
| | 2,0 | 3,5 | 3,5 | 4,2 | 1,25 | 2,25 | 2,25 | 2,75 | 3,20 | 8,50 | 9,50 | 0,55 | 2,50 | 3,50 | 2,44 | 11,09 | 15,53 | 3,40 | 7,00 | A++ |
| | 2,5 | 2,5 | 2,5 | 2,5 | 2,13 | 2,13 | 2,13 | 2,13 | 3,20 | 8,50 | 9,50 | 0,55 | 2,50 | 3,50 | 2,44 | 11,09 | 15,53 | 3,40 | 7,00 | A++ |
| | 2,5 | 2,5 | 2,5 | 3,5 | 1,94 | 1,94 | 1,94 | 2,68 | 3,20 | 8,50 | 9,50 | 0,55 | 2,50 | 3,50 | 2,44 | 11,09 | 15,53 | 3,40 | 7,00 | A++ |
| | 2,5 | 2,5 | 2,5 | 4,2 | 1,81 | 1,81 | 1,81 | 3,07 | 3,20 | 8,50 | 9,50 | 0,55 | 2,50 | 3,50 | 2,44 | 11,09 | 15,53 | 3,40 | 7,00 | A++ |
| | 2,5 | 2,5 | 2,5 | 5,0 | 1,70 | 1,70 | 1,70 | 3,40 | 3,20 | 8,50 | 9,50 | 0,55 | 2,50 | 3,50 | 2,44 | 11,09 | 15,53 | 3,40 | 7,00 | A++ |
| | 2,5 | 2,5 | 3,5 | 3,5 | 1,78 | 1,78 | 2,47 | 2,47 | 3,20 | 8,50 | 9,50 | 0,55 | 2,50 | 3,50 | 2,44 | 11,09 | 15,53 | 3,40 | 7,00 | A++ |
| | 2,5 | 2,5 | 3,5 | 4,2 | 1,67 | 1,67 | 2,32 | 2,83 | 3,20 | 8,50 | 9,50 | 0,55 | 2,50 | 3,50 | 2,44 | 11,09 | 15,53 | 3,40 | 7,00 | A++ |
| | 2,5 | 2,5 | 3,5 | 5,0 | 1,58 | 1,58 | 2,19 | 3,16 | 3,20 | 8,50 | 9,50 | 0,55 | 2,50 | 3,50 | 2,44 | 11,09 | 15,53 | 3,40 | 7,00 | A++ |
| | 2,5 | 2,5 | 4,2 | 4,2 | 1,58 | 1,58 | 2,67 | 2,67 | 3,20 | 8,50 | 9,50 | 0,55 | 2,50 | 3,50 | 2,44 | 11,09 | 15,53 | 3,40 | 7,00 | A++ |
| | 2,5 | 3,5 | 3,5 | 3,5 | 1,65 | 2,28 | 2,28 | 2,28 | 3,20 | 8,50 | 9,50 | 0,55 | 2,50 | 3,50 | 2,44 | 11,09 | 15,53 | 3,40 | 7,00 | A++ |
| | 2,5 | 3,5 | 3,5 | 4,2 | 1,56 | 2,15 | 2,15 | 2,63 | 3,20 | 8,50 | 9,50 | 0,55 | 2,50 | 3,50 | 2,44 | 11,09 | 15,53 | 3,40 | 7,00 | A++ |
| | 3,5 | 3,5 | 3,5 | 3,5 | 2,13 | 2,13 | 2,13 | 2,13 | 3,20 | 8,50 | 9,50 | 0,55 | 2,50 | 3,50 | 2,44 | 11,09 | 15,53 | 3,40 | 7,00 | A++ |

4U85S2SR5FA (Обогрев)

| Комбинация | Комбинация | | | | Теплопроизводительность, кВт | | | | Суммарная теплопроизводительность, кВт | | | Суммарная потребляемая мощность, кВт | | | Суммарный ток при 230 В, А | | | COP | SCOP | Класс сезонной энергоэффективности |
|------------|------------|--------|--------|--------|------------------------------|--------|--------|--------|--|-------|-------|--------------------------------------|------|-------|----------------------------|-------|-------|------|------|------------------------------------|
| | Блок А | Блок В | Блок С | Блок D | Блок А | Блок В | Блок С | Блок D | Мин. | Ном. | Макс. | Мин. | Ном. | Макс. | Мин. | Ном. | Макс. | | | |
| 1 : 1 | 2,0 | - | - | - | 2,30 | - | - | - | 0,80 | 2,30 | 4,00 | 0,55 | 0,63 | 1,50 | 2,44 | 2,80 | 6,65 | - | - | - |
| | 2,5 | - | - | - | 3,60 | - | - | - | 0,80 | 3,60 | 6,00 | 0,55 | 0,98 | 1,40 | 2,44 | 4,35 | 6,21 | - | - | - |
| | 3,5 | - | - | - | 4,50 | - | - | - | 1,00 | 4,50 | 6,00 | 0,55 | 1,21 | 1,50 | 2,44 | 5,37 | 6,65 | - | - | - |
| | 4,2 | - | - | - | 5,40 | - | - | - | 1,50 | 5,40 | 6,00 | 0,55 | 1,44 | 1,90 | 2,44 | 6,39 | 8,43 | - | - | - |
| | 5,0 | - | - | - | 6,00 | - | - | - | 1,50 | 6,00 | 8,00 | 0,55 | 1,59 | 2,60 | 2,44 | 7,05 | 11,54 | - | - | - |
| | 7,1 | - | - | - | 7,00 | - | - | - | 1,50 | 7,00 | 8,60 | 0,55 | 1,83 | 2,60 | 2,44 | 8,12 | 11,54 | - | - | - |
| | 2,0 | 2,0 | - | - | 2,30 | 2,30 | - | - | 2,80 | 4,60 | 8,00 | 0,55 | 1,25 | 3,30 | 2,44 | 5,55 | 14,64 | 3,68 | 3,75 | A |
| 2,0 | 2,5 | - | - | 2,30 | 3,60 | - | - | 3,00 | 5,90 | 10,00 | 0,55 | 1,59 | 3,30 | 2,44 | 7,05 | 14,64 | 3,71 | 3,75 | A | |
| 2,0 | 3,5 | - | - | 2,30 | 4,50 | - | - | 3,20 | 6,80 | 10,00 | 0,55 | 1,83 | 3,30 | 2,44 | 8,12 | 14,64 | 3,72 | 3,75 | A | |
| 2,0 | 4,2 | - | - | 2,30 | 5,40 | - | - | 3,40 | 7,70 | 10,00 | 0,55 | 2,05 | 3,30 | 2,44 | 9,09 | 14,64 | 3,76 | 3,80 | A | |
| 2,0 | 5,0 | - | - | 2,30 | 6,00 | - | - | 3,80 | 8,30 | 10,50 | 0,55 | 2,22 | 3,30 | 2,44 | 9,85 | 14,64 | 3,74 | 3,80 | A | |
| 2,0 | 7,1 | - | - | 2,30 | 7,00 | - | - | 4,00 | 9,30 | 10,50 | 0,55 | 2,50 | 3,30 | 2,44 | 11,09 | 14,64 | 3,72 | 3,85 | A | |
| 2,5 | 2,5 | - | - | 3,60 | 3,60 | - | - | 3,40 | 7,20 | 10,50 | 0,55 | 1,94 | 3,30 | 2,44 | 8,61 | 14,64 | 3,71 | 3,85 | A | |
| 2,5 | 3,5 | - | - | 3,60 | 4,50 | - | - | 3,80 | 8,10 | 10,50 | 0,55 | 2,10 | 3,30 | 2,44 | 9,32 | 14,64 | 3,76 | 3,83 | A | |
| 2,5 | 4,2 | - | - | 3,60 | 5,40 | - | - | 4,00 | 9,00 | 10,50 | 0,55 | 2,30 | 3,30 | 2,44 | 10,20 | 14,64 | 3,91 | 3,87 | A | |
| 2,5 | 5,0 | - | - | 3,60 | 6,00 | - | - | 4,40 | 9,60 | 10,50 | 0,55 | 2,50 | 3,30 | 2,44 | 11,09 | 14,64 | 3,84 | 3,85 | A | |
| 2,5 | 7,1 | - | - | 3,26 | 6,34 | - | - | 4,40 | 9,60 | 10,50 | 0,55 | 2,55 | 3,30 | 2,44 | 11,31 | 14,64 | 3,76 | 3,84 | A | |
| 3,5 | 3,5 | - | - | 4,50 | 4,50 | - | - | 4,00 | 9,00 | 10,50 | 0,55 | 2,35 | 3,30 | 2,44 | 10,43 | 14,64 | 3,83 | 3,86 | A | |
| 3,5 | 4,2 | - | - | 4,36 | 5,24 | - | - | 4,40 | 9,60 | 10,50 | 0,55 | 2,50 | 3,30 | 2,44 | 11,09 | 14,64 | 3,84 | 3,82 | A | |
| 3,5 | 5,0 | - | - | 3,86 | 5,14 | - | - | 4,40 | 9,00 | 10,50 | 0,55 | 2,37 | 3,30 | 2,44 | 10,51 | 14,64 | 3,80 | 3,80 | A | |
| 3,5 | 7,1 | - | - | 3,76 | 5,84 | - | - | 4,40 | 9,60 | 10,50 | 0,55 | 2,50 | 3,30 | 2,44 | 11,09 | 14,64 | 3,84 | 3,84 | A | |
| 4,2 | 4,2 | - | - | 4,80 | 4,80 | - | - | 4,40 | 9,60 | 10,50 | 0,55 | 2,49 | 3,30 | 2,44 | 11,05 | 14,64 | 3,86 | 3,86 | A | |
| 4,2 | 5,0 | - | - | 4,55 | 5,05 | - | - | 4,40 | 9,60 | 10,50 | 0,55 | 2,49 | 3,30 | 2,44 | 11,05 | 14,64 | 3,86 | 3,83 | A | |
| 4,2 | 7,1 | - | - | 4,18 | 5,42 | - | - | 4,40 | 9,60 | 10,50 | 0,55 | 2,48 | 3,30 | 2,44 | 11,00 | 14,64 | 3,87 | 3,86 | A | |
| 5,0 | 5,0 | - | - | 4,80 | 4,80 | - | - | 4,40 | 9,60 | 10,50 | 0,55 | 2,46 | 3,30 | 2,44 | 10,91 | 14,64 | 3,90 | 3,86 | A | |
| 5,0 | 7,1 | - | - | 4,43 | 5,17 | - | - | 4,40 | 9,60 | 10,50 | 0,55 | 2,48 | 3,30 | 2,44 | 11,00 | 14,64 | 3,87 | 3,87 | A | |
| 7,1 | 7,1 | - | - | 4,80 | 4,80 | - | - | 4,40 | 9,60 | 10,50 | 0,55 | 2,50 | 3,30 | 2,44 | 11,09 | 14,64 | 3,84 | 3,85 | A | |
| 2,0 | 2,0 | 2,0 | - | 2,30 | 2,30 | 2,30 | - | 3,80 | 6,90 | 10,50 | 0,55 | 1,85 | 3,40 | 2,44 | 8,21 | 15,08 | 3,73 | 3,80 | A | |
| 2,0 | 2,0 | 2,5 | - | 2,30 | 2,30 | 3,60 | - | 4,00 | 8,20 | 10,50 | 0,55 | 2,16 | 3,40 | 2,44 | 9,58 | 15,08 | 3,80 | 3,80 | A | |
| 2,0 | 2,0 | 3,5 | - | 2,30 | 2,30 | 4,50 | - | 4,20 | 9,10 | 10,50 | 0,55 | 2,39 | 3,40 | 2,44 | 10,60 | 15,08 | 3,81 | 3,80 | A | |
| 2,0 | 2,0 | 4,2 | - | 2,21 | 2,21 | 5,18 | - | 4,40 | 9,60 | 10,50 | 0,55 | 2,48 | 3,40 | 2,44 | 11,00 | 15,08 | 3,87 | 3,80 | A | |
| 2,0 | 2,0 | 5,0 | - | 2,08 | 2,08 | 5,43 | - | 4,40 | 9,60 | 10,50 | 0,55 | 2,48 | 3,40 | 2,44 | 11,00 | 15,08 | 3,87 | 3,80 | A | |

Таблицы комбинаций

4U85S2SR5FA (Обогрев)

| Комбинация | Комбинация | | | | Теплопроизводительность, кВт | | | | Суммарная теплопроизводительность, кВт | | | Суммарная потребляемая мощность, кВт | | | Суммарный ток при 230 В, А | | | COP | SCOP | Класс сезонной энергоэффективности | |
|------------|------------|--------|--------|--------|------------------------------|--------|--------|--------|--|------|-------|--------------------------------------|------|-------|----------------------------|-------|-------|-------|------|------------------------------------|---|
| | Блок А | Блок В | Блок С | Блок D | Блок А | Блок В | Блок С | Блок D | Мин. | Ном. | Макс. | Мин. | Ном. | Макс. | Мин. | Ном. | Макс. | | | | |
| 1 : 3 | 2,0 | 2,0 | 7,1 | - | 1,90 | 1,90 | 5,79 | - | 4,40 | 9,60 | 10,50 | 0,55 | 2,50 | 3,40 | 2,44 | 11,09 | 15,08 | 3,84 | 3,80 | A | |
| | 2,0 | 2,5 | 2,5 | - | 2,32 | 3,64 | 3,64 | - | 4,40 | 9,60 | 10,50 | 0,55 | 2,54 | 3,40 | 2,44 | 11,27 | 15,08 | 3,78 | 3,80 | A | |
| | 2,0 | 2,5 | 3,5 | - | 2,12 | 3,32 | 4,15 | - | 4,40 | 9,60 | 10,50 | 0,55 | 2,48 | 3,40 | 2,44 | 11,00 | 15,08 | 3,87 | 3,80 | A | |
| | 2,0 | 2,5 | 4,2 | - | 1,95 | 3,06 | 4,59 | - | 4,40 | 9,60 | 10,50 | 0,55 | 2,48 | 3,40 | 2,44 | 11,00 | 15,08 | 3,87 | 3,80 | A | |
| | 2,0 | 2,5 | 5,0 | - | 1,86 | 2,90 | 4,84 | - | 4,40 | 9,60 | 10,50 | 0,55 | 2,47 | 3,40 | 2,44 | 10,96 | 15,08 | 3,89 | 3,82 | A | |
| | 2,0 | 2,5 | 7,1 | - | 1,71 | 2,68 | 5,21 | - | 4,40 | 9,60 | 10,50 | 0,55 | 2,50 | 3,40 | 2,44 | 11,09 | 15,08 | 3,84 | 3,82 | A | |
| | 2,0 | 3,5 | 3,5 | - | 1,95 | 3,82 | 3,82 | - | 4,40 | 9,60 | 10,50 | 0,55 | 2,52 | 3,40 | 2,44 | 11,18 | 15,08 | 3,81 | 3,82 | A | |
| | 2,0 | 3,5 | 4,2 | - | 1,81 | 3,54 | 4,25 | - | 4,40 | 9,60 | 10,50 | 0,55 | 2,46 | 3,40 | 2,44 | 10,91 | 15,08 | 3,90 | 3,82 | A | |
| | 2,0 | 3,5 | 5,0 | - | 1,73 | 3,38 | 4,50 | - | 4,40 | 9,60 | 10,50 | 0,55 | 2,46 | 3,40 | 2,44 | 10,91 | 15,08 | 3,90 | 3,82 | A | |
| | 2,0 | 3,5 | 7,1 | - | 1,60 | 3,13 | 4,87 | - | 4,40 | 9,60 | 10,50 | 0,55 | 2,46 | 3,40 | 2,44 | 10,91 | 15,08 | 3,90 | 3,82 | A | |
| | 2,0 | 4,2 | 4,2 | - | 1,69 | 3,96 | 3,96 | - | 4,40 | 9,60 | 10,50 | 0,55 | 2,46 | 3,40 | 2,44 | 10,91 | 15,08 | 3,90 | 3,82 | A | |
| | 2,0 | 4,2 | 5,0 | - | 1,61 | 3,78 | 4,20 | - | 4,40 | 9,60 | 10,50 | 0,55 | 2,46 | 3,40 | 2,44 | 10,91 | 15,08 | 3,90 | 3,82 | A | |
| | 2,0 | 4,2 | 7,1 | - | 1,50 | 3,53 | 4,57 | - | 4,40 | 9,60 | 10,50 | 0,55 | 2,46 | 3,40 | 2,44 | 10,91 | 15,08 | 3,90 | 3,82 | A | |
| | 2,0 | 5,0 | 5,0 | - | 1,54 | 4,03 | 4,03 | - | 4,40 | 9,60 | 10,50 | 0,55 | 2,46 | 3,40 | 2,44 | 10,91 | 15,08 | 3,90 | 3,82 | A | |
| | 2,5 | 2,5 | 2,5 | - | 3,20 | 3,20 | 3,20 | - | 4,40 | 9,60 | 10,50 | 0,55 | 2,45 | 3,40 | 2,44 | 10,87 | 15,08 | 3,92 | 3,87 | A | |
| | 2,5 | 2,5 | 3,5 | - | 2,95 | 2,95 | 3,69 | - | 4,40 | 9,60 | 10,50 | 0,55 | 2,45 | 3,40 | 2,44 | 10,87 | 15,08 | 3,92 | 3,87 | A | |
| | 2,5 | 2,5 | 4,2 | - | 2,74 | 2,74 | 4,11 | - | 4,40 | 9,60 | 10,50 | 0,55 | 2,45 | 3,40 | 2,44 | 10,87 | 15,08 | 3,92 | 3,87 | A | |
| | 2,5 | 2,5 | 5,0 | - | 2,62 | 2,62 | 4,36 | - | 4,40 | 9,60 | 10,50 | 0,55 | 2,45 | 3,40 | 2,44 | 10,87 | 15,08 | 3,92 | 3,87 | A | |
| | 2,5 | 2,5 | 7,1 | - | 2,43 | 2,43 | 4,73 | - | 4,40 | 9,60 | 10,50 | 0,55 | 2,45 | 3,40 | 2,44 | 10,87 | 15,08 | 3,92 | 3,90 | A | |
| | 2,5 | 3,5 | 3,5 | - | 2,74 | 3,43 | 3,43 | - | 4,40 | 9,60 | 10,50 | 0,55 | 2,45 | 3,40 | 2,44 | 10,87 | 15,08 | 3,92 | 3,85 | A | |
| | 2,5 | 3,5 | 4,2 | - | 2,56 | 3,20 | 3,84 | - | 4,40 | 9,60 | 10,50 | 0,55 | 2,45 | 3,40 | 2,44 | 10,87 | 15,08 | 3,92 | 3,85 | A | |
| | 2,5 | 3,5 | 5,0 | - | 2,45 | 3,06 | 4,09 | - | 4,40 | 9,60 | 10,50 | 0,55 | 2,45 | 3,40 | 2,44 | 10,87 | 15,08 | 3,92 | 3,85 | A | |
| | 2,5 | 3,5 | 7,1 | - | 2,29 | 2,86 | 4,45 | - | 4,40 | 9,60 | 10,50 | 0,55 | 2,45 | 3,40 | 2,44 | 10,87 | 15,08 | 3,92 | 3,85 | A | |
| | 2,5 | 4,2 | 4,2 | - | 2,40 | 3,60 | 3,60 | - | 4,40 | 9,60 | 10,50 | 0,55 | 2,45 | 3,40 | 2,44 | 10,87 | 15,08 | 3,92 | 3,85 | A | |
| | 2,5 | 4,2 | 5,0 | - | 2,30 | 3,46 | 3,84 | - | 4,40 | 9,60 | 10,50 | 0,55 | 2,45 | 3,40 | 2,44 | 10,87 | 15,08 | 3,92 | 3,85 | A | |
| | 2,5 | 4,2 | 7,1 | - | 2,16 | 3,24 | 4,20 | - | 4,40 | 9,60 | 10,50 | 0,55 | 2,45 | 3,40 | 2,44 | 10,87 | 15,08 | 3,92 | 3,85 | A | |
| | 2,5 | 5,0 | 5,0 | - | 2,22 | 3,69 | 3,69 | - | 4,40 | 9,60 | 10,50 | 0,55 | 2,45 | 3,40 | 2,44 | 10,87 | 15,08 | 3,92 | 3,85 | A | |
| | 3,5 | 3,5 | 3,5 | - | 3,20 | 3,20 | 3,20 | - | 4,40 | 9,60 | 10,50 | 0,55 | 2,45 | 3,40 | 2,44 | 10,87 | 15,08 | 3,92 | 3,90 | A | |
| | 3,5 | 3,5 | 4,2 | - | 3,00 | 3,00 | 3,60 | - | 4,40 | 9,60 | 10,50 | 0,55 | 2,45 | 3,40 | 2,44 | 10,87 | 15,08 | 3,92 | 3,90 | A | |
| | 3,5 | 3,5 | 5,0 | - | 2,88 | 2,88 | 3,84 | - | 4,40 | 9,60 | 10,50 | 0,55 | 2,43 | 3,40 | 2,44 | 10,78 | 15,08 | 3,95 | 3,90 | A | |
| | 3,5 | 3,5 | 7,1 | - | 2,70 | 2,70 | 4,20 | - | 4,40 | 9,60 | 10,50 | 0,55 | 2,43 | 3,40 | 2,44 | 10,78 | 15,08 | 3,95 | 3,85 | A | |
| | 3,5 | 4,2 | 4,2 | - | 2,82 | 3,39 | 3,39 | - | 4,40 | 9,60 | 10,50 | 0,55 | 2,43 | 3,40 | 2,44 | 10,78 | 15,08 | 3,95 | 3,90 | A | |
| | 3,5 | 4,2 | 5,0 | - | 2,72 | 3,26 | 3,62 | - | 4,40 | 9,60 | 10,50 | 0,55 | 2,43 | 3,40 | 2,44 | 10,78 | 15,08 | 3,95 | 3,90 | A | |
| | 3,5 | 5,0 | 5,0 | - | 2,62 | 3,49 | 3,49 | - | 4,40 | 9,60 | 10,50 | 0,55 | 2,43 | 3,40 | 2,44 | 10,78 | 15,08 | 3,95 | 3,90 | A | |
| | 4,2 | 4,2 | 4,2 | - | 3,20 | 3,20 | 3,20 | - | 4,40 | 9,60 | 10,50 | 0,55 | 2,43 | 3,40 | 2,44 | 10,78 | 15,08 | 3,95 | 3,90 | A | |
| | 4,2 | 4,2 | 5,0 | - | 3,09 | 3,09 | 3,43 | - | 4,40 | 9,60 | 10,50 | 0,55 | 2,43 | 3,40 | 2,44 | 10,78 | 15,08 | 3,95 | 3,90 | A | |
| | 1 : 4 | 2,0 | 2,0 | 2,0 | 2,0 | 2,30 | 2,30 | 2,30 | 2,30 | 4,20 | 9,20 | 10,50 | 0,55 | 2,42 | 3,40 | 2,44 | 10,74 | 15,08 | 3,80 | 3,85 | A |
| | | 2,0 | 2,0 | 2,0 | 2,5 | 2,10 | 2,10 | 2,10 | 3,29 | 4,20 | 9,60 | 10,50 | 0,55 | 2,44 | 3,40 | 2,44 | 10,83 | 15,08 | 3,93 | 3,85 | A |
| | | 2,0 | 2,0 | 2,0 | 3,5 | 1,94 | 1,94 | 1,94 | 3,79 | 4,40 | 9,60 | 10,50 | 0,55 | 2,44 | 3,40 | 2,44 | 10,83 | 15,08 | 3,93 | 3,85 | A |
| | | 2,0 | 2,0 | 2,0 | 4,2 | 1,80 | 1,80 | 1,80 | 4,21 | 4,40 | 9,60 | 10,50 | 0,55 | 2,44 | 3,40 | 2,44 | 10,83 | 15,08 | 3,93 | 3,85 | A |
| | | 2,0 | 2,0 | 2,0 | 5,0 | 1,71 | 1,71 | 1,71 | 4,47 | 4,40 | 9,60 | 10,50 | 0,55 | 2,44 | 3,40 | 2,44 | 10,83 | 15,08 | 3,93 | 3,85 | A |
| | | 2,0 | 2,0 | 2,0 | 7,1 | 1,59 | 1,59 | 1,59 | 4,83 | 4,40 | 9,60 | 10,50 | 0,55 | 2,44 | 3,40 | 2,44 | 10,83 | 15,08 | 3,93 | 3,85 | A |
| | | 2,0 | 2,0 | 2,5 | 2,5 | 1,87 | 1,87 | 2,93 | 2,93 | 4,40 | 9,60 | 10,50 | 0,55 | 2,44 | 3,40 | 2,44 | 10,83 | 15,08 | 3,93 | 3,85 | A |
| | | 2,0 | 2,0 | 2,5 | 3,5 | 1,74 | 1,74 | 2,72 | 3,40 | 4,40 | 9,60 | 10,50 | 0,55 | 2,43 | 3,40 | 2,44 | 10,78 | 15,08 | 3,95 | 3,85 | A |
| | | 2,0 | 2,0 | 2,5 | 4,2 | 1,62 | 1,62 | 2,54 | 3,81 | 4,40 | 9,60 | 10,50 | 0,55 | 2,43 | 3,40 | 2,44 | 10,78 | 15,08 | 3,95 | 3,90 | A |
| 2,0 | | 2,0 | 2,5 | 5,0 | 1,55 | 1,55 | 2,43 | 4,06 | 4,40 | 9,60 | 10,50 | 0,55 | 2,43 | 3,40 | 2,44 | 10,78 | 15,08 | 3,95 | 3,90 | A | |
| 2,0 | | 2,0 | 2,5 | 7,1 | 1,45 | 1,45 | 2,27 | 4,42 | 4,40 | 9,60 | 10,50 | 0,55 | 2,43 | 3,40 | 2,44 | 10,78 | 15,08 | 3,95 | 3,90 | A | |
| 2,0 | | 2,0 | 3,5 | 3,5 | 1,62 | 1,62 | 3,18 | 3,18 | 4,40 | 9,60 | 10,50 | 0,55 | 2,43 | 3,40 | 2,44 | 10,78 | 15,08 | 3,95 | 3,90 | A | |
| 2,0 | | 2,0 | 3,5 | 4,2 | 1,52 | 1,52 | 2,98 | 3,58 | 4,40 | 9,60 | 10,50 | 0,55 | 2,43 | 3,40 | 2,44 | 10,78 | 15,08 | 3,95 | 3,90 | A | |
| 2,0 | | 2,0 | 3,5 | 5,0 | 1,46 | 1,46 | 2,86 | 3,81 | 4,40 | 9,60 | 10,50 | 0,55 | 2,43 | 3,40 | 2,44 | 10,78 | 15,08 | 3,95 | 3,90 | A | |
| 2,0 | | 2,0 | 4,2 | 4,2 | 1,43 | 1,43 | 3,37 | 3,37 | 4,40 | 9,60 | 10,50 | 0,55 | 2,43 | 3,40 | 2,44 | 10,78 | 15,08 | 3,95 | 3,90 | A | |
| 2,0 | | 2,0 | 4,2 | 5,0 | 1,38 | 1,38 | 3,24 | 3,60 | 4,40 | 9,60 | 10,50 | 0,55 | 2,43 | 3,40 | 2,44 | 10,78 | 15,08 | 3,95 | 3,90 | A | |
| 2,0 | | 2,5 | 2,5 | 2,5 | 1,69 | 2,64 | 2,64 | 2,64 | 4,40 | 9,60 | 10,50 | 0,55 | 2,43 | 3,40 | 2,44 | 10,78 | 15,08 | 3,95 | 3,90 | A | |
| 2,0 | | 2,5 | 2,5 | 3,5 | 1,58 | 2,47 | 2,47 | 3,09 | 4,40 | 9,60 | 10,50 | 0,55 | 2,42 | 3,40 | 2,44 | 10,74 | 15,08 | 3,97 | 3,90 | A | |
| 2,0 | | 2,5 | 2,5 | 4,2 | 1,48 | 2,32 | 2,32 | 3,48 | 4,40 | 9,60 | 10,50 | 0,55 | 2,42 | 3,40 | 2,44 | 10,74 | 15,08 | 3,97 | 3,95 | A | |
| 2,0 | | 2,5 | 2,5 | 5,0 | 1,42 | 2,23 | 2,23 | 3,72 | 4,40 | 9,60 | 10,50 | 0,55 | 2,42 | 3,40 | 2,44 | 10,74 | 15,08 | 3,97 | 3,95 | A | |
| 2,0 | | 2,5 | 3,5 | 3,5 | 1,48 | 2,32 | 2,90 | 2,90 | 4,40 | 9,60 | 10,50 | 0,55 | 2,42 | 3,40 | 2,44 | 10,74 | 15,08 | 3,97 | 3,95 | A | |
| 2,0 | | 2,5 | 3,5 | 4,2 | 1,40 | 2,19 | 2,73 | 3,28 | 4,40 | 9,60 | 10,50 | 0,55 | 2,42 | 3,40 | 2,44 | 10,74 | 15,08 | 3,97 | 3,95 | A | |
| 2,0 | | 2,5 | 3,5 | 5,0 | 1,35 | 2,11 | 2,63 | 3,51 | 4,40 | 9,60 | 10,50 | 0,55 | 2,42 | 3,40 | 2,44 | 10,74 | 15,08 | 3,97 | 3,95 | A | |
| 2,0 | | 2,5 | 4,2 | 4,2 | 1,32 | 2,07 | 3,10 | 3,10 | 4,40 | 9,60 | 10,50 | 0,55 | 2,40 | 3,40 | 2,44 | 10,65 | 15,08 | 4,00 | 3,95 | A | |
| 2,0 | | 2,5 | 4,2 | 5,0 | 1,28 | 2,00 | 3,00 | 3,33 | 4,40 | 9,60 | 10,50 | 0,55 | 2,40 | 3,40 | 2,44 | 10,65 | 15,08 | 4,00 | 3,95 | A | |
| 2,0 | | 3,5 | 3,5 | 3,5 | 1,40 | 2,73 | 2,73 | 2,73 | 4,40 | 9,60 | 10,50 | 0,55 | 2,40 | 3,40 | 2,44 | 10,65 | 15,08 | 4,00 | 3,95 | A | |
| 2,0 | | 3,5 | 3,5 | 4,2 | 1,32 | 2,59 | 2,59 | 3,10 | 4,40 | 9,60 | 10,50 | 0,55 | 2,40 | 3,40 | 2,44 | 10,65 | 15,08 | 4,00 | 4,00 | A+ | |
| 2,5 | | 2,5 | 2,5 | 2,5 | 2,40 | 2,40 | 2,40 | 2,40 | 4,40 | 9,60 | 10,50 | 0,55 | 2,40 | 3,40 | 2,44 | 10,65 | 15,08 | 4,00 | 4,00 | A+ | |
| 2,5 | | 2,5 | 2,5 | 3,5 | 2,26 | 2,26 | 2,26 | 2,82 | 4,40 | 9,60 | 10,50 | 0,55 | 2,40 | 3,40 | 2,44 | 10,65 | 15,08 | 4,00 | 4,00 | A+ | |
| 2,5 | | 2,5 | 2,5 | 4,2 | 2,13 | 2,13 | 2,13 | 3,20 | 4,40 | 9,60 | 10,50 | 0,55 | 2,40 | 3,40 | 2,44 | 10,65 | 15,08 | 4,00 | 4,00 | A+ | |
| 2,5 | | 2,5 | 2,5 | 5,0 | 2,06 | 2,06 | 2,06 | 3,43 | 4,40 | 9,60 | 10,50 | 0,55 | 2,40 | 3,40 | 2,44 | 10,65 | 15,08 | 4,00 | 4,00 | A+ | |
| 2,5 | | 2,5 | 3,5 | 3,5 | 2,13 | 2,13 | 2,67 | 2,67 | 4,40 | 9,60 | 10,50 | 0,55 | | | | | | | | | |

5U90S2SS5FA (Охлаждение)

| Комбинация | Комбинация | | | | | Холодопроизводительность, кВт | | | | | Суммарная холодопроизводительность, кВт | | | Суммарная потребляемая мощность, кВт | | | Суммарный ток при 230 В, А | | | EER | SEER | Класс сезонной энергоэффективности |
|------------|------------|--------|--------|--------|--------|-------------------------------|--------|--------|--------|--------|---|-------|-------|--------------------------------------|------|-------|----------------------------|-------|-------|------|------|------------------------------------|
| | Блок А | Блок В | Блок С | Блок D | Блок E | Блок А | Блок В | Блок С | Блок D | Блок E | Мин. | Ном. | Макс. | Мин. | Ном. | Макс. | Мин. | Ном. | Макс. | | | |
| 1 : 1 | 2,0 | - | - | - | - | 2,00 | - | - | - | - | 0,80 | 2,00 | 2,80 | 0,55 | 0,76 | 1,30 | 2,44 | 3,37 | 5,77 | - | - | - |
| | 2,5 | - | - | - | - | 2,60 | - | - | - | - | 0,80 | 2,60 | 3,90 | 0,55 | 0,98 | 1,34 | 2,44 | 4,35 | 5,93 | - | - | - |
| | 3,5 | - | - | - | - | 3,60 | - | - | - | - | 1,00 | 3,60 | 5,30 | 0,55 | 1,35 | 1,50 | 2,44 | 5,99 | 6,65 | - | - | - |
| | 4,2 | - | - | - | - | 4,40 | - | - | - | - | 1,30 | 4,40 | 5,00 | 0,55 | 1,59 | 1,90 | 2,44 | 7,05 | 8,43 | - | - | - |
| | 5,0 | - | - | - | - | 5,20 | - | - | - | - | 1,40 | 5,20 | 7,00 | 0,55 | 1,86 | 1,90 | 2,44 | 8,25 | 8,43 | - | - | - |
| | 7,1 | - | - | - | - | 6,50 | - | - | - | - | 1,50 | 6,50 | 7,40 | 0,55 | 2,25 | 3,00 | 2,44 | 9,98 | 13,31 | - | - | - |
| 1 : 2 | 2,0 | 2,0 | - | - | - | 2,00 | 2,00 | - | - | - | 2,50 | 4,00 | 5,60 | 0,55 | 1,50 | 3,60 | 2,44 | 6,65 | 15,97 | - | - | - |
| | 2,0 | 2,5 | - | - | - | 2,00 | 2,60 | - | - | - | 2,50 | 4,60 | 6,70 | 0,55 | 1,67 | 3,60 | 2,44 | 7,41 | 15,97 | 2,75 | 6,20 | A++ |
| | 2,0 | 3,5 | - | - | - | 2,00 | 3,60 | - | - | - | 2,50 | 5,60 | 8,10 | 0,55 | 2,03 | 3,60 | 2,44 | 9,01 | 15,97 | 2,76 | 6,20 | A++ |
| | 2,0 | 4,2 | - | - | - | 2,00 | 4,40 | - | - | - | 2,50 | 6,40 | 7,80 | 0,55 | 2,30 | 3,60 | 2,44 | 10,20 | 15,97 | 2,78 | 6,20 | A++ |
| | 2,0 | 5,0 | - | - | - | 2,00 | 5,20 | - | - | - | 2,50 | 7,20 | 9,30 | 0,55 | 2,58 | 3,60 | 2,44 | 11,45 | 15,97 | 2,79 | 6,20 | A++ |
| | 2,0 | 7,1 | - | - | - | 2,00 | 6,50 | - | - | - | 2,50 | 8,50 | 9,30 | 0,55 | 2,95 | 3,60 | 2,44 | 13,09 | 15,97 | 2,88 | 6,20 | A++ |
| | 2,5 | 2,5 | - | - | - | 2,60 | 2,60 | - | - | - | 2,50 | 5,20 | 7,80 | 0,55 | 1,89 | 3,60 | 2,44 | 8,39 | 15,97 | 2,75 | 6,20 | A++ |
| | 2,5 | 3,5 | - | - | - | 2,60 | 3,60 | - | - | - | 2,50 | 6,20 | 9,10 | 0,55 | 2,23 | 3,60 | 2,44 | 9,89 | 15,97 | 2,78 | 6,20 | A++ |
| | 2,5 | 4,2 | - | - | - | 2,60 | 4,40 | - | - | - | 2,50 | 7,00 | 9,30 | 0,55 | 2,51 | 3,60 | 2,44 | 11,14 | 15,97 | 2,79 | 6,20 | A++ |
| | 2,5 | 5,0 | - | - | - | 2,60 | 5,20 | - | - | - | 2,50 | 7,80 | 9,30 | 0,55 | 2,79 | 3,60 | 2,44 | 12,38 | 15,97 | 2,80 | 6,20 | A++ |
| | 2,5 | 7,1 | - | - | - | 2,57 | 6,43 | - | - | - | 2,50 | 9,00 | 9,30 | 0,55 | 2,99 | 3,60 | 2,44 | 13,27 | 15,97 | 3,01 | 6,20 | A++ |
| | 3,5 | 3,5 | - | - | - | 3,60 | 3,60 | - | - | - | 2,50 | 7,20 | 9,30 | 0,55 | 2,41 | 3,60 | 2,44 | 10,69 | 15,97 | 2,99 | 6,20 | A++ |
| | 3,5 | 4,2 | - | - | - | 3,60 | 4,40 | - | - | - | 2,50 | 8,00 | 9,30 | 0,55 | 2,68 | 3,60 | 2,44 | 11,89 | 15,97 | 2,99 | 6,20 | A++ |
| | 3,5 | 5,0 | - | - | - | 3,60 | 5,20 | - | - | - | 2,50 | 8,80 | 10,00 | 0,55 | 2,91 | 3,60 | 2,44 | 12,91 | 15,97 | 3,02 | 6,20 | A++ |
| | 3,5 | 7,1 | - | - | - | 3,21 | 5,79 | - | - | - | 2,50 | 9,00 | 11,00 | 0,55 | 3,02 | 3,60 | 2,44 | 13,40 | 15,97 | 2,98 | 6,20 | A++ |
| | 4,2 | 4,2 | - | - | - | 4,40 | 4,40 | - | - | - | 2,50 | 8,80 | 10,00 | 0,55 | 2,83 | 3,60 | 2,44 | 12,56 | 15,97 | 3,11 | 6,20 | A++ |
| | 4,2 | 5,0 | - | - | - | 4,13 | 4,88 | - | - | - | 2,50 | 9,00 | 10,50 | 0,55 | 2,89 | 3,60 | 2,44 | 12,82 | 15,97 | 3,11 | 6,20 | A++ |
| | 4,2 | 7,1 | - | - | - | 3,63 | 5,37 | - | - | - | 2,50 | 9,00 | 11,00 | 0,55 | 2,96 | 3,60 | 2,44 | 13,13 | 15,97 | 3,04 | 6,20 | A++ |
| | 5,0 | 5,0 | - | - | - | 4,50 | 4,50 | - | - | - | 2,50 | 9,00 | 11,00 | 0,55 | 3,01 | 3,60 | 2,44 | 13,35 | 15,97 | 2,99 | 6,20 | A++ |
| | 5,0 | 7,1 | - | - | - | 4,00 | 5,00 | - | - | - | 2,50 | 9,00 | 11,00 | 0,55 | 3,15 | 3,60 | 2,44 | 13,98 | 15,97 | 2,86 | 6,20 | A++ |
| 7,1 | 7,1 | - | - | - | 4,50 | 4,50 | - | - | - | 2,50 | 9,00 | 11,00 | 0,55 | 3,15 | 3,60 | 2,44 | 13,98 | 15,97 | 2,86 | 6,20 | A++ | |
| 1 : 3 | 2,0 | 2,0 | 2,0 | - | - | 2,00 | 2,00 | 2,00 | - | - | 3,00 | 6,00 | 9,50 | 0,55 | 2,05 | 3,80 | 2,44 | 9,09 | 16,86 | 2,93 | 6,70 | A++ |
| | 2,0 | 2,0 | 2,5 | - | - | 2,00 | 2,00 | 2,60 | - | - | 3,00 | 6,60 | 9,50 | 0,55 | 2,21 | 3,80 | 2,44 | 9,80 | 16,86 | 2,99 | 6,70 | A++ |
| | 2,0 | 2,0 | 3,5 | - | - | 2,00 | 2,00 | 3,60 | - | - | 3,00 | 7,60 | 9,50 | 0,55 | 2,38 | 3,80 | 2,44 | 10,56 | 16,86 | 3,19 | 6,70 | A++ |
| | 2,0 | 2,0 | 4,2 | - | - | 2,00 | 2,00 | 4,40 | - | - | 3,20 | 8,40 | 9,50 | 0,55 | 2,67 | 3,80 | 2,44 | 11,85 | 16,86 | 3,15 | 6,70 | A++ |
| | 2,0 | 2,0 | 5,0 | - | - | 1,96 | 1,96 | 5,09 | - | - | 3,20 | 9,00 | 10,00 | 0,55 | 2,84 | 3,80 | 2,44 | 12,60 | 16,86 | 3,17 | 6,70 | A++ |
| | 2,0 | 2,0 | 7,1 | - | - | 1,71 | 1,71 | 5,57 | - | - | 3,20 | 9,00 | 11,00 | 0,55 | 2,98 | 4,10 | 2,44 | 13,22 | 18,19 | 3,02 | 6,70 | A++ |
| | 2,0 | 2,5 | 2,5 | - | - | 2,00 | 2,60 | 2,60 | - | - | 3,20 | 7,20 | 9,50 | 0,55 | 2,33 | 3,80 | 2,44 | 10,34 | 16,86 | 3,09 | 6,70 | A++ |
| | 2,0 | 2,5 | 3,5 | - | - | 2,00 | 2,60 | 3,60 | - | - | 3,20 | 8,20 | 9,50 | 0,55 | 2,57 | 3,80 | 2,44 | 11,40 | 16,86 | 3,19 | 6,70 | A++ |
| | 2,0 | 2,5 | 4,2 | - | - | 2,00 | 2,60 | 4,40 | - | - | 3,20 | 9,00 | 10,00 | 0,55 | 2,82 | 3,80 | 2,44 | 12,51 | 16,86 | 3,19 | 6,70 | A++ |
| | 2,0 | 2,5 | 5,0 | - | - | 1,84 | 2,39 | 4,78 | - | - | 3,20 | 9,00 | 11,00 | 0,55 | 2,88 | 3,80 | 2,44 | 12,78 | 16,86 | 3,13 | 6,70 | A++ |
| | 2,0 | 2,5 | 7,1 | - | - | 1,62 | 2,11 | 5,27 | - | - | 3,20 | 9,00 | 11,00 | 0,55 | 3,03 | 4,10 | 2,44 | 13,44 | 18,19 | 2,97 | 6,70 | A++ |
| | 2,0 | 3,5 | 3,5 | - | - | 1,96 | 3,52 | 3,52 | - | - | 3,20 | 9,00 | 11,00 | 0,55 | 2,86 | 3,80 | 2,44 | 12,69 | 16,86 | 3,15 | 6,70 | A++ |
| | 2,0 | 3,5 | 4,2 | - | - | 1,80 | 3,24 | 3,96 | - | - | 3,20 | 9,00 | 11,00 | 0,55 | 2,93 | 4,10 | 2,44 | 13,00 | 18,19 | 3,07 | 6,70 | A++ |
| | 2,0 | 3,5 | 5,0 | - | - | 1,67 | 3,00 | 4,33 | - | - | 3,20 | 9,00 | 11,00 | 0,55 | 2,99 | 4,10 | 2,44 | 13,27 | 18,19 | 3,01 | 6,70 | A++ |
| | 2,0 | 3,5 | 7,1 | - | - | 1,49 | 2,68 | 4,83 | - | - | 3,20 | 9,00 | 11,00 | 0,55 | 3,00 | 4,10 | 2,44 | 13,31 | 18,19 | 3,00 | 6,70 | A++ |
| | 2,0 | 4,2 | 4,2 | - | - | 1,67 | 3,67 | 3,67 | - | - | 3,20 | 9,00 | 11,00 | 0,55 | 2,97 | 4,10 | 2,44 | 13,18 | 18,19 | 3,03 | 6,70 | A++ |
| | 2,0 | 4,2 | 5,0 | - | - | 1,55 | 3,41 | 4,03 | - | - | 3,20 | 9,00 | 11,00 | 0,55 | 2,97 | 4,10 | 2,44 | 13,18 | 18,19 | 3,03 | 6,70 | A++ |
| | 2,0 | 4,2 | 7,1 | - | - | 1,40 | 3,07 | 4,53 | - | - | 3,20 | 9,00 | 11,00 | 0,55 | 3,00 | 4,10 | 2,44 | 13,31 | 18,19 | 3,00 | 6,70 | A++ |
| | 2,0 | 5,0 | 5,0 | - | - | 1,45 | 3,77 | 3,77 | - | - | 3,20 | 9,00 | 11,00 | 0,55 | 2,98 | 4,10 | 2,44 | 13,22 | 18,19 | 3,02 | 6,70 | A++ |
| | 2,5 | 2,5 | 2,5 | - | - | 2,60 | 2,60 | 2,60 | - | - | 3,20 | 7,80 | 9,50 | 0,55 | 2,56 | 3,80 | 2,44 | 11,36 | 16,86 | 3,05 | 6,72 | A++ |
| | 2,5 | 2,5 | 3,5 | - | - | 2,60 | 2,60 | 3,60 | - | - | 3,20 | 8,80 | 10,00 | 0,55 | 2,75 | 3,80 | 2,44 | 12,20 | 16,86 | 3,20 | 6,72 | A++ |
| | 2,5 | 2,5 | 4,2 | - | - | 2,44 | 2,44 | 4,13 | - | - | 3,20 | 9,00 | 11,00 | 0,55 | 2,87 | 3,80 | 2,44 | 12,73 | 16,86 | 3,14 | 6,74 | A++ |
| | 2,5 | 2,5 | 5,0 | - | - | 2,25 | 2,25 | 4,50 | - | - | 3,20 | 9,00 | 11,00 | 0,55 | 2,97 | 4,10 | 2,44 | 13,18 | 18,19 | 3,03 | 6,74 | A++ |
| | 2,5 | 2,5 | 7,1 | - | - | 2,00 | 2,00 | 5,00 | - | - | 3,20 | 9,00 | 11,00 | 0,55 | 2,97 | 4,10 | 2,44 | 13,18 | 18,19 | 3,03 | 6,70 | A++ |
| | 2,5 | 3,5 | 3,5 | - | - | 2,39 | 3,31 | 3,31 | - | - | 3,20 | 9,00 | 11,00 | 0,55 | 2,92 | 3,80 | 2,44 | 12,95 | 16,86 | 3,08 | 6,73 | A++ |
| | 2,5 | 3,5 | 4,2 | - | - | 2,21 | 3,06 | 3,74 | - | - | 3,20 | 9,00 | 11,00 | 0,55 | 2,97 | 4,10 | 2,44 | 13,18 | 18,19 | 3,03 | 6,70 | A++ |
| | 2,5 | 3,5 | 5,0 | - | - | 2,05 | 2,84 | 4,11 | - | - | 3,20 | 9,00 | 11,00 | 0,55 | 2,97 | 4,10 | 2,44 | 13,18 | 18,19 | 3,03 | 6,70 | A++ |
| | 2,5 | 3,5 | 7,1 | - | - | 1,84 | 2,55 | 4,61 | - | - | 3,20 | 9,00 | 11,00 | 0,55 | 2,97 | 4,10 | 2,44 | 13,18 | 18,19 | 3,03 | 6,70 | A++ |
| | 2,5 | 4,2 | 4,2 | - | - | 2,05 | 3,47 | 3,47 | - | - | 3,20 | 9,00 | 11,00 | 0,55 | 2,97 | 4,10 | 2,44 | 13,18 | 18,19 | 3,03 | 6,70 | A++ |
| | 2,5 | 4,2 | 5,0 | - | - | 1,92 | 3,25 | 3,84 | - | - | 3,20 | 9,00 | 11,00 | 0,55 | 2,97 | 4,10 | 2,44 | 13,18 | 18,19 | 3,03 | 6,70 | A++ |
| | 2,5 | 4,2 | 7,1 | - | - | 1,73 | 2,93 | 4,33 | - | - | 3,20 | 9,00 | 11,00 | 0,55 | 3,00 | 4,10 | 2,44 | 13,31 | 18,19 | 3,00 | 6,70 | A++ |
| | 2,5 | 5,0 | 5,0 | - | - | 1,80 | 3,60 | 3,60 | - | - | 3,20 | 9,00 | 11,00 | 0,55 | 3,00 | 4,10 | 2,44 | 13,31 | 18,19 | 3,00 | 6,70 | A++ |
| | 3,5 | 3,5 | 3,5 | - | - | 3,00 | 3,00 | 3,00 | - | - | 3,20 | 9,00 | 11,00 | 0,55 | 2,96 | 4,10 | 2,44 | 13,13 | 18,19 | 3,04 | 6,75 | A++ |
| | 3,5 | 3,5 | 4,2 | - | - | 2,79 | 2,79 | 3,41 | - | - | 3,20 | 9,00 | 11,00 | 0,55 | 2,95 | 4,10 | 2,44 | 13,09 | 18,19 | 3,05 | 6,70 | A++ |
| 3,5 | 3,5 | 5,0 | - | - | 2,61 | 2,61 | 3,77 | - | - | 3,20 | 9,00 | 11,00 | 0,55 | 2,96 | 4,10 | 2,44 | 13,13 | 18,19 | 3,04 | 6,70 | A++ | |
| 3,5 | 3,5 | 7,1 | - | - | 2,36 | 2,36 | 4,27 | - | - | 3,20 | 9,00 | 11,00 | 0,55 | 2,96 | 4,10 | 2,44 | 13,13 | 18,19 | 3,04 | 6,70 | A++ | |
| 3,5 | 4,2 | 4,2 | - | - | 2,61 | 3,19 | 3,19 | - | - | 3,20 | 9,00 | 11,00 | 0,55 | 2,96 | 4,10 | 2,44 | 13,13 | 18,19 | 3,04 | 6,75 | A++ | |
| 3,5 | 4,2 | 5,0 | - | - | 2,45 | 3,00 | 3,55 | - | - | 3,20 | 9,00 | 11,00 | 0,55 | 2,94 | 4,10 | 2,44 | 13,04 | 18,19 | 3,06 | 6,75 | A++ | |
| 3,5 | 5,0 | 5,0 | - | - | 2,31 | 3,34 | 3,34 | - | - | 3,20 | 9,00 | 11,00 | 0,55 | 3,00 | 4,10 | 2,44 | 13,31 | 18,19 | 3,00 | 6,75 | A++ | |

Таблицы комбинаций

| Комбинация | Комбинация | | | | | Холодопроизводительность, кВт | | | | | Суммарная холодопроизводительность, кВт | | | Суммарная потребляемая мощность, кВт | | | Суммарный ток при 230 В, А | | | EER | SEER | Класс сезонной энергоэффективности | |
|------------|------------|--------|--------|--------|--------|-------------------------------|--------|--------|--------|--------|---|------|-------|--------------------------------------|------|-------|----------------------------|-------|-------|-------|------|------------------------------------|-----|
| | Блок А | Блок В | Блок С | Блок D | Блок E | Блок А | Блок В | Блок С | Блок D | Блок E | Мин. | Ном. | Макс. | Мин. | Ном. | Макс. | Мин. | Ном. | Макс. | | | | |
| 1:3 | 4,2 | 4,2 | 4,2 | - | - | 3,00 | 3,00 | 3,00 | - | - | 3,20 | 9,00 | 11,00 | 0,55 | 3,00 | 4,10 | 2,44 | 13,31 | 18,19 | 3,00 | 6,75 | A++ | |
| | 4,2 | 4,2 | 5,0 | - | - | 2,83 | 2,83 | 3,34 | - | - | 3,20 | 9,00 | 11,00 | 0,55 | 3,00 | 4,10 | 2,44 | 13,31 | 18,19 | 3,00 | 6,75 | A++ | |
| | 2,0 | 2,0 | 2,0 | 2,0 | - | 2,00 | 2,00 | 2,00 | 2,00 | - | 3,20 | 8,00 | 11,00 | 0,55 | 2,66 | 4,00 | 2,44 | 11,80 | 17,75 | 3,01 | 6,80 | A++ | |
| | 2,0 | 2,0 | 2,0 | 2,5 | - | 2,00 | 2,00 | 2,00 | 2,60 | - | 3,20 | 8,60 | 11,00 | 0,55 | 2,78 | 4,00 | 2,44 | 12,33 | 17,75 | 3,09 | 6,80 | A++ | |
| | 2,0 | 2,0 | 2,0 | 3,5 | - | 1,88 | 1,88 | 1,88 | 3,38 | - | 3,20 | 9,00 | 11,00 | 0,55 | 2,86 | 4,00 | 2,44 | 12,69 | 17,75 | 3,15 | 6,80 | A++ | |
| | 2,0 | 2,0 | 2,0 | 4,2 | - | 1,73 | 1,73 | 1,73 | 3,81 | - | 3,20 | 9,00 | 11,00 | 0,55 | 2,92 | 4,10 | 2,44 | 12,95 | 18,19 | 3,08 | 6,80 | A++ | |
| | 2,0 | 2,0 | 2,0 | 5,0 | - | 1,61 | 1,61 | 1,61 | 4,18 | - | 3,20 | 9,00 | 11,00 | 0,55 | 2,91 | 4,10 | 2,44 | 12,91 | 18,19 | 3,09 | 6,80 | A++ | |
| | 2,0 | 2,0 | 2,0 | 7,1 | - | 1,44 | 1,44 | 1,44 | 4,68 | - | 3,20 | 9,00 | 11,00 | 0,55 | 2,91 | 4,10 | 2,44 | 12,91 | 18,19 | 3,09 | 6,70 | A++ | |
| | 2,0 | 2,0 | 2,5 | 2,5 | - | 1,96 | 1,96 | 2,54 | 2,54 | - | 3,20 | 9,00 | 11,00 | 0,55 | 2,83 | 4,00 | 2,44 | 12,56 | 17,75 | 3,18 | 6,80 | A++ | |
| | 2,0 | 2,0 | 2,5 | 3,5 | - | 1,76 | 1,76 | 2,29 | 3,18 | - | 3,20 | 9,00 | 11,00 | 0,55 | 2,91 | 4,10 | 2,44 | 12,91 | 18,19 | 3,09 | 6,80 | A++ | |
| | 2,0 | 2,0 | 2,5 | 4,2 | - | 1,64 | 1,64 | 2,13 | 3,60 | - | 3,20 | 9,00 | 11,00 | 0,55 | 2,91 | 4,10 | 2,44 | 12,91 | 18,19 | 3,09 | 6,80 | A++ | |
| | 2,0 | 2,0 | 2,5 | 5,0 | - | 1,53 | 1,53 | 1,98 | 3,97 | - | 3,20 | 9,00 | 11,00 | 0,55 | 2,91 | 4,10 | 2,44 | 12,91 | 18,19 | 3,09 | 6,80 | A++ | |
| | 2,0 | 2,0 | 2,5 | 7,1 | - | 1,37 | 1,37 | 1,79 | 4,47 | - | 3,20 | 9,00 | 11,00 | 0,55 | 2,92 | 4,10 | 2,44 | 12,95 | 18,19 | 3,08 | 6,70 | A++ | |
| | 2,0 | 2,0 | 3,5 | 3,5 | - | 1,61 | 1,61 | 2,89 | 2,89 | - | 3,20 | 9,00 | 11,00 | 0,55 | 2,91 | 4,10 | 2,44 | 12,91 | 18,19 | 3,09 | 6,80 | A++ | |
| | 2,0 | 2,0 | 3,5 | 4,2 | - | 1,50 | 1,50 | 2,70 | 3,30 | - | 3,20 | 9,00 | 11,00 | 0,55 | 2,92 | 4,10 | 2,44 | 12,95 | 18,19 | 3,08 | 6,70 | A++ | |
| | 2,0 | 2,0 | 3,5 | 5,0 | - | 1,41 | 1,41 | 2,53 | 3,66 | - | 3,20 | 9,00 | 11,00 | 0,55 | 2,91 | 4,10 | 2,44 | 12,91 | 18,19 | 3,09 | 6,70 | A++ | |
| | 2,0 | 2,0 | 4,2 | 4,2 | - | 1,41 | 1,41 | 3,09 | 3,09 | - | 3,20 | 9,00 | 11,00 | 0,55 | 2,92 | 4,10 | 2,44 | 12,95 | 18,19 | 3,08 | 6,90 | A++ | |
| | 2,0 | 2,0 | 4,2 | 5,0 | - | 1,32 | 1,32 | 2,91 | 3,44 | - | 3,20 | 9,00 | 11,00 | 0,55 | 2,92 | 4,10 | 2,44 | 12,95 | 18,19 | 3,08 | 6,90 | A++ | |
| | 2,0 | 2,0 | 5,0 | 5,0 | - | 1,25 | 1,25 | 3,25 | 3,25 | - | 3,20 | 9,00 | 11,00 | 0,55 | 2,92 | 4,10 | 2,44 | 12,95 | 18,19 | 3,08 | 6,90 | A++ | |
| | 2,0 | 2,5 | 2,5 | 2,5 | - | 1,84 | 2,39 | 2,39 | 2,39 | - | 3,20 | 9,00 | 11,00 | 0,55 | 2,85 | 4,00 | 2,44 | 12,64 | 17,75 | 3,16 | 6,90 | A++ | |
| | 2,0 | 2,5 | 2,5 | 3,5 | - | 1,67 | 2,17 | 2,17 | 3,00 | - | 3,20 | 9,00 | 11,00 | 0,55 | 2,90 | 4,10 | 2,44 | 12,87 | 18,19 | 3,10 | 6,90 | A++ | |
| | 2,0 | 2,5 | 2,5 | 4,2 | - | 1,55 | 2,02 | 2,02 | 3,41 | - | 3,20 | 9,00 | 11,00 | 0,55 | 2,91 | 4,10 | 2,44 | 12,91 | 18,19 | 3,09 | 6,90 | A++ | |
| | 2,0 | 2,5 | 2,5 | 5,0 | - | 1,45 | 1,89 | 1,89 | 3,77 | - | 3,20 | 9,00 | 11,00 | 0,55 | 2,90 | 4,10 | 2,44 | 12,87 | 18,19 | 3,10 | 6,90 | A++ | |
| | 1:4 | 2,0 | 2,5 | 3,5 | 3,5 | - | 1,53 | 1,98 | 2,75 | 2,75 | - | 3,20 | 9,00 | 11,00 | 0,55 | 2,84 | 4,10 | 2,44 | 12,60 | 18,19 | 3,17 | 6,90 | A++ |
| | | 2,0 | 2,5 | 3,5 | 4,2 | - | 1,43 | 1,86 | 2,57 | 3,14 | - | 3,20 | 9,00 | 11,00 | 0,55 | 2,87 | 4,10 | 2,44 | 12,73 | 18,19 | 3,14 | 6,90 | A++ |
| 2,0 | | 2,5 | 3,5 | 5,0 | - | 1,34 | 1,75 | 2,42 | 3,49 | - | 3,20 | 9,00 | 11,00 | 0,55 | 2,86 | 4,10 | 2,44 | 12,69 | 18,19 | 3,15 | 6,90 | A++ | |
| 2,0 | | 2,5 | 4,2 | 4,2 | - | 1,34 | 1,75 | 2,96 | 2,96 | - | 3,20 | 9,00 | 11,00 | 0,55 | 2,85 | 4,10 | 2,44 | 12,64 | 18,19 | 3,16 | 6,90 | A++ | |
| 2,0 | | 2,5 | 4,2 | 5,0 | - | 1,27 | 1,65 | 2,79 | 3,30 | - | 3,20 | 9,00 | 11,00 | 0,55 | 2,90 | 4,10 | 2,44 | 12,87 | 18,19 | 3,10 | 6,90 | A++ | |
| 2,0 | | 3,5 | 3,5 | 3,5 | - | 1,41 | 2,53 | 2,53 | 2,53 | - | 3,20 | 9,00 | 11,00 | 0,55 | 2,87 | 4,10 | 2,44 | 12,73 | 18,19 | 3,14 | 6,90 | A++ | |
| 2,0 | | 3,5 | 3,5 | 4,2 | - | 1,32 | 2,38 | 2,38 | 2,91 | - | 3,20 | 9,00 | 11,00 | 0,55 | 2,89 | 4,10 | 2,44 | 12,82 | 18,19 | 3,11 | 6,90 | A++ | |
| 2,0 | | 3,5 | 3,5 | 5,0 | - | 1,25 | 2,25 | 2,25 | 3,25 | - | 3,20 | 9,00 | 11,00 | 0,55 | 2,93 | 4,10 | 2,44 | 13,00 | 18,19 | 3,07 | 6,90 | A++ | |
| 2,0 | | 3,5 | 4,2 | 4,2 | - | 1,25 | 2,25 | 2,75 | 2,75 | - | 3,20 | 9,00 | 11,00 | 0,55 | 2,91 | 4,10 | 2,44 | 12,91 | 18,19 | 3,09 | 6,90 | A++ | |
| 2,0 | | 4,2 | 4,2 | 4,2 | - | 1,18 | 2,61 | 2,61 | 2,61 | - | 3,20 | 9,00 | 11,00 | 0,55 | 2,92 | 4,10 | 2,44 | 12,95 | 18,19 | 3,08 | 6,90 | A++ | |
| 2,5 | | 2,5 | 2,5 | 2,5 | - | 2,25 | 2,25 | 2,25 | 2,25 | - | 3,20 | 9,00 | 11,00 | 0,55 | 2,87 | 4,10 | 2,44 | 12,73 | 18,19 | 3,14 | 6,90 | A++ | |
| 2,5 | | 2,5 | 2,5 | 3,5 | - | 2,05 | 2,05 | 2,05 | 2,84 | - | 3,20 | 9,00 | 11,00 | 0,55 | 2,81 | 4,10 | 2,44 | 12,47 | 18,19 | 3,20 | 6,90 | A++ | |
| 2,5 | | 2,5 | 2,5 | 4,2 | - | 1,92 | 1,92 | 1,92 | 3,25 | - | 3,20 | 9,00 | 11,00 | 0,55 | 2,76 | 4,10 | 2,44 | 12,24 | 18,19 | 3,26 | 6,90 | A++ | |
| 2,5 | | 2,5 | 2,5 | 5,0 | - | 1,80 | 1,80 | 1,80 | 3,60 | - | 3,20 | 9,00 | 11,00 | 0,55 | 2,78 | 4,10 | 2,44 | 12,33 | 18,19 | 3,24 | 6,90 | A++ | |
| 2,5 | | 2,5 | 3,5 | 3,5 | - | 1,89 | 1,89 | 2,61 | 2,61 | - | 3,20 | 9,00 | 11,00 | 0,55 | 2,81 | 4,10 | 2,44 | 12,47 | 18,19 | 3,20 | 6,90 | A++ | |
| 2,5 | | 2,5 | 3,5 | 4,2 | - | 1,77 | 1,77 | 2,45 | 3,00 | - | 3,20 | 9,00 | 11,00 | 0,55 | 2,80 | 4,10 | 2,44 | 12,42 | 18,19 | 3,21 | 7,00 | A++ | |
| 2,5 | | 2,5 | 3,5 | 5,0 | - | 1,67 | 1,67 | 2,31 | 3,34 | - | 3,20 | 9,00 | 11,00 | 0,55 | 2,79 | 4,10 | 2,44 | 12,38 | 18,19 | 3,23 | 7,00 | A++ | |
| 2,5 | | 2,5 | 4,2 | 4,2 | - | 1,67 | 1,67 | 2,83 | 2,83 | - | 3,20 | 9,00 | 11,00 | 0,55 | 2,79 | 4,10 | 2,44 | 12,38 | 18,19 | 3,23 | 7,00 | A++ | |
| 2,5 | | 3,5 | 3,5 | 3,5 | - | 1,75 | 2,42 | 2,42 | 2,42 | - | 3,20 | 9,00 | 11,00 | 0,55 | 2,79 | 4,10 | 2,44 | 12,38 | 18,19 | 3,23 | 7,00 | A++ | |
| 2,5 | | 3,5 | 3,5 | 4,2 | - | 1,65 | 2,28 | 2,28 | 2,79 | - | 3,20 | 9,00 | 11,00 | 0,55 | 2,79 | 4,10 | 2,44 | 12,38 | 18,19 | 3,23 | 7,00 | A++ | |
| 3,5 | | 3,5 | 3,5 | 3,5 | - | 2,25 | 2,25 | 2,25 | 2,25 | - | 3,20 | 9,00 | 11,00 | 0,55 | 2,79 | 4,10 | 2,44 | 12,38 | 18,19 | 3,23 | 7,00 | A++ | |
| 1:5 | | 2,0 | 2,0 | 2,0 | 2,0 | 2,0 | 1,80 | 1,80 | 1,80 | 1,80 | 1,80 | 3,20 | 9,00 | 11,00 | 0,55 | 2,79 | 4,10 | 2,44 | 12,38 | 18,19 | 3,23 | 7,00 | A++ |
| | | 2,0 | 2,0 | 2,0 | 2,0 | 2,5 | 1,70 | 1,70 | 1,70 | 1,70 | 2,21 | 3,20 | 9,00 | 11,00 | 0,55 | 2,79 | 4,10 | 2,44 | 12,38 | 18,19 | 3,23 | 7,00 | A++ |
| | | 2,0 | 2,0 | 2,0 | 2,0 | 3,5 | 1,55 | 1,55 | 1,55 | 1,55 | 2,79 | 3,20 | 9,00 | 11,00 | 0,55 | 2,79 | 4,10 | 2,44 | 12,38 | 18,19 | 3,23 | 7,00 | A++ |
| | | 2,0 | 2,0 | 2,0 | 2,0 | 4,2 | 1,45 | 1,45 | 1,45 | 1,45 | 3,19 | 3,20 | 9,00 | 11,00 | 0,55 | 2,79 | 4,10 | 2,44 | 12,38 | 18,19 | 3,23 | 7,00 | A++ |
| | 2,0 | 2,0 | 2,0 | 2,0 | 5,0 | 1,36 | 1,36 | 1,36 | 1,36 | 3,55 | 3,20 | 9,00 | 11,00 | 0,55 | 2,79 | 4,10 | 2,44 | 12,38 | 18,19 | 3,23 | 7,00 | A++ | |
| | 2,0 | 2,0 | 2,0 | 2,5 | 2,5 | 1,61 | 1,61 | 1,61 | 2,09 | 2,09 | 3,20 | 9,00 | 11,00 | 0,55 | 2,79 | 4,10 | 2,44 | 12,38 | 18,19 | 3,23 | 7,00 | A++ | |
| | 2,0 | 2,0 | 2,0 | 2,5 | 3,5 | 1,48 | 1,48 | 1,48 | 1,92 | 2,66 | 3,20 | 9,00 | 11,00 | 0,55 | 2,79 | 4,10 | 2,44 | 12,38 | 18,19 | 3,23 | 7,00 | A++ | |
| | 2,0 | 2,0 | 2,0 | 2,5 | 4,2 | 1,38 | 1,38 | 1,38 | 1,80 | 3,05 | 3,20 | 9,00 | 11,00 | 0,55 | 2,79 | 4,10 | 2,44 | 12,38 | 18,19 | 3,23 | 7,00 | A++ | |
| | 2,0 | 2,0 | 2,0 | 2,5 | 5,0 | 1,30 | 1,30 | 1,30 | 1,70 | 3,39 | 3,20 | 9,00 | 11,00 | 0,55 | 2,79 | 4,10 | 2,44 | 12,38 | 18,19 | 3,23 | 7,00 | A++ | |
| | 2,0 | 2,0 | 2,0 | 3,5 | 3,5 | 1,36 | 1,36 | 1,36 | 2,45 | 2,45 | 3,20 | 9,00 | 11,00 | 0,55 | 2,79 | 4,10 | 2,44 | 12,38 | 18,19 | 3,23 | 7,00 | A++ | |
| | 2,0 | 2,0 | 2,0 | 3,5 | 4,2 | 1,29 | 1,29 | 1,29 | 2,31 | 2,83 | 3,20 | 9,00 | 11,00 | 0,55 | 2,79 | 4,10 | 2,44 | 12,38 | 18,19 | 3,23 | 7,00 | A++ | |
| | 2,0 | 2,0 | 2,5 | 2,5 | 2,5 | 1,53 | 1,53 | 1,98 | 1,98 | 1,98 | 3,20 | 9,00 | 11,00 | 0,55 | 2,79 | 4,10 | 2,44 | 12,38 | 18,19 | 3,23 | 7,00 | A++ | |
| | 2,0 | 2,0 | 2,5 | 2,5 | 3,5 | 1,41 | 1,41 | 1,83 | 1,83 | 2,53 | 3,20 | 9,00 | 11,00 | 0,55 | 2,79 | 4,10 | 2,44 | 12,38 | 18,19 | 3,23 | 7,00 | A++ | |
| | 2,0 | 2,0 | 2,5 | 2,5 | 4,2 | 1,32 | 1,32 | 1,72 | 1,72 | 2,91 | 3,20 | 9,00 | 11,00 | 0,55 | 2,79 | 4,10 | 2,44 | 12,38 | 18,19 | 3,23 | 7,00 | A++ | |
| | 2,0 | 2,0 | 2,5 | 2,5 | 5,0 | 1,25 | 1,25 | 1,63 | 1,63 | 3,25 | 3,20 | 9,00 | 11,00 | 0,55 | 2,79 | 4,10 | 2,44 | 12,38 | 18,19 | 3,23 | 7,00 | A++ | |
| | 2,0 | 2,0 | 2,5 | 3,5 | 3,5 | 1,30 | 1,30 | 1,70 | 2,35 | 2,35 | 3,20 | 9,00 | 11,00 | 0,55 | 2,79 | 4,10 | 2,44 | 12,38 | 18,19 | 3,23 | 7,00 | A++ | |
| | 2,0 | 2,5 | 2,5 | 2,5 | 2,5 | 1,45 | 1,89 | 1,89 | 1,89 | 1,89 | 3,20 | 9,00 | 11,00 | 0,55 | 2,79 | 4,10 | 2,44 | 12,38 | 18,19 | 3,23 | 7,00 | A++ | |
| | 2,0 | 2,5 | 2,5 | 2,5 | 3,5 | 1,34 | 1,75 | 1,75 | 1,75 | 2,42 | 3,20 | 9,00 | 11,00 | 0,55 | 2,79 | 4,10 | 2,44 | 12,38 | 18,19 | 3,23 | 7,0 | | |

5U90S2SS5FA (Обогрев)

| Комбинация | Комбинация | | | | | Теплопроизводительность, кВт | | | | | Суммарная теплопроизводительность, кВт | | | Суммарная потребляемая мощность, кВт | | | Суммарный ток при 230 В, А | | | COP | SCOP | Класс сезонной энергоэффективности |
|------------|------------|--------|--------|--------|--------|------------------------------|--------|--------|--------|--------|--|-------|-------|--------------------------------------|------|-------|----------------------------|-------|-------|------|------|------------------------------------|
| | Блок А | Блок В | Блок С | Блок D | Блок E | Блок А | Блок В | Блок С | Блок D | Блок E | Мин. | Ном. | Макс. | Мин. | Ном. | Макс. | Мин. | Ном. | Макс. | | | |
| 1 : 1 | 2,0 | - | - | - | - | 2,30 | - | - | - | - | 0,80 | 2,30 | 4,00 | 0,55 | 0,66 | 1,50 | 2,44 | 2,93 | 6,65 | - | - | - |
| | 2,5 | - | - | - | - | 3,60 | - | - | - | - | 0,80 | 3,60 | 6,00 | 0,55 | 1,03 | 1,40 | 2,44 | 4,57 | 6,21 | - | - | - |
| | 3,5 | - | - | - | - | 4,50 | - | - | - | - | 1,00 | 4,50 | 6,00 | 0,55 | 1,27 | 1,50 | 2,44 | 5,63 | 6,65 | - | - | - |
| | 4,2 | - | - | - | - | 5,40 | - | - | - | - | 1,50 | 5,40 | 6,00 | 0,55 | 1,50 | 1,90 | 2,44 | 6,65 | 8,43 | - | - | - |
| | 5,0 | - | - | - | - | 6,00 | - | - | - | - | 1,50 | 6,00 | 8,00 | 0,55 | 1,65 | 2,60 | 2,44 | 7,32 | 11,54 | - | - | - |
| | 7,1 | - | - | - | - | 7,00 | - | - | - | - | 1,50 | 7,00 | 8,60 | 0,55 | 1,90 | 2,60 | 2,44 | 8,43 | 11,54 | - | - | - |
| 1 : 2 | 2,0 | 2,0 | - | - | - | 2,30 | 2,30 | - | - | - | 2,80 | 4,60 | 8,00 | 0,55 | 1,30 | 3,30 | 2,44 | 5,77 | 14,64 | 3,54 | 3,75 | A |
| | 2,0 | 2,5 | - | - | - | 2,30 | 3,60 | - | - | - | 3,00 | 5,90 | 10,00 | 0,55 | 1,66 | 3,30 | 2,44 | 7,36 | 14,64 | 3,55 | 3,75 | A |
| | 2,0 | 3,5 | - | - | - | 2,30 | 4,50 | - | - | - | 3,20 | 6,80 | 10,00 | 0,55 | 1,90 | 3,30 | 2,44 | 8,43 | 14,64 | 3,58 | 3,75 | A |
| | 2,0 | 4,2 | - | - | - | 2,30 | 5,40 | - | - | - | 3,40 | 7,70 | 10,00 | 0,55 | 2,15 | 3,30 | 2,44 | 9,54 | 14,64 | 3,58 | 3,80 | A |
| | 2,0 | 5,0 | - | - | - | 2,30 | 6,00 | - | - | - | 3,80 | 8,30 | 11,50 | 0,55 | 2,29 | 3,30 | 2,44 | 10,16 | 14,64 | 3,62 | 3,80 | A |
| | 2,0 | 7,1 | - | - | - | 2,30 | 7,00 | - | - | - | 4,00 | 9,30 | 11,50 | 0,55 | 2,55 | 3,30 | 2,44 | 11,31 | 14,64 | 3,65 | 3,85 | A |
| | 2,5 | 2,5 | - | - | - | 3,60 | 3,60 | - | - | - | 3,40 | 7,20 | 10,50 | 0,55 | 2,02 | 3,30 | 2,44 | 8,96 | 14,64 | 3,56 | 3,85 | A |
| | 2,5 | 3,5 | - | - | - | 3,60 | 4,50 | - | - | - | 3,80 | 8,10 | 10,50 | 0,55 | 2,26 | 3,30 | 2,44 | 10,03 | 14,64 | 3,58 | 3,83 | A |
| | 2,5 | 4,2 | - | - | - | 3,60 | 5,40 | - | - | - | 4,00 | 9,00 | 10,50 | 0,55 | 2,50 | 3,30 | 2,44 | 11,09 | 14,64 | 3,60 | 3,87 | A |
| | 2,5 | 5,0 | - | - | - | 3,60 | 6,00 | - | - | - | 4,40 | 9,60 | 10,50 | 0,55 | 2,64 | 3,30 | 2,44 | 11,71 | 14,64 | 3,64 | 3,85 | A |
| | 2,5 | 7,1 | - | - | - | 3,53 | 6,87 | - | - | - | 4,40 | 10,40 | 11,00 | 0,55 | 2,85 | 3,30 | 2,44 | 12,64 | 14,64 | 3,65 | 3,84 | A |
| | 3,5 | 3,5 | - | - | - | 4,50 | 4,50 | - | - | - | 4,00 | 9,00 | 10,50 | 0,55 | 2,50 | 3,30 | 2,44 | 11,09 | 14,64 | 3,60 | 3,86 | A |
| | 3,5 | 4,2 | - | - | - | 4,50 | 5,40 | - | - | - | 4,40 | 9,90 | 10,50 | 0,55 | 2,74 | 3,30 | 2,44 | 12,16 | 14,64 | 3,61 | 3,82 | A |
| | 3,5 | 5,0 | - | - | - | 4,46 | 5,94 | - | - | - | 4,40 | 10,40 | 11,50 | 0,55 | 2,88 | 3,30 | 2,44 | 12,78 | 14,64 | 3,61 | 3,80 | A |
| | 3,5 | 7,1 | - | - | - | 4,07 | 6,33 | - | - | - | 4,40 | 10,40 | 11,50 | 0,55 | 2,88 | 3,30 | 2,44 | 12,78 | 14,64 | 3,61 | 3,84 | A |
| | 4,2 | 4,2 | - | - | - | 5,20 | 5,20 | - | - | - | 4,40 | 10,40 | 11,50 | 0,55 | 2,88 | 3,30 | 2,44 | 12,78 | 14,64 | 3,61 | 3,86 | A |
| | 4,2 | 5,0 | - | - | - | 4,93 | 5,47 | - | - | - | 4,40 | 10,40 | 11,50 | 0,55 | 2,88 | 3,30 | 2,44 | 12,78 | 14,64 | 3,61 | 3,83 | A |
| | 4,2 | 7,1 | - | - | - | 4,53 | 5,87 | - | - | - | 4,40 | 10,40 | 11,50 | 0,55 | 2,88 | 3,30 | 2,44 | 12,78 | 14,64 | 3,61 | 3,86 | A |
| | 5,0 | 5,0 | - | - | - | 5,20 | 5,20 | - | - | - | 4,40 | 10,40 | 11,50 | 0,55 | 2,88 | 3,30 | 2,44 | 12,78 | 14,64 | 3,61 | 3,80 | A |
| | 5,0 | 7,1 | - | - | - | 4,80 | 5,60 | - | - | - | 4,40 | 10,40 | 11,50 | 0,55 | 2,88 | 3,30 | 2,44 | 12,78 | 14,64 | 3,61 | 3,87 | A |
| 7,1 | 7,1 | - | - | - | 5,20 | 5,20 | - | - | - | 4,40 | 10,40 | 11,50 | 0,55 | 2,88 | 3,30 | 2,44 | 12,78 | 14,64 | 3,61 | 3,87 | A | |
| 1 : 3 | 2,0 | 2,0 | 2,0 | - | - | 2,30 | 2,30 | 2,30 | - | - | 3,80 | 6,90 | 11,50 | 0,55 | 1,93 | 3,40 | 2,44 | 8,56 | 15,08 | 3,58 | 3,80 | A |
| | 2,0 | 2,0 | 2,5 | - | - | 2,30 | 2,30 | 3,60 | - | - | 4,00 | 8,20 | 11,50 | 0,55 | 2,28 | 3,40 | 2,44 | 10,12 | 15,08 | 3,60 | 3,80 | A |
| | 2,0 | 2,0 | 3,5 | - | - | 2,30 | 2,30 | 4,50 | - | - | 4,20 | 9,10 | 11,50 | 0,55 | 2,50 | 3,40 | 2,44 | 11,09 | 15,08 | 3,64 | 3,80 | A |
| | 2,0 | 2,0 | 4,2 | - | - | 2,30 | 2,30 | 5,40 | - | - | 4,40 | 10,00 | 11,50 | 0,55 | 2,73 | 3,40 | 2,44 | 12,11 | 15,08 | 3,66 | 3,80 | A |
| | 2,0 | 2,0 | 5,0 | - | - | 2,26 | 2,26 | 5,89 | - | - | 4,40 | 10,40 | 11,50 | 0,55 | 2,88 | 3,40 | 2,44 | 12,78 | 15,08 | 3,61 | 3,80 | A |
| | 2,0 | 2,0 | 7,1 | - | - | 2,06 | 2,06 | 6,28 | - | - | 4,40 | 10,40 | 11,50 | 0,55 | 2,88 | 3,40 | 2,44 | 12,78 | 15,08 | 3,61 | 3,80 | A |
| | 2,0 | 2,5 | 2,5 | - | - | 2,30 | 3,60 | 3,60 | - | - | 4,40 | 9,50 | 11,50 | 0,55 | 2,63 | 3,40 | 2,44 | 11,67 | 15,08 | 3,61 | 3,80 | A |
| | 2,0 | 2,5 | 3,5 | - | - | 2,30 | 3,60 | 4,50 | - | - | 4,40 | 10,40 | 11,50 | 0,55 | 2,88 | 3,40 | 2,44 | 12,78 | 15,08 | 3,61 | 3,80 | A |
| | 2,0 | 2,5 | 4,2 | - | - | 2,12 | 3,31 | 4,97 | - | - | 4,40 | 10,40 | 11,50 | 0,55 | 2,88 | 3,40 | 2,44 | 12,78 | 15,08 | 3,61 | 3,80 | A |
| | 2,0 | 2,5 | 5,0 | - | - | 2,01 | 3,15 | 5,24 | - | - | 4,40 | 10,40 | 11,50 | 0,55 | 2,88 | 3,40 | 2,44 | 12,78 | 15,08 | 3,61 | 3,82 | A |
| | 2,0 | 2,5 | 7,1 | - | - | 1,85 | 2,90 | 5,64 | - | - | 4,40 | 10,40 | 11,50 | 0,55 | 2,88 | 3,40 | 2,44 | 12,78 | 15,08 | 3,61 | 3,82 | A |
| | 2,0 | 3,5 | 3,5 | - | - | 2,12 | 4,14 | 4,14 | - | - | 4,40 | 10,40 | 11,50 | 0,55 | 2,88 | 3,40 | 2,44 | 12,78 | 15,08 | 3,61 | 3,82 | A |
| | 2,0 | 3,5 | 4,2 | - | - | 1,96 | 3,84 | 4,60 | - | - | 4,40 | 10,40 | 11,50 | 0,55 | 2,88 | 3,40 | 2,44 | 12,78 | 15,08 | 3,61 | 3,82 | A |
| | 2,0 | 3,5 | 5,0 | - | - | 1,87 | 3,66 | 4,88 | - | - | 4,40 | 10,40 | 11,50 | 0,55 | 2,88 | 3,40 | 2,44 | 12,78 | 15,08 | 3,61 | 3,82 | A |
| | 2,0 | 3,5 | 7,1 | - | - | 1,73 | 3,39 | 5,28 | - | - | 4,40 | 10,40 | 11,50 | 0,55 | 2,86 | 3,40 | 2,44 | 12,69 | 15,08 | 3,64 | 3,82 | A |
| | 2,0 | 4,2 | 4,2 | - | - | 1,83 | 4,29 | 4,29 | - | - | 4,40 | 10,40 | 11,50 | 0,55 | 2,86 | 3,40 | 2,44 | 12,69 | 15,08 | 3,64 | 3,82 | A |
| | 2,0 | 4,2 | 5,0 | - | - | 1,75 | 4,10 | 4,55 | - | - | 4,40 | 10,40 | 11,50 | 0,55 | 2,86 | 3,40 | 2,44 | 12,69 | 15,08 | 3,64 | 3,82 | A |
| | 2,0 | 4,2 | 7,1 | - | - | 1,63 | 3,82 | 4,95 | - | - | 4,40 | 10,40 | 11,50 | 0,55 | 2,86 | 3,40 | 2,44 | 12,69 | 15,08 | 3,64 | 3,87 | A |
| | 2,0 | 5,0 | 5,0 | - | - | 1,67 | 4,36 | 4,36 | - | - | 4,40 | 10,40 | 11,50 | 0,55 | 2,86 | 3,40 | 2,44 | 12,69 | 15,08 | 3,64 | 3,87 | A |
| | 2,5 | 2,5 | 2,5 | - | - | 3,47 | 3,47 | 3,47 | - | - | 4,40 | 10,40 | 11,50 | 0,55 | 2,85 | 3,40 | 2,44 | 12,64 | 15,08 | 3,65 | 3,87 | A |
| | 2,5 | 2,5 | 3,5 | - | - | 3,20 | 3,20 | 4,00 | - | - | 4,40 | 10,40 | 11,50 | 0,55 | 2,85 | 3,40 | 2,44 | 12,64 | 15,08 | 3,65 | 3,87 | A |
| | 2,5 | 2,5 | 4,2 | - | - | 2,97 | 2,97 | 4,46 | - | - | 4,40 | 10,40 | 11,50 | 0,55 | 2,85 | 3,40 | 2,44 | 12,64 | 15,08 | 3,65 | 3,87 | A |
| | 2,5 | 2,5 | 5,0 | - | - | 2,84 | 2,84 | 4,73 | - | - | 4,40 | 10,40 | 11,50 | 0,55 | 2,85 | 3,40 | 2,44 | 12,64 | 15,08 | 3,65 | 3,87 | A |
| | 2,5 | 2,5 | 7,1 | - | - | 2,64 | 2,64 | 5,13 | - | - | 4,40 | 10,40 | 11,50 | 0,55 | 2,85 | 3,40 | 2,44 | 12,64 | 15,08 | 3,65 | 3,90 | A |
| | 2,5 | 3,5 | 3,5 | - | - | 2,97 | 3,71 | 3,71 | - | - | 4,40 | 10,40 | 11,50 | 0,55 | 2,85 | 3,40 | 2,44 | 12,64 | 15,08 | 3,65 | 3,85 | A |
| | 2,5 | 3,5 | 4,2 | - | - | 2,77 | 3,47 | 4,16 | - | - | 4,40 | 10,40 | 11,50 | 0,55 | 2,85 | 3,40 | 2,44 | 12,64 | 15,08 | 3,65 | 3,85 | A |
| | 2,5 | 3,5 | 5,0 | - | - | 2,66 | 3,32 | 4,43 | - | - | 4,40 | 10,40 | 11,50 | 0,55 | 2,85 | 3,40 | 2,44 | 12,64 | 15,08 | 3,65 | 3,85 | A |
| | 2,5 | 3,5 | 7,1 | - | - | 2,48 | 3,10 | 4,82 | - | - | 4,40 | 10,40 | 11,50 | 0,55 | 2,85 | 3,40 | 2,44 | 12,64 | 15,08 | 3,65 | 3,85 | A |
| | 2,5 | 4,2 | 4,2 | - | - | 2,60 | 3,90 | 3,90 | - | - | 4,40 | 10,40 | 11,50 | 0,55 | 2,85 | 3,40 | 2,44 | 12,64 | 15,08 | 3,65 | 3,85 | A |
| | 2,5 | 4,2 | 5,0 | - | - | 2,50 | 3,74 | 4,16 | - | - | 4,40 | 10,40 | 11,50 | 0,55 | 2,85 | 3,40 | 2,44 | 12,64 | 15,08 | 3,65 | 3,85 | A |
| 2,5 | 4,2 | 7,1 | - | - | 2,34 | 3,51 | 4,55 | - | - | 4,40 | 10,40 | 11,50 | 0,55 | 2,85 | 3,40 | 2,44 | 12,64 | 15,08 | 3,65 | 3,85 | A | |
| 2,5 | 5,0 | 5,0 | - | - | 2,40 | 4,00 | 4,00 | - | - | 4,40 | 10,40 | 11,50 | 0,55 | 2,85 | 3,40 | 2,44 | 12,64 | 15,08 | 3,65 | 3,85 | A | |
| 3,5 | 3,5 | 3,5 | - | - | 3,47 | 3,47 | 3,47 | - | - | 4,40 | 10,40 | 11,50 | 0,55 | 2,85 | 3,40 | 2,44 | 12,64 | 15,08 | 3,65 | 3,90 | A | |
| 3,5 | 3,5 | 4,2 | - | - | 3,25 | 3,25 | 3,90 | - | - | 4,40 | 10,40 | 11,50 | 0,55 | 2,85 | 3,40 | 2,44 | 12,64 | 15,08 | 3,65 | 3,90 | A | |
| 3,5 | 3,5 | 5,0 | - | - | 3,12 | 3,12 | 4,16 | - | - | 4,40 | 10,40 | 11,50 | 0,55 | 2,83 | 3,40 | 2,44 | 12,56 | 15,08 | 3,67 | 3,90 | A | |
| 3,5 | 3,5 | 7,1 | - | - | 2,93 | 2,93 | 4,55 | - | - | 4,40 | 10,40 | 11,50 | 0,55 | 2,83 | 3,40 | 2,44 | 12,56 | 15,08 | 3,67 | 3,90 | A | |
| 3,5 | 4,2 | 4,2 | - | - | 3,06 | 3,67 | 3,67 | - | - | 4,40 | 10,40 | 11,50 | 0,55 | 2,83 | 3,40 | 2,44 | 12,56 | 15,08 | 3,67 | 3,90 | A | |
| 3,5 | 4,2 | 5,0 | - | - | 2,94 | 3,53 | 3,92 | - | - | 4,40 | 10,40 | 11,50 | 0,55 | 2,83 | 3,40 | 2,44 | 12,56 | 15,08 | 3,67 | 3,90 | A | |
| 3,5 | 5,0 | 5,0 | - | - | 2,84 | 3,78 | 3,78 | - | - | 4,40 | 10,40 | 11,50 | 0,55 | 2,83 | 3,40 | 2,44 | 12,56 | 15,08 | 3,67 | 3,90 | A | |

Таблицы комбинаций

| Комбинация | Комбинация | | | | | Теплопроизводительность, кВт | | | | | Суммарная теплопроизводительность, кВт | | | Суммарная потребляемая мощность, кВт | | | Суммарный ток при 230 В, А | | | COP | SCOP | Класс сезонной энергоэффективности |
|------------|------------|--------|--------|--------|--------|------------------------------|--------|--------|--------|--------|--|-------|-------|--------------------------------------|------|-------|----------------------------|-------|-------|------|------|------------------------------------|
| | Блок А | Блок В | Блок С | Блок D | Блок E | Блок А | Блок В | Блок С | Блок D | Блок E | Мин. | Ном. | Макс. | Мин. | Ном. | Макс. | Мин. | Ном. | Макс. | | | |
| 1:3 | 4,2 | 4,2 | 4,2 | - | - | 3,47 | 3,47 | 3,47 | - | - | 4,40 | 10,40 | 11,50 | 0,55 | 2,83 | 3,40 | 2,44 | 12,56 | 15,08 | 3,67 | 3,90 | A |
| | 4,2 | 4,2 | 5,0 | - | - | 3,34 | 3,34 | 3,71 | - | - | 4,40 | 10,40 | 11,50 | 0,55 | 2,83 | 3,40 | 2,44 | 12,56 | 15,08 | 3,67 | 3,90 | A |
| | 2,0 | 2,0 | 2,0 | 2,0 | - | 2,30 | 2,30 | 2,30 | 2,30 | - | 4,20 | 9,20 | 11,50 | 0,55 | 2,55 | 3,40 | 2,44 | 11,31 | 15,08 | 3,61 | 3,85 | A |
| | 2,0 | 2,0 | 2,0 | 2,5 | - | 2,28 | 2,28 | 2,28 | 3,57 | - | 4,20 | 10,40 | 11,50 | 0,55 | 2,84 | 3,40 | 2,44 | 12,60 | 15,08 | 3,66 | 3,85 | A |
| | 2,0 | 2,0 | 2,0 | 3,5 | - | 2,10 | 2,10 | 2,10 | 4,11 | - | 4,40 | 10,40 | 11,50 | 0,55 | 2,84 | 3,40 | 2,44 | 12,60 | 15,08 | 3,66 | 3,85 | A |
| | 2,0 | 2,0 | 2,0 | 4,2 | - | 1,94 | 1,94 | 1,94 | 4,57 | - | 4,40 | 10,40 | 11,50 | 0,55 | 2,84 | 3,40 | 2,44 | 12,60 | 15,08 | 3,66 | 3,85 | A |
| | 2,0 | 2,0 | 2,0 | 5,0 | - | 1,85 | 1,85 | 1,85 | 4,84 | - | 4,40 | 10,40 | 11,50 | 0,55 | 2,84 | 3,40 | 2,44 | 12,60 | 15,08 | 3,66 | 3,85 | A |
| | 2,0 | 2,0 | 2,0 | 7,1 | - | 1,72 | 1,72 | 1,72 | 5,24 | - | 4,40 | 10,40 | 11,50 | 0,55 | 2,84 | 3,40 | 2,44 | 12,60 | 15,08 | 3,66 | 3,85 | A |
| | 2,0 | 2,0 | 2,5 | 2,5 | - | 2,03 | 2,03 | 3,17 | 3,17 | - | 4,40 | 10,40 | 11,50 | 0,55 | 2,84 | 3,40 | 2,44 | 12,60 | 15,08 | 3,66 | 3,85 | A |
| | 2,0 | 2,0 | 2,5 | 3,5 | - | 1,88 | 1,88 | 2,95 | 3,69 | - | 4,40 | 10,40 | 11,50 | 0,55 | 2,83 | 3,40 | 2,44 | 12,56 | 15,08 | 3,67 | 3,85 | A |
| | 2,0 | 2,0 | 2,5 | 4,2 | - | 1,76 | 1,76 | 2,75 | 4,13 | - | 4,40 | 10,40 | 11,50 | 0,55 | 2,83 | 3,40 | 2,44 | 12,56 | 15,08 | 3,67 | 3,90 | A |
| | 2,0 | 2,0 | 2,5 | 5,0 | - | 1,68 | 1,68 | 2,64 | 4,39 | - | 4,40 | 10,40 | 11,50 | 0,55 | 2,83 | 3,40 | 2,44 | 12,56 | 15,08 | 3,67 | 3,90 | A |
| | 2,0 | 2,0 | 2,5 | 7,1 | - | 1,57 | 1,57 | 2,46 | 4,79 | - | 4,40 | 10,40 | 11,50 | 0,55 | 2,83 | 3,40 | 2,44 | 12,56 | 15,08 | 3,67 | 3,90 | A |
| | 2,0 | 2,0 | 3,5 | 3,5 | - | 1,76 | 1,76 | 3,44 | 3,44 | - | 4,40 | 10,40 | 11,50 | 0,55 | 2,83 | 3,40 | 2,44 | 12,56 | 15,08 | 3,67 | 3,90 | A |
| | 2,0 | 2,0 | 3,5 | 4,2 | - | 1,65 | 1,65 | 3,23 | 3,87 | - | 4,40 | 10,40 | 11,50 | 0,55 | 2,83 | 3,40 | 2,44 | 12,56 | 15,08 | 3,67 | 3,90 | A |
| | 2,0 | 2,0 | 3,5 | 5,0 | - | 1,58 | 1,58 | 3,10 | 4,13 | - | 4,40 | 10,40 | 11,50 | 0,55 | 2,81 | 3,40 | 2,44 | 12,47 | 15,08 | 3,70 | 3,90 | A |
| | 2,0 | 2,0 | 4,2 | 4,2 | - | 1,55 | 1,55 | 3,65 | 3,65 | - | 4,40 | 10,40 | 11,50 | 0,55 | 2,81 | 3,40 | 2,44 | 12,47 | 15,08 | 3,70 | 3,90 | A |
| | 2,0 | 2,0 | 4,2 | 5,0 | - | 1,50 | 1,50 | 3,51 | 3,90 | - | 4,40 | 10,40 | 11,50 | 0,55 | 2,81 | 3,40 | 2,44 | 12,47 | 15,08 | 3,70 | 3,90 | A |
| | 2,0 | 2,0 | 5,0 | 5,0 | - | 1,44 | 1,44 | 3,76 | 3,76 | - | 4,40 | 10,40 | 11,50 | 0,55 | 2,81 | 3,40 | 2,44 | 12,47 | 15,08 | 3,70 | 3,90 | A |
| | 2,0 | 2,5 | 2,5 | 2,5 | - | 1,83 | 2,86 | 2,86 | 2,86 | - | 4,40 | 10,40 | 11,50 | 0,55 | 2,81 | 3,40 | 2,44 | 12,47 | 15,08 | 3,70 | 3,90 | A |
| 2,0 | 2,5 | 2,5 | 3,5 | - | 1,71 | 2,67 | 2,67 | 3,34 | - | 4,40 | 10,40 | 11,50 | 0,55 | 2,81 | 3,40 | 2,44 | 12,47 | 15,08 | 3,70 | 3,90 | A | |
| 2,0 | 2,5 | 2,5 | 4,2 | - | 1,61 | 2,51 | 2,51 | 3,77 | - | 4,40 | 10,40 | 11,50 | 0,55 | 2,81 | 3,40 | 2,44 | 12,47 | 15,08 | 3,70 | 3,95 | A | |
| 2,0 | 2,5 | 2,5 | 5,0 | - | 1,54 | 2,42 | 2,42 | 4,03 | - | 4,40 | 10,40 | 11,50 | 0,55 | 2,83 | 3,40 | 2,44 | 12,56 | 15,08 | 3,67 | 3,95 | A | |
| 1:4 | 2,0 | 2,5 | 3,5 | 3,5 | - | 1,61 | 2,51 | 3,14 | 3,14 | - | 4,40 | 10,40 | 11,50 | 0,55 | 2,80 | 3,40 | 2,44 | 12,42 | 15,08 | 3,71 | 3,95 | A |
| | 2,0 | 2,5 | 3,5 | 4,2 | - | 1,51 | 2,37 | 2,96 | 3,55 | - | 4,40 | 10,40 | 11,50 | 0,55 | 2,81 | 3,40 | 2,44 | 12,47 | 15,08 | 3,70 | 3,95 | A |
| | 2,0 | 2,5 | 3,5 | 5,0 | - | 1,46 | 2,28 | 2,85 | 3,80 | - | 4,40 | 10,40 | 11,50 | 0,55 | 2,83 | 3,40 | 2,44 | 12,56 | 15,08 | 3,67 | 3,95 | A |
| | 2,0 | 2,5 | 4,2 | 4,2 | - | 1,43 | 2,24 | 3,36 | 3,36 | - | 4,40 | 10,40 | 11,50 | 0,55 | 2,81 | 3,40 | 2,44 | 12,47 | 15,08 | 3,70 | 3,95 | A |
| | 2,0 | 2,5 | 4,2 | 5,0 | - | 1,38 | 2,16 | 3,25 | 3,61 | - | 4,40 | 10,40 | 11,50 | 0,55 | 2,82 | 3,40 | 2,44 | 12,51 | 15,08 | 3,69 | 3,95 | A |
| | 2,0 | 3,5 | 3,5 | 3,5 | - | 1,51 | 2,96 | 2,96 | 2,96 | - | 4,40 | 10,40 | 11,50 | 0,55 | 2,80 | 3,40 | 2,44 | 12,42 | 15,08 | 3,71 | 3,95 | A |
| | 2,0 | 3,5 | 3,5 | 4,2 | - | 1,43 | 2,80 | 2,80 | 3,36 | - | 4,40 | 10,40 | 11,50 | 0,55 | 2,80 | 3,40 | 2,44 | 12,42 | 15,08 | 3,71 | 4,00 | A+ |
| | 2,0 | 3,5 | 3,5 | 5,0 | - | 1,38 | 2,71 | 2,71 | 3,61 | - | 4,40 | 10,40 | 11,50 | 0,55 | 2,83 | 3,40 | 2,44 | 12,56 | 15,08 | 3,67 | 4,00 | A+ |
| | 2,0 | 3,5 | 4,2 | 4,2 | - | 1,36 | 2,66 | 3,19 | 3,19 | - | 4,40 | 10,40 | 11,50 | 0,55 | 2,82 | 3,40 | 2,44 | 12,51 | 15,08 | 3,69 | 4,00 | A+ |
| | 2,0 | 4,2 | 4,2 | 4,2 | - | 1,29 | 3,04 | 3,04 | 3,04 | - | 4,40 | 10,40 | 11,50 | 0,55 | 2,81 | 3,40 | 2,44 | 12,47 | 15,08 | 3,70 | 4,00 | A+ |
| | 2,5 | 2,5 | 2,5 | 2,5 | - | 2,60 | 2,60 | 2,60 | 2,60 | - | 4,40 | 10,40 | 11,50 | 0,55 | 2,76 | 3,40 | 2,44 | 12,24 | 15,08 | 3,77 | 4,00 | A+ |
| | 2,5 | 2,5 | 2,5 | 3,5 | - | 2,45 | 2,45 | 2,45 | 3,06 | - | 4,40 | 10,40 | 11,50 | 0,55 | 2,80 | 3,40 | 2,44 | 12,42 | 15,08 | 3,71 | 4,00 | A+ |
| | 2,5 | 2,5 | 2,5 | 4,2 | - | 2,31 | 2,31 | 2,31 | 3,47 | - | 4,40 | 10,40 | 11,50 | 0,55 | 2,80 | 3,40 | 2,44 | 12,42 | 15,08 | 3,71 | 4,00 | A+ |
| | 2,5 | 2,5 | 2,5 | 5,0 | - | 2,23 | 2,23 | 2,23 | 3,71 | - | 4,40 | 10,40 | 11,50 | 0,55 | 2,81 | 3,40 | 2,44 | 12,47 | 15,08 | 3,70 | 4,00 | A+ |
| | 2,5 | 2,5 | 3,5 | 3,5 | - | 2,31 | 2,31 | 2,89 | 2,89 | - | 4,40 | 10,40 | 11,50 | 0,55 | 2,79 | 3,40 | 2,44 | 12,38 | 15,08 | 3,73 | 4,00 | A+ |
| | 2,5 | 2,5 | 3,5 | 4,2 | - | 2,19 | 2,19 | 2,74 | 3,28 | - | 4,40 | 10,40 | 11,50 | 0,55 | 2,79 | 3,40 | 2,44 | 12,38 | 15,08 | 3,73 | 4,00 | A+ |
| | 2,5 | 2,5 | 3,5 | 5,0 | - | 2,12 | 2,12 | 2,64 | 3,53 | - | 4,40 | 10,40 | 11,50 | 0,55 | 2,79 | 3,40 | 2,44 | 12,38 | 15,08 | 3,73 | 4,00 | A+ |
| | 2,5 | 2,5 | 4,2 | 4,2 | - | 2,08 | 2,08 | 3,12 | 3,12 | - | 4,40 | 10,40 | 11,50 | 0,55 | 2,79 | 3,40 | 2,44 | 12,38 | 15,08 | 3,73 | 4,00 | A+ |
| | 2,5 | 3,5 | 3,5 | 3,5 | - | 2,19 | 2,74 | 2,74 | 2,74 | - | 4,40 | 10,40 | 11,50 | 0,55 | 2,79 | 3,40 | 2,44 | 12,38 | 15,08 | 3,73 | 4,00 | A+ |
| | 2,5 | 3,5 | 3,5 | 4,2 | - | 2,08 | 2,60 | 2,60 | 3,12 | - | 4,40 | 10,40 | 11,50 | 0,55 | 2,79 | 3,40 | 2,44 | 12,38 | 15,08 | 3,73 | 4,00 | A+ |
| 3,5 | 3,5 | 3,5 | 3,5 | - | 2,60 | 2,60 | 2,60 | 2,60 | - | 4,40 | 10,40 | 11,50 | 0,55 | 2,79 | 3,40 | 2,44 | 12,38 | 15,08 | 3,73 | 4,00 | A+ | |
| 1:5 | 2,0 | 2,0 | 2,0 | 2,0 | 2,0 | 2,08 | 2,08 | 2,08 | 2,08 | 2,08 | 4,20 | 10,40 | 11,50 | 0,55 | 2,79 | 3,40 | 2,44 | 12,38 | 15,08 | 3,73 | 4,00 | A+ |
| | 2,0 | 2,0 | 2,0 | 2,0 | 2,5 | 1,87 | 1,87 | 1,87 | 1,87 | 2,93 | 4,20 | 10,40 | 11,50 | 0,55 | 2,79 | 3,40 | 2,44 | 12,38 | 15,08 | 3,73 | 4,00 | A+ |
| | 2,0 | 2,0 | 2,0 | 2,0 | 3,5 | 1,75 | 1,75 | 1,75 | 1,75 | 3,42 | 4,20 | 10,40 | 11,50 | 0,55 | 2,79 | 3,40 | 2,44 | 12,38 | 15,08 | 3,73 | 4,00 | A+ |
| | 2,0 | 2,0 | 2,0 | 2,0 | 4,2 | 1,64 | 1,64 | 1,64 | 1,64 | 3,85 | 4,20 | 10,40 | 11,50 | 0,55 | 2,79 | 3,40 | 2,44 | 12,38 | 15,08 | 3,73 | 4,00 | A+ |
| | 2,0 | 2,0 | 2,0 | 2,0 | 5,0 | 1,57 | 1,57 | 1,57 | 1,57 | 4,11 | 4,20 | 10,40 | 11,50 | 0,55 | 2,79 | 3,40 | 2,44 | 12,38 | 15,08 | 3,73 | 4,00 | A+ |
| | 2,0 | 2,0 | 2,0 | 2,5 | 2,5 | 1,70 | 1,70 | 1,70 | 2,66 | 2,66 | 4,20 | 10,40 | 11,50 | 0,55 | 2,79 | 3,40 | 2,44 | 12,38 | 15,08 | 3,73 | 4,00 | A+ |
| | 2,0 | 2,0 | 2,0 | 2,5 | 3,5 | 1,59 | 1,59 | 1,59 | 2,50 | 3,12 | 4,20 | 10,40 | 11,50 | 0,55 | 2,79 | 3,40 | 2,44 | 12,38 | 15,08 | 3,73 | 4,00 | A+ |
| | 2,0 | 2,0 | 2,0 | 2,5 | 4,2 | 1,50 | 1,50 | 1,50 | 2,35 | 3,53 | 4,20 | 10,40 | 11,50 | 0,55 | 2,79 | 3,40 | 2,44 | 12,38 | 15,08 | 3,73 | 4,00 | A+ |
| | 2,0 | 2,0 | 2,0 | 2,5 | 5,0 | 1,45 | 1,45 | 1,45 | 2,27 | 3,78 | 4,20 | 10,40 | 11,50 | 0,55 | 2,79 | 3,40 | 2,44 | 12,38 | 15,08 | 3,73 | 4,00 | A+ |
| | 2,0 | 2,0 | 2,0 | 3,5 | 3,5 | 1,50 | 1,50 | 1,50 | 2,94 | 2,94 | 4,40 | 10,40 | 11,50 | 0,55 | 2,79 | 3,40 | 2,44 | 12,38 | 15,08 | 3,73 | 4,00 | A+ |
| | 2,0 | 2,0 | 2,0 | 3,5 | 4,2 | 1,42 | 1,42 | 1,42 | 2,79 | 3,34 | 4,40 | 10,40 | 11,50 | 0,55 | 2,79 | 3,40 | 2,44 | 12,38 | 15,08 | 3,73 | 4,00 | A+ |
| | 2,0 | 2,0 | 2,5 | 2,5 | 2,5 | 1,55 | 1,55 | 2,43 | 2,43 | 2,43 | 4,40 | 10,40 | 11,50 | 0,55 | 2,79 | 3,40 | 2,44 | 12,38 | 15,08 | 3,73 | 4,00 | A+ |
| | 2,0 | 2,0 | 2,5 | 2,5 | 3,5 | 1,47 | 1,47 | 2,30 | 2,30 | 2,87 | 4,40 | 10,40 | 11,50 | 0,55 | 2,79 | 3,40 | 2,44 | 12,38 | 15,08 | 3,73 | 4,00 | A+ |
| | 2,0 | 2,0 | 2,5 | 2,5 | 4,2 | 1,39 | 1,39 | 2,18 | 2,18 | 3,27 | 4,40 | 10,40 | 11,50 | 0,55 | 2,79 | 3,40 | 2,44 | 12,38 | 15,08 | 3,73 | 4,00 | A+ |
| | 2,0 | 2,0 | 2,5 | 2,5 | 5,0 | 1,34 | 1,34 | 2,10 | 2,10 | 3,51 | 4,40 | 10,40 | 11,50 | 0,55 | 2,79 | 3,40 | 2,44 | 12,38 | 15,08 | 3,73 | 4,00 | A+ |
| | 2,0 | 2,0 | 2,5 | 3,5 | 3,5 | 1,39 | 1,39 | 2,18 | 2,72 | 2,72 | 4,40 | 10,40 | 11,50 | 0,55 | 2,79 | 3,40 | 2,44 | 12,38 | 15,08 | 3,73 | 4,00 | A+ |
| | 2,0 | 2,5 | 2,5 | 2,5 | 2,5 | 1,43 | 2,24 | 2,24 | 2,24 | 2,24 | 4,40 | 10,40 | 11,50 | 0,55 | 2,79 | 3,40 | 2,44 | 12,38 | 15,08 | 3,73 | 4,00 | A+ |

5U105S2SS5FA (Охлаждение)

| Комбинация | Комбинация | | | | | Холодопроизводительность, кВт | | | | | Суммарная холодопроизводительность, кВт | | | Суммарная потребляемая мощность, кВт | | | Суммарный ток при 230 В, А | | | EER | SEER | Класс сезонной энергоэффективности |
|------------|------------|--------|--------|--------|--------|-------------------------------|--------|--------|--------|--------|---|-------|-------|--------------------------------------|------|-------|----------------------------|-------|-------|------|------|------------------------------------|
| | Блок А | Блок В | Блок С | Блок D | Блок E | Блок А | Блок В | Блок С | Блок D | Блок E | Мин. | Ном. | Макс. | Мин. | Ном. | Макс. | Мин. | Ном. | Макс. | | | |
| 1 : 1 | 2,0 | - | - | - | - | 2,00 | - | - | - | - | 0,80 | 2,00 | 2,80 | 0,55 | 0,76 | 1,30 | 2,44 | 3,37 | 5,77 | - | - | - |
| | 2,5 | - | - | - | - | 2,60 | - | - | - | - | 0,80 | 2,60 | 3,90 | 0,55 | 0,98 | 1,34 | 2,44 | 4,35 | 5,93 | - | - | - |
| | 3,5 | - | - | - | - | 3,60 | - | - | - | - | 1,00 | 3,60 | 5,30 | 0,55 | 1,35 | 1,50 | 2,44 | 5,99 | 6,65 | - | - | - |
| | 4,2 | - | - | - | - | 4,40 | - | - | - | - | 1,30 | 4,40 | 5,00 | 0,55 | 1,59 | 1,90 | 2,44 | 7,05 | 8,43 | - | - | - |
| | 5,0 | - | - | - | - | 5,20 | - | - | - | - | 1,40 | 5,20 | 7,00 | 0,55 | 1,86 | 1,90 | 2,44 | 8,25 | 8,43 | - | - | - |
| 1 : 2 | 7,1 | - | - | - | - | 6,50 | - | - | - | - | 1,50 | 6,50 | 7,40 | 0,55 | 2,25 | 3,00 | 2,44 | 9,98 | 13,31 | - | - | - |
| | 2,0 | 2,0 | - | - | - | 2,00 | 2,00 | - | - | - | 2,50 | 4,00 | 5,60 | 0,55 | 1,50 | 3,60 | 2,44 | 6,65 | 15,97 | - | - | - |
| | 2,0 | 2,5 | - | - | - | 2,00 | 2,60 | - | - | - | 2,50 | 4,60 | 6,70 | 0,55 | 1,67 | 3,60 | 2,44 | 7,41 | 15,97 | 2,75 | 6,20 | A++ |
| | 2,0 | 3,5 | - | - | - | 2,00 | 3,60 | - | - | - | 2,50 | 5,60 | 8,10 | 0,55 | 2,03 | 3,60 | 2,44 | 9,01 | 15,97 | 2,76 | 6,20 | A++ |
| | 2,0 | 4,2 | - | - | - | 2,00 | 4,40 | - | - | - | 2,50 | 6,40 | 7,80 | 0,55 | 2,30 | 3,60 | 2,44 | 10,20 | 15,97 | 2,78 | 6,20 | A++ |
| | 2,0 | 5,0 | - | - | - | 2,00 | 5,20 | - | - | - | 2,50 | 7,20 | 9,30 | 0,55 | 2,58 | 3,60 | 2,44 | 11,45 | 15,97 | 2,79 | 6,20 | A++ |
| | 2,0 | 7,1 | - | - | - | 2,00 | 6,50 | - | - | - | 2,50 | 8,50 | 9,30 | 0,55 | 3,02 | 3,60 | 2,44 | 13,40 | 15,97 | 2,81 | 6,20 | A++ |
| | 2,5 | 2,5 | - | - | - | 2,60 | 2,60 | - | - | - | 2,50 | 5,20 | 7,80 | 0,55 | 1,90 | 3,60 | 2,44 | 8,43 | 15,97 | 2,74 | 6,20 | A++ |
| | 2,5 | 3,5 | - | - | - | 2,60 | 3,60 | - | - | - | 2,50 | 6,20 | 9,10 | 0,55 | 2,24 | 3,60 | 2,44 | 9,94 | 15,97 | 2,77 | 6,20 | A++ |
| | 2,5 | 4,2 | - | - | - | 2,60 | 4,40 | - | - | - | 2,50 | 7,00 | 9,30 | 0,55 | 2,52 | 3,60 | 2,44 | 11,18 | 15,97 | 2,78 | 6,20 | A++ |
| | 2,5 | 5,0 | - | - | - | 2,60 | 5,20 | - | - | - | 2,50 | 7,80 | 9,30 | 0,55 | 2,79 | 3,60 | 2,44 | 12,38 | 15,97 | 2,80 | 6,20 | A++ |
| | 2,5 | 7,1 | - | - | - | 2,60 | 6,50 | - | - | - | 2,50 | 9,10 | 9,30 | 0,55 | 3,17 | 3,60 | 2,44 | 14,06 | 15,97 | 2,87 | 6,20 | A++ |
| | 3,5 | 3,5 | - | - | - | 3,60 | 3,60 | - | - | - | 2,50 | 7,20 | 9,30 | 0,55 | 2,58 | 3,60 | 2,44 | 11,45 | 15,97 | 2,79 | 6,20 | A++ |
| | 3,5 | 4,2 | - | - | - | 3,60 | 4,40 | - | - | - | 2,50 | 8,00 | 9,30 | 0,55 | 2,85 | 3,60 | 2,44 | 12,64 | 15,97 | 2,81 | 6,20 | A++ |
| | 3,5 | 5,0 | - | - | - | 3,60 | 5,20 | - | - | - | 2,50 | 8,80 | 10,00 | 0,55 | 3,10 | 3,60 | 2,44 | 13,75 | 15,97 | 2,84 | 6,20 | A++ |
| | 3,5 | 7,1 | - | - | - | 3,56 | 6,44 | - | - | - | 2,50 | 10,00 | 11,00 | 0,55 | 3,48 | 3,60 | 2,44 | 15,44 | 15,97 | 2,87 | 6,20 | A++ |
| | 4,2 | 4,2 | - | - | - | 4,40 | 4,40 | - | - | - | 2,50 | 8,80 | 10,00 | 0,55 | 3,09 | 3,60 | 2,44 | 13,71 | 15,97 | 2,85 | 6,20 | A++ |
| | 4,2 | 5,0 | - | - | - | 4,40 | 5,20 | - | - | - | 2,50 | 9,60 | 10,50 | 0,55 | 3,38 | 3,60 | 2,44 | 15,00 | 15,97 | 2,84 | 6,20 | A++ |
| | 4,2 | 7,1 | - | - | - | 4,04 | 5,96 | - | - | - | 2,50 | 10,00 | 11,00 | 0,55 | 3,47 | 3,60 | 2,44 | 15,39 | 15,97 | 2,88 | 6,20 | A++ |
| | 5,0 | 5,0 | - | - | - | 5,00 | 5,00 | - | - | - | 2,50 | 10,00 | 11,00 | 0,55 | 3,50 | 3,60 | 2,44 | 15,53 | 15,97 | 2,86 | 6,20 | A++ |
| 5,0 | 7,1 | - | - | - | 4,44 | 5,56 | - | - | - | 2,50 | 9,00 | 11,00 | 0,55 | 3,50 | 3,60 | 2,44 | 15,53 | 15,97 | 2,57 | 6,20 | A++ | |
| 7,1 | 7,1 | - | - | - | 5,00 | 5,00 | - | - | - | 2,50 | 10,00 | 11,00 | 0,55 | 3,45 | 3,60 | 2,44 | 15,31 | 15,97 | 2,90 | 6,20 | A++ | |
| 1 : 3 | 2,0 | 2,0 | 2,0 | - | - | 2,00 | 2,00 | 2,00 | - | - | 3,00 | 6,00 | 9,50 | 0,55 | 2,20 | 3,80 | 2,44 | 9,76 | 16,86 | 2,73 | 6,70 | A++ |
| | 2,0 | 2,0 | 2,5 | - | - | 2,00 | 2,00 | 2,60 | - | - | 3,00 | 6,60 | 9,50 | 0,55 | 2,40 | 3,80 | 2,44 | 10,65 | 16,86 | 2,75 | 6,70 | A++ |
| | 2,0 | 2,0 | 3,5 | - | - | 2,00 | 2,00 | 3,60 | - | - | 3,00 | 7,60 | 9,50 | 0,55 | 2,75 | 3,80 | 2,44 | 12,20 | 16,86 | 2,76 | 6,70 | A++ |
| | 2,0 | 2,0 | 4,2 | - | - | 2,00 | 2,00 | 4,40 | - | - | 3,20 | 8,40 | 9,50 | 0,55 | 3,00 | 3,80 | 2,44 | 13,31 | 16,86 | 2,80 | 6,70 | A++ |
| | 2,0 | 2,0 | 5,0 | - | - | 2,00 | 2,00 | 5,20 | - | - | 3,20 | 9,20 | 10,00 | 0,55 | 3,20 | 3,80 | 2,44 | 14,20 | 16,86 | 2,88 | 6,70 | A++ |
| | 2,0 | 2,0 | 7,1 | - | - | 1,90 | 1,90 | 6,19 | - | - | 3,20 | 10,00 | 11,00 | 0,55 | 3,45 | 4,10 | 2,44 | 15,31 | 18,19 | 2,90 | 6,70 | A++ |
| | 2,0 | 2,5 | 2,5 | - | - | 2,00 | 2,60 | 2,60 | - | - | 3,20 | 7,20 | 9,50 | 0,55 | 2,60 | 3,80 | 2,44 | 11,54 | 16,86 | 2,77 | 6,70 | A++ |
| | 2,0 | 2,5 | 3,5 | - | - | 2,00 | 2,60 | 3,60 | - | - | 3,20 | 8,20 | 9,50 | 0,55 | 2,93 | 3,80 | 2,44 | 13,00 | 16,86 | 2,80 | 6,70 | A++ |
| | 2,0 | 2,5 | 4,2 | - | - | 2,00 | 2,60 | 4,40 | - | - | 3,20 | 9,00 | 10,00 | 0,55 | 3,20 | 3,80 | 2,44 | 14,20 | 16,86 | 2,81 | 6,70 | A++ |
| | 2,0 | 2,5 | 5,0 | - | - | 2,00 | 2,60 | 5,20 | - | - | 3,20 | 9,80 | 11,00 | 0,55 | 3,44 | 3,80 | 2,44 | 15,26 | 16,86 | 2,85 | 6,70 | A++ |
| | 2,0 | 2,5 | 7,1 | - | - | 1,80 | 2,34 | 5,86 | - | - | 3,20 | 10,00 | 11,00 | 0,55 | 3,50 | 4,10 | 2,44 | 15,53 | 18,19 | 2,86 | 6,70 | A++ |
| | 2,0 | 3,5 | 3,5 | - | - | 2,00 | 3,60 | 3,60 | - | - | 3,20 | 9,20 | 11,00 | 0,55 | 3,38 | 3,80 | 2,44 | 15,00 | 16,86 | 2,72 | 6,70 | A++ |
| | 2,0 | 3,5 | 4,2 | - | - | 2,00 | 3,60 | 4,40 | - | - | 3,20 | 10,00 | 11,00 | 0,55 | 3,50 | 4,10 | 2,44 | 15,53 | 18,19 | 2,86 | 6,70 | A++ |
| | 2,0 | 3,5 | 5,0 | - | - | 1,85 | 3,33 | 4,81 | - | - | 3,20 | 10,00 | 11,00 | 0,55 | 3,50 | 4,10 | 2,44 | 15,53 | 18,19 | 2,86 | 6,70 | A++ |
| | 2,0 | 3,5 | 7,1 | - | - | 1,65 | 2,98 | 5,37 | - | - | 3,20 | 10,00 | 11,00 | 0,55 | 3,50 | 4,10 | 2,44 | 15,53 | 18,19 | 2,86 | 6,70 | A++ |
| | 2,0 | 4,2 | 4,2 | - | - | 1,85 | 4,07 | 4,07 | - | - | 3,20 | 10,00 | 11,00 | 0,55 | 3,50 | 4,10 | 2,44 | 15,53 | 18,19 | 2,86 | 6,70 | A++ |
| | 2,0 | 4,2 | 5,0 | - | - | 1,72 | 3,79 | 4,48 | - | - | 3,20 | 10,00 | 11,00 | 0,55 | 3,50 | 4,10 | 2,44 | 15,53 | 18,19 | 2,86 | 6,70 | A++ |
| | 2,0 | 4,2 | 7,1 | - | - | 1,55 | 3,41 | 5,04 | - | - | 3,20 | 10,00 | 11,00 | 0,55 | 3,50 | 4,10 | 2,44 | 15,53 | 18,19 | 2,86 | 6,70 | A++ |
| | 2,0 | 5,0 | 5,0 | - | - | 1,61 | 4,19 | 4,19 | - | - | 3,20 | 10,00 | 11,00 | 0,55 | 3,50 | 4,10 | 2,44 | 15,53 | 18,19 | 2,86 | 6,70 | A++ |
| | 2,0 | 5,0 | 7,1 | - | - | 1,46 | 3,80 | 4,74 | - | - | 3,20 | 10,00 | 11,00 | 0,55 | 3,50 | 4,10 | 2,44 | 15,53 | 18,19 | 2,86 | 6,70 | A++ |
| | 2,5 | 2,5 | 2,5 | - | - | 2,60 | 2,60 | 2,60 | - | - | 3,20 | 7,80 | 9,50 | 0,55 | 2,78 | 3,80 | 2,44 | 12,33 | 16,86 | 2,81 | 6,72 | A++ |
| | 2,5 | 2,5 | 3,5 | - | - | 2,60 | 2,60 | 3,60 | - | - | 3,20 | 8,80 | 10,00 | 0,55 | 3,14 | 3,80 | 2,44 | 13,93 | 16,86 | 2,80 | 6,72 | A++ |
| | 2,5 | 2,5 | 4,2 | - | - | 2,60 | 2,60 | 4,40 | - | - | 3,20 | 9,60 | 11,00 | 0,55 | 3,40 | 3,80 | 2,44 | 15,08 | 16,86 | 2,82 | 6,74 | A++ |
| | 2,5 | 2,5 | 5,0 | - | - | 2,50 | 2,50 | 5,00 | - | - | 3,20 | 10,00 | 11,00 | 0,55 | 3,50 | 4,10 | 2,44 | 15,53 | 18,19 | 2,86 | 6,74 | A++ |
| | 2,5 | 2,5 | 7,1 | - | - | 2,22 | 2,22 | 5,56 | - | - | 3,20 | 10,00 | 11,00 | 0,55 | 3,50 | 4,10 | 2,44 | 15,53 | 18,19 | 2,86 | 6,70 | A++ |
| | 2,5 | 3,5 | 3,5 | - | - | 2,60 | 3,60 | 3,60 | - | - | 3,20 | 9,80 | 11,00 | 0,55 | 3,45 | 3,80 | 2,44 | 15,31 | 16,86 | 2,84 | 6,73 | A++ |
| | 2,5 | 3,5 | 4,2 | - | - | 2,45 | 3,40 | 4,15 | - | - | 3,20 | 10,00 | 11,00 | 0,55 | 3,50 | 4,10 | 2,44 | 15,53 | 18,19 | 2,86 | 6,70 | A++ |
| | 2,5 | 3,5 | 5,0 | - | - | 2,28 | 3,16 | 4,56 | - | - | 3,20 | 10,00 | 11,00 | 0,55 | 3,50 | 4,10 | 2,44 | 15,53 | 18,19 | 2,86 | 6,70 | A++ |
| | 2,5 | 3,5 | 7,1 | - | - | 2,05 | 2,83 | 5,12 | - | - | 3,20 | 10,00 | 11,00 | 0,55 | 3,50 | 4,10 | 2,44 | 15,53 | 18,19 | 2,86 | 6,70 | A++ |
| | 2,5 | 4,2 | 4,2 | - | - | 2,28 | 3,86 | 3,86 | - | - | 3,20 | 10,00 | 11,00 | 0,55 | 3,50 | 4,10 | 2,44 | 15,53 | 18,19 | 2,86 | 6,70 | A++ |
| | 2,5 | 4,2 | 5,0 | - | - | 2,13 | 3,61 | 4,26 | - | - | 3,20 | 10,00 | 11,00 | 0,55 | 3,50 | 4,10 | 2,44 | 15,53 | 18,19 | 2,86 | 6,70 | A++ |
| | 2,5 | 4,2 | 7,1 | - | - | 1,93 | 3,26 | 4,81 | - | - | 3,20 | 10,00 | 11,00 | 0,55 | 3,50 | 4,10 | 2,44 | 15,53 | 18,19 | 2,86 | 6,70 | A++ |
| | 2,5 | 5,0 | 5,0 | - | - | 2,00 | 4,00 | 4,00 | - | - | 3,20 | 10,00 | 11,00 | 0,55 | 3,50 | 4,10 | 2,44 | 15,53 | 18,19 | 2,86 | 6,70 | A++ |
| | 2,5 | 5,0 | 7,1 | - | - | 1,82 | 3,64 | 4,55 | - | - | 3,20 | 10,00 | 11,00 | 0,55 | 3,50 | 4,10 | 2,44 | 15,53 | 18,19 | 2,86 | 6,70 | A++ |
| | 3,5 | 3,5 | 3,5 | - | - | 3,33 | 3,33 | 3,33 | - | - | 3,20 | 10,00 | 11,00 | 0,55 | 3,50 | 4,10 | 2,44 | 15,53 | 18,19 | 2,86 | 6,75 | A++ |
| | 3,5 | 3,5 | 4,2 | - | - | 3,10 | 3,10 | 3,79 | - | - | 3,20 | 10,00 | 11,00 | 0,55 | 3,50 | 4,10 | 2,44 | 15,53 | 18,19 | 2,86 | 6,70 | A++ |
| | 3,5 | 3,5 | 5,0 | - | - | 2,90 | 2,90 | 4,19 | - | - | 3,20 | 10,00 | 11,00 | 0,55 | 3,45 | 4,10 | 2,44 | 15,31 | 18,19 | 2,90 | 6,70 | A++ |
| | 3,5 | 3,5 | 7,1 | - | - | 2,63 | 2,63 | 4,74 | - | - | 3,20 | 10,00 | 11,00 | 0,55 | 3,45 | 4,10 | 2,44 | 15,31 | 18,19 | 2,90 | 6,70 | A++ |
| | 3,5 | 4,2 | 4,2 | - | - | 2,90 | 3,55 | 3,55 | - | - | 3,20 | 10,00 | 11,00 | 0,55 | 3,45 | 4,10 | 2,44 | 15,31 | 18,19 | 2,90 | 6,75 | A++ |
| | 3,5 | 4,2 | 5,0 | - | - | 2,73 | 3,33 | 3,94 | - | - | 3,20 | 10,00 | | | | | | | | | | |

Таблицы комбинаций

| Комбинация | Комбинация | | | | | Холодопроизводительность, кВт | | | | | Суммарная холодопроизводительность, кВт | | | Суммарная потребляемая мощность, кВт | | | Суммарный ток при 230 В, А | | | EER | SEER | Класс сезонной энергоэффективности |
|------------|------------|--------|--------|--------|--------|-------------------------------|--------|--------|--------|--------|---|-------|-------|--------------------------------------|------|-------|----------------------------|-------|-------|------|------|------------------------------------|
| | Блок А | Блок В | Блок С | Блок D | Блок E | Блок А | Блок В | Блок С | Блок D | Блок E | Мин. | Ном. | Макс. | Мин. | Ном. | Макс. | Мин. | Ном. | Макс. | | | |
| 2,0 | 2,0 | 2,5 | 3,5 | — | — | 1,96 | 1,96 | 2,55 | 3,53 | — | 3,20 | 10,00 | 11,00 | 0,55 | 3,40 | 4,10 | 2,44 | 15,08 | 18,19 | 2,94 | 6,80 | A++ |
| 2,0 | 2,0 | 2,5 | 4,2 | — | — | 1,82 | 1,82 | 2,36 | 4,00 | — | 3,20 | 10,00 | 11,00 | 0,55 | 3,40 | 4,10 | 2,44 | 15,08 | 18,19 | 2,94 | 6,80 | A++ |
| 2,0 | 2,0 | 2,5 | 5,0 | — | — | 1,69 | 1,69 | 2,20 | 4,41 | — | 3,20 | 10,00 | 11,00 | 0,55 | 3,40 | 4,10 | 2,44 | 15,08 | 18,19 | 2,94 | 6,80 | A++ |
| 2,0 | 2,0 | 2,5 | 7,1 | — | — | 1,53 | 1,53 | 1,98 | 4,96 | — | 3,20 | 10,00 | 11,00 | 0,55 | 3,40 | 4,10 | 2,44 | 15,08 | 18,19 | 2,94 | 6,70 | A++ |
| 2,0 | 2,0 | 3,5 | 3,5 | — | — | 1,79 | 1,79 | 3,21 | 3,21 | — | 3,20 | 10,00 | 11,00 | 0,55 | 3,40 | 4,10 | 2,44 | 15,08 | 18,19 | 2,94 | 6,80 | A++ |
| 2,0 | 2,0 | 3,5 | 4,2 | — | — | 1,67 | 1,67 | 3,00 | 3,67 | — | 3,20 | 10,00 | 11,00 | 0,55 | 3,40 | 4,10 | 2,44 | 15,08 | 18,19 | 2,94 | 6,70 | A++ |
| 2,0 | 2,0 | 3,5 | 5,0 | — | — | 1,56 | 1,56 | 2,81 | 4,06 | — | 3,20 | 10,00 | 11,00 | 0,55 | 3,40 | 4,10 | 2,44 | 15,08 | 18,19 | 2,94 | 6,70 | A++ |
| 2,0 | 2,0 | 3,5 | 7,1 | — | — | 1,42 | 1,42 | 2,55 | 4,61 | — | 3,20 | 10,00 | 11,00 | 0,55 | 3,40 | 4,10 | 2,44 | 15,08 | 18,19 | 2,94 | 6,70 | A++ |
| 2,0 | 2,0 | 4,2 | 4,2 | — | — | 1,56 | 1,56 | 3,44 | 3,44 | — | 3,20 | 10,00 | 11,00 | 0,55 | 3,40 | 4,10 | 2,44 | 15,08 | 18,19 | 2,94 | 6,90 | A++ |
| 2,0 | 2,0 | 4,2 | 5,0 | — | — | 1,47 | 1,47 | 3,24 | 3,82 | — | 3,20 | 10,00 | 11,00 | 0,55 | 3,40 | 4,10 | 2,44 | 15,08 | 18,19 | 2,94 | 6,90 | A++ |
| 2,0 | 2,0 | 5,0 | 5,0 | — | — | 1,39 | 1,39 | 3,61 | 3,61 | — | 3,20 | 10,00 | 11,00 | 0,55 | 3,40 | 4,10 | 2,44 | 15,08 | 18,19 | 2,94 | 6,90 | A++ |
| 2,0 | 2,5 | 2,5 | 2,5 | — | — | 2,00 | 2,60 | 2,60 | 2,60 | — | 3,20 | 9,80 | 11,00 | 0,55 | 3,37 | 4,00 | 2,44 | 14,95 | 17,75 | 2,91 | 6,90 | A++ |
| 2,0 | 2,5 | 2,5 | 3,5 | — | — | 1,85 | 2,41 | 2,41 | 3,33 | — | 3,20 | 10,00 | 11,00 | 0,55 | 3,40 | 4,10 | 2,44 | 15,08 | 18,19 | 2,94 | 6,90 | A++ |
| 2,0 | 2,5 | 2,5 | 4,2 | — | — | 1,72 | 2,24 | 2,24 | 3,79 | — | 3,20 | 10,00 | 11,00 | 0,55 | 3,40 | 4,10 | 2,44 | 15,08 | 18,19 | 2,94 | 6,90 | A++ |
| 2,0 | 2,5 | 2,5 | 5,0 | — | — | 1,61 | 2,10 | 2,10 | 4,19 | — | 3,20 | 10,00 | 11,00 | 0,55 | 3,40 | 4,10 | 2,44 | 15,08 | 18,19 | 2,94 | 6,90 | A++ |
| 2,0 | 2,5 | 2,5 | 7,1 | — | — | 1,46 | 1,90 | 1,90 | 4,74 | — | 3,20 | 10,00 | 11,00 | 0,55 | 3,40 | 4,10 | 2,44 | 15,08 | 18,19 | 2,94 | 6,90 | A++ |
| 2,0 | 2,5 | 3,5 | 3,5 | — | — | 1,69 | 2,20 | 3,05 | 3,05 | — | 3,20 | 10,00 | 11,00 | 0,55 | 3,38 | 4,10 | 2,44 | 15,00 | 18,19 | 2,96 | 6,90 | A++ |
| 2,0 | 2,5 | 3,5 | 4,2 | — | — | 1,59 | 2,06 | 2,86 | 3,49 | — | 3,20 | 10,00 | 11,00 | 0,55 | 3,38 | 4,10 | 2,44 | 15,00 | 18,19 | 2,96 | 6,90 | A++ |
| 2,0 | 2,5 | 3,5 | 5,0 | — | — | 1,49 | 1,94 | 2,69 | 3,88 | — | 3,20 | 10,00 | 11,00 | 0,55 | 3,38 | 4,10 | 2,44 | 15,00 | 18,19 | 2,96 | 6,90 | A++ |
| 2,0 | 2,5 | 4,2 | 4,2 | — | — | 1,49 | 1,94 | 3,28 | 3,28 | — | 3,20 | 10,00 | 11,00 | 0,55 | 3,38 | 4,10 | 2,44 | 15,00 | 18,19 | 2,96 | 6,90 | A++ |
| 2,0 | 2,5 | 4,2 | 5,0 | — | — | 1,41 | 1,83 | 3,10 | 3,66 | — | 3,20 | 10,00 | 11,00 | 0,55 | 3,38 | 4,10 | 2,44 | 15,00 | 18,19 | 2,96 | 6,90 | A++ |
| 2,0 | 2,5 | 5,0 | 5,0 | — | — | 1,33 | 1,73 | 3,47 | 3,47 | — | 3,20 | 10,00 | 11,00 | 0,55 | 3,38 | 4,10 | 2,44 | 15,00 | 18,19 | 2,96 | 6,90 | A++ |
| 2,0 | 3,5 | 3,5 | 3,5 | — | — | 1,56 | 2,81 | 2,81 | 2,81 | — | 3,20 | 10,00 | 11,00 | 0,55 | 3,38 | 4,10 | 2,44 | 15,00 | 18,19 | 2,96 | 6,90 | A++ |
| 2,0 | 3,5 | 3,5 | 4,2 | — | — | 1,47 | 2,65 | 2,65 | 3,24 | — | 3,20 | 10,00 | 11,00 | 0,55 | 3,38 | 4,10 | 2,44 | 15,00 | 18,19 | 2,96 | 6,90 | A++ |
| 2,0 | 3,5 | 3,5 | 5,0 | — | — | 1,39 | 2,50 | 2,50 | 3,61 | — | 3,20 | 10,00 | 11,00 | 0,55 | 3,36 | 4,10 | 2,44 | 14,91 | 18,19 | 2,98 | 6,90 | A++ |
| 2,0 | 3,5 | 4,2 | 4,2 | — | — | 1,39 | 2,50 | 3,06 | 3,06 | — | 3,20 | 10,00 | 11,00 | 0,55 | 3,36 | 4,10 | 2,44 | 14,91 | 18,19 | 2,98 | 6,90 | A++ |
| 2,0 | 3,5 | 4,2 | 5,0 | — | — | 1,32 | 2,37 | 2,89 | 3,42 | — | 3,20 | 10,00 | 11,00 | 0,55 | 3,36 | 4,10 | 2,44 | 14,91 | 18,19 | 2,98 | 6,90 | A++ |
| 2,0 | 4,2 | 4,2 | 4,2 | — | — | 1,32 | 2,89 | 2,89 | 2,89 | — | 3,20 | 10,00 | 11,00 | 0,55 | 3,36 | 4,10 | 2,44 | 14,91 | 18,19 | 2,98 | 6,90 | A++ |
| 2,5 | 2,5 | 2,5 | 2,5 | — | — | 2,50 | 2,50 | 2,50 | 2,50 | — | 3,20 | 10,00 | 11,00 | 0,55 | 3,36 | 4,10 | 2,44 | 14,91 | 18,19 | 2,98 | 6,90 | A++ |
| 2,5 | 2,5 | 2,5 | 3,5 | — | — | 2,28 | 2,28 | 2,28 | 3,16 | — | 3,20 | 10,00 | 11,00 | 0,55 | 3,36 | 4,10 | 2,44 | 14,91 | 18,19 | 2,98 | 6,90 | A++ |
| 2,5 | 2,5 | 2,5 | 4,2 | — | — | 2,13 | 2,13 | 2,13 | 3,61 | — | 3,20 | 10,00 | 11,00 | 0,55 | 3,36 | 4,10 | 2,44 | 14,91 | 18,19 | 2,98 | 6,90 | A++ |
| 2,5 | 2,5 | 2,5 | 5,0 | — | — | 2,00 | 2,00 | 2,00 | 4,00 | — | 3,20 | 10,00 | 11,00 | 0,55 | 3,36 | 4,10 | 2,44 | 14,91 | 18,19 | 2,98 | 6,90 | A++ |
| 2,5 | 2,5 | 2,5 | 7,1 | — | — | 1,82 | 1,82 | 1,82 | 4,55 | — | 3,20 | 10,00 | 11,00 | 0,55 | 3,36 | 4,10 | 2,44 | 14,91 | 18,19 | 2,98 | 6,90 | A++ |
| 2,5 | 2,5 | 3,5 | 3,5 | — | — | 2,10 | 2,10 | 2,90 | 2,90 | — | 3,20 | 10,00 | 11,00 | 0,55 | 3,36 | 4,10 | 2,44 | 14,91 | 18,19 | 2,98 | 6,90 | A++ |
| 2,5 | 2,5 | 3,5 | 4,2 | — | — | 1,97 | 1,97 | 2,73 | 3,33 | — | 3,20 | 10,00 | 11,00 | 0,55 | 3,36 | 4,10 | 2,44 | 14,91 | 18,19 | 2,98 | 7,00 | A++ |
| 2,5 | 2,5 | 3,5 | 5,0 | — | — | 1,86 | 1,86 | 2,57 | 3,71 | — | 3,20 | 10,00 | 11,00 | 0,55 | 3,33 | 4,10 | 2,44 | 14,77 | 18,19 | 3,00 | 7,00 | A++ |
| 2,5 | 2,5 | 4,2 | 4,2 | — | — | 1,86 | 1,86 | 3,14 | 3,14 | — | 3,20 | 10,00 | 11,00 | 0,55 | 3,33 | 4,10 | 2,44 | 14,77 | 18,19 | 3,00 | 7,00 | A++ |
| 2,5 | 2,5 | 4,2 | 5,0 | — | — | 1,76 | 1,76 | 2,97 | 3,51 | — | 3,20 | 10,00 | 11,00 | 0,55 | 3,33 | 4,10 | 2,44 | 14,77 | 18,19 | 3,00 | 7,00 | A++ |
| 2,5 | 2,5 | 5,0 | 5,0 | — | — | 1,67 | 1,67 | 3,33 | 3,33 | — | 3,20 | 10,00 | 11,00 | 0,55 | 3,33 | 4,10 | 2,44 | 14,77 | 18,19 | 3,00 | 7,00 | A++ |
| 2,5 | 3,5 | 3,5 | 3,5 | — | — | 1,94 | 2,69 | 2,69 | 2,69 | — | 3,20 | 10,00 | 11,00 | 0,55 | 3,33 | 4,10 | 2,44 | 14,77 | 18,19 | 3,00 | 7,00 | A++ |
| 2,5 | 3,5 | 3,5 | 4,2 | — | — | 1,83 | 2,54 | 2,54 | 3,10 | — | 3,20 | 10,00 | 11,00 | 0,55 | 3,33 | 4,10 | 2,44 | 14,77 | 18,19 | 3,00 | 7,00 | A++ |
| 2,5 | 3,5 | 3,5 | 5,0 | — | — | 1,73 | 2,40 | 2,40 | 3,47 | — | 3,20 | 10,00 | 11,00 | 0,55 | 3,33 | 4,10 | 2,44 | 14,77 | 18,19 | 3,00 | 7,00 | A++ |
| 2,5 | 3,5 | 4,2 | 4,2 | — | — | 1,73 | 2,40 | 2,93 | 2,93 | — | 3,20 | 10,00 | 11,00 | 0,55 | 3,33 | 4,10 | 2,44 | 14,77 | 18,19 | 3,00 | 7,00 | A++ |
| 3,5 | 3,5 | 3,5 | 3,5 | — | — | 2,50 | 2,50 | 2,50 | 2,50 | — | 3,20 | 10,00 | 11,00 | 0,55 | 3,33 | 4,10 | 2,44 | 14,77 | 18,19 | 3,00 | 7,00 | A++ |
| 3,5 | 3,5 | 3,5 | 4,2 | — | — | 2,37 | 2,37 | 2,37 | 2,89 | — | 3,20 | 10,00 | 11,00 | 0,55 | 3,33 | 4,10 | 2,44 | 14,77 | 18,19 | 3,00 | 7,00 | A++ |
| 2,0 | 2,0 | 2,0 | 2,0 | 2,0 | 2,0 | 2,00 | 2,00 | 2,00 | 2,00 | 2,00 | 3,20 | 10,00 | 11,00 | 0,55 | 3,33 | 4,10 | 2,44 | 14,77 | 18,19 | 3,00 | 7,00 | A++ |
| 2,0 | 2,0 | 2,0 | 2,0 | 2,5 | 1,89 | 1,89 | 1,89 | 1,89 | 2,45 | 3,20 | 10,00 | 11,00 | 0,55 | 3,33 | 4,10 | 2,44 | 14,77 | 18,19 | 3,00 | 7,00 | A++ | |
| 2,0 | 2,0 | 2,0 | 2,0 | 3,5 | 1,72 | 1,72 | 1,72 | 1,72 | 3,10 | 3,20 | 10,00 | 11,00 | 0,55 | 3,33 | 4,10 | 2,44 | 14,77 | 18,19 | 3,00 | 7,00 | A++ | |
| 2,0 | 2,0 | 2,0 | 2,0 | 4,2 | 1,61 | 1,61 | 1,61 | 1,61 | 3,55 | 3,20 | 10,00 | 11,00 | 0,55 | 3,33 | 4,10 | 2,44 | 14,77 | 18,19 | 3,00 | 7,00 | A++ | |
| 2,0 | 2,0 | 2,0 | 2,0 | 5,0 | 1,52 | 1,52 | 1,52 | 1,52 | 3,94 | 3,20 | 10,00 | 11,00 | 0,55 | 3,33 | 4,10 | 2,44 | 14,77 | 18,19 | 3,00 | 7,00 | A++ | |
| 2,0 | 2,0 | 2,0 | 2,5 | 2,5 | 1,79 | 1,79 | 1,79 | 2,32 | 2,32 | 3,20 | 10,00 | 11,00 | 0,55 | 3,33 | 4,10 | 2,44 | 14,77 | 18,19 | 3,00 | 7,00 | A++ | |
| 2,0 | 2,0 | 2,0 | 2,5 | 3,5 | 1,64 | 1,64 | 1,64 | 2,13 | 2,95 | 3,20 | 10,00 | 11,00 | 0,55 | 3,33 | 4,10 | 2,44 | 14,77 | 18,19 | 3,00 | 7,00 | A++ | |
| 2,0 | 2,0 | 2,0 | 2,5 | 4,2 | 1,54 | 1,54 | 1,54 | 2,00 | 3,38 | 3,20 | 10,00 | 11,00 | 0,55 | 3,33 | 4,10 | 2,44 | 14,77 | 18,19 | 3,00 | 7,00 | A++ | |
| 2,0 | 2,0 | 2,0 | 2,5 | 5,0 | 1,45 | 1,45 | 1,45 | 1,88 | 3,77 | 3,20 | 10,00 | 11,00 | 0,55 | 3,33 | 4,10 | 2,44 | 14,77 | 18,19 | 3,00 | 7,00 | A++ | |
| 2,0 | 2,0 | 2,0 | 3,5 | 3,5 | 1,52 | 1,52 | 1,52 | 2,73 | 3,73 | 3,20 | 10,00 | 11,00 | 0,55 | 3,33 | 4,10 | 2,44 | 14,77 | 18,19 | 3,00 | 7,00 | A++ | |
| 2,0 | 2,0 | 2,0 | 3,5 | 4,2 | 1,43 | 1,43 | 1,43 | 2,57 | 3,14 | 3,20 | 10,00 | 11,00 | 0,55 | 3,33 | 4,10 | 2,44 | 14,77 | 18,19 | 3,00 | 7,00 | A++ | |
| 2,0 | 2,0 | 2,0 | 3,5 | 5,0 | 1,35 | 1,35 | 1,35 | 2,43 | 3,51 | 3,20 | 10,00 | 11,00 | 0,55 | 3,33 | 4,10 | 2,44 | 14,77 | 18,19 | 3,00 | 7,00 | A++ | |
| 2,0 | 2,0 | 2,0 | 4,2 | 4,2 | 1,35 | 1,35 | 1,35 | 2,97 | 2,97 | 3,20 | 10,00 | 11,00 | 0,55 | 3,33 | 4,10 | 2,44 | 14,77 | 18,19 | 3,00 | 7,00 | A++ | |
| 2,0 | 2,0 | 2,5 | 2,5 | 2,5 | 1,69 | 1,69 | 2,20 | 2,20 | 2,20 | 3,20 | 10,00 | 11,00 | 0,55 | 3,33 | 4,10 | 2,44 | 14,77 | 18,19 | 3,00 | 7,00 | A++ | |
| 2,0 | 2,0 | 2,5 | 2,5 | 3,5 | 1,56 | 1,56 | 2,03 | 2,03 | 2,81 | 3,20 | 10,00 | 11,00 | 0,55 | 3,33 | 4,10 | 2,44 | 14,77 | 18,19 | 3,00 | 7 | | |

5U105S2SS5FA (Обогрев)

| Комбинация | Комбинация | | | | | Теплопроизводительность, кВт | | | | | Суммарная теплопроизводительность, кВт | | | Суммарная потребляемая мощность, кВт | | | Суммарный ток при 230 В, А | | | COP | SCOP | Класс сезонной энергоэффективности |
|------------|------------|--------|--------|--------|--------|------------------------------|--------|--------|--------|--------|--|-------|---------|--------------------------------------|------|-------|----------------------------|-------|-------|------|------|------------------------------------|
| | Блок А | Блок В | Блок С | Блок D | Блок Е | Блок А | Блок В | Блок С | Блок D | Блок Е | Мин. | Ном. | Макс. | Мин. | Ном. | Макс. | Мин. | Ном. | Макс. | | | |
| 1:1 | 2,0 | - | - | - | - | 2,30 | - | - | - | - | 0,80 | 2,30 | 4,00 | 0,55 | 0,66 | 1,50 | 2,44 | 2,93 | 6,65 | - | - | - |
| | 2,5 | - | - | - | - | 3,60 | - | - | - | - | 0,80 | 3,60 | 6,00 | 0,55 | 1,03 | 1,40 | 2,44 | 4,57 | 6,21 | - | - | - |
| | 3,5 | - | - | - | - | 4,50 | - | - | - | - | 1,00 | 4,50 | 6,00 | 0,55 | 1,27 | 1,50 | 2,44 | 5,63 | 6,65 | - | - | - |
| | 4,2 | - | - | - | - | 5,40 | - | - | - | - | 1,50 | 5,40 | 6,00 | 0,55 | 1,50 | 1,90 | 2,44 | 6,65 | 8,43 | - | - | - |
| | 5,0 | - | - | - | - | 6,00 | - | - | - | - | 1,50 | 6,00 | 8,00 | 0,55 | 1,65 | 2,60 | 2,44 | 7,32 | 11,54 | - | - | - |
| | 7,1 | - | - | - | - | 7,00 | - | - | - | - | 1,50 | 7,00 | 8,60 | 0,55 | 1,90 | 2,60 | 2,44 | 8,43 | 11,54 | - | - | - |
| 1:2 | 2,0 | 2,0 | - | - | - | 2,30 | 2,30 | - | - | - | 2,80 | 4,60 | 8,00 | 0,55 | 1,30 | 3,30 | 2,44 | 5,77 | 14,64 | 3,54 | 3,75 | A |
| | 2,0 | 2,5 | - | - | - | 2,30 | 3,60 | - | - | - | 3,00 | 5,90 | 10,00 | 0,55 | 1,66 | 3,30 | 2,44 | 7,36 | 14,64 | 3,55 | 3,75 | A |
| | 2,0 | 3,5 | - | - | - | 2,30 | 4,50 | - | - | - | 3,20 | 6,80 | 10,00 | 0,55 | 1,90 | 3,30 | 2,44 | 8,43 | 14,64 | 3,58 | 3,75 | A |
| | 2,0 | 4,2 | - | - | - | 2,30 | 5,40 | - | - | - | 3,40 | 7,70 | 10,00 | 0,55 | 2,15 | 3,30 | 2,44 | 9,54 | 14,64 | 3,58 | 3,80 | A |
| | 2,0 | 5,0 | - | - | - | 2,30 | 6,00 | - | - | - | 3,80 | 8,30 | 11,50 | 0,55 | 2,29 | 3,30 | 2,44 | 10,16 | 14,64 | 3,62 | 3,80 | A |
| | 2,0 | 7,1 | - | - | - | 2,30 | 7,00 | - | - | - | 4,00 | 9,30 | 11,50 | 0,55 | 2,55 | 3,30 | 2,44 | 11,31 | 14,64 | 3,65 | 3,85 | A |
| | 2,5 | 2,5 | - | - | - | 3,60 | 3,60 | - | - | - | 3,40 | 7,20 | 10,50 | 0,55 | 2,02 | 3,30 | 2,44 | 8,96 | 14,64 | 3,56 | 3,85 | A |
| | 2,5 | 3,5 | - | - | - | 3,60 | 4,50 | - | - | - | 3,80 | 8,10 | 10,50 | 0,55 | 2,26 | 3,30 | 2,44 | 10,03 | 14,64 | 3,58 | 3,83 | A |
| | 2,5 | 4,2 | - | - | - | 3,60 | 5,40 | - | - | - | 4,00 | 9,00 | 10,50 | 0,55 | 2,50 | 3,30 | 2,44 | 11,09 | 14,64 | 3,60 | 3,87 | A |
| | 2,5 | 5,0 | - | - | - | 3,60 | 6,00 | - | - | - | 4,40 | 9,60 | 10,50 | 0,55 | 2,64 | 3,30 | 2,44 | 11,71 | 14,64 | 3,64 | 3,85 | A |
| | 2,5 | 7,1 | - | - | - | 3,57 | 6,93 | - | - | - | 4,40 | 10,50 | 11,00 | 0,55 | 2,85 | 3,30 | 2,44 | 12,64 | 14,64 | 3,68 | 3,84 | A |
| | 3,5 | 3,5 | - | - | - | 4,50 | 4,50 | - | - | - | 4,00 | 9,00 | 10,50 | 0,55 | 2,50 | 3,30 | 2,44 | 11,09 | 14,64 | 3,60 | 3,86 | A |
| | 3,5 | 4,2 | - | - | - | 4,50 | 5,40 | - | - | - | 4,40 | 9,90 | 10,50 | 0,55 | 2,74 | 3,30 | 2,44 | 12,16 | 14,64 | 3,61 | 3,82 | A |
| | 3,5 | 5,0 | - | - | - | 4,50 | 6,00 | - | - | - | 4,40 | 10,50 | 11,50 | 0,55 | 2,88 | 3,30 | 2,44 | 12,78 | 14,64 | 3,65 | 3,80 | A |
| | 3,5 | 7,1 | - | - | - | 4,11 | 6,39 | - | - | - | 4,40 | 10,50 | 11,50 | 0,55 | 2,88 | 3,30 | 2,44 | 12,78 | 14,64 | 3,65 | 3,84 | A |
| | 4,2 | 4,2 | - | - | - | 5,25 | 5,25 | - | - | - | 4,40 | 10,50 | 11,50 | 0,55 | 2,88 | 3,30 | 2,44 | 12,78 | 14,64 | 3,65 | 3,86 | A |
| | 4,2 | 5,0 | - | - | - | 4,97 | 5,53 | - | - | - | 4,40 | 10,50 | 11,50 | 0,55 | 2,88 | 3,30 | 2,44 | 12,78 | 14,64 | 3,65 | 3,83 | A |
| | 4,2 | 7,1 | - | - | - | 4,57 | 5,93 | - | - | - | 4,40 | 10,50 | 11,50 | 0,55 | 2,88 | 3,30 | 2,44 | 12,78 | 14,64 | 3,65 | 3,86 | A |
| 5,0 | 5,0 | - | - | - | 5,25 | 5,25 | - | - | - | 4,40 | 10,50 | 11,50 | 0,55 | 2,91 | 3,30 | 2,44 | 12,91 | 14,64 | 3,61 | 3,80 | A | |
| 5,0 | 7,1 | - | - | - | 4,85 | 5,65 | - | - | - | 4,40 | 9,50 | 11,50 | 0,55 | 2,88 | 3,30 | 2,44 | 12,78 | 14,64 | 3,60 | 3,87 | A | |
| 7,1 | 7,1 | - | - | - | 5,25 | 5,25 | - | - | - | 4,40 | 10,50 | 11,50 | 0,55 | 2,88 | 3,30 | 2,44 | 12,78 | 14,64 | 3,65 | 3,85 | A | |
| 1:3 | 2,0 | 2,0 | 2,0 | - | - | 2,30 | 2,30 | 2,30 | - | - | 3,80 | 6,90 | 11,50 | 0,55 | 1,93 | 3,40 | 2,44 | 8,56 | 15,08 | 3,58 | 3,80 | A |
| | 2,0 | 2,0 | 2,5 | - | - | 2,30 | 2,30 | 3,60 | - | - | 4,00 | 8,20 | 11,50 | 0,55 | 2,28 | 3,40 | 2,44 | 10,12 | 15,08 | 3,60 | 3,80 | A |
| | 2,0 | 2,0 | 3,5 | - | - | 2,30 | 2,30 | 4,50 | - | - | 4,20 | 9,10 | 11,50 | 0,55 | 2,50 | 3,40 | 2,44 | 11,09 | 15,08 | 3,64 | 3,80 | A |
| | 2,0 | 2,0 | 4,2 | - | - | 2,30 | 2,30 | 5,40 | - | - | 4,40 | 10,00 | 11,50 | 0,55 | 2,73 | 3,40 | 2,44 | 12,11 | 15,08 | 3,66 | 3,80 | A |
| | 2,0 | 2,0 | 5,0 | - | - | 2,28 | 2,28 | 5,94 | - | - | 4,40 | 10,50 | 11,50 | 0,55 | 2,88 | 3,40 | 2,44 | 12,78 | 15,08 | 3,65 | 3,80 | A |
| | 2,0 | 2,0 | 7,1 | - | - | 2,08 | 2,08 | 6,34 | - | - | 4,40 | 10,50 | 11,50 | 0,55 | 2,88 | 3,40 | 2,44 | 12,78 | 15,08 | 3,65 | 3,80 | A |
| | 2,0 | 2,5 | 2,5 | - | - | 2,30 | 3,60 | 3,60 | - | - | 4,40 | 9,50 | 11,50 | 0,55 | 2,63 | 3,40 | 2,44 | 11,67 | 15,08 | 3,61 | 3,80 | A |
| | 2,0 | 2,5 | 3,5 | - | - | 2,30 | 3,60 | 4,50 | - | - | 4,40 | 10,40 | 11,50 | 0,55 | 2,88 | 3,40 | 2,44 | 12,78 | 15,08 | 3,61 | 3,80 | A |
| | 2,0 | 2,5 | 4,2 | - | - | 2,14 | 3,35 | 5,02 | - | - | 4,40 | 10,50 | 11,50 | 0,55 | 2,88 | 3,40 | 2,44 | 12,78 | 15,08 | 3,65 | 3,80 | A |
| | 2,0 | 2,5 | 5,0 | - | - | 2,03 | 3,18 | 5,29 | - | - | 4,40 | 10,50 | 11,50 | 0,55 | 2,88 | 3,40 | 2,44 | 12,78 | 15,08 | 3,65 | 3,82 | A |
| | 2,0 | 2,5 | 7,1 | - | - | 1,87 | 2,93 | 5,70 | - | - | 4,40 | 10,50 | 11,50 | 0,55 | 2,88 | 3,40 | 2,44 | 12,78 | 15,08 | 3,65 | 3,82 | A |
| | 2,0 | 3,5 | 3,5 | - | - | 2,14 | 4,18 | 4,18 | - | - | 4,40 | 10,50 | 11,50 | 0,55 | 2,88 | 3,40 | 2,44 | 12,78 | 15,08 | 3,65 | 3,82 | A |
| | 2,0 | 3,5 | 4,2 | - | - | 1,98 | 3,87 | 4,65 | - | - | 4,40 | 10,50 | 11,50 | 0,55 | 2,88 | 3,40 | 2,44 | 12,78 | 15,08 | 3,65 | 3,82 | A |
| | 2,0 | 3,5 | 5,0 | - | - | 1,89 | 3,69 | 4,92 | - | - | 4,40 | 10,50 | 11,50 | 0,55 | 2,88 | 3,40 | 2,44 | 12,78 | 15,08 | 3,65 | 3,82 | A |
| | 2,0 | 3,5 | 7,1 | - | - | 1,75 | 3,42 | 5,33 | - | - | 4,40 | 10,50 | 11,50 | 0,55 | 2,86 | 3,40 | 2,44 | 12,69 | 15,08 | 3,67 | 3,82 | A |
| | 2,0 | 4,2 | 4,2 | - | - | 1,84 | 4,33 | 4,33 | - | - | 4,40 | 10,50 | 11,50 | 0,55 | 2,86 | 3,40 | 2,44 | 12,69 | 15,08 | 3,67 | 3,82 | A |
| | 2,0 | 4,2 | 5,0 | - | - | 1,76 | 4,14 | 4,60 | - | - | 4,40 | 10,50 | 11,50 | 0,55 | 2,86 | 3,40 | 2,44 | 12,69 | 15,08 | 3,67 | 3,82 | A |
| | 2,0 | 4,2 | 7,1 | - | - | 1,64 | 3,86 | 5,00 | - | - | 4,40 | 10,50 | 11,50 | 0,55 | 2,86 | 3,40 | 2,44 | 12,69 | 15,08 | 3,67 | 3,87 | A |
| | 2,0 | 5,0 | 5,0 | - | - | 1,69 | 4,41 | 4,41 | - | - | 4,40 | 10,50 | 11,50 | 0,55 | 2,86 | 3,40 | 2,44 | 12,69 | 15,08 | 3,67 | 3,87 | A |
| | 2,0 | 5,0 | 7,1 | - | - | 1,58 | 4,12 | 4,80 | - | - | 4,40 | 10,50 | 11,50 | 0,55 | 2,86 | 3,40 | 2,44 | 12,69 | 15,08 | 3,67 | 3,87 | A |
| | 2,5 | 2,5 | 2,5 | - | - | 3,50 | 3,50 | 3,50 | - | - | 4,40 | 10,50 | 11,50 | 0,55 | 2,85 | 3,40 | 2,44 | 12,64 | 15,08 | 3,68 | 3,87 | A |
| | 2,5 | 2,5 | 3,5 | - | - | 3,23 | 3,23 | 4,04 | - | - | 4,40 | 10,50 | 11,50 | 0,55 | 2,85 | 3,40 | 2,44 | 12,64 | 15,08 | 3,68 | 3,87 | A |
| | 2,5 | 2,5 | 4,2 | - | - | 3,00 | 3,00 | 4,50 | - | - | 4,40 | 10,50 | 11,50 | 0,55 | 2,85 | 3,40 | 2,44 | 12,64 | 15,08 | 3,68 | 3,87 | A |
| | 2,5 | 2,5 | 5,0 | - | - | 2,86 | 2,86 | 4,77 | - | - | 4,40 | 10,50 | 11,50 | 0,55 | 2,85 | 3,40 | 2,44 | 12,64 | 15,08 | 3,68 | 3,87 | A |
| | 2,5 | 2,5 | 7,1 | - | - | 2,66 | 2,66 | 5,18 | - | - | 4,40 | 10,50 | 11,50 | 0,55 | 2,85 | 3,40 | 2,44 | 12,64 | 15,08 | 3,68 | 3,90 | A |
| | 2,5 | 3,5 | 3,5 | - | - | 3,00 | 3,75 | 3,75 | - | - | 4,40 | 10,50 | 11,50 | 0,55 | 2,85 | 3,40 | 2,44 | 12,64 | 15,08 | 3,68 | 3,85 | A |
| | 2,5 | 3,5 | 4,2 | - | - | 2,80 | 3,50 | 4,20 | - | - | 4,40 | 10,50 | 11,50 | 0,55 | 2,85 | 3,40 | 2,44 | 12,64 | 15,08 | 3,68 | 3,85 | A |
| | 2,5 | 3,5 | 5,0 | - | - | 2,68 | 3,35 | 4,47 | - | - | 4,40 | 10,50 | 11,50 | 0,55 | 2,85 | 3,40 | 2,44 | 12,64 | 15,08 | 3,68 | 3,85 | A |
| | 2,5 | 3,5 | 7,1 | - | - | 2,50 | 3,13 | 4,87 | - | - | 4,40 | 10,50 | 11,50 | 0,55 | 2,85 | 3,40 | 2,44 | 12,64 | 15,08 | 3,68 | 3,85 | A |
| | 2,5 | 4,2 | 4,2 | - | - | 2,63 | 3,94 | 3,94 | - | - | 4,40 | 10,50 | 11,50 | 0,55 | 2,85 | 3,40 | 2,44 | 12,64 | 15,08 | 3,68 | 3,85 | A |
| | 2,5 | 4,2 | 5,0 | - | - | 2,52 | 3,78 | 4,20 | - | - | 4,40 | 10,50 | 11,50 | 0,55 | 2,85 | 3,40 | 2,44 | 12,64 | 15,08 | 3,68 | 3,85 | A |
| | 2,5 | 4,2 | 7,1 | - | - | 2,36 | 3,54 | 4,59 | - | - | 4,40 | 10,50 | 11,50 | 0,55 | 2,85 | 3,40 | 2,44 | 12,64 | 15,08 | 3,68 | 3,85 | A |
| | 2,5 | 5,0 | 5,0 | - | - | 2,42 | 4,04 | 4,04 | - | - | 4,40 | 10,50 | 11,50 | 0,55 | 2,85 | 3,40 | 2,44 | 12,64 | 15,08 | 3,68 | 3,85 | A |
| | 2,5 | 5,0 | 7,1 | - | - | 2,28 | 3,80 | 4,43 | - | - | 4,40 | 10,50 | 11,50 | 0,55 | 2,85 | 3,40 | 2,44 | 12,64 | 15,08 | 3,68 | 3,85 | A |
| | 3,5 | 3,5 | 3,5 | - | - | 3,50 | 3,50 | 3,50 | - | - | 4,40 | 10,50 | 11,50 | 0,55 | 2,85 | 3,40 | 2,44 | 12,64 | 15,08 | 3,68 | 3,90 | A |
| | 3,5 | 3,5 | 4,2 | - | - | 3,28 | 3,28 | 3,94 | - | - | 4,40 | 10,50 | 11,50 | 0,55 | 2,85 | 3,40 | 2,44 | 12,64 | 15,08 | 3,68 | 3,90 | A |
| | 3,5 | 3,5 | 5,0 | - | - | 3,15 | 3,15 | 4,20 | - | - | 4,40 | 10,50 | 11,50 | 0,55 | 2,83 | 3,40 | 2,44 | 12,56 | 15,08 | 3,71 | 3,90 | A |
| | 3,5 | 3,5 | 7,1 | - | - | 2,95 | 2,95 | 4,59 | - | - | 4,40 | 10,50 | 11,50 | 0,55 | 2,83 | 3,40 | 2,44 | 12,56 | 15,08 | 3,71 | 3,85 | A |
| | 3,5 | 4,2 | 4,2 | - | - | 3,09 | 3,71 | 3,71 | - | - | 4,40 | 10,50 | 11,50</ | | | | | | | | | |

Таблицы комбинаций

| Комбинация | Комбинация | | | | | Теплопроизводительность, кВт | | | | | Суммарная теплопроизводительность, кВт | | | Суммарная потребляемая мощность, кВт | | | Суммарный ток при 230 В, А | | | COP | SCOP | Класс сезонной энергоэффективности |
|------------|------------|--------|--------|--------|--------|------------------------------|--------|--------|--------|--------|--|-------|-------|--------------------------------------|------|-------|----------------------------|-------|-------|------|------|------------------------------------|
| | Блок А | Блок В | Блок С | Блок D | Блок E | Блок А | Блок В | Блок С | Блок D | Блок E | Мин. | Ном. | Макс. | Мин. | Ном. | Макс. | Мин. | Ном. | Макс. | | | |
| 1 : 4 | 2,0 | 2,0 | 2,5 | 3,5 | - | 1,90 | 1,90 | 2,98 | 3,72 | - | 4,40 | 10,50 | 11,50 | 0,55 | 2,83 | 3,40 | 2,44 | 12,56 | 15,08 | 3,71 | 3,85 | A |
| | 2,0 | 2,0 | 2,5 | 4,2 | - | 1,78 | 1,78 | 2,78 | 4,17 | - | 4,40 | 10,50 | 11,50 | 0,55 | 2,83 | 3,40 | 2,44 | 12,56 | 15,08 | 3,71 | 3,90 | A |
| | 2,0 | 2,0 | 2,5 | 5,0 | - | 1,70 | 1,70 | 2,66 | 4,44 | - | 4,40 | 10,50 | 11,50 | 0,55 | 2,83 | 3,40 | 2,44 | 12,56 | 15,08 | 3,71 | 3,90 | A |
| | 2,0 | 2,0 | 2,5 | 7,1 | - | 1,59 | 1,59 | 2,49 | 4,84 | - | 4,40 | 10,50 | 11,50 | 0,55 | 2,83 | 3,40 | 2,44 | 12,56 | 15,08 | 3,71 | 3,90 | A |
| | 2,0 | 2,0 | 3,5 | 3,5 | - | 1,78 | 1,78 | 3,47 | 3,47 | - | 4,40 | 10,50 | 11,50 | 0,55 | 2,83 | 3,40 | 2,44 | 12,56 | 15,08 | 3,71 | 3,90 | A |
| | 2,0 | 2,0 | 3,5 | 4,2 | - | 1,67 | 1,67 | 3,26 | 3,91 | - | 4,40 | 10,50 | 11,50 | 0,55 | 2,83 | 3,40 | 2,44 | 12,56 | 15,08 | 3,71 | 3,90 | A |
| | 2,0 | 2,0 | 3,5 | 5,0 | - | 1,60 | 1,60 | 3,13 | 4,17 | - | 4,40 | 10,50 | 11,50 | 0,55 | 2,81 | 3,40 | 2,44 | 12,47 | 15,08 | 3,74 | 3,90 | A |
| | 2,0 | 2,0 | 3,5 | 7,1 | - | 1,50 | 1,50 | 2,93 | 4,57 | - | 4,40 | 10,50 | 11,50 | 0,55 | 2,81 | 3,40 | 2,44 | 12,47 | 15,08 | 3,74 | 3,90 | A |
| | 2,0 | 2,0 | 4,2 | 4,2 | - | 1,57 | 1,57 | 3,68 | 3,68 | - | 4,40 | 10,50 | 11,50 | 0,55 | 2,81 | 3,40 | 2,44 | 12,47 | 15,08 | 3,74 | 3,90 | A |
| | 2,0 | 2,0 | 4,2 | 5,0 | - | 1,51 | 1,51 | 3,54 | 3,94 | - | 4,40 | 10,50 | 11,50 | 0,55 | 2,81 | 3,40 | 2,44 | 12,47 | 15,08 | 3,74 | 3,90 | A |
| | 2,0 | 2,0 | 5,0 | 5,0 | - | 1,45 | 1,45 | 3,80 | 3,80 | - | 4,40 | 10,50 | 11,50 | 0,55 | 2,81 | 3,40 | 2,44 | 12,47 | 15,08 | 3,74 | 3,90 | A |
| | 2,0 | 2,5 | 2,5 | 2,5 | - | 1,84 | 2,89 | 2,89 | 2,89 | - | 4,40 | 10,50 | 11,50 | 0,55 | 2,81 | 3,40 | 2,44 | 12,47 | 15,08 | 3,74 | 3,90 | A |
| | 2,0 | 2,5 | 2,5 | 3,5 | - | 1,73 | 2,70 | 2,70 | 3,38 | - | 4,40 | 10,50 | 11,50 | 0,55 | 2,80 | 3,40 | 2,44 | 12,42 | 15,08 | 3,75 | 3,90 | A |
| | 2,0 | 2,5 | 2,5 | 4,2 | - | 1,62 | 2,54 | 2,54 | 3,81 | - | 4,40 | 10,50 | 11,50 | 0,55 | 2,80 | 3,40 | 2,44 | 12,42 | 15,08 | 3,75 | 3,95 | A |
| | 2,0 | 2,5 | 2,5 | 5,0 | - | 1,56 | 2,44 | 2,44 | 4,06 | - | 4,40 | 10,50 | 11,50 | 0,55 | 2,80 | 3,40 | 2,44 | 12,42 | 15,08 | 3,75 | 3,95 | A |
| | 2,0 | 2,5 | 2,5 | 7,1 | - | 1,46 | 2,29 | 2,29 | 4,45 | - | 4,40 | 10,50 | 11,50 | 0,55 | 2,80 | 3,40 | 2,44 | 12,42 | 15,08 | 3,75 | 3,95 | A |
| | 2,0 | 2,5 | 3,5 | 3,5 | - | 1,62 | 2,54 | 3,17 | 3,17 | - | 4,40 | 10,50 | 11,50 | 0,55 | 2,80 | 3,40 | 2,44 | 12,42 | 15,08 | 3,75 | 3,95 | A |
| | 2,0 | 2,5 | 3,5 | 4,2 | - | 1,53 | 2,39 | 2,99 | 3,59 | - | 4,40 | 10,50 | 11,50 | 0,55 | 2,80 | 3,40 | 2,44 | 12,42 | 15,08 | 3,75 | 3,95 | A |
| | 2,0 | 2,5 | 3,5 | 5,0 | - | 1,47 | 2,30 | 2,88 | 3,84 | - | 4,40 | 10,50 | 11,50 | 0,55 | 2,80 | 3,40 | 2,44 | 12,42 | 15,08 | 3,75 | 3,95 | A |
| | 2,0 | 2,5 | 4,2 | 4,2 | - | 1,45 | 2,26 | 3,40 | 3,40 | - | 4,40 | 10,50 | 11,50 | 0,55 | 2,80 | 3,40 | 2,44 | 12,42 | 15,08 | 3,75 | 3,95 | A |
| | 2,0 | 2,5 | 4,2 | 5,0 | - | 1,40 | 2,18 | 3,28 | 3,64 | - | 4,40 | 10,50 | 11,50 | 0,55 | 2,80 | 3,40 | 2,44 | 12,42 | 15,08 | 3,75 | 3,95 | A |
| | 2,0 | 2,5 | 5,0 | 5,0 | - | 1,35 | 2,11 | 3,52 | 3,52 | - | 4,40 | 10,50 | 11,50 | 0,55 | 2,78 | 3,40 | 2,44 | 12,33 | 15,08 | 3,78 | 3,95 | A |
| | 2,0 | 3,5 | 3,5 | 3,5 | - | 1,53 | 2,99 | 2,99 | 2,99 | - | 4,40 | 10,50 | 11,50 | 0,55 | 2,78 | 3,40 | 2,44 | 12,33 | 15,08 | 3,78 | 3,95 | A |
| | 2,0 | 3,5 | 3,5 | 4,2 | - | 1,45 | 2,83 | 2,83 | 3,40 | - | 4,40 | 10,50 | 11,50 | 0,55 | 2,78 | 3,40 | 2,44 | 12,33 | 15,08 | 3,78 | 4,00 | A+ |
| | 2,0 | 3,5 | 3,5 | 5,0 | - | 1,40 | 2,73 | 2,73 | 3,64 | - | 4,40 | 10,50 | 11,50 | 0,55 | 2,78 | 3,40 | 2,44 | 12,33 | 15,08 | 3,78 | 4,00 | A+ |
| | 2,0 | 3,5 | 4,2 | 4,2 | - | 1,37 | 2,68 | 3,22 | 3,22 | - | 4,40 | 10,50 | 11,50 | 0,55 | 2,78 | 3,40 | 2,44 | 12,33 | 15,08 | 3,78 | 4,00 | A+ |
| | 2,0 | 3,5 | 4,2 | 5,0 | - | 1,33 | 2,60 | 3,12 | 3,46 | - | 4,40 | 10,50 | 11,50 | 0,55 | 2,78 | 3,40 | 2,44 | 12,33 | 15,08 | 3,78 | 4,00 | A+ |
| | 2,0 | 4,2 | 4,2 | 4,2 | - | 1,31 | 3,06 | 3,06 | 3,06 | - | 4,40 | 10,50 | 11,50 | 0,55 | 2,78 | 3,40 | 2,44 | 12,33 | 15,08 | 3,78 | 4,00 | A+ |
| | 2,5 | 2,5 | 2,5 | 2,5 | - | 2,63 | 2,63 | 2,63 | 2,63 | - | 4,40 | 10,50 | 11,50 | 0,55 | 2,76 | 3,40 | 2,44 | 12,24 | 15,08 | 3,80 | 4,00 | A+ |
| | 2,5 | 2,5 | 2,5 | 3,5 | - | 2,47 | 2,47 | 2,47 | 3,09 | - | 4,40 | 10,50 | 11,50 | 0,55 | 2,76 | 3,40 | 2,44 | 12,24 | 15,08 | 3,80 | 4,00 | A+ |
| | 2,5 | 2,5 | 2,5 | 4,2 | - | 2,33 | 2,33 | 2,33 | 3,50 | - | 4,40 | 10,50 | 11,50 | 0,55 | 2,76 | 3,40 | 2,44 | 12,24 | 15,08 | 3,80 | 4,00 | A+ |
| | 2,5 | 2,5 | 2,5 | 5,0 | - | 2,25 | 2,25 | 2,25 | 3,75 | - | 4,40 | 10,50 | 11,50 | 0,55 | 2,76 | 3,40 | 2,44 | 12,24 | 15,08 | 3,80 | 4,00 | A+ |
| | 2,5 | 2,5 | 2,5 | 7,1 | - | 2,12 | 2,12 | 2,12 | 4,13 | - | 4,40 | 10,50 | 11,50 | 0,55 | 2,76 | 3,40 | 2,44 | 12,24 | 15,08 | 3,80 | 4,00 | A+ |
| | 2,5 | 2,5 | 3,5 | 3,5 | - | 2,33 | 2,33 | 2,92 | 2,92 | - | 4,40 | 10,50 | 11,50 | 0,55 | 2,76 | 3,40 | 2,44 | 12,24 | 15,08 | 3,80 | 4,00 | A+ |
| | 2,5 | 2,5 | 3,5 | 4,2 | - | 2,21 | 2,21 | 2,76 | 3,32 | - | 4,40 | 10,50 | 11,50 | 0,55 | 2,76 | 3,40 | 2,44 | 12,24 | 15,08 | 3,80 | 4,00 | A+ |
| | 2,5 | 2,5 | 3,5 | 5,0 | - | 2,14 | 2,14 | 2,67 | 3,56 | - | 4,40 | 10,50 | 11,50 | 0,55 | 2,76 | 3,40 | 2,44 | 12,24 | 15,08 | 3,80 | 4,00 | A+ |
| | 2,5 | 2,5 | 4,2 | 4,2 | - | 2,10 | 2,10 | 3,15 | 3,15 | - | 4,40 | 10,50 | 11,50 | 0,55 | 2,76 | 3,40 | 2,44 | 12,24 | 15,08 | 3,80 | 4,00 | A+ |
| | 2,5 | 2,5 | 4,2 | 5,0 | - | 2,03 | 2,03 | 3,05 | 3,39 | - | 4,40 | 10,50 | 11,50 | 0,55 | 2,76 | 3,40 | 2,44 | 12,24 | 15,08 | 3,80 | 4,00 | A+ |
| | 2,5 | 2,5 | 5,0 | 5,0 | - | 1,97 | 1,97 | 3,28 | 3,28 | - | 4,40 | 10,50 | 11,50 | 0,55 | 2,76 | 3,40 | 2,44 | 12,24 | 15,08 | 3,80 | 4,00 | A+ |
| | 2,5 | 3,5 | 3,5 | 3,5 | - | 2,21 | 2,76 | 2,76 | 2,76 | - | 4,40 | 10,50 | 11,50 | 0,55 | 2,76 | 3,40 | 2,44 | 12,24 | 15,08 | 3,80 | 4,00 | A+ |
| | 2,5 | 3,5 | 3,5 | 4,2 | - | 2,10 | 2,63 | 2,63 | 3,15 | - | 4,40 | 10,50 | 11,50 | 0,55 | 2,76 | 3,40 | 2,44 | 12,24 | 15,08 | 3,80 | 4,00 | A+ |
| | 2,5 | 3,5 | 3,5 | 5,0 | - | 2,03 | 2,54 | 2,54 | 3,39 | - | 4,40 | 10,50 | 11,50 | 0,55 | 2,76 | 3,40 | 2,44 | 12,24 | 15,08 | 3,80 | 4,00 | A+ |
| | 2,5 | 3,5 | 4,2 | 4,2 | - | 2,00 | 2,50 | 3,00 | 3,00 | - | 4,40 | 10,50 | 11,50 | 0,55 | 2,76 | 3,40 | 2,44 | 12,24 | 15,08 | 3,80 | 4,00 | A+ |
| | 3,5 | 3,5 | 3,5 | 3,5 | - | 2,63 | 2,63 | 2,63 | 2,63 | - | 4,40 | 10,50 | 11,50 | 0,55 | 2,76 | 3,40 | 2,44 | 12,24 | 15,08 | 3,80 | 4,00 | A+ |
| 3,5 | 3,5 | 3,5 | 4,2 | - | 2,50 | 2,50 | 2,50 | 3,00 | - | 4,40 | 10,50 | 11,50 | 0,55 | 2,76 | 3,40 | 2,44 | 12,24 | 15,08 | 3,80 | 4,00 | A+ | |
| 2,0 | 2,0 | 2,0 | 2,0 | 2,0 | 2,10 | 2,10 | 2,10 | 2,10 | 2,10 | 4,20 | 10,50 | 11,50 | 0,55 | 2,76 | 3,40 | 2,44 | 12,24 | 15,08 | 3,80 | 4,00 | A+ | |
| 2,0 | 2,0 | 2,0 | 2,0 | 2,5 | 1,89 | 1,89 | 1,89 | 1,89 | 2,95 | 4,20 | 10,50 | 11,50 | 0,55 | 2,76 | 3,40 | 2,44 | 12,24 | 15,08 | 3,80 | 4,00 | A+ | |
| 2,0 | 2,0 | 2,0 | 2,0 | 3,5 | 1,76 | 1,76 | 1,76 | 1,76 | 3,45 | 4,20 | 10,50 | 11,50 | 0,55 | 2,76 | 3,40 | 2,44 | 12,24 | 15,08 | 3,80 | 4,00 | A+ | |
| 2,0 | 2,0 | 2,0 | 2,0 | 4,2 | 1,65 | 1,65 | 1,65 | 1,65 | 3,88 | 4,20 | 10,50 | 11,50 | 0,55 | 2,76 | 3,40 | 2,44 | 12,24 | 15,08 | 3,80 | 4,00 | A+ | |
| 2,0 | 2,0 | 2,0 | 2,0 | 5,0 | 1,59 | 1,59 | 1,59 | 1,59 | 4,14 | 4,20 | 10,50 | 11,50 | 0,55 | 2,76 | 3,40 | 2,44 | 12,24 | 15,08 | 3,80 | 4,00 | A+ | |
| 2,0 | 2,0 | 2,0 | 2,5 | 2,5 | 1,71 | 1,71 | 1,71 | 2,68 | 2,68 | 4,20 | 10,50 | 11,50 | 0,55 | 2,76 | 3,40 | 2,44 | 12,24 | 15,08 | 3,80 | 4,00 | A+ | |
| 2,0 | 2,0 | 2,0 | 2,5 | 3,5 | 1,61 | 1,61 | 1,61 | 2,52 | 3,15 | 4,20 | 10,50 | 11,50 | 0,55 | 2,76 | 3,40 | 2,44 | 12,24 | 15,08 | 3,80 | 4,00 | A+ | |
| 2,0 | 2,0 | 2,0 | 2,5 | 4,2 | 1,52 | 1,52 | 1,52 | 2,38 | 3,57 | 4,20 | 10,50 | 11,50 | 0,55 | 2,76 | 3,40 | 2,44 | 12,24 | 15,08 | 3,80 | 4,00 | A+ | |
| 2,0 | 2,0 | 2,0 | 2,5 | 5,0 | 1,46 | 1,46 | 1,46 | 2,29 | 3,82 | 4,20 | 10,50 | 11,50 | 0,55 | 2,76 | 3,40 | 2,44 | 12,24 | 15,08 | 3,80 | 4,00 | A+ | |
| 2,0 | 2,0 | 2,0 | 3,5 | 3,5 | 1,52 | 1,52 | 1,52 | 2,97 | 2,97 | 4,40 | 10,50 | 11,50 | 0,55 | 2,76 | 3,40 | 2,44 | 12,24 | 15,08 | 3,80 | 4,00 | A+ | |
| 2,0 | 2,0 | 2,0 | 3,5 | 4,2 | 1,44 | 1,44 | 1,44 | 2,81 | 3,38 | 4,40 | 10,50 | 11,50 | 0,55 | 2,76 | 3,40 | 2,44 | 12,24 | 15,08 | 3,80 | 4,00 | A+ | |
| 2,0 | 2,0 | 2,0 | 3,5 | 5,0 | 1,39 | 1,39 | 1,39 | 2,72 | 3,62 | 4,40 | 10,50 | 11,50 | 0,55 | 2,76 | 3,40 | 2,44 | 12,24 | 15,08 | 3,80 | 4,00 | A+ | |
| 2,0 | 2,0 | 2,0 | 4,2 | 4,2 | 1,36 | 1,36 | 1,36 | 3,20 | 3,20 | 4,40 | 10,50 | 11,50 | 0,55 | 2,76 | 3,40 | 2,44 | 12,24 | 15,08 | 3,80 | 4,00 | A+ | |
| 2,0 | 2,0 | 2,5 | 2,5 | 2,5 | 1,57 | 1,57 | 2,45 | 2,45 | 2,45 | 4,40 | 10,50 | 11,50 | 0,55 | 2,76 | 3,40 | 2,44 | 12,24 | 15,08 | 3,80 | 4,00 | A+ | |
| 2,0 | 2,0 | 2,5 | 2,5 | 3,5 | 1,48 | 1,48 | 2,32 | 2,32 | 2,90 | 4,40 | 10,50 | 11,50 | 0,55 | 2,76 | 3,40 | 2,44 | 12,24 | 15,08 | 3,80 | 4,00 | A+ | |
| 2,0 | 2,0 | 2,5 | 2,5 | 4,2 | 1,40 | 1,40 | 2,20 | 2,20 | 3,30 | 4,40 | 10,50 | 11,50 | 0,55 | 2,76 | 3,40 | 2,44 | 12,24 | 15,08 | 3,80 | 4,00 | A+ | |
| 2,0 | 2,0 | 2,5 | 2,5 | 5,0 | 1,36 | 1,36 | 2,12 | 2,12 | 3,54 | 4,40 | 10,50 | 11,50 | 0,55 | 2,76 | 3,40 | 2,44 | 12,24 | 15,08 | 3,80 | 4,00 | A+ | |
| | | | | | | | | | | | | | | | | | | | | | | |

5U125S2SN1FA (Охлаждение)

| Комбинация | Комбинация | | | | | Холодопроизводительность, кВт | | | | | Суммарная холодопроизводительность, кВт | | | Суммарная потребляемая мощность, кВт | | | Суммарный ток при 230 В, А | | | EER | SEER | Класс сезонной энергоэффективности |
|------------|------------|--------|--------|--------|--------|-------------------------------|--------|--------|--------|--------|---|-------|-------|--------------------------------------|------|-------|----------------------------|-------|-------|------|------|------------------------------------|
| | Блок А | Блок В | Блок С | Блок D | Блок E | Блок А | Блок В | Блок С | Блок D | Блок E | Мин. | Ном. | Макс. | Мин. | Ном. | Макс. | Мин. | Ном. | Макс. | | | |
| 1 : 1 | 2,0 | - | - | - | - | 2,00 | - | - | - | - | 0,80 | 2,00 | 2,80 | 0,55 | 0,76 | 1,30 | 2,44 | 3,37 | 5,77 | - | - | - |
| | 2,5 | - | - | - | - | 2,60 | - | - | - | - | 0,80 | 2,60 | 3,90 | 0,55 | 0,98 | 1,34 | 2,44 | 4,35 | 5,93 | - | - | - |
| | 3,5 | - | - | - | - | 3,60 | - | - | - | - | 1,00 | 3,60 | 5,30 | 0,55 | 1,35 | 1,50 | 2,44 | 5,99 | 6,65 | - | - | - |
| | 4,2 | - | - | - | - | 4,40 | - | - | - | - | 1,30 | 4,40 | 5,00 | 0,55 | 1,59 | 1,90 | 2,44 | 7,05 | 8,43 | - | - | - |
| | 5,0 | - | - | - | - | 5,20 | - | - | - | - | 1,40 | 5,20 | 7,00 | 0,55 | 1,86 | 1,90 | 2,44 | 8,25 | 8,43 | - | - | - |
| 7,1 | - | - | - | - | 6,50 | - | - | - | - | 1,50 | 6,50 | 7,40 | 0,55 | 2,25 | 3,00 | 2,44 | 9,98 | 13,31 | - | - | - | |
| 2,0 | 2,0 | - | - | - | 2,00 | 2,00 | - | - | - | 2,50 | 4,00 | 5,60 | 0,55 | 1,50 | 3,60 | 2,44 | 6,65 | 15,97 | - | - | - | |
| 2,0 | 2,5 | - | - | - | 2,00 | 2,60 | - | - | - | 2,50 | 4,60 | 6,70 | 0,55 | 1,54 | 3,60 | 2,44 | 6,83 | 15,97 | 2,99 | 6,20 | A++ | |
| 2,0 | 3,5 | - | - | - | 2,00 | 3,60 | - | - | - | 2,50 | 5,60 | 8,10 | 0,55 | 1,86 | 3,60 | 2,44 | 8,25 | 15,97 | 3,01 | 6,20 | A++ | |
| 2,0 | 4,2 | - | - | - | 2,00 | 4,40 | - | - | - | 2,50 | 6,40 | 7,80 | 0,55 | 2,12 | 3,60 | 2,44 | 9,41 | 15,97 | 3,02 | 6,20 | A++ | |
| 2,0 | 5,0 | - | - | - | 2,00 | 5,20 | - | - | - | 2,50 | 7,20 | 9,30 | 0,55 | 2,38 | 3,60 | 2,44 | 10,56 | 15,97 | 3,03 | 6,20 | A++ | |
| 2,0 | 7,1 | - | - | - | 2,00 | 6,50 | - | - | - | 2,50 | 8,50 | 9,30 | 0,55 | 2,80 | 3,60 | 2,44 | 12,42 | 15,97 | 3,04 | 6,20 | A++ | |
| 2,5 | 2,5 | - | - | - | 2,60 | 2,60 | - | - | - | 2,50 | 5,20 | 7,80 | 0,55 | 1,73 | 3,60 | 2,44 | 7,68 | 15,97 | 3,01 | 6,20 | A++ | |
| 2,5 | 3,5 | - | - | - | 2,60 | 3,60 | - | - | - | 2,50 | 6,20 | 9,10 | 0,55 | 2,05 | 3,60 | 2,44 | 9,09 | 15,97 | 3,02 | 6,20 | A++ | |
| 2,5 | 4,2 | - | - | - | 2,60 | 4,40 | - | - | - | 2,50 | 7,00 | 9,30 | 0,55 | 2,31 | 3,60 | 2,44 | 10,25 | 15,97 | 3,03 | 6,20 | A++ | |
| 2,5 | 5,0 | - | - | - | 2,60 | 5,20 | - | - | - | 2,50 | 7,80 | 9,30 | 0,55 | 2,57 | 3,60 | 2,44 | 11,40 | 15,97 | 3,04 | 6,20 | A++ | |
| 2,5 | 7,1 | - | - | - | 2,60 | 6,50 | - | - | - | 2,50 | 9,10 | 9,30 | 0,55 | 2,98 | 3,60 | 2,44 | 13,22 | 15,97 | 3,05 | 6,20 | A++ | |
| 3,5 | 3,5 | - | - | - | 3,60 | 3,60 | - | - | - | 2,50 | 7,20 | 9,30 | 0,55 | 2,38 | 3,60 | 2,44 | 10,56 | 15,97 | 3,03 | 6,20 | A++ | |
| 3,5 | 4,2 | - | - | - | 3,60 | 4,40 | - | - | - | 2,50 | 8,00 | 9,30 | 0,55 | 2,63 | 3,60 | 2,44 | 11,67 | 15,97 | 3,04 | 6,20 | A++ | |
| 3,5 | 5,0 | - | - | - | 3,60 | 5,20 | - | - | - | 2,50 | 8,80 | 10,00 | 0,55 | 2,89 | 3,60 | 2,44 | 12,82 | 15,97 | 3,04 | 6,20 | A++ | |
| 3,5 | 7,1 | - | - | - | 4,46 | 8,04 | - | - | - | 2,50 | 12,50 | 13,80 | 0,55 | 4,10 | 3,60 | 2,44 | 18,18 | 15,97 | 3,05 | 6,20 | A++ | |
| 4,2 | 4,2 | - | - | - | 4,40 | 4,40 | - | - | - | 2,50 | 8,80 | 10,00 | 0,55 | 2,89 | 3,60 | 2,44 | 12,82 | 15,97 | 3,04 | 6,20 | A++ | |
| 4,2 | 5,0 | - | - | - | 4,40 | 5,20 | - | - | - | 2,50 | 9,60 | 10,50 | 0,55 | 3,14 | 3,60 | 2,44 | 13,93 | 15,97 | 3,06 | 6,20 | A++ | |
| 4,2 | 7,1 | - | - | - | 5,05 | 7,45 | - | - | - | 2,50 | 12,50 | 13,80 | 0,55 | 4,07 | 3,60 | 2,44 | 18,06 | 15,97 | 3,07 | 6,20 | A++ | |
| 5,0 | 5,0 | - | - | - | 6,25 | 6,25 | - | - | - | 2,50 | 12,50 | 13,80 | 0,55 | 4,07 | 3,60 | 2,44 | 18,06 | 15,97 | 3,07 | 6,20 | A++ | |
| 5,0 | 7,1 | - | - | - | 5,56 | 6,94 | - | - | - | 2,50 | 12,50 | 13,80 | 0,55 | 4,06 | 3,60 | 2,44 | 18,00 | 15,97 | 3,08 | 6,20 | A++ | |
| 7,1 | 7,1 | - | - | - | 6,25 | 6,25 | - | - | - | 2,50 | 12,50 | 13,80 | 0,55 | 4,05 | 3,60 | 2,44 | 17,95 | 15,97 | 3,09 | 6,20 | A++ | |
| 2,0 | 2,0 | 2,0 | - | - | 2,00 | 2,00 | 2,00 | - | - | 3,00 | 6,00 | 9,50 | 0,55 | 1,98 | 3,80 | 2,44 | 8,78 | 16,86 | 3,03 | 6,70 | A++ | |
| 2,0 | 2,0 | 2,5 | - | - | 2,00 | 2,00 | 2,60 | - | - | 3,00 | 6,60 | 9,50 | 0,55 | 2,17 | 3,80 | 2,44 | 9,63 | 16,86 | 3,04 | 6,70 | A++ | |
| 2,0 | 2,0 | 3,5 | - | - | 2,00 | 2,00 | 3,60 | - | - | 3,00 | 7,60 | 9,50 | 0,55 | 2,50 | 3,80 | 2,44 | 11,09 | 16,86 | 3,04 | 6,70 | A++ | |
| 2,0 | 2,0 | 4,2 | - | - | 2,00 | 2,00 | 4,40 | - | - | 3,20 | 8,40 | 9,50 | 0,55 | 2,76 | 3,80 | 2,44 | 12,26 | 16,86 | 3,04 | 6,70 | A++ | |
| 2,0 | 2,0 | 5,0 | - | - | 2,00 | 2,00 | 5,20 | - | - | 3,20 | 9,20 | 10,00 | 0,55 | 3,02 | 3,80 | 2,44 | 13,38 | 16,86 | 3,05 | 6,70 | A++ | |
| 2,0 | 2,0 | 7,1 | - | - | 2,38 | 2,38 | 7,74 | - | - | 3,20 | 12,50 | 13,80 | 0,55 | 4,08 | 5,20 | 2,44 | 18,12 | 23,07 | 3,06 | 6,70 | A++ | |
| 2,0 | 2,5 | 2,5 | - | - | 2,00 | 2,60 | 2,60 | - | - | 3,20 | 7,20 | 9,50 | 0,55 | 2,38 | 3,80 | 2,44 | 10,56 | 16,86 | 3,03 | 6,70 | A++ | |
| 2,0 | 2,5 | 3,5 | - | - | 2,00 | 2,60 | 3,60 | - | - | 3,20 | 8,20 | 9,50 | 0,55 | 2,69 | 3,80 | 2,44 | 11,93 | 16,86 | 3,05 | 6,70 | A++ | |
| 2,0 | 2,5 | 4,2 | - | - | 2,00 | 2,60 | 4,40 | - | - | 3,20 | 9,00 | 10,00 | 0,55 | 2,95 | 3,80 | 2,44 | 13,09 | 16,86 | 3,05 | 6,70 | A++ | |
| 2,0 | 2,5 | 5,0 | - | - | 2,00 | 2,60 | 5,20 | - | - | 3,20 | 9,80 | 13,80 | 0,55 | 3,20 | 3,80 | 2,44 | 14,21 | 16,86 | 3,06 | 6,70 | A++ | |
| 2,0 | 2,5 | 7,1 | - | - | 2,25 | 2,93 | 7,32 | - | - | 3,20 | 12,50 | 13,80 | 0,55 | 4,07 | 5,20 | 2,44 | 18,06 | 23,07 | 3,07 | 6,70 | A++ | |
| 2,0 | 3,5 | 3,5 | - | - | 2,00 | 3,60 | 3,60 | - | - | 3,20 | 9,20 | 13,80 | 0,55 | 3,02 | 3,80 | 2,44 | 13,38 | 16,86 | 3,05 | 6,70 | A++ | |
| 2,0 | 3,5 | 4,2 | - | - | 2,00 | 3,60 | 4,40 | - | - | 3,20 | 10,00 | 13,80 | 0,55 | 3,26 | 5,20 | 2,44 | 14,45 | 23,07 | 3,07 | 6,70 | A++ | |
| 2,0 | 3,5 | 5,0 | - | - | 2,31 | 4,17 | 6,02 | - | - | 3,20 | 12,50 | 13,80 | 0,55 | 4,04 | 5,20 | 2,44 | 17,92 | 23,07 | 3,09 | 6,70 | A++ | |
| 2,0 | 3,5 | 7,1 | - | - | 2,07 | 3,72 | 6,71 | - | - | 3,20 | 12,50 | 13,80 | 0,55 | 4,04 | 5,20 | 2,44 | 17,92 | 23,07 | 3,09 | 6,70 | A++ | |
| 2,0 | 4,2 | 4,2 | - | - | 2,31 | 5,09 | 5,09 | - | - | 3,20 | 12,50 | 13,80 | 0,55 | 4,04 | 5,20 | 2,44 | 17,92 | 23,07 | 3,09 | 6,70 | A++ | |
| 2,0 | 4,2 | 5,0 | - | - | 2,16 | 4,74 | 5,60 | - | - | 3,20 | 12,50 | 13,80 | 0,55 | 4,04 | 5,20 | 2,44 | 17,92 | 23,07 | 3,09 | 6,70 | A++ | |
| 2,0 | 4,2 | 7,1 | - | - | 1,94 | 4,26 | 6,30 | - | - | 3,20 | 12,50 | 13,80 | 0,55 | 4,04 | 5,20 | 2,44 | 17,92 | 23,07 | 3,09 | 6,70 | A++ | |
| 2,0 | 5,0 | 5,0 | - | - | 2,02 | 5,24 | 5,24 | - | - | 3,20 | 12,50 | 13,80 | 0,55 | 4,04 | 5,20 | 2,44 | 17,92 | 23,07 | 3,09 | 6,70 | A++ | |
| 2,0 | 5,0 | 7,1 | - | - | 1,82 | 4,74 | 5,93 | - | - | 3,20 | 12,50 | 13,80 | 0,55 | 4,04 | 4,10 | 2,44 | 17,92 | 18,19 | 3,09 | 6,70 | A++ | |
| 2,5 | 2,5 | 2,5 | - | - | 2,60 | 2,60 | 2,60 | - | - | 3,20 | 7,80 | 9,50 | 0,55 | 2,57 | 3,80 | 2,44 | 11,38 | 16,86 | 3,04 | 6,72 | A++ | |
| 2,5 | 2,5 | 3,5 | - | - | 2,60 | 2,60 | 3,60 | - | - | 3,20 | 8,80 | 10,00 | 0,55 | 2,89 | 3,80 | 2,44 | 12,80 | 16,86 | 3,05 | 6,72 | A++ | |
| 2,5 | 2,5 | 4,2 | - | - | 2,60 | 2,60 | 4,40 | - | - | 3,20 | 9,60 | 13,80 | 0,55 | 3,14 | 3,80 | 2,44 | 13,92 | 16,86 | 3,06 | 6,74 | A++ | |
| 2,5 | 2,5 | 5,0 | - | - | 3,13 | 3,13 | 6,25 | - | - | 3,20 | 12,50 | 13,80 | 0,55 | 4,04 | 5,20 | 2,44 | 17,92 | 23,07 | 3,09 | 6,74 | A++ | |
| 2,5 | 2,5 | 7,1 | - | - | 2,78 | 2,78 | 6,94 | - | - | 3,20 | 12,50 | 13,80 | 0,55 | 4,04 | 5,20 | 2,44 | 17,92 | 23,07 | 3,09 | 6,70 | A++ | |
| 2,5 | 3,5 | 3,5 | - | - | 2,60 | 3,60 | 3,60 | - | - | 3,20 | 9,80 | 13,80 | 0,55 | 3,19 | 3,80 | 2,44 | 14,16 | 16,86 | 3,07 | 6,73 | A++ | |
| 2,5 | 3,5 | 4,2 | - | - | 3,07 | 4,25 | 5,19 | - | - | 3,20 | 12,50 | 13,80 | 0,55 | 4,04 | 5,20 | 2,44 | 17,92 | 23,07 | 3,09 | 6,70 | A++ | |
| 2,5 | 3,5 | 5,0 | - | - | 2,85 | 3,95 | 5,70 | - | - | 3,20 | 12,50 | 13,80 | 0,55 | 4,04 | 5,20 | 2,44 | 17,92 | 23,07 | 3,09 | 6,70 | A++ | |
| 2,5 | 3,5 | 7,1 | - | - | 2,56 | 3,54 | 6,40 | - | - | 3,20 | 12,50 | 13,80 | 0,55 | 4,04 | 5,20 | 2,44 | 17,92 | 23,07 | 3,09 | 6,70 | A++ | |
| 2,5 | 4,2 | 4,2 | - | - | 2,85 | 4,82 | 4,82 | - | - | 3,20 | 12,50 | 13,80 | 0,55 | 4,04 | 5,20 | 2,44 | 17,92 | 23,07 | 3,09 | 6,70 | A++ | |
| 2,5 | 4,2 | 5,0 | - | - | 2,66 | 4,51 | 5,33 | - | - | 3,20 | 12,50 | 13,80 | 0,55 | 4,04 | 5,20 | 2,44 | 17,92 | 23,07 | 3,09 | 6,70 | A++ | |
| 2,5 | 4,2 | 7,1 | - | - | 2,41 | 4,07 | 6,02 | - | - | 3,20 | 12,50 | 13,80 | 0,55 | 4,04 | 5,20 | 2,44 | 17,92 | 23,07 | 3,09 | 6,70 | A++ | |
| 2,5 | 5,0 | 5,0 | - | - | 2,50 | 5,00 | 5,00 | - | - | 3,20 | 12,50 | 13,80 | 0,55 | 4,04 | 5,20 | 2,44 | 17,92 | 23,07 | 3,09 | 6,70 | A++ | |
| 2,5 | 5,0 | 7,1 | - | - | 2,27 | 4,55 | 5,68 | - | - | 3,20 | 12,50 | 13,80 | 0,55 | 4,04 | 5,20 | 2,44 | 17,92 | 23,07 | 3,09 | 6,70 | A++ | |
| 2,5 | 7,1 | 7,1 | - | - | 2,08 | 5,21 | 5,21 | - | - | 3,20 | 12,50 | 13,80 | 0,55 | 4,04 | 5,20 | 2,44 | 17,92 | 23,07 | 3,09 | 6,70 | A++ | |
| 3,5 | 3,5 | 3,5 | - | - | 4,17 | 4,17 | 4,17 | - | - | 3,20 | 12,50 | 13,80 | 0,55 | 4,04 | 5,20 | 2,44 | 17,92 | 23,07 | 3,09 | 6,75 | A++ | |
| 3,5 | 3,5 | 4,2 | - | - | 3,88 | 3,88 | 4,74 | - | - | 3,20 | 12,50 | 13,80 | 0,55 | 4,04 | 5,20 | 2,44 | 17,92 | 23,07 | 3,09 | 6,70 | A++ | |
| 3,5 | 3,5 | 5,0 | - | - | 3,63 | 3,63 | 5,24 | - | - | 3,20 | 12,50 | 13,80 | 0,55 | 3,99 | 5,20 | 2,44 | 17,70 | 23,07 | 3,13 | 6,70 | A++ | |
| 3,5 | 3,5 | 7,1 | - | - | 3,28 | 3,28 | 5,93 | - | - | 3,20 | 12,50 | 13,80 | 0,55 | 3,99 | 5,20 | 2,44 | 17,70 | 23,07 | 3,13 | 6,70 | A++ | |
| 3,5 | 4,2 | 4,2 | - | - | 3,63 | 4,44 | 4,44 | - | - | 3,20 | 12,50 | 13,80 | 0,55 | 3,99 | | | | | | | | |

Таблицы комбинаций

| Комбинация | Комбинация | | | | | Холодопроизводительность, кВт | | | | | Суммарная холодопроизводительность, кВт | | | Суммарная потребляемая мощность, кВт | | | Суммарный ток при 230 В, А | | | EER | SEER | Класс сезонной энергоэффективности |
|------------|------------|--------|--------|--------|--------|-------------------------------|--------|--------|--------|--------|---|-------|-------|--------------------------------------|------|-------|----------------------------|-------|-------|------|------|------------------------------------|
| | Блок А | Блок В | Блок С | Блок D | Блок E | Блок А | Блок В | Блок С | Блок D | Блок E | Мин. | Ном. | Макс. | Мин. | Ном. | Макс. | Мин. | Ном. | Макс. | | | |
| 2,0 | 2,0 | 2,0 | 2,0 | — | 2,00 | 2,00 | 2,00 | 2,00 | — | 3,20 | 8,00 | 13,80 | 0,55 | 2,62 | 4,00 | 2,44 | 11,63 | 17,75 | 3,05 | 6,80 | A++ | |
| 2,0 | 2,0 | 2,0 | 2,5 | — | 2,00 | 2,00 | 2,00 | 2,60 | — | 3,20 | 8,60 | 13,80 | 0,55 | 2,81 | 4,00 | 2,44 | 12,47 | 17,75 | 3,06 | 6,80 | A++ | |
| 2,0 | 2,0 | 2,0 | 3,5 | — | 2,00 | 2,00 | 2,00 | 3,60 | — | 3,20 | 9,60 | 13,80 | 0,55 | 3,13 | 4,00 | 2,44 | 13,87 | 17,75 | 3,07 | 6,80 | A++ | |
| 2,0 | 2,0 | 2,0 | 4,2 | — | 2,40 | 2,40 | 2,40 | 5,29 | — | 3,20 | 12,50 | 13,80 | 0,55 | 3,99 | 5,20 | 2,44 | 17,70 | 23,07 | 3,13 | 6,80 | A++ | |
| 2,0 | 2,0 | 2,0 | 5,0 | — | 2,23 | 2,23 | 2,23 | 5,80 | — | 3,20 | 12,50 | 13,80 | 0,55 | 3,99 | 5,20 | 2,44 | 17,70 | 23,07 | 3,13 | 6,80 | A++ | |
| 2,0 | 2,0 | 2,0 | 7,1 | — | 2,00 | 2,00 | 2,00 | 6,50 | — | 3,20 | 12,50 | 13,80 | 0,55 | 3,99 | 4,10 | 2,44 | 17,70 | 18,19 | 3,13 | 6,70 | A++ | |
| 2,0 | 2,0 | 2,5 | 2,5 | — | 2,00 | 2,00 | 2,60 | 2,60 | — | 3,20 | 9,20 | 13,80 | 0,55 | 3,00 | 4,00 | 2,44 | 13,29 | 17,75 | 3,07 | 6,80 | A++ | |
| 2,0 | 2,0 | 2,5 | 3,5 | — | 2,45 | 2,45 | 3,19 | 4,41 | — | 3,20 | 12,50 | 13,80 | 0,55 | 3,98 | 5,20 | 2,44 | 17,66 | 23,07 | 3,14 | 6,80 | A++ | |
| 2,0 | 2,0 | 2,5 | 4,2 | — | 2,27 | 2,27 | 2,95 | 5,00 | — | 3,20 | 12,50 | 13,80 | 0,55 | 3,94 | 5,20 | 2,44 | 17,48 | 23,07 | 3,17 | 6,80 | A++ | |
| 2,0 | 2,0 | 2,5 | 5,0 | — | 2,12 | 2,12 | 2,75 | 5,51 | — | 3,20 | 12,50 | 13,80 | 0,55 | 3,94 | 5,20 | 2,44 | 17,48 | 23,07 | 3,17 | 6,80 | A++ | |
| 2,0 | 2,0 | 2,5 | 7,1 | — | 1,91 | 1,91 | 2,48 | 6,20 | — | 3,20 | 12,50 | 13,80 | 0,55 | 3,94 | 5,20 | 2,44 | 17,48 | 23,07 | 3,17 | 6,70 | A++ | |
| 2,0 | 2,0 | 3,5 | 3,5 | — | 2,23 | 2,23 | 4,02 | 4,02 | — | 3,20 | 12,50 | 13,80 | 0,55 | 3,94 | 5,20 | 2,44 | 17,48 | 23,07 | 3,17 | 6,80 | A++ | |
| 2,0 | 2,0 | 3,5 | 4,2 | — | 2,08 | 2,08 | 3,75 | 4,58 | — | 3,20 | 12,50 | 13,80 | 0,55 | 3,94 | 5,20 | 2,44 | 17,48 | 23,07 | 3,17 | 6,70 | A++ | |
| 2,0 | 2,0 | 3,5 | 5,0 | — | 1,95 | 1,95 | 3,52 | 5,08 | — | 3,20 | 12,50 | 13,80 | 0,55 | 3,94 | 5,20 | 2,44 | 17,48 | 23,07 | 3,17 | 6,70 | A++ | |
| 2,0 | 2,0 | 3,5 | 7,1 | — | 1,77 | 1,77 | 3,19 | 5,76 | — | 3,20 | 12,50 | 13,80 | 0,55 | 3,94 | 5,20 | 2,44 | 17,48 | 23,07 | 3,17 | 6,70 | A++ | |
| 2,0 | 2,0 | 4,2 | 4,2 | — | 1,95 | 1,95 | 4,30 | 4,30 | — | 3,20 | 12,50 | 13,80 | 0,55 | 3,94 | 5,20 | 2,44 | 17,48 | 23,07 | 3,17 | 6,90 | A++ | |
| 2,0 | 2,0 | 4,2 | 5,0 | — | 1,84 | 1,84 | 4,04 | 4,78 | — | 3,20 | 12,50 | 13,80 | 0,55 | 3,94 | 5,20 | 2,44 | 17,48 | 23,07 | 3,17 | 6,90 | A++ | |
| 2,0 | 2,0 | 4,2 | 7,1 | — | 1,68 | 1,68 | 3,69 | 5,45 | — | 3,20 | 12,50 | 13,80 | 0,55 | 3,94 | 5,20 | 2,44 | 17,48 | 23,07 | 3,17 | 6,90 | A++ | |
| 2,0 | 2,0 | 5,0 | 5,0 | — | 1,74 | 1,74 | 4,51 | 4,51 | — | 3,20 | 12,50 | 13,80 | 0,55 | 3,94 | 5,20 | 2,44 | 17,48 | 23,07 | 3,17 | 6,90 | A++ | |
| 2,0 | 2,0 | 5,0 | 7,1 | — | 1,59 | 1,59 | 4,14 | 5,18 | — | 3,20 | 12,50 | 13,80 | 0,55 | 3,94 | 5,20 | 2,44 | 17,48 | 23,07 | 3,17 | 6,90 | A++ | |
| 2,0 | 2,0 | 7,1 | 7,1 | — | 1,47 | 1,47 | 4,78 | 4,78 | — | 3,20 | 12,50 | 13,80 | 0,55 | 3,94 | 5,20 | 2,44 | 17,48 | 23,07 | 3,17 | 6,90 | A++ | |
| 2,0 | 2,5 | 2,5 | 2,5 | — | 2,00 | 2,60 | 2,60 | 2,60 | — | 3,20 | 9,80 | 13,80 | 0,55 | 3,17 | 4,00 | 2,44 | 14,07 | 17,75 | 3,09 | 6,90 | A++ | |
| 2,0 | 2,5 | 2,5 | 3,5 | — | 2,31 | 3,01 | 3,01 | 4,17 | — | 3,20 | 12,50 | 13,80 | 0,55 | 3,94 | 5,20 | 2,44 | 17,48 | 23,07 | 3,17 | 6,90 | A++ | |
| 2,0 | 2,5 | 2,5 | 4,2 | — | 2,16 | 2,80 | 2,80 | 4,74 | — | 3,20 | 12,50 | 13,80 | 0,55 | 3,94 | 5,20 | 2,44 | 17,48 | 23,07 | 3,17 | 6,90 | A++ | |
| 2,0 | 2,5 | 2,5 | 5,0 | — | 2,02 | 2,62 | 2,62 | 5,24 | — | 3,20 | 12,50 | 13,80 | 0,55 | 3,94 | 5,20 | 2,44 | 17,48 | 23,07 | 3,17 | 6,90 | A++ | |
| 2,0 | 2,5 | 2,5 | 7,1 | — | 1,82 | 2,37 | 2,37 | 5,93 | — | 3,20 | 12,50 | 13,80 | 0,55 | 3,94 | 5,20 | 2,44 | 17,48 | 23,07 | 3,17 | 6,90 | A++ | |
| 2,0 | 2,5 | 3,5 | 3,5 | — | 2,12 | 2,75 | 3,81 | 3,81 | — | 3,20 | 12,50 | 13,80 | 0,55 | 3,92 | 5,20 | 2,44 | 17,39 | 23,07 | 3,19 | 6,90 | A++ | |
| 2,0 | 2,5 | 3,5 | 4,2 | — | 1,98 | 2,58 | 3,57 | 4,37 | — | 3,20 | 12,50 | 13,80 | 0,55 | 3,92 | 5,20 | 2,44 | 17,39 | 23,07 | 3,19 | 6,90 | A++ | |
| 2,0 | 2,5 | 3,5 | 5,0 | — | 1,87 | 2,43 | 3,36 | 4,85 | — | 3,20 | 12,50 | 13,80 | 0,55 | 3,92 | 5,20 | 2,44 | 17,39 | 23,07 | 3,19 | 6,90 | A++ | |
| 2,0 | 2,5 | 3,5 | 7,1 | — | 1,70 | 2,21 | 3,06 | 5,53 | — | 3,20 | 12,50 | 13,80 | 0,55 | 3,92 | 5,20 | 2,44 | 17,39 | 23,07 | 3,19 | 6,90 | A++ | |
| 2,0 | 2,5 | 4,2 | 4,2 | — | 1,87 | 2,43 | 4,10 | 4,10 | — | 3,20 | 12,50 | 13,80 | 0,55 | 3,92 | 5,20 | 2,44 | 17,39 | 23,07 | 3,19 | 6,90 | A++ | |
| 2,0 | 2,5 | 4,2 | 5,0 | — | 1,76 | 2,29 | 3,87 | 4,58 | — | 3,20 | 12,50 | 13,80 | 0,55 | 3,92 | 5,20 | 2,44 | 17,39 | 23,07 | 3,19 | 6,90 | A++ | |
| 2,0 | 2,5 | 4,2 | 7,1 | — | 1,61 | 2,10 | 3,55 | 5,24 | — | 3,20 | 12,50 | 13,80 | 0,55 | 3,92 | 5,20 | 2,44 | 17,39 | 23,07 | 3,19 | 6,90 | A++ | |
| 2,0 | 2,5 | 5,0 | 5,0 | — | 1,67 | 2,17 | 4,33 | 4,33 | — | 3,20 | 12,50 | 13,80 | 0,55 | 3,92 | 5,20 | 2,44 | 17,39 | 23,07 | 3,19 | 6,90 | A++ | |
| 2,0 | 2,5 | 5,0 | 7,1 | — | 1,53 | 1,99 | 3,99 | 4,98 | — | 3,20 | 12,50 | 13,80 | 0,55 | 3,92 | 5,20 | 2,44 | 17,39 | 23,07 | 3,19 | 6,90 | A++ | |
| 2,0 | 2,5 | 7,1 | 7,1 | — | 1,42 | 1,85 | 4,62 | 4,62 | — | 3,20 | 12,50 | 13,80 | 0,55 | 3,92 | 5,20 | 2,44 | 17,39 | 23,07 | 3,19 | 6,90 | A++ | |
| 2,0 | 3,5 | 3,5 | 3,5 | — | 1,95 | 3,52 | 3,52 | 3,52 | — | 3,20 | 12,50 | 13,80 | 0,55 | 3,92 | 5,20 | 2,44 | 17,39 | 23,07 | 3,19 | 6,90 | A++ | |
| 2,0 | 3,5 | 3,5 | 4,2 | — | 1,84 | 3,31 | 3,31 | 4,04 | — | 3,20 | 12,50 | 13,80 | 0,55 | 3,92 | 5,20 | 2,44 | 17,39 | 23,07 | 3,19 | 6,90 | A++ | |
| 2,0 | 3,5 | 3,5 | 5,0 | — | 1,74 | 3,13 | 3,13 | 4,51 | — | 3,20 | 12,50 | 13,80 | 0,55 | 3,90 | 5,20 | 2,44 | 17,30 | 23,07 | 3,21 | 6,90 | A++ | |
| 2,0 | 3,5 | 3,5 | 7,1 | — | 1,59 | 2,87 | 2,87 | 5,18 | — | 3,20 | 12,50 | 13,80 | 0,55 | 3,90 | 5,20 | 2,44 | 17,30 | 23,07 | 3,21 | 6,90 | A++ | |
| 2,0 | 3,5 | 4,2 | 4,2 | — | 1,74 | 3,13 | 3,82 | 3,82 | — | 3,20 | 12,50 | 13,80 | 0,55 | 3,90 | 5,20 | 2,44 | 17,30 | 23,07 | 3,21 | 6,90 | A++ | |
| 2,0 | 3,5 | 4,2 | 5,0 | — | 1,64 | 2,96 | 3,62 | 4,28 | — | 3,20 | 12,50 | 13,80 | 0,55 | 3,90 | 5,20 | 2,44 | 17,30 | 23,07 | 3,21 | 6,90 | A++ | |
| 2,0 | 3,5 | 4,2 | 7,1 | — | 1,52 | 2,73 | 3,33 | 4,92 | — | 3,20 | 12,50 | 13,80 | 0,55 | 3,90 | 5,20 | 2,44 | 17,30 | 23,07 | 3,21 | 6,90 | A++ | |
| 2,0 | 4,2 | 4,2 | 4,2 | — | 1,64 | 3,62 | 3,62 | 3,62 | — | 3,20 | 12,50 | 13,80 | 0,55 | 3,90 | 5,20 | 2,44 | 17,30 | 23,07 | 3,21 | 6,90 | A++ | |
| 2,0 | 4,2 | 4,2 | 5,0 | — | 1,56 | 3,44 | 3,44 | 4,06 | — | 3,20 | 12,50 | 13,80 | 0,55 | 3,90 | 5,20 | 2,44 | 17,30 | 23,07 | 3,21 | 6,90 | A++ | |
| 2,0 | 4,2 | 4,2 | 7,1 | — | 1,45 | 3,18 | 3,18 | 4,70 | — | 3,20 | 12,50 | 13,80 | 0,55 | 3,90 | 5,20 | 2,44 | 17,30 | 23,07 | 3,21 | 6,90 | A++ | |
| 2,0 | 5,0 | 5,0 | 5,0 | — | 1,42 | 3,69 | 3,69 | 3,69 | — | 3,20 | 12,50 | 13,80 | 0,55 | 3,90 | 5,20 | 2,44 | 17,30 | 23,07 | 3,21 | 6,90 | A++ | |
| 2,5 | 2,5 | 2,5 | 2,5 | — | 3,13 | 3,13 | 3,13 | 3,13 | — | 3,20 | 12,50 | 13,80 | 0,55 | 3,90 | 5,20 | 2,44 | 17,30 | 23,07 | 3,21 | 6,90 | A++ | |
| 2,5 | 2,5 | 2,5 | 3,5 | — | 2,85 | 2,85 | 2,85 | 3,95 | — | 3,20 | 12,50 | 13,80 | 0,55 | 3,90 | 5,20 | 2,44 | 17,30 | 23,07 | 3,21 | 6,90 | A++ | |
| 2,5 | 2,5 | 2,5 | 4,2 | — | 2,66 | 2,66 | 2,66 | 4,51 | — | 3,20 | 12,50 | 13,80 | 0,55 | 3,90 | 5,20 | 2,44 | 17,30 | 23,07 | 3,21 | 6,90 | A++ | |
| 2,5 | 2,5 | 2,5 | 5,0 | — | 2,50 | 2,50 | 2,50 | 5,00 | — | 3,20 | 12,50 | 13,80 | 0,55 | 3,90 | 5,20 | 2,44 | 17,30 | 23,07 | 3,21 | 6,90 | A++ | |
| 2,5 | 2,5 | 2,5 | 7,1 | — | 2,27 | 2,27 | 2,27 | 5,68 | — | 3,20 | 12,50 | 13,80 | 0,55 | 3,90 | 5,20 | 2,44 | 17,30 | 23,07 | 3,21 | 6,90 | A++ | |
| 2,5 | 2,5 | 3,5 | 3,5 | — | 2,62 | 2,62 | 3,63 | 3,63 | — | 3,20 | 12,50 | 13,80 | 0,55 | 3,90 | 5,20 | 2,44 | 17,30 | 23,07 | 3,21 | 6,90 | A++ | |
| 2,5 | 2,5 | 3,5 | 4,2 | — | 2,46 | 2,46 | 3,41 | 4,17 | — | 3,20 | 12,50 | 13,80 | 0,55 | 3,90 | 5,20 | 2,44 | 17,30 | 23,07 | 3,21 | 7,10 | A++ | |
| 2,5 | 2,5 | 3,5 | 5,0 | — | 2,32 | 2,32 | 3,21 | 4,64 | — | 3,20 | 12,50 | 13,80 | 0,55 | 3,90 | 5,20 | 2,44 | 17,30 | 23,07 | 3,21 | 7,10 | A++ | |
| 2,5 | 2,5 | 3,5 | 7,1 | — | 2,12 | 2,12 | 2,94 | 5,31 | — | 3,20 | 12,50 | 13,80 | 0,55 | 3,90 | 5,20 | 2,44 | 17,30 | 23,07 | 3,21 | 7,10 | A++ | |
| 2,5 | 2,5 | 4,2 | 4,2 | — | 2,32 | 2,32 | 3,93 | 3,93 | — | 3,20 | 12,50 | 13,80 | 0,55 | 3,90 | 5,20 | 2,44 | 17,30 | 23,07 | 3,21 | 7,10 | A++ | |
| 2,5 | 2,5 | 4,2 | 5,0 | — | 2,20 | 2,20 | 3,72 | 4,39 | — | 3,20 | 12,50 | 13,80 | 0,55 | 3,89 | 5,20 | 2,44 | 17,26 | 23,07 | 3,21 | 7,10 | A++ | |
| 2,5 | 2,5 | 4,2 | 7,1 | — | 2,02 | 2,02 | 3,42 | 5,05 | — | 3,20 | 12,50 | 13,80 | 0,55 | 3,87 | 5,20 | 2,44 | 17,17 | 23,07 | 3,23 | 7,10 | A++ | |
| 2,5 | 2,5 | 5,0 | 5,0 | — | 2,08 | 2,08 | 4,17 | 4,17 | — | 3,20 | 12,50 | 13,80 | 0,55 | 3,87 | 5,20 | 2,44 | 17,17 | 23,07 | 3,23 | 7,10 | A++ | |
| 2,5 | 2,5 | 5,0 | 7,1 | — | 1,92 | 1,92 | 3,85 | 4,81 | — | 3,20 | 12,50 | 13,80 | 0,55 | 3,87 | 5,20 | 2,44 | 17,17 | 23,07 | 3,23 | 7,10 | A++ | |
| 2,5 | 3,5 | 3,5 | 3,5 | — | 2,43 | 3,36 | 3,36 | 3,36 | — | 3,20 | 12,50 | 13,80 | 0,55 | 3,87 | 5,20 | 2,44 | | | | | | |

5U125S2SN1FA (Охлаждение)

| Комбинация | Комбинация | | | | | Холодопроизводительность, кВт | | | | | Суммарная холодопроизводительность, кВт | | | Суммарная потребляемая мощность, кВт | | | Суммарный ток при 230 В, А | | | EER | SEER | Класс сезонной энергоэффективности | |
|------------|------------|--------|--------|--------|--------|-------------------------------|--------|--------|--------|--------|---|-------|-------|--------------------------------------|------|-------|----------------------------|-------|-------|-------|-------|------------------------------------|-----|
| | Блок А | Блок В | Блок С | Блок D | Блок E | Блок А | Блок В | Блок С | Блок D | Блок E | Мин. | Ном. | Макс. | Мин. | Ном. | Макс. | Мин. | Ном. | Макс. | | | | |
| 2,0 | 2,0 | 2,0 | 2,0 | 2,0 | 2,0 | 2,00 | 2,00 | 2,00 | 2,00 | 2,00 | 3,20 | 10,00 | 13,80 | 0,55 | 3,10 | 5,20 | 2,44 | 13,75 | 23,07 | 3,23 | 7,10 | A++ | |
| 2,0 | 2,0 | 2,0 | 2,0 | 2,0 | 2,5 | 2,36 | 2,36 | 2,36 | 2,36 | 2,36 | 3,07 | 3,20 | 12,50 | 13,80 | 0,55 | 3,87 | 5,20 | 2,44 | 17,17 | 23,07 | 3,23 | 7,10 | A++ |
| 2,0 | 2,0 | 2,0 | 2,0 | 3,5 | 2,16 | 2,16 | 2,16 | 2,16 | 3,88 | 3,20 | 12,50 | 13,80 | 0,55 | 3,87 | 5,20 | 2,44 | 17,17 | 23,07 | 3,23 | 7,10 | A++ | | |
| 2,0 | 2,0 | 2,0 | 2,0 | 4,2 | 2,02 | 2,02 | 2,02 | 2,02 | 4,44 | 3,20 | 12,50 | 13,80 | 0,55 | 3,87 | 5,20 | 2,44 | 17,17 | 23,07 | 3,23 | 7,10 | A++ | | |
| 2,0 | 2,0 | 2,0 | 2,0 | 5,0 | 1,89 | 1,89 | 1,89 | 1,89 | 4,92 | 3,20 | 12,50 | 13,80 | 0,55 | 3,87 | 5,20 | 2,44 | 17,17 | 23,07 | 3,23 | 7,10 | A++ | | |
| 2,0 | 2,0 | 2,0 | 2,0 | 7,1 | 1,72 | 1,72 | 1,72 | 1,72 | 5,60 | 3,20 | 12,50 | 13,80 | 0,55 | 3,87 | 5,20 | 2,44 | 17,17 | 23,07 | 3,23 | 7,10 | A++ | | |
| 2,0 | 2,0 | 2,0 | 2,5 | 2,5 | 2,23 | 2,23 | 2,23 | 2,90 | 2,90 | 3,20 | 12,50 | 13,80 | 0,55 | 3,87 | 5,20 | 2,44 | 17,17 | 23,07 | 3,23 | 7,10 | A++ | | |
| 2,0 | 2,0 | 2,0 | 2,5 | 3,5 | 2,05 | 2,05 | 2,05 | 2,66 | 3,69 | 3,20 | 12,50 | 13,80 | 0,55 | 3,87 | 5,20 | 2,44 | 17,17 | 23,07 | 3,23 | 7,10 | A++ | | |
| 2,0 | 2,0 | 2,0 | 2,5 | 4,2 | 1,92 | 1,92 | 1,92 | 2,50 | 4,23 | 3,20 | 12,50 | 13,80 | 0,55 | 3,87 | 5,20 | 2,44 | 17,17 | 23,07 | 3,23 | 7,10 | A++ | | |
| 2,0 | 2,0 | 2,0 | 2,5 | 5,0 | 1,81 | 1,81 | 1,81 | 2,36 | 4,71 | 3,20 | 12,50 | 13,80 | 0,55 | 3,87 | 5,20 | 2,44 | 17,17 | 23,07 | 3,23 | 7,10 | A++ | | |
| 2,0 | 2,0 | 2,0 | 2,5 | 7,1 | 1,66 | 1,66 | 1,66 | 2,15 | 5,38 | 3,20 | 12,50 | 13,80 | 0,55 | 3,87 | 5,20 | 2,44 | 17,17 | 23,07 | 3,23 | 7,10 | A++ | | |
| 2,0 | 2,0 | 2,0 | 3,5 | 3,5 | 1,89 | 1,89 | 1,89 | 3,41 | 3,41 | 3,20 | 12,50 | 13,80 | 0,55 | 3,87 | 5,20 | 2,44 | 17,17 | 23,07 | 3,23 | 7,10 | A++ | | |
| 2,0 | 2,0 | 2,0 | 3,5 | 4,2 | 1,79 | 1,79 | 1,79 | 3,21 | 3,93 | 3,20 | 12,50 | 13,80 | 0,55 | 3,87 | 5,20 | 2,44 | 17,17 | 23,07 | 3,23 | 7,10 | A++ | | |
| 2,0 | 2,0 | 2,0 | 3,5 | 5,0 | 1,69 | 1,69 | 1,69 | 3,04 | 4,39 | 3,20 | 12,50 | 13,80 | 0,55 | 3,87 | 5,20 | 2,44 | 17,17 | 23,07 | 3,23 | 7,10 | A++ | | |
| 2,0 | 2,0 | 2,0 | 3,5 | 7,1 | 1,55 | 1,55 | 1,55 | 2,80 | 5,05 | 3,20 | 12,50 | 13,80 | 0,55 | 3,87 | 5,20 | 2,44 | 17,17 | 23,07 | 3,23 | 7,10 | A++ | | |
| 2,0 | 2,0 | 2,0 | 4,2 | 4,2 | 1,69 | 1,69 | 1,69 | 3,72 | 3,72 | 3,20 | 12,50 | 13,80 | 0,55 | 3,87 | 5,20 | 2,44 | 17,17 | 23,07 | 3,23 | 7,10 | A++ | | |
| 2,0 | 2,0 | 2,0 | 4,2 | 5,0 | 1,60 | 1,60 | 1,60 | 3,53 | 4,17 | 3,20 | 12,50 | 13,80 | 0,55 | 3,87 | 5,20 | 2,44 | 17,17 | 23,07 | 3,23 | 7,10 | A++ | | |
| 2,0 | 2,0 | 2,0 | 4,2 | 7,1 | 1,48 | 1,48 | 1,48 | 3,25 | 4,81 | 3,20 | 12,50 | 13,80 | 0,55 | 3,87 | 5,20 | 2,44 | 17,17 | 23,07 | 3,23 | 7,10 | A++ | | |
| 2,0 | 2,0 | 2,5 | 2,5 | 2,5 | 2,12 | 2,12 | 2,12 | 2,75 | 2,75 | 3,20 | 12,50 | 13,80 | 0,55 | 3,87 | 5,20 | 2,44 | 17,17 | 23,07 | 3,23 | 7,10 | A++ | | |
| 2,0 | 2,0 | 2,5 | 2,5 | 3,5 | 1,95 | 1,95 | 2,54 | 2,54 | 3,52 | 3,20 | 12,50 | 13,80 | 0,55 | 3,87 | 5,20 | 2,44 | 17,17 | 23,07 | 3,23 | 7,10 | A++ | | |
| 2,0 | 2,0 | 2,5 | 2,5 | 4,2 | 1,84 | 1,84 | 2,39 | 2,39 | 4,04 | 3,20 | 12,50 | 13,80 | 0,55 | 3,87 | 5,20 | 2,44 | 17,17 | 23,07 | 3,23 | 7,10 | A++ | | |
| 2,0 | 2,0 | 2,5 | 2,5 | 5,0 | 1,74 | 1,74 | 2,26 | 2,26 | 4,51 | 3,20 | 12,50 | 13,80 | 0,55 | 3,87 | 5,20 | 2,44 | 17,17 | 23,07 | 3,23 | 7,10 | A++ | | |
| 2,0 | 2,0 | 2,5 | 2,5 | 7,1 | 1,59 | 1,59 | 2,07 | 2,07 | 5,18 | 3,20 | 12,50 | 13,80 | 0,55 | 3,87 | 5,20 | 2,44 | 17,17 | 23,07 | 3,23 | 7,10 | A++ | | |
| 2,0 | 2,0 | 2,5 | 3,5 | 3,5 | 1,81 | 1,81 | 2,36 | 3,26 | 3,26 | 3,20 | 12,50 | 13,80 | 0,55 | 3,87 | 5,20 | 2,44 | 17,17 | 23,07 | 3,23 | 7,10 | A++ | | |
| 2,0 | 2,0 | 2,5 | 3,5 | 4,2 | 1,71 | 1,71 | 2,23 | 3,08 | 3,77 | 3,20 | 12,50 | 13,80 | 0,55 | 3,87 | 5,20 | 2,44 | 17,17 | 23,07 | 3,23 | 7,10 | A++ | | |
| 2,0 | 2,0 | 2,5 | 3,5 | 5,0 | 1,62 | 1,62 | 2,11 | 2,92 | 4,22 | 3,20 | 12,50 | 13,80 | 0,55 | 3,87 | 5,20 | 2,44 | 17,17 | 23,07 | 3,23 | 7,10 | A++ | | |
| 2,0 | 2,0 | 2,5 | 3,5 | 7,1 | 1,50 | 1,50 | 1,95 | 2,69 | 4,87 | 3,20 | 12,50 | 13,80 | 0,55 | 3,87 | 5,20 | 2,44 | 17,17 | 23,07 | 3,23 | 7,10 | A++ | | |
| 2,0 | 2,0 | 2,5 | 4,2 | 4,2 | 1,62 | 1,62 | 2,11 | 3,57 | 3,57 | 3,20 | 12,50 | 13,80 | 0,55 | 3,87 | 5,20 | 2,44 | 17,17 | 23,07 | 3,23 | 7,10 | A++ | | |
| 2,0 | 2,0 | 2,5 | 4,2 | 5,0 | 1,54 | 1,54 | 2,01 | 3,40 | 4,01 | 3,20 | 12,50 | 13,80 | 0,55 | 3,87 | 5,20 | 2,44 | 17,17 | 23,07 | 3,23 | 7,10 | A++ | | |
| 2,0 | 2,0 | 2,5 | 4,2 | 7,1 | 1,43 | 1,43 | 1,86 | 3,14 | 4,64 | 3,20 | 12,50 | 13,80 | 0,55 | 3,87 | 5,20 | 2,44 | 17,17 | 23,07 | 3,23 | 7,10 | A++ | | |
| 2,0 | 2,0 | 3,5 | 3,5 | 3,5 | 1,69 | 1,69 | 3,04 | 3,04 | 3,04 | 3,20 | 12,50 | 13,80 | 0,55 | 3,87 | 5,20 | 2,44 | 17,17 | 23,07 | 3,23 | 7,10 | A++ | | |
| 2,0 | 2,0 | 3,5 | 3,5 | 4,2 | 1,60 | 1,60 | 2,88 | 2,88 | 3,53 | 3,20 | 12,50 | 13,80 | 0,55 | 3,87 | 5,20 | 2,44 | 17,17 | 23,07 | 3,23 | 7,10 | A++ | | |
| 2,0 | 2,0 | 3,5 | 3,5 | 5,0 | 1,52 | 1,52 | 2,74 | 2,74 | 3,96 | 3,20 | 12,50 | 13,80 | 0,55 | 3,87 | 5,20 | 2,44 | 17,17 | 23,07 | 3,23 | 7,10 | A++ | | |
| 2,0 | 2,0 | 3,5 | 3,5 | 7,1 | 1,41 | 1,41 | 2,54 | 2,54 | 4,59 | 3,20 | 12,50 | 13,80 | 0,55 | 3,87 | 5,20 | 2,44 | 17,17 | 23,07 | 3,23 | 7,10 | A++ | | |
| 1:5 | 2,0 | 2,5 | 2,5 | 2,5 | 2,5 | 2,02 | 2,62 | 2,62 | 2,62 | 2,62 | 3,20 | 12,50 | 13,80 | 0,55 | 3,87 | 5,20 | 2,44 | 17,17 | 23,07 | 3,23 | 7,10 | A++ | |
| 2,0 | 2,5 | 2,5 | 2,5 | 2,5 | 1,87 | 2,43 | 2,43 | 2,43 | 3,36 | 3,20 | 12,50 | 13,80 | 0,55 | 3,87 | 5,20 | 2,44 | 17,17 | 23,07 | 3,23 | 7,10 | A++ | | |
| 2,0 | 2,5 | 2,5 | 2,5 | 4,2 | 1,76 | 2,29 | 2,29 | 2,29 | 3,87 | 3,20 | 12,50 | 13,80 | 0,55 | 3,87 | 5,20 | 2,44 | 17,17 | 23,07 | 3,23 | 7,10 | A++ | | |
| 2,0 | 2,5 | 2,5 | 2,5 | 5,0 | 1,67 | 2,17 | 2,17 | 2,17 | 4,33 | 3,20 | 12,50 | 13,80 | 0,55 | 3,87 | 5,20 | 2,44 | 17,17 | 23,07 | 3,23 | 7,10 | A++ | | |
| 2,0 | 2,5 | 2,5 | 2,5 | 7,1 | 1,53 | 1,99 | 1,99 | 1,99 | 4,98 | 3,20 | 12,50 | 13,80 | 0,55 | 3,87 | 5,20 | 2,44 | 17,17 | 23,07 | 3,23 | 7,10 | A++ | | |
| 2,0 | 2,5 | 2,5 | 3,5 | 3,5 | 1,74 | 2,26 | 2,26 | 3,13 | 3,13 | 3,20 | 12,50 | 13,80 | 0,55 | 3,87 | 5,20 | 2,44 | 17,17 | 23,07 | 3,23 | 7,10 | A++ | | |
| 2,0 | 2,5 | 2,5 | 3,5 | 4,2 | 1,64 | 2,14 | 2,14 | 2,96 | 3,62 | 3,20 | 12,50 | 13,80 | 0,55 | 3,87 | 5,20 | 2,44 | 17,17 | 23,07 | 3,23 | 7,10 | A++ | | |
| 2,0 | 2,5 | 2,5 | 3,5 | 5,0 | 1,56 | 2,03 | 2,03 | 2,81 | 4,06 | 3,20 | 12,50 | 13,80 | 0,55 | 3,87 | 5,20 | 2,44 | 17,17 | 23,07 | 3,23 | 7,10 | A++ | | |
| 2,0 | 2,5 | 2,5 | 3,5 | 7,1 | 1,45 | 1,88 | 1,88 | 2,60 | 4,70 | 3,20 | 12,50 | 13,80 | 0,55 | 3,87 | 5,20 | 2,44 | 17,17 | 23,07 | 3,23 | 7,10 | A++ | | |
| 2,0 | 2,5 | 3,5 | 3,5 | 3,5 | 1,62 | 2,11 | 2,92 | 2,92 | 2,92 | 3,20 | 12,50 | 13,80 | 0,55 | 3,87 | 5,20 | 2,44 | 17,17 | 23,07 | 3,23 | 7,10 | A++ | | |
| 2,0 | 2,5 | 3,5 | 3,5 | 4,2 | 1,54 | 2,01 | 2,78 | 2,78 | 3,40 | 3,20 | 12,50 | 13,80 | 0,55 | 3,87 | 5,20 | 2,44 | 17,17 | 23,07 | 3,23 | 7,10 | A++ | | |
| 2,0 | 2,5 | 3,5 | 3,5 | 5,0 | 1,47 | 1,91 | 2,65 | 2,65 | 3,82 | 3,20 | 12,50 | 13,80 | 0,55 | 3,87 | 5,20 | 2,44 | 17,17 | 23,07 | 3,23 | 7,10 | A++ | | |
| 2,0 | 2,5 | 3,5 | 3,5 | 7,1 | 1,37 | 1,78 | 2,46 | 2,46 | 4,44 | 3,20 | 12,50 | 13,80 | 0,55 | 3,87 | 5,20 | 2,44 | 17,17 | 23,07 | 3,23 | 7,10 | A++ | | |
| 2,5 | 2,5 | 2,5 | 2,5 | 2,5 | 2,50 | 2,50 | 2,50 | 2,50 | 2,50 | 3,20 | 12,50 | 13,80 | 0,55 | 3,87 | 5,20 | 2,44 | 17,17 | 23,07 | 3,23 | 7,10 | A++ | | |
| 2,5 | 2,5 | 2,5 | 2,5 | 3,5 | 2,32 | 2,32 | 2,32 | 2,32 | 3,21 | 3,20 | 12,50 | 13,80 | 0,55 | 3,87 | 5,20 | 2,44 | 17,17 | 23,07 | 3,23 | 7,10 | A++ | | |
| 2,5 | 2,5 | 2,5 | 2,5 | 4,2 | 2,20 | 2,20 | 2,20 | 2,20 | 3,72 | 3,20 | 12,50 | 13,80 | 0,55 | 3,87 | 5,20 | 2,44 | 17,17 | 23,07 | 3,23 | 7,10 | A++ | | |
| 2,5 | 2,5 | 2,5 | 2,5 | 5,0 | 2,08 | 2,08 | 2,08 | 2,08 | 4,17 | 3,20 | 12,50 | 13,80 | 0,55 | 3,87 | 5,20 | 2,44 | 17,17 | 23,07 | 3,23 | 7,10 | A++ | | |
| 2,5 | 2,5 | 2,5 | 2,5 | 7,1 | 1,92 | 1,92 | 1,92 | 1,92 | 4,81 | 3,20 | 12,50 | 13,80 | 0,55 | 3,87 | 5,20 | 2,44 | 17,17 | 23,07 | 3,23 | 7,10 | A++ | | |
| 2,5 | 2,5 | 2,5 | 3,5 | 3,5 | 2,17 | 2,17 | 2,17 | 3,00 | 3,00 | 3,20 | 12,50 | 13,80 | 0,55 | 3,87 | 5,20 | 2,44 | 17,17 | 23,07 | 3,23 | 7,10 | A++ | | |
| 2,5 | 2,5 | 2,5 | 3,5 | 4,2 | 2,06 | 2,06 | 2,06 | 2,85 | 3,48 | 3,20 | 12,50 | 13,80 | 0,55 | 3,87 | 5,20 | 2,44 | 17,17 | 23,07 | 3,23 | 7,10 | A++ | | |
| 2,5 | 2,5 | 2,5 | 3,5 | 5,0 | 1,96 | 1,96 | 1,96 | 2,71 | 3,92 | 3,20 | 12,50 | 13,80 | 0,55 | 3,87 | 5,20 | 2,44 | 17,17 | 23,07 | 3,23 | 7,10 | A++ | | |
| 2,5 | 2,5 | 2,5 | 3,5 | 7,1 | 1,82 | 1,82 | 1,82 | 2,51 | 4,54 | 3,20 | 12,50 | 13,80 | 0,55 | 3,87 | 5,20 | 2,44 | 17,17 | 23,07 | 3,23 | 7,10 | A++ | | |
| 2,5 | 2,5 | 2,5 | 4,2 | 4,2 | 1,96 | 1,96 | 1,96 | 3,31 | 3,31 | 3,20 | 12,50 | 13,80 | 0,55 | 3,87 | 5,20 | 2,44 | 17,17 | 23,07 | 3,23 | 7,10 | A++ | | |
| 2,5 | 2,5 | 2,5 | 4,2 | 5,0 | 1,87 | 1,87 | 1,87 | 3,16 | 3,74 | 3,20 | 12,50 | 13,80 | 0,55 | 3,87 | 5,20 | 2,44 | 17,17 | 23,07 | 3,23 | 7,10 | A++ | | |
| 2,5 | 2,5 | 2,5 | 5,0 | 5,0 | 1,79 | 1,79 | 1,79 | 3,57 | 3,57 | 3,20 | 12,50 | 13,80 | 0,55 | 3,87 | 5,20 | 2,44 | 17,17 | 23,07 | 3,23 | 7,10 | A++ | | |
| 2,5 | 2,5 | 3,5 | 3,5 | 3,5 | 2,03 | 2,03 | 2,81 | 2,81 | 2,81 | 3,20 | 12,50 | 13,80 | 0,55 | 3,87 | 5,20 | 2,44 | 17,17 | 23,07 | 3,23 | 7,10 | A++</ | | |

Таблицы комбинаций

5U125S2SN1FA (Обогрев)

| Комбинация | Комбинация | | | | | Теплопроизводительность, кВт | | | | | Суммарная теплопроизводительность, кВт | | | Суммарная потребляемая мощность, кВт | | | Суммарный ток при 230 В, А | | | COP | SCOP | Класс сезонной энергоэффективности |
|------------|------------|--------|--------|--------|--------|------------------------------|--------|--------|--------|--------|--|-------|-------|--------------------------------------|------|-------|----------------------------|-------|-------|------|------|------------------------------------|
| | Блок А | Блок В | Блок С | Блок D | Блок E | Блок А | Блок В | Блок С | Блок D | Блок E | Мин. | Ном. | Макс. | Мин. | Ном. | Макс. | Мин. | Ном. | Макс. | | | |
| 1:1 | 2,0 | - | - | - | - | 2,30 | - | - | - | - | 0,80 | 2,30 | 4,00 | 0,55 | 0,66 | 1,50 | 2,44 | 2,93 | 6,65 | - | - | - |
| | 2,5 | - | - | - | - | 3,60 | - | - | - | - | 0,80 | 3,60 | 6,00 | 0,55 | 1,03 | 1,40 | 2,44 | 4,57 | 6,21 | - | - | - |
| | 3,5 | - | - | - | - | 4,50 | - | - | - | - | 1,00 | 4,50 | 6,00 | 0,55 | 1,27 | 1,50 | 2,44 | 5,63 | 6,65 | - | - | - |
| | 4,2 | - | - | - | - | 5,40 | - | - | - | - | 1,50 | 5,40 | 6,00 | 0,55 | 1,50 | 1,90 | 2,44 | 6,65 | 8,43 | - | - | - |
| | 5,0 | - | - | - | - | 6,00 | - | - | - | - | 1,50 | 6,00 | 8,00 | 0,55 | 1,65 | 2,60 | 2,44 | 7,32 | 11,54 | - | - | - |
| | 7,1 | - | - | - | - | 7,00 | - | - | - | - | 1,50 | 7,00 | 8,60 | 0,55 | 1,90 | 2,60 | 2,44 | 8,43 | 11,54 | - | - | - |
| 1:2 | 2,0 | 2,0 | - | - | - | 2,30 | 2,30 | - | - | - | 2,80 | 4,60 | 10,00 | 0,55 | 1,33 | 4,10 | 2,44 | 5,88 | 18,19 | 3,47 | 3,80 | A |
| | 2,0 | 2,5 | - | - | - | 2,30 | 3,60 | - | - | - | 3,00 | 5,90 | 12,40 | 0,55 | 1,70 | 4,10 | 2,44 | 7,52 | 18,19 | 3,48 | 3,80 | A |
| | 2,0 | 3,5 | - | - | - | 2,30 | 4,50 | - | - | - | 3,20 | 6,80 | 12,40 | 0,55 | 1,94 | 4,10 | 2,44 | 8,59 | 18,19 | 3,51 | 3,80 | A |
| | 2,0 | 4,2 | - | - | - | 2,30 | 5,40 | - | - | - | 3,40 | 7,70 | 12,40 | 0,55 | 2,19 | 4,10 | 2,44 | 9,73 | 18,19 | 3,51 | 3,85 | A |
| | 2,0 | 5,0 | - | - | - | 2,30 | 6,00 | - | - | - | 3,80 | 8,30 | 14,30 | 0,55 | 2,34 | 4,10 | 2,44 | 10,37 | 18,19 | 3,55 | 3,85 | A |
| | 2,0 | 7,1 | - | - | - | 2,30 | 7,00 | - | - | - | 4,00 | 9,30 | 14,30 | 0,55 | 2,60 | 4,10 | 2,44 | 11,52 | 18,19 | 3,58 | 3,90 | A |
| | 2,5 | 2,5 | - | - | - | 3,60 | 3,60 | - | - | - | 3,40 | 7,20 | 13,00 | 0,55 | 2,06 | 4,10 | 2,44 | 9,15 | 18,19 | 3,49 | 3,90 | A |
| | 2,5 | 3,5 | - | - | - | 3,60 | 4,50 | - | - | - | 3,80 | 8,10 | 13,00 | 0,55 | 2,31 | 4,10 | 2,44 | 10,24 | 18,19 | 3,51 | 3,88 | A |
| | 2,5 | 4,2 | - | - | - | 3,60 | 5,40 | - | - | - | 4,00 | 9,00 | 13,00 | 0,55 | 2,55 | 4,10 | 2,44 | 11,31 | 18,19 | 3,53 | 3,92 | A |
| | 2,5 | 5,0 | - | - | - | 3,60 | 6,00 | - | - | - | 4,40 | 9,60 | 13,00 | 0,55 | 2,69 | 4,10 | 2,44 | 11,93 | 18,19 | 3,57 | 3,90 | A |
| | 2,5 | 7,1 | - | - | - | 4,31 | 8,39 | - | - | - | 4,40 | 12,70 | 13,50 | 0,55 | 3,52 | 4,10 | 2,44 | 15,61 | 18,19 | 3,61 | 3,89 | A |
| | 3,5 | 3,5 | - | - | - | 4,50 | 4,50 | - | - | - | 4,00 | 9,00 | 13,00 | 0,55 | 2,55 | 4,10 | 2,44 | 11,31 | 18,19 | 3,53 | 3,91 | A |
| | 3,5 | 4,2 | - | - | - | 4,50 | 5,40 | - | - | - | 4,40 | 9,90 | 13,00 | 0,55 | 2,79 | 4,10 | 2,44 | 12,37 | 18,19 | 3,55 | 3,87 | A |
| | 3,5 | 5,0 | - | - | - | 4,50 | 6,00 | - | - | - | 4,40 | 10,50 | 14,30 | 0,55 | 2,92 | 4,10 | 2,44 | 12,97 | 18,19 | 3,59 | 3,85 | A |
| | 3,5 | 7,1 | - | - | - | 4,97 | 7,73 | - | - | - | 4,40 | 12,70 | 14,30 | 0,55 | 3,52 | 4,10 | 2,44 | 15,61 | 18,19 | 3,61 | 3,89 | A |
| | 4,2 | 4,2 | - | - | - | 6,35 | 6,35 | - | - | - | 4,40 | 12,70 | 14,30 | 0,55 | 3,56 | 4,10 | 2,44 | 15,78 | 18,19 | 3,57 | 3,91 | A |
| | 4,2 | 5,0 | - | - | - | 6,02 | 6,68 | - | - | - | 4,40 | 12,70 | 14,30 | 0,55 | 3,52 | 4,10 | 2,44 | 15,61 | 18,19 | 3,61 | 3,88 | A |
| | 4,2 | 7,1 | - | - | - | 5,53 | 7,17 | - | - | - | 4,40 | 12,70 | 14,30 | 0,55 | 3,51 | 4,10 | 2,44 | 15,56 | 18,19 | 3,62 | 3,91 | A |
| | 5,0 | 5,0 | - | - | - | 6,35 | 6,35 | - | - | - | 4,40 | 12,70 | 14,30 | 0,55 | 3,50 | 4,10 | 2,44 | 15,52 | 18,19 | 3,63 | 3,85 | A |
| | 5,0 | 7,1 | - | - | - | 5,86 | 6,84 | - | - | - | 4,40 | 12,70 | 14,30 | 0,55 | 3,49 | 4,10 | 2,44 | 15,48 | 18,19 | 3,64 | 3,92 | A |
| | 7,1 | 7,1 | - | - | - | 6,35 | 6,35 | - | - | - | 4,40 | 12,70 | 14,30 | 0,55 | 3,48 | 4,10 | 2,44 | 15,43 | 18,19 | 3,65 | 3,90 | A |
| | 2,0 | 2,0 | 2,0 | - | - | 2,30 | 2,30 | 2,30 | - | - | 3,80 | 6,90 | 14,30 | 0,55 | 1,98 | 4,30 | 2,44 | 8,79 | 19,08 | 3,48 | 3,80 | A |
| | 2,0 | 2,0 | 2,5 | - | - | 2,30 | 2,30 | 3,60 | - | - | 4,00 | 8,20 | 14,30 | 0,55 | 2,34 | 4,30 | 2,44 | 10,39 | 19,08 | 3,50 | 3,85 | A |
| | 2,0 | 2,0 | 3,5 | - | - | 2,30 | 2,30 | 4,50 | - | - | 4,20 | 9,10 | 14,30 | 0,55 | 2,59 | 4,30 | 2,44 | 11,47 | 19,08 | 3,52 | 3,85 | A |
| | 2,0 | 2,0 | 4,2 | - | - | 2,30 | 2,30 | 5,40 | - | - | 4,40 | 10,00 | 14,30 | 0,55 | 2,81 | 4,30 | 2,44 | 12,46 | 19,08 | 3,56 | 3,85 | A |
| | 2,0 | 2,0 | 5,0 | - | - | 2,76 | 2,76 | 7,19 | - | - | 4,40 | 12,70 | 14,30 | 0,55 | 3,57 | 4,30 | 2,44 | 15,83 | 19,08 | 3,56 | 3,85 | A |
| | 2,0 | 2,0 | 7,1 | - | - | 2,52 | 2,52 | 7,66 | - | - | 4,40 | 12,70 | 14,30 | 0,55 | 3,57 | 4,30 | 2,44 | 15,83 | 19,08 | 3,56 | 3,85 | A |
| | 2,0 | 2,5 | 2,5 | - | - | 2,30 | 3,60 | 3,60 | - | - | 4,40 | 9,50 | 14,30 | 0,55 | 2,70 | 4,30 | 2,44 | 11,97 | 19,08 | 3,52 | 3,85 | A |
| | 2,0 | 2,5 | 3,5 | - | - | 2,30 | 3,60 | 4,50 | - | - | 4,40 | 10,40 | 14,30 | 0,55 | 2,95 | 4,30 | 2,44 | 13,11 | 19,08 | 3,52 | 3,85 | A |
| | 2,0 | 2,5 | 4,2 | - | - | 2,58 | 4,05 | 6,07 | - | - | 4,40 | 12,70 | 14,30 | 0,55 | 3,57 | 4,30 | 2,44 | 15,83 | 19,08 | 3,56 | 3,85 | A |
| | 2,0 | 2,5 | 5,0 | - | - | 2,45 | 3,84 | 6,40 | - | - | 4,40 | 12,70 | 14,30 | 0,55 | 3,57 | 4,30 | 2,44 | 15,83 | 19,08 | 3,56 | 3,87 | A |
| | 2,0 | 2,5 | 7,1 | - | - | 2,26 | 3,54 | 6,89 | - | - | 4,40 | 12,70 | 14,30 | 0,55 | 3,57 | 4,30 | 2,44 | 15,83 | 19,08 | 3,56 | 3,87 | A |
| | 2,0 | 3,5 | 3,5 | - | - | 2,58 | 5,06 | 5,06 | - | - | 4,40 | 12,70 | 14,30 | 0,55 | 3,57 | 4,30 | 2,44 | 15,83 | 19,08 | 3,56 | 3,87 | A |
| 2,0 | 3,5 | 4,2 | - | - | 2,39 | 4,68 | 5,62 | - | - | 4,40 | 12,70 | 14,30 | 0,55 | 3,57 | 4,30 | 2,44 | 15,83 | 19,08 | 3,56 | 3,87 | A | |
| 2,0 | 3,5 | 5,0 | - | - | 2,28 | 4,46 | 5,95 | - | - | 4,40 | 12,70 | 14,30 | 0,55 | 3,57 | 4,30 | 2,44 | 15,83 | 19,08 | 3,56 | 3,87 | A | |
| 2,0 | 3,5 | 7,1 | - | - | 2,12 | 4,14 | 6,44 | - | - | 4,40 | 12,70 | 14,30 | 0,55 | 3,55 | 4,30 | 2,44 | 15,74 | 19,08 | 3,58 | 3,87 | A | |
| 2,0 | 4,2 | 4,2 | - | - | 2,23 | 5,24 | 5,24 | - | - | 4,40 | 12,70 | 14,30 | 0,55 | 3,55 | 4,30 | 2,44 | 15,74 | 19,08 | 3,58 | 3,87 | A | |
| 2,0 | 4,2 | 5,0 | - | - | 2,13 | 5,01 | 5,56 | - | - | 4,40 | 12,70 | 14,30 | 0,55 | 3,55 | 4,30 | 2,44 | 15,74 | 19,08 | 3,58 | 3,87 | A | |
| 2,0 | 4,2 | 7,1 | - | - | 1,99 | 4,67 | 6,05 | - | - | 4,40 | 12,70 | 14,30 | 0,55 | 3,55 | 4,30 | 2,44 | 15,74 | 19,08 | 3,58 | 3,92 | A | |
| 2,0 | 5,0 | 5,0 | - | - | 2,04 | 5,33 | 5,33 | - | - | 4,40 | 12,70 | 14,30 | 0,55 | 3,55 | 4,30 | 2,44 | 15,74 | 19,08 | 3,58 | 3,92 | A | |
| 2,0 | 5,0 | 7,1 | - | - | 1,91 | 4,98 | 5,81 | - | - | 4,40 | 12,70 | 14,30 | 0,55 | 3,55 | 4,30 | 2,44 | 15,74 | 19,08 | 3,58 | 3,92 | A | |
| 1:3 | 2,5 | 2,5 | 2,5 | - | - | 4,23 | 4,23 | 4,23 | - | - | 4,40 | 12,70 | 14,30 | 0,55 | 3,54 | 4,30 | 2,44 | 15,69 | 19,08 | 3,59 | 3,92 | A |
| | 2,5 | 2,5 | 3,5 | - | - | 3,91 | 3,91 | 4,88 | - | - | 4,40 | 12,70 | 14,30 | 0,55 | 3,54 | 4,30 | 2,44 | 15,69 | 19,08 | 3,59 | 3,92 | A |
| | 2,5 | 2,5 | 4,2 | - | - | 3,63 | 3,63 | 5,44 | - | - | 4,40 | 12,70 | 14,30 | 0,55 | 3,54 | 4,30 | 2,44 | 15,69 | 19,08 | 3,59 | 3,92 | A |
| | 2,5 | 2,5 | 5,0 | - | - | 3,46 | 3,46 | 5,77 | - | - | 4,40 | 12,70 | 14,30 | 0,55 | 3,54 | 4,30 | 2,44 | 15,69 | 19,08 | 3,59 | 3,92 | A |
| | 2,5 | 2,5 | 7,1 | - | - | 3,22 | 3,22 | 6,26 | - | - | 4,40 | 12,70 | 14,30 | 0,55 | 3,54 | 4,30 | 2,44 | 15,69 | 19,08 | 3,59 | 3,95 | A |
| | 2,5 | 3,5 | 3,5 | - | - | 3,63 | 4,54 | 4,54 | - | - | 4,40 | 12,70 | 14,30 | 0,55 | 3,54 | 4,30 | 2,44 | 15,69 | 19,08 | 3,59 | 3,90 | A |
| | 2,5 | 3,5 | 4,2 | - | - | 3,39 | 4,23 | 5,08 | - | - | 4,40 | 12,70 | 14,30 | 0,55 | 3,54 | 4,30 | 2,44 | 15,69 | 19,08 | 3,59 | 3,90 | A |
| | 2,5 | 3,5 | 5,0 | - | - | 3,24 | 4,05 | 5,40 | - | - | 4,40 | 12,70 | 14,30 | 0,55 | 3,54 | 4,30 | 2,44 | 15,69 | 19,08 | 3,59 | 3,90 | A |
| | 2,5 | 3,5 | 7,1 | - | - | 3,03 | 3,78 | 5,89 | - | - | 4,40 | 12,70 | 14,30 | 0,55 | 3,54 | 4,30 | 2,44 | 15,69 | 19,08 | 3,59 | 3,90 | A |
| | 2,5 | 4,2 | 4,2 | - | - | 3,18 | 4,76 | 4,76 | - | - | 4,40 | 12,70 | 14,30 | 0,55 | 3,54 | 4,30 | 2,44 | 15,69 | 19,08 | 3,59 | 3,90 | A |
| | 2,5 | 4,2 | 5,0 | - | - | 3,05 | 4,57 | 5,08 | - | - | 4,40 | 12,70 | 14,30 | 0,55 | 3,54 | 4,30 | 2,44 | 15,69 | 19,08 | 3,59 | 3,90 | A |
| | 2,5 | 4,2 | 7,1 | - | - | 2,86 | 4,29 | 5,56 | - | - | 4,40 | 12,70 | 14,30 | 0,55 | 3,54 | 4,30 | 2,44 | 15,69 | 19,08 | 3,59 | 3,90 | A |
| | 2,5 | 5,0 | 5,0 | - | - | 2,93 | 4,88 | 4,88 | - | - | 4,40 | 12,70 | 14,30 | 0,55 | 3,54 | 4,30 | 2,44 | 15,69 | 19,08 | 3,59 | 3,90 | A |
| | 2,5 | 5,0 | 7,1 | - | - | 2,75 | 4,59 | 5,36 | - | - | 4,40 | 12,70 | 14,30 | 0,55 | 3,54 | 4,30 | 2,44 | 15,69 | 19,08 | 3,59 | 3,90 | A |
| | 2,5 | 7,1 | 7,1 | - | - | 2,60 | 5,05 | 5,05 | - | - | 4,40 | 12,70 | 14,30 | 0,55 | 3,54 | 4,30 | 2,44 | 15,69 | 19,08 | 3,59 | 3,90 | A |
| | 3,5 | 3,5 | 3,5 | - | - | 4,23 | 4,23 | 4,23 | - | - | 4,40 | 12,70 | 14,30 | 0,55 | 3,54 | 4,30 | 2,44 | 15,69 | 19,08 | 3,59 | 3,95 | A |
| | 3,5 | 3,5 | 4,2 | - | - | 3,97 | 3,97 | 4,76 | - | - | 4,40 | 12,70 | 14,30 | 0,55 | 3,54 | 4,30 | 2,44 | 15,69 | 19,08 | 3,59 | 3,95 | A |
| | 3,5 | 3,5 | 5,0 | - | - | 3,81 | 3,81 | 5,08 | - | - | 4,40 | 12,70 | 14,30 | 0,55 | 3,51 | 4,30 | 2,44 | 15,56 | 19,08 | 3,62 | 3,95 | A |
| | 3,5 | 3,5 | 7,1 | - | - | 3,57 | 3,57 | 5,56 | - | - | 4,40 | 12,70 | 14,30 | 0,55 | 3,51 | 4,30 | 2,44 | 15,56 | 19,08 | 3,62 | 3,90 | A |
| | 3,5 | 4,2 | 4,2 | - | - | 3,74 | 4,48 | 4,48 | - | | | | | | | | | | | | | |

5U125S2SN1FA (Обогрев)

| Комбинация | Комбинация | | | | | Теплопроизводительность, кВт | | | | | Суммарная теплопроизводительность, кВт | | | Суммарная потребляемая мощность, кВт | | | Суммарный ток при 230 В, А | | | COP | SCOP | Класс сезонной энергоэффективности |
|------------|------------|--------|--------|--------|--------|------------------------------|--------|--------|--------|--------|--|-------|-------|--------------------------------------|--------|-------|----------------------------|-------|-------|------|------|------------------------------------|
| | Блок А | Блок В | Блок С | Блок D | Блок E | Блок А | Блок В | Блок С | Блок D | Блок E | Мин. | Ном. | Макс. | Мин. | Ном. | Макс. | Мин. | Ном. | Макс. | | | |
| 1:3 | 4,2 | 5,0 | 5,0 | - | - | 3,94 | 4,38 | 4,38 | - | - | 4,40 | 12,70 | 14,30 | 0,55 | 3,51 | 4,30 | 2,44 | 15,56 | 19,08 | 3,62 | 3,95 | A |
| | 4,2 | 5,0 | 7,1 | - | - | 3,73 | 4,14 | 4,83 | - | - | 4,40 | 12,70 | 14,30 | 0,55 | 3,51 | 4,30 | 2,44 | 15,56 | 19,08 | 3,62 | 3,95 | A |
| | 5,0 | 5,0 | 5,0 | - | - | 4,23 | 4,23 | 4,23 | - | - | 4,40 | 12,70 | 14,30 | 0,55 | 3,51 | 4,30 | 2,44 | 15,56 | 19,08 | 3,62 | 3,95 | A |
| | 2,0 | 2,0 | 2,0 | 2,0 | - | 2,30 | 2,30 | 2,30 | 2,30 | - | 4,20 | 9,20 | 14,30 | 0,55 | 2,56 | 4,30 | 2,44 | 11,37 | 19,08 | 3,59 | 3,90 | A |
| | 2,0 | 2,0 | 2,0 | 2,5 | - | 2,30 | 2,30 | 2,30 | 3,60 | - | 4,20 | 10,50 | 14,30 | 0,55 | 2,92 | 4,30 | 2,44 | 12,94 | 19,08 | 3,60 | 3,90 | A |
| | 2,0 | 2,0 | 2,0 | 3,5 | - | 2,56 | 2,56 | 2,56 | 5,01 | - | 4,40 | 12,70 | 14,30 | 0,55 | 3,53 | 4,30 | 2,44 | 15,65 | 19,08 | 3,60 | 3,90 | A |
| | 2,0 | 2,0 | 2,0 | 4,2 | - | 2,37 | 2,37 | 2,37 | 5,58 | - | 4,40 | 12,70 | 14,30 | 0,55 | 3,53 | 4,30 | 2,44 | 15,65 | 19,08 | 3,60 | 3,90 | A |
| | 2,0 | 2,0 | 2,0 | 5,0 | - | 2,26 | 2,26 | 2,26 | 5,91 | - | 4,40 | 12,70 | 14,30 | 0,55 | 3,53 | 4,30 | 2,44 | 15,65 | 19,08 | 3,60 | 3,90 | A |
| | 2,0 | 2,0 | 2,0 | 7,1 | - | 2,10 | 2,10 | 2,10 | 6,40 | - | 4,40 | 12,70 | 14,30 | 0,55 | 3,53 | 4,30 | 2,44 | 15,65 | 19,08 | 3,60 | 3,90 | A |
| | 2,0 | 2,0 | 2,5 | 2,5 | - | 2,48 | 2,48 | 3,87 | 3,87 | - | 4,40 | 12,70 | 14,30 | 0,55 | 3,53 | 4,30 | 2,44 | 15,65 | 19,08 | 3,60 | 3,90 | A |
| | 2,0 | 2,0 | 2,5 | 3,5 | - | 2,30 | 2,30 | 3,60 | 4,50 | - | 4,40 | 12,70 | 14,30 | 0,55 | 3,51 | 4,30 | 2,44 | 15,56 | 19,08 | 3,62 | 3,90 | A |
| | 2,0 | 2,0 | 2,5 | 4,2 | - | 2,15 | 2,15 | 3,36 | 5,04 | - | 4,40 | 12,70 | 14,30 | 0,55 | 3,51 | 4,30 | 2,44 | 15,56 | 19,08 | 3,62 | 3,95 | A |
| | 2,0 | 2,0 | 2,5 | 5,0 | - | 2,06 | 2,06 | 3,22 | 5,37 | - | 4,40 | 12,70 | 14,30 | 0,55 | 3,51 | 4,30 | 2,44 | 15,56 | 19,08 | 3,62 | 3,95 | A |
| | 2,0 | 2,0 | 2,5 | 7,1 | - | 1,92 | 1,92 | 3,01 | 5,85 | - | 4,40 | 12,70 | 14,30 | 0,55 | 3,51 | 4,30 | 2,44 | 15,56 | 19,08 | 3,62 | 3,95 | A |
| | 2,0 | 2,0 | 3,5 | 3,5 | - | 2,15 | 2,15 | 4,20 | 4,20 | - | 4,40 | 12,70 | 14,30 | 0,55 | 3,51 | 4,30 | 2,44 | 15,56 | 19,08 | 3,62 | 3,95 | A |
| | 2,0 | 2,0 | 3,5 | 4,2 | - | 2,01 | 2,01 | 3,94 | 4,73 | - | 4,40 | 12,70 | 14,30 | 0,55 | 3,51 | 4,30 | 2,44 | 15,56 | 19,08 | 3,62 | 3,95 | A |
| | 2,0 | 2,0 | 3,5 | 5,0 | - | 1,93 | 1,93 | 3,78 | 5,05 | - | 4,40 | 12,70 | 14,30 | 0,55 | 3,48 | 4,30 | 2,44 | 15,43 | 19,08 | 3,65 | 3,95 | A |
| | 2,0 | 2,0 | 3,5 | 7,1 | - | 1,81 | 1,81 | 3,55 | 5,52 | - | 4,40 | 12,70 | 14,30 | 0,55 | 3,48 | 4,30 | 2,44 | 15,43 | 19,08 | 3,65 | 3,95 | A |
| | 2,0 | 2,0 | 4,2 | 4,2 | - | 1,90 | 1,90 | 4,45 | 4,45 | - | 4,40 | 12,70 | 14,30 | 0,55 | 3,48 | 4,30 | 2,44 | 15,43 | 19,08 | 3,65 | 3,95 | A |
| | 2,0 | 2,0 | 4,2 | 5,0 | - | 1,83 | 1,83 | 4,29 | 4,76 | - | 4,40 | 12,70 | 14,30 | 0,55 | 3,48 | 4,30 | 2,44 | 15,43 | 19,08 | 3,65 | 3,95 | A |
| | 2,0 | 2,0 | 4,2 | 7,1 | - | 1,72 | 1,72 | 4,03 | 5,23 | - | 4,40 | 12,70 | 14,30 | 0,55 | 3,48 | 4,30 | 2,44 | 15,43 | 19,08 | 3,65 | 3,95 | A |
| | 2,0 | 2,0 | 5,0 | 5,0 | - | 1,76 | 1,76 | 4,59 | 4,59 | - | 4,40 | 12,70 | 14,30 | 0,55 | 3,48 | 4,30 | 2,44 | 15,43 | 19,08 | 3,65 | 3,95 | A |
| | 2,0 | 2,0 | 5,0 | 7,1 | - | 1,66 | 1,66 | 4,33 | 5,05 | - | 4,40 | 12,70 | 14,30 | 0,55 | 3,48 | 4,30 | 2,44 | 15,43 | 19,08 | 3,65 | 3,95 | A |
| | 2,0 | 2,0 | 7,1 | 7,1 | - | 1,57 | 1,57 | 4,78 | 4,78 | - | 4,40 | 12,70 | 14,30 | 0,55 | 3,48 | 4,30 | 2,44 | 15,43 | 19,08 | 3,65 | 3,95 | A |
| | 2,0 | 2,5 | 2,5 | 2,5 | - | 2,23 | 3,49 | 3,49 | 3,49 | - | 4,40 | 12,70 | 14,30 | 0,55 | 3,48 | 4,30 | 2,44 | 15,43 | 19,08 | 3,65 | 3,95 | A |
| | 2,0 | 2,5 | 2,5 | 3,5 | - | 2,09 | 3,27 | 3,27 | 4,08 | - | 4,40 | 12,70 | 14,30 | 0,55 | 3,43 | 4,30 | 2,44 | 15,23 | 19,08 | 3,70 | 3,95 | A |
| | 2,0 | 2,5 | 2,5 | 4,2 | - | 1,96 | 3,07 | 3,07 | 4,60 | - | 4,40 | 12,70 | 14,30 | 0,55 | 3,43 | 4,30 | 2,44 | 15,23 | 19,08 | 3,70 | 4,00 | A |
| | 2,0 | 2,5 | 2,5 | 5,0 | - | 1,88 | 2,95 | 2,95 | 4,92 | - | 4,40 | 12,70 | 14,30 | 0,55 | 3,43 | 4,30 | 2,44 | 15,23 | 19,08 | 3,70 | 4,00 | A |
| | 2,0 | 2,5 | 2,5 | 7,1 | - | 1,77 | 2,77 | 2,77 | 5,39 | - | 4,40 | 12,70 | 14,30 | 0,55 | 3,43 | 4,30 | 2,44 | 15,23 | 19,08 | 3,70 | 4,00 | A |
| | 2,0 | 2,5 | 3,5 | 3,5 | - | 1,96 | 3,07 | 3,84 | 3,84 | - | 4,40 | 12,70 | 14,30 | 0,55 | 3,43 | 4,30 | 2,44 | 15,23 | 19,08 | 3,70 | 4,00 | A |
| | 2,0 | 2,5 | 3,5 | 4,2 | - | 1,85 | 2,89 | 3,62 | 4,34 | - | 4,40 | 12,70 | 14,30 | 0,55 | 3,43 | 4,30 | 2,44 | 15,23 | 19,08 | 3,70 | 4,00 | A |
| | 2,0 | 2,5 | 3,5 | 5,0 | - | 1,78 | 2,79 | 3,48 | 4,65 | - | 4,40 | 12,70 | 14,30 | 0,55 | 3,43 | 4,30 | 2,44 | 15,23 | 19,08 | 3,70 | 4,00 | A |
| 2,0 | 2,5 | 3,5 | 7,1 | - | 1,68 | 2,63 | 3,28 | 5,11 | - | 4,40 | 12,70 | 14,30 | 0,55 | 3,43 | 4,30 | 2,44 | 15,23 | 19,08 | 3,70 | 4,00 | A | |
| 2,0 | 2,5 | 4,2 | 4,2 | - | 1,75 | 2,74 | 4,11 | 4,11 | - | 4,40 | 12,70 | 14,30 | 0,55 | 3,43 | 4,30 | 2,44 | 15,23 | 19,08 | 3,70 | 4,00 | A | |
| 2,0 | 2,5 | 4,2 | 5,0 | - | 1,69 | 2,64 | 3,96 | 4,40 | - | 4,40 | 12,70 | 14,30 | 0,55 | 3,43 | 4,30 | 2,44 | 15,23 | 19,08 | 3,70 | 4,00 | A | |
| 2,0 | 2,5 | 4,2 | 7,1 | - | 1,60 | 2,50 | 3,75 | 4,86 | - | 4,40 | 12,70 | 14,30 | 0,55 | 3,42 | 4,30 | 2,44 | 15,19 | 19,08 | 3,71 | 4,00 | A | |
| 2,0 | 2,5 | 5,0 | 5,0 | - | 1,63 | 2,55 | 4,26 | 4,26 | - | 4,40 | 12,70 | 14,30 | 0,55 | 3,42 | 4,30 | 2,44 | 15,19 | 19,08 | 3,71 | 4,00 | A | |
| 2,0 | 2,5 | 5,0 | 7,1 | - | 1,55 | 2,42 | 4,03 | 4,70 | - | 4,40 | 12,70 | 14,30 | 0,55 | 3,42 | 4,30 | 2,44 | 15,19 | 19,08 | 3,71 | 4,00 | A | |
| 1:4 | 2,0 | 2,5 | 7,1 | 7,1 | - | 1,47 | 2,30 | 4,47 | 4,47 | - | 4,40 | 12,70 | 14,30 | 0,55 | 3,42 | 4,30 | 2,44 | 15,19 | 19,08 | 3,71 | 4,00 | A |
| | 2,0 | 3,5 | 3,5 | 3,5 | - | 1,85 | 3,62 | 3,62 | 3,62 | - | 4,40 | 12,70 | 14,30 | 0,55 | 3,42 | 4,30 | 2,44 | 15,19 | 19,08 | 3,71 | 4,00 | A |
| | 2,0 | 3,5 | 3,5 | 4,2 | - | 1,75 | 3,42 | 3,42 | 4,11 | - | 4,40 | 12,70 | 14,30 | 0,55 | 3,42 | 4,30 | 2,44 | 15,19 | 19,08 | 3,71 | 4,05 | A+ |
| | 2,0 | 3,5 | 3,5 | 5,0 | - | 1,69 | 3,30 | 3,30 | 4,40 | - | 4,40 | 12,70 | 14,30 | 0,55 | 3,42 | 4,30 | 2,44 | 15,19 | 19,08 | 3,71 | 4,05 | A+ |
| | 2,0 | 3,5 | 3,5 | 7,1 | - | 1,60 | 3,12 | 3,12 | 4,86 | - | 4,40 | 12,70 | 14,30 | 0,55 | 3,42 | 4,30 | 2,44 | 15,19 | 19,08 | 3,71 | 4,05 | A+ |
| | 2,0 | 3,5 | 4,2 | 4,2 | - | 1,66 | 3,25 | 3,90 | 3,90 | - | 4,40 | 12,70 | 14,30 | 0,55 | 3,42 | 4,30 | 2,44 | 15,19 | 19,08 | 3,71 | 4,05 | A+ |
| | 2,0 | 3,5 | 4,2 | 5,0 | - | 1,60 | 3,14 | 3,77 | 4,19 | - | 4,40 | 12,70 | 14,30 | 0,55 | 3,42 | 4,30 | 2,44 | 15,19 | 19,08 | 3,71 | 4,05 | A+ |
| | 2,0 | 3,5 | 4,2 | 7,1 | - | 1,52 | 2,98 | 3,57 | 4,63 | - | 4,40 | 12,70 | 14,30 | 0,55 | 3,42 | 4,30 | 2,44 | 15,19 | 19,08 | 3,71 | 4,05 | A+ |
| | 2,0 | 4,2 | 4,2 | 4,2 | - | 1,58 | 3,71 | 3,71 | 3,71 | - | 4,40 | 12,70 | 14,30 | 0,55 | 3,42 | 4,30 | 2,44 | 15,19 | 19,08 | 3,71 | 4,05 | A+ |
| | 2,0 | 4,2 | 4,2 | 5,0 | - | 1,53 | 3,59 | 3,59 | 3,99 | - | 4,40 | 12,70 | 14,30 | 0,55 | 3,42 | 4,30 | 2,44 | 15,19 | 19,08 | 3,71 | 4,05 | A+ |
| | 2,0 | 4,2 | 4,2 | 7,1 | - | 1,45 | 3,41 | 3,41 | 4,42 | - | 4,40 | 12,70 | 14,30 | 0,55 | 3,42 | 4,30 | 2,44 | 15,19 | 19,08 | 3,71 | 4,05 | A+ |
| | 2,0 | 5,0 | 5,0 | 5,0 | - | 1,44 | 3,75 | 3,75 | 3,75 | - | 4,40 | 12,70 | 14,30 | 0,55 | 3,42 | 4,30 | 2,44 | 15,19 | 19,08 | 3,71 | 4,05 | A+ |
| | 2,5 | 2,5 | 2,5 | 2,5 | - | 3,18 | 3,18 | 3,18 | 3,18 | - | 4,40 | 12,70 | 14,30 | 0,55 | 3,42 | 4,30 | 2,44 | 15,19 | 19,08 | 3,71 | 4,05 | A+ |
| | 2,5 | 2,5 | 2,5 | 3,5 | - | 2,99 | 2,99 | 2,99 | 3,74 | - | 4,40 | 12,70 | 14,30 | 0,55 | 3,42 | 4,30 | 2,44 | 15,19 | 19,08 | 3,71 | 4,05 | A+ |
| | 2,5 | 2,5 | 2,5 | 4,2 | - | 2,82 | 2,82 | 2,82 | 4,23 | - | 4,40 | 12,70 | 14,30 | 0,55 | 3,42 | 4,30 | 2,44 | 15,19 | 19,08 | 3,71 | 4,05 | A+ |
| | 2,5 | 2,5 | 2,5 | 5,0 | - | 2,72 | 2,72 | 2,72 | 4,54 | - | 4,40 | 12,70 | 14,30 | 0,55 | 3,42 | 4,30 | 2,44 | 15,19 | 19,08 | 3,71 | 4,05 | A+ |
| | 2,5 | 2,5 | 2,5 | 7,1 | - | 2,57 | 2,57 | 2,57 | 4,99 | - | 4,40 | 12,70 | 14,30 | 0,55 | 3,42 | 4,30 | 2,44 | 15,19 | 19,08 | 3,71 | 4,05 | A+ |
| | 2,5 | 2,5 | 3,5 | 3,5 | - | 2,82 | 2,82 | 3,53 | 3,53 | - | 4,40 | 12,70 | 14,30 | 0,55 | 3,42 | 4,30 | 2,44 | 15,19 | 19,08 | 3,71 | 4,05 | A+ |
| | 2,5 | 2,5 | 3,5 | 4,2 | - | 2,67 | 2,67 | 3,34 | 4,01 | - | 4,40 | 12,70 | 14,30 | 0,55 | 3,42 | 4,30 | 2,44 | 15,19 | 19,08 | 3,71 | 4,05 | A+ |
| | 2,5 | 2,5 | 3,5 | 5,0 | - | 2,58 | 2,58 | 3,23 | 4,31 | - | 4,40 | 12,70 | 14,30 | 0,55 | 3,42 | 4,30 | 2,44 | 15,19 | 19,08 | 3,71 | 4,05 | A+ |
| | 2,5 | 2,5 | 3,5 | 7,1 | - | 2,44 | 2,44 | 3,06 | 4,75 | - | 4,40 | 12,70 | 14,30 | 0,55 | 3,42 | 4,30 | 2,44 | 15,19 | 19,08 | 3,71 | 4,05 | A+ |
| | 2,5 | 2,5 | 4,2 | 4,2 | - | 2,54 | 2,54 | 3,81 | 3,81 | - | 4,40 | 12,70 | 14,30 | 0,55 | 3,42 | 4,30 | 2,44 | 15,19 | 19,08 | 3,71 | 4,05 | A+ |
| | 2,5 | 2,5 | 4,2 | 5,0 | - | 2,46 | 2,46 | 3,69 | 4,10 | - | 4,40 | 12,70 | 14,30 | 0,55 | 3,42 | 4,30 | 2,44 | 15,19 | 19,08 | 3,71 | 4,05 | A+ |
| | 2,5 | 2,5 | 4,2 | 7,1 | - | 2,33 | 2,33 | 3,50 | 4,54 | - | 4,40 | 12,70 | 14,30 | 0,55 | 3,42 | 4,30 | 2,44 | 15,19 | 19,08 | 3,71 | 4,05 | A+ |
| | 2,5 | 2,5 | 5,0 | 5,0 | - | 2,38 | 2,38 | 3,97 | 3,97 | - | 4,40 | 12,70 | 14,30 | 0,55 | 3,42</ | | | | | | | |

Таблицы комбинаций

| Комбинация | Комбинация | | | | | Теплопроизводительность, кВт | | | | | Суммарная теплопроизводительность, кВт | | | Суммарная потребляемая мощность, кВт | | | Суммарный ток при 230 В, А | | | COP | SCOP | Класс сезонной энергоэффективности |
|------------|------------|--------|--------|--------|--------|------------------------------|--------|--------|--------|--------|--|-------|-------|--------------------------------------|------|-------|----------------------------|-------|-------|------|------|------------------------------------|
| | Блок А | Блок В | Блок С | Блок D | Блок E | Блок А | Блок В | Блок С | Блок D | Блок E | Мин. | Ном. | Макс. | Мин. | Ном. | Макс. | Мин. | Ном. | Макс. | | | |
| 1 : 4 | 3,5 | 3,5 | 3,5 | 7,1 | – | 2,79 | 2,79 | 2,79 | 4,34 | – | 4,40 | 12,70 | 14,30 | 0,55 | 3,40 | 4,30 | 2,44 | 15,10 | 19,08 | 3,73 | 4,05 | A+ |
| | 3,5 | 3,5 | 4,2 | 4,2 | – | 2,89 | 2,89 | 3,46 | 3,46 | – | 4,40 | 12,70 | 14,30 | 0,55 | 3,40 | 4,30 | 2,44 | 15,10 | 19,08 | 3,73 | 4,05 | A+ |
| | 3,5 | 3,5 | 4,2 | 5,0 | – | 2,80 | 2,80 | 3,36 | 3,74 | – | 4,40 | 12,70 | 14,30 | 0,55 | 3,40 | 4,30 | 2,44 | 15,10 | 19,08 | 3,73 | 4,05 | A+ |
| | 3,5 | 3,5 | 4,2 | 7,1 | – | 2,67 | 2,67 | 3,20 | 4,15 | – | 4,40 | 12,70 | 14,30 | 0,55 | 3,40 | 4,30 | 2,44 | 15,10 | 19,08 | 3,73 | 4,05 | A+ |
| | 3,5 | 3,5 | 5,0 | 5,0 | – | 2,72 | 2,72 | 3,63 | 3,63 | – | 4,40 | 12,70 | 14,30 | 0,55 | 3,40 | 4,30 | 2,44 | 15,10 | 19,08 | 3,73 | 4,05 | A+ |
| | 2,0 | 2,0 | 2,0 | 2,0 | 2,0 | 2,54 | 2,54 | 2,54 | 2,54 | 2,54 | 4,20 | 12,70 | 14,30 | 0,55 | 3,40 | 4,30 | 2,44 | 15,10 | 19,08 | 3,73 | 4,05 | A+ |
| | 2,0 | 2,0 | 2,0 | 2,0 | 2,5 | 2,28 | 2,28 | 2,28 | 2,28 | 3,57 | 4,20 | 12,70 | 14,30 | 0,55 | 3,40 | 4,30 | 2,44 | 15,10 | 19,08 | 3,73 | 4,05 | A+ |
| | 2,0 | 2,0 | 2,0 | 2,0 | 3,5 | 2,13 | 2,13 | 2,13 | 2,13 | 4,17 | 4,20 | 12,70 | 14,30 | 0,55 | 3,40 | 4,30 | 2,44 | 15,10 | 19,08 | 3,73 | 4,05 | A+ |
| | 2,0 | 2,0 | 2,0 | 2,0 | 4,2 | 2,00 | 2,00 | 2,00 | 2,00 | 4,70 | 4,20 | 12,70 | 14,30 | 0,55 | 3,40 | 4,30 | 2,44 | 15,10 | 19,08 | 3,73 | 4,05 | A+ |
| | 2,0 | 2,0 | 2,0 | 2,0 | 5,0 | 1,92 | 1,92 | 1,92 | 1,92 | 5,01 | 4,20 | 12,70 | 14,30 | 0,55 | 3,40 | 4,30 | 2,44 | 15,10 | 19,08 | 3,73 | 4,05 | A+ |
| | 2,0 | 2,0 | 2,0 | 2,0 | 7,1 | 1,80 | 1,80 | 1,80 | 1,80 | 5,49 | 4,20 | 12,70 | 14,30 | 0,55 | 3,40 | 4,30 | 2,44 | 15,10 | 19,08 | 3,73 | 4,05 | A+ |
| | 2,0 | 2,0 | 2,0 | 2,5 | 2,5 | 2,07 | 2,07 | 2,07 | 3,24 | 3,24 | 4,20 | 12,70 | 14,30 | 0,55 | 3,40 | 4,30 | 2,44 | 15,10 | 19,08 | 3,73 | 4,05 | A+ |
| | 2,0 | 2,0 | 2,0 | 2,5 | 3,5 | 1,95 | 1,95 | 1,95 | 3,05 | 3,81 | 4,20 | 12,70 | 14,30 | 0,55 | 3,40 | 4,30 | 2,44 | 15,10 | 19,08 | 3,73 | 4,05 | A+ |
| | 2,0 | 2,0 | 2,0 | 2,5 | 4,2 | 1,84 | 1,84 | 1,84 | 2,88 | 4,31 | 4,20 | 12,70 | 14,30 | 0,55 | 3,40 | 4,30 | 2,44 | 15,10 | 19,08 | 3,73 | 4,05 | A+ |
| | 2,0 | 2,0 | 2,0 | 2,5 | 5,0 | 1,77 | 1,77 | 1,77 | 2,77 | 4,62 | 4,20 | 12,70 | 14,30 | 0,55 | 3,40 | 4,30 | 2,44 | 15,10 | 19,08 | 3,73 | 4,05 | A+ |
| | 2,0 | 2,0 | 2,0 | 2,5 | 7,1 | 1,67 | 1,67 | 1,67 | 2,61 | 5,08 | 4,20 | 12,70 | 14,30 | 0,55 | 3,40 | 4,30 | 2,44 | 15,10 | 19,08 | 3,73 | 4,05 | A+ |
| | 2,0 | 2,0 | 2,0 | 3,5 | 3,5 | 1,84 | 1,84 | 1,84 | 3,59 | 3,59 | 4,40 | 12,70 | 14,30 | 0,55 | 3,40 | 4,30 | 2,44 | 15,10 | 19,08 | 3,73 | 4,05 | A+ |
| | 2,0 | 2,0 | 2,0 | 3,5 | 4,2 | 1,74 | 1,74 | 1,74 | 3,40 | 4,08 | 4,40 | 12,70 | 14,30 | 0,55 | 3,40 | 4,30 | 2,44 | 15,10 | 19,08 | 3,73 | 4,05 | A+ |
| | 2,0 | 2,0 | 2,0 | 3,5 | 5,0 | 1,68 | 1,68 | 1,68 | 3,28 | 4,38 | 4,40 | 12,70 | 14,30 | 0,55 | 3,40 | 4,30 | 2,44 | 15,10 | 19,08 | 3,73 | 4,05 | A+ |
| | 2,0 | 2,0 | 2,0 | 3,5 | 7,1 | 1,59 | 1,59 | 1,59 | 3,11 | 4,83 | 4,40 | 12,70 | 14,30 | 0,55 | 3,40 | 4,30 | 2,44 | 15,10 | 19,08 | 3,73 | 4,05 | A+ |
| 2,0 | 2,0 | 2,0 | 4,2 | 4,2 | 1,65 | 1,65 | 1,65 | 3,87 | 3,87 | 4,40 | 12,70 | 14,30 | 0,55 | 3,40 | 4,30 | 2,44 | 15,10 | 19,08 | 3,73 | 4,05 | A+ | |
| 2,0 | 2,0 | 2,0 | 4,2 | 5,0 | 1,60 | 1,60 | 1,60 | 3,75 | 4,16 | 4,40 | 12,70 | 14,30 | 0,55 | 3,40 | 4,30 | 2,44 | 15,10 | 19,08 | 3,73 | 4,05 | A+ | |
| 2,0 | 2,0 | 2,0 | 4,2 | 7,1 | 1,51 | 1,51 | 1,51 | 3,55 | 4,61 | 4,40 | 12,70 | 14,30 | 0,55 | 3,40 | 4,30 | 2,44 | 15,10 | 19,08 | 3,73 | 4,05 | A+ | |
| 2,0 | 2,0 | 2,5 | 2,5 | 2,5 | 1,90 | 1,90 | 2,97 | 2,97 | 2,97 | 4,40 | 12,70 | 14,30 | 0,55 | 3,40 | 4,30 | 2,44 | 15,10 | 19,08 | 3,73 | 4,05 | A+ | |
| 2,0 | 2,0 | 2,5 | 2,5 | 3,5 | 1,79 | 1,79 | 2,80 | 2,80 | 3,51 | 4,40 | 12,70 | 14,30 | 0,55 | 3,40 | 4,30 | 2,44 | 15,10 | 19,08 | 3,73 | 4,05 | A+ | |
| 2,0 | 2,0 | 2,5 | 2,5 | 4,2 | 1,70 | 1,70 | 2,66 | 2,66 | 3,99 | 4,40 | 12,70 | 14,30 | 0,55 | 3,40 | 4,30 | 2,44 | 15,10 | 19,08 | 3,73 | 4,05 | A+ | |
| 2,0 | 2,0 | 2,5 | 2,5 | 5,0 | 1,64 | 1,64 | 2,57 | 2,57 | 4,28 | 4,40 | 12,70 | 14,30 | 0,55 | 3,40 | 4,30 | 2,44 | 15,10 | 19,08 | 3,73 | 4,05 | A+ | |
| 2,0 | 2,0 | 2,5 | 2,5 | 7,1 | 1,55 | 1,55 | 2,43 | 2,43 | 4,73 | 4,40 | 12,70 | 14,30 | 0,55 | 3,40 | 4,30 | 2,44 | 15,10 | 19,08 | 3,73 | 4,05 | A+ | |
| 2,0 | 2,0 | 2,5 | 3,5 | 3,5 | 1,70 | 1,70 | 2,66 | 3,32 | 3,32 | 4,40 | 12,70 | 14,30 | 0,55 | 3,40 | 4,30 | 2,44 | 15,10 | 19,08 | 3,73 | 4,05 | A+ | |
| 2,0 | 2,0 | 2,5 | 3,5 | 4,2 | 1,61 | 1,61 | 2,53 | 3,16 | 3,79 | 4,40 | 12,70 | 14,30 | 0,55 | 3,40 | 4,30 | 2,44 | 15,10 | 19,08 | 3,73 | 4,05 | A+ | |
| 2,0 | 2,0 | 2,5 | 3,5 | 5,0 | 1,56 | 1,56 | 2,44 | 3,06 | 4,07 | 4,40 | 12,70 | 14,30 | 0,55 | 3,40 | 4,30 | 2,44 | 15,10 | 19,08 | 3,73 | 4,05 | A+ | |
| 2,0 | 2,0 | 2,5 | 3,5 | 7,1 | 1,48 | 1,48 | 2,32 | 2,90 | 4,51 | 4,40 | 12,70 | 14,30 | 0,55 | 3,40 | 4,30 | 2,44 | 15,10 | 19,08 | 3,73 | 4,05 | A+ | |
| 2,0 | 2,0 | 2,5 | 4,2 | 4,2 | 1,54 | 1,54 | 2,41 | 3,61 | 3,61 | 4,40 | 12,70 | 14,30 | 0,55 | 3,40 | 4,30 | 2,44 | 15,10 | 19,08 | 3,73 | 4,05 | A+ | |
| 2,0 | 2,0 | 2,5 | 4,2 | 5,0 | 1,49 | 1,49 | 2,33 | 3,50 | 3,89 | 4,40 | 12,70 | 14,30 | 0,55 | 3,40 | 4,30 | 2,44 | 15,10 | 19,08 | 3,73 | 4,05 | A+ | |
| 2,0 | 2,0 | 2,5 | 4,2 | 7,1 | 1,42 | 1,42 | 2,22 | 3,33 | 4,32 | 4,40 | 12,70 | 14,30 | 0,55 | 3,40 | 4,30 | 2,44 | 15,10 | 19,08 | 3,73 | 4,05 | A+ | |
| 2,0 | 2,0 | 3,5 | 3,5 | 3,5 | 1,61 | 1,61 | 3,16 | 3,16 | 3,16 | 4,40 | 12,70 | 14,30 | 0,55 | 3,40 | 4,30 | 2,44 | 15,10 | 19,08 | 3,73 | 4,05 | A+ | |
| 2,0 | 2,0 | 3,5 | 3,5 | 4,2 | 1,54 | 1,54 | 3,01 | 3,01 | 3,61 | 4,40 | 12,70 | 14,30 | 0,55 | 3,40 | 4,30 | 2,44 | 15,10 | 19,08 | 3,73 | 4,05 | A+ | |
| 2,0 | 2,0 | 3,5 | 3,5 | 5,0 | 1,49 | 1,49 | 2,92 | 2,92 | 3,89 | 4,40 | 12,70 | 14,30 | 0,55 | 3,40 | 4,30 | 2,44 | 15,10 | 19,08 | 3,73 | 4,05 | A+ | |
| 2,0 | 2,0 | 3,5 | 3,5 | 7,1 | 1,42 | 1,42 | 2,77 | 2,77 | 4,32 | 4,40 | 12,70 | 14,30 | 0,55 | 3,40 | 4,30 | 2,44 | 15,10 | 19,08 | 3,73 | 4,05 | A+ | |
| 1 : 5 | 2,0 | 2,5 | 2,5 | 2,5 | 2,5 | 1,75 | 2,74 | 2,74 | 2,74 | 4,40 | 12,70 | 14,30 | 0,55 | 3,40 | 4,30 | 2,44 | 15,10 | 19,08 | 3,73 | 4,05 | A+ | |
| | 2,0 | 2,5 | 2,5 | 2,5 | 3,5 | 1,66 | 2,60 | 2,60 | 2,60 | 3,25 | 4,40 | 12,70 | 14,30 | 0,55 | 3,40 | 4,30 | 2,44 | 15,10 | 19,08 | 3,73 | 4,05 | A+ |
| | 2,0 | 2,5 | 2,5 | 2,5 | 4,2 | 1,58 | 2,47 | 2,47 | 2,47 | 3,71 | 4,40 | 12,70 | 14,30 | 0,55 | 3,40 | 4,30 | 2,44 | 15,10 | 19,08 | 3,73 | 4,05 | A+ |
| | 2,0 | 2,5 | 2,5 | 2,5 | 5,0 | 1,53 | 2,39 | 2,39 | 2,39 | 3,99 | 4,40 | 12,70 | 14,30 | 0,55 | 3,40 | 4,30 | 2,44 | 15,10 | 19,08 | 3,73 | 4,05 | A+ |
| | 2,0 | 2,5 | 2,5 | 2,5 | 7,1 | 1,45 | 2,27 | 2,27 | 2,27 | 4,42 | 4,40 | 12,70 | 14,30 | 0,55 | 3,40 | 4,30 | 2,44 | 15,10 | 19,08 | 3,73 | 4,05 | A+ |
| | 2,0 | 2,5 | 2,5 | 3,5 | 3,5 | 1,58 | 2,47 | 2,47 | 3,09 | 3,09 | 4,40 | 12,70 | 14,30 | 0,55 | 3,40 | 4,30 | 2,44 | 15,10 | 19,08 | 3,73 | 4,05 | A+ |
| | 2,0 | 2,5 | 2,5 | 3,5 | 4,2 | 1,51 | 2,36 | 2,36 | 2,95 | 3,54 | 4,40 | 12,70 | 14,30 | 0,55 | 3,40 | 4,30 | 2,44 | 15,10 | 19,08 | 3,73 | 4,05 | A+ |
| | 2,0 | 2,5 | 2,5 | 3,5 | 5,0 | 1,46 | 2,29 | 2,29 | 2,86 | 3,81 | 4,40 | 12,70 | 14,30 | 0,55 | 3,40 | 4,30 | 2,44 | 15,10 | 19,08 | 3,73 | 4,05 | A+ |
| | 2,0 | 2,5 | 2,5 | 3,5 | 7,1 | 1,39 | 2,18 | 2,18 | 2,72 | 4,23 | 4,40 | 12,70 | 14,30 | 0,55 | 3,40 | 4,30 | 2,44 | 15,10 | 19,08 | 3,73 | 4,05 | A+ |
| | 2,0 | 2,5 | 3,5 | 3,5 | 3,5 | 1,51 | 2,36 | 2,95 | 2,95 | 2,95 | 4,40 | 12,70 | 14,30 | 0,55 | 3,40 | 4,30 | 2,44 | 15,10 | 19,08 | 3,73 | 4,05 | A+ |
| | 2,0 | 2,5 | 3,5 | 3,5 | 4,2 | 1,44 | 2,25 | 2,82 | 2,82 | 3,38 | 4,40 | 12,70 | 14,30 | 0,55 | 3,40 | 4,30 | 2,44 | 15,10 | 19,08 | 3,73 | 4,05 | A+ |
| | 2,0 | 2,5 | 3,5 | 3,5 | 5,0 | 1,40 | 2,19 | 2,73 | 2,73 | 3,65 | 4,40 | 12,70 | 14,30 | 0,55 | 3,40 | 4,30 | 2,44 | 15,10 | 19,08 | 3,73 | 4,05 | A+ |
| | 2,0 | 2,5 | 3,5 | 3,5 | 7,1 | 1,33 | 2,09 | 2,61 | 2,61 | 4,06 | 4,40 | 12,70 | 14,30 | 0,55 | 3,40 | 4,30 | 2,44 | 15,10 | 19,08 | 3,73 | 4,05 | A+ |
| | 2,5 | 2,5 | 2,5 | 2,5 | 2,5 | 2,54 | 2,54 | 2,54 | 2,54 | 2,54 | 4,40 | 12,70 | 14,30 | 0,55 | 3,40 | 4,30 | 2,44 | 15,10 | 19,08 | 3,73 | 4,05 | A+ |
| | 2,5 | 2,5 | 2,5 | 2,5 | 3,5 | 2,42 | 2,42 | 2,42 | 2,42 | 3,02 | 4,40 | 12,70 | 14,30 | 0,55 | 3,40 | 4,30 | 2,44 | 15,10 | 19,08 | 3,73 | 4,05 | A+ |
| | 2,5 | 2,5 | 2,5 | 2,5 | 4,2 | 2,31 | 2,31 | 2,31 | 2,31 | 3,46 | 4,40 | 12,70 | 14,30 | 0,55 | 3,40 | 4,30 | 2,44 | 15,10 | 19,08 | 3,73 | 4,05 | A+ |
| | 2,5 | 2,5 | 2,5 | 2,5 | 5,0 | 2,24 | 2,24 | 2,24 | 2,24 | 3,74 | 4,40 | 12,70 | 14,30 | 0,55 | 3,40 | 4,30 | 2,44 | 15,10 | 19,08 | 3,73 | 4,05 | A+ |
| | 2,5 | 2,5 | 2,5 | 2,5 | 7,1 | 2,14 | 2,14 | 2,14 | 2,14 | 4,15 | 4,40 | 12,70 | 14,30 | 0,55 | 3,40 | 4,30 | 2,44 | 15,10 | 19,08 | 3,73 | 4,05 | A+ |
| | 2,5 | 2,5 | 2,5 | 3,5 | 3,5 | 2,31 | 2,31 | 2,31 | 2,89 | 2,89 | 4,40 | 12,70 | 14,30 | 0,55 | 3,40 | 4,30 | 2,44 | 15,10 | 19,08 | 3,73 | 4,05 | A+ |
| | 2,5 | 2,5 | 2,5 | 3,5 | 4,2 | 2,21 | 2,21 | 2,21 | 2,76 | 3,31 | 4,40 | 12,70 | 14,30 | 0,55 | 3,40 | 4,30 | 2,44 | 15,10 | 19,08 | 3,73 | 4,05 | A+ |
| | 2,5 | 2,5 | 2,5 | 3,5 | 5,0 | 2,15 | 2,15 | 2,15 | 2,68 | 3,58 | 4,40 | 12,70 | 14,30 | 0,55 | 3,40 | 4,30 | 2,44 | 15,10 | 19,08 | 3,73 | 4,05 | A+ |
| | 2,5 | 2,5 | 2,5 | 3,5 | 7,1 | 2,05 | 2,05 | 2,05 | 2,56 | 3,99 | 4,40 | 12,70 | | | | | | | | | | |

Допустимые длины трасс

2U40S2SM1FA, 2U50S2SM1FA-3

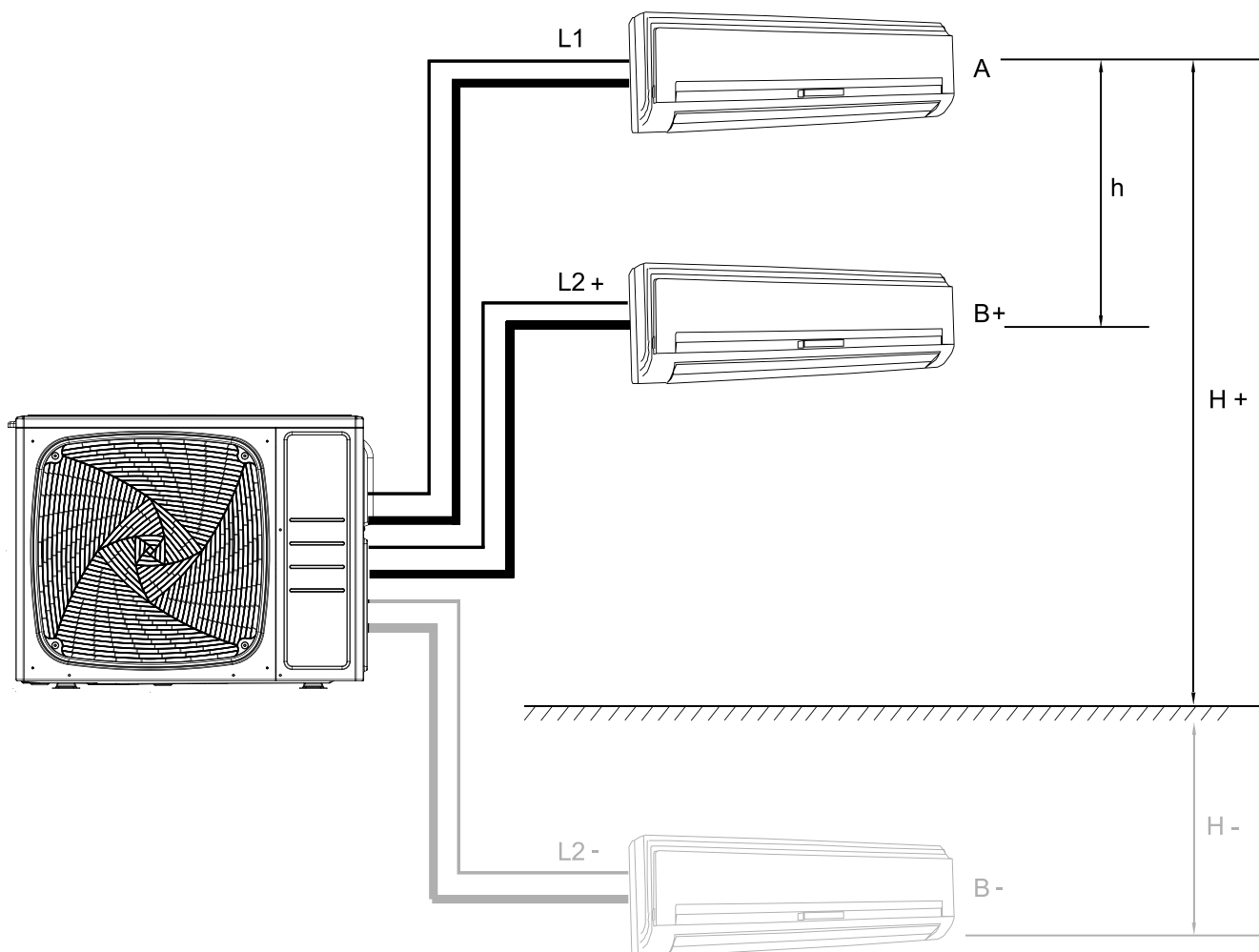

Сведения о длине трубопроводов см. в таблице ниже.

| Элемент | Ед. изм | Описание | Стандарт | Максимум |
|-----------------------|---------|---|----------|------------------------|
| Жидкостная труба А, В | мм | Диаметр жидкостной трубы | 6,35 | / |
| Газовая труба А, В | мм | Диаметр газовой трубы | 9,52 | / |
| L1 (одно направление) | м | Макс. длина трубопровода между внутренним и наружным блоками | ≤ 10 | ≤ 20 |
| L2 (одно направление) | м | Макс. длина трубопровода между внутренним и наружным блоками | ≤ 10 | ≤ 20 |
| L1 + L2 | м | Суммарная длина жидкостных трубопроводов | ≤ 20 | 2U40 < 30 2U55 < 30 |
| h | м | Перепад между двумя внутренними блоками, если наружный блок расположен между внутренними блоками | ≤ 1 | ≤ 15 |
| | м | Перепад между двумя внутренними блоками, если наружный блок расположен с одной стороны от внутренних блоков | ≤ 1 | ≤ 7,5 |
| H + | м | Перепад между наружным блоком и внутренним блоком | ≤ 5 | ≤ 15 |
| H - | м | Перепад между наружным блоком и внутренним блоком, если наружный блок расположен между внутренними блоками | ≤ 5 | ≤ 7,5 |
| | м | Перепад между наружным блоком и внутренним блоком, если наружный блок расположен с одной стороны от внутренних блоков | ≤ 5 | ≤ 15 |

Допустимые длины трасс

3U55S2SR5FA, 3U70S2SR5FA

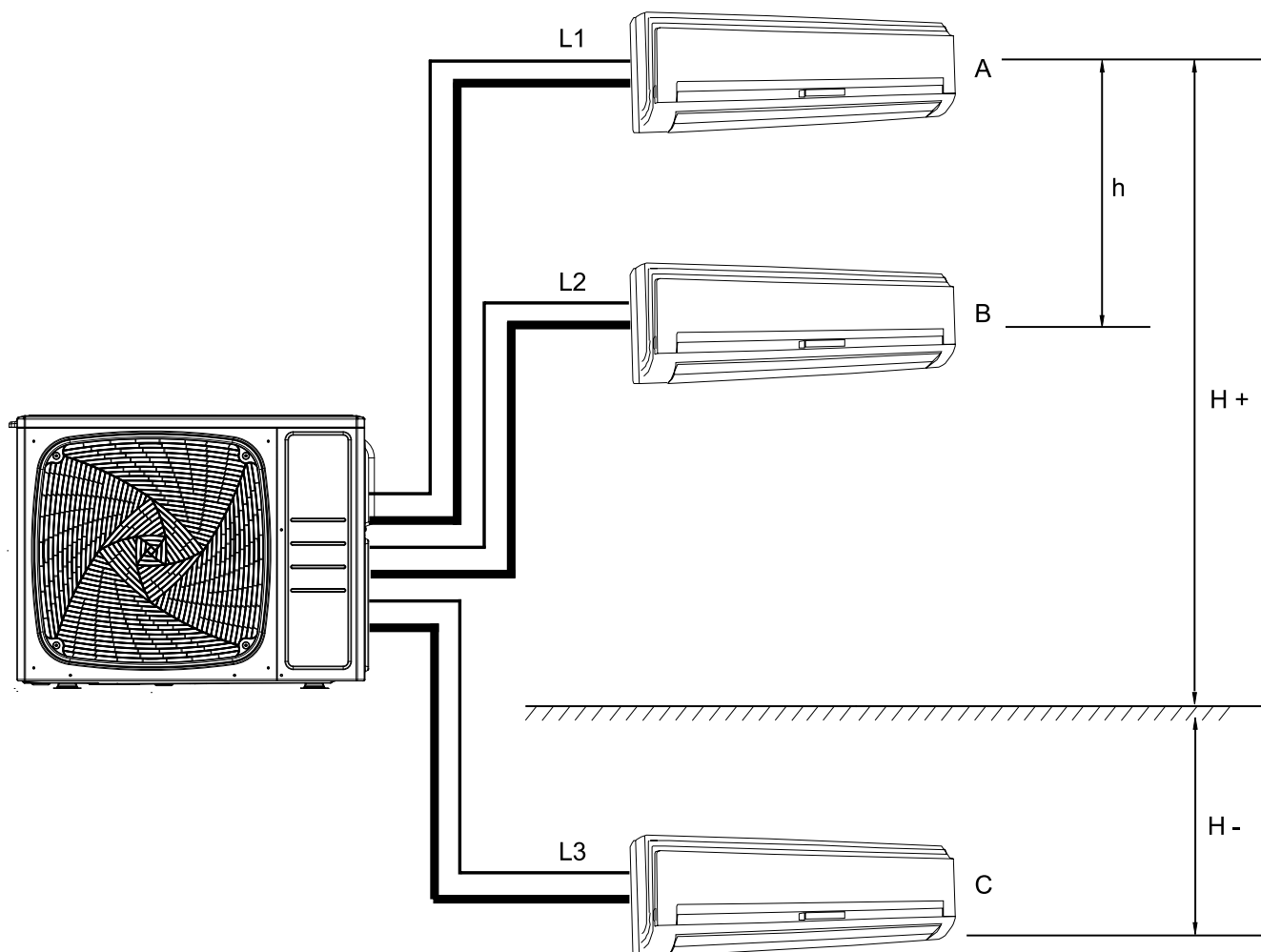

Сведения о длине трубопроводов см. в таблице ниже.

| Элемент | Ед. изм | Описание | Стандарт | Максимум |
|--------------------------|---------|---|----------|------------------------|
| Жидкостная труба А, В, С | мм | Диаметр жидкостной трубы | 6,35 | / |
| Газовая труба А, В, С | мм | Диаметр газовой трубы | 9,52 | / |
| L1 (одно направление) | м | Макс. длина трубопровода между внутренним и наружным блоками | ≤ 10 | ≤ 25 |
| L2 (одно направление) | м | Макс. длина трубопровода между внутренним и наружным блоками | ≤ 10 | ≤ 25 |
| L3 (одно направление) | м | Макс. длина трубопровода между внутренним и наружным блоками | ≤ 10 | ≤ 25 |
| L1 + L2 | м | Суммарная длина жидкостных трубопроводов | ≤ 30 | 3U55 < 50 3U70 < 60 |
| h | м | Перепад между двумя внутренними блоками, если наружный блок расположен между внутренними блоками | ≤ 1 | ≤ 15 |
| | м | Перепад между двумя внутренними блоками, если наружный блок расположен с одной стороны от внутренних блоков | ≤ 1 | ≤ 7,5 |
| H + | м | Перепад между наружным блоком и внутренним блоком | ≤ 5 | ≤ 15 |
| H - | м | Перепад между наружным блоком и внутренним блоком, если наружный блок расположен между внутренними блоками | ≤ 5 | ≤ 7,5 |
| | м | Перепад между наружным блоком и внутренним блоком, если наружный блок расположен с одной стороны от внутренних блоков | ≤ 5 | ≤ 15 |

4U75S2SR5FA, 4U85S2SR5FA

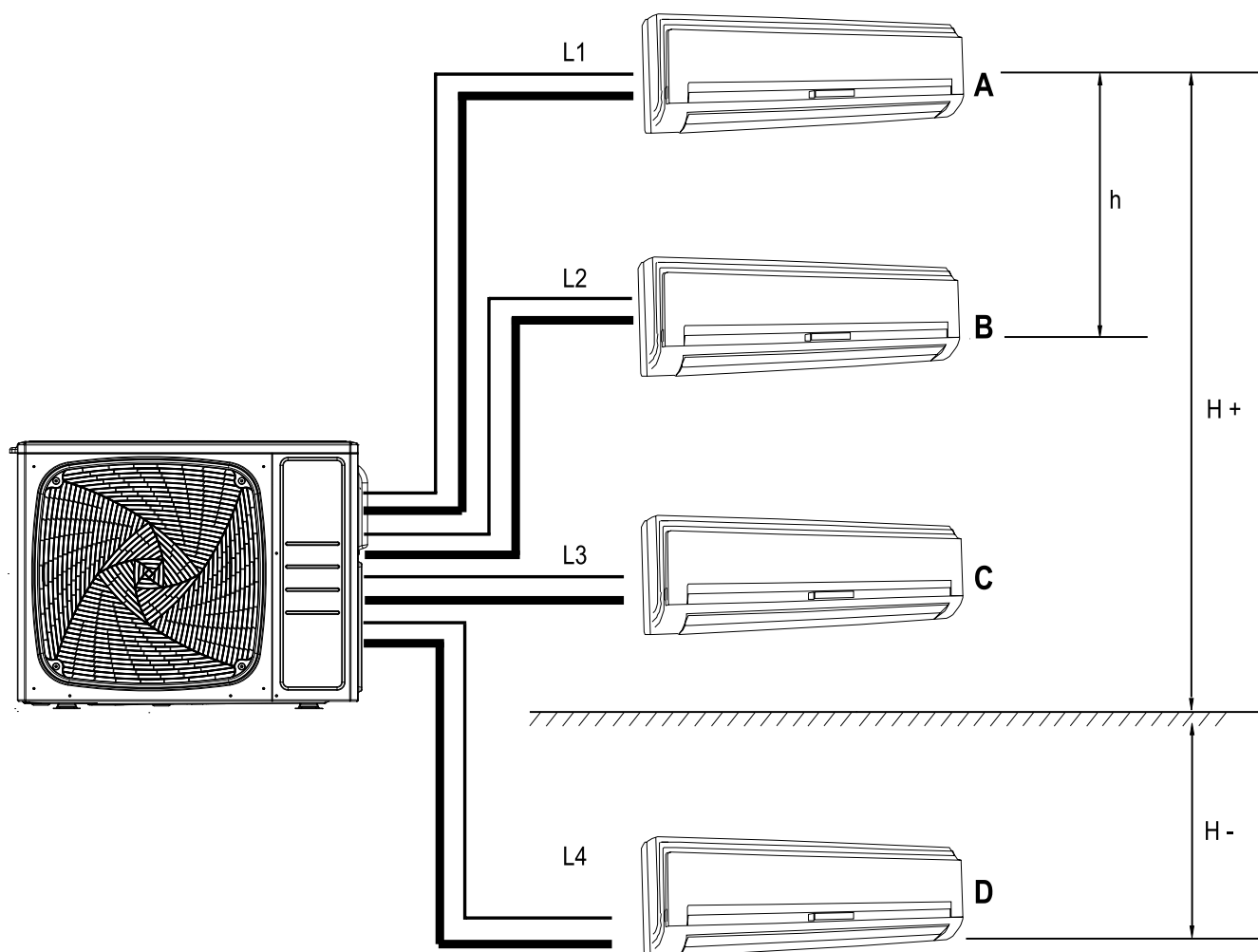

Сведения о длине трубопроводов см. в таблице ниже.

| Элемент | Ед. изм | Описание | Стандарт | Максимум |
|--------------------------|---------|---|----------|----------|
| Жидкостная труба А, В, С | мм | Диаметр жидкостной трубы | 6,35 | / |
| Газовая труба А, В, С | мм | Диаметр газовой трубы | 9,52 | / |
| Газовая труба D | мм | Диаметр газовой трубы | 12,7 | / |
| L1 (одно направление) | м | Макс. длина трубопровода между внутренним и наружным блоками | ≤ 10 | ≤ 25 |
| L2 (одно направление) | м | Макс. длина трубопровода между внутренним и наружным блоками | ≤ 10 | ≤ 25 |
| L3 (одно направление) | м | Макс. длина трубопровода между внутренним и наружным блоками | ≤ 10 | ≤ 25 |
| L4 (одно направление) | м | Макс. длина трубопровода между внутренним и наружным блоками | ≤ 10 | ≤ 25 |
| L1 + L2 + L3 + L4 | м | Суммарная длина жидкостных трубопроводов | ≤ 40 | ≤ 70 |
| h | м | Перепад между двумя внутренними блоками, если наружный блок расположен между внутренними блоками | ≤ 1 | ≤ 15 |
| | м | Перепад между двумя внутренними блоками, если наружный блок расположен с одной стороны от внутренних блоков | ≤ 1 | ≤ 7,5 |
| H + | м | Перепад между наружным блоком и внутренним блоком | ≤ 5 | ≤ 15 |
| H - | м | Перепад между наружным блоком и внутренним блоком, если наружный блок расположен между внутренними блоками | ≤ 5 | ≤ 15 |
| | м | Перепад между наружным блоком и внутренним блоком, если наружный блок расположен с одной стороны от внутренних блоков | ≤ 5 | ≤ 15 |

Допустимые длины трасс

5U90S2SS5FA, 5U105S2SS5FA

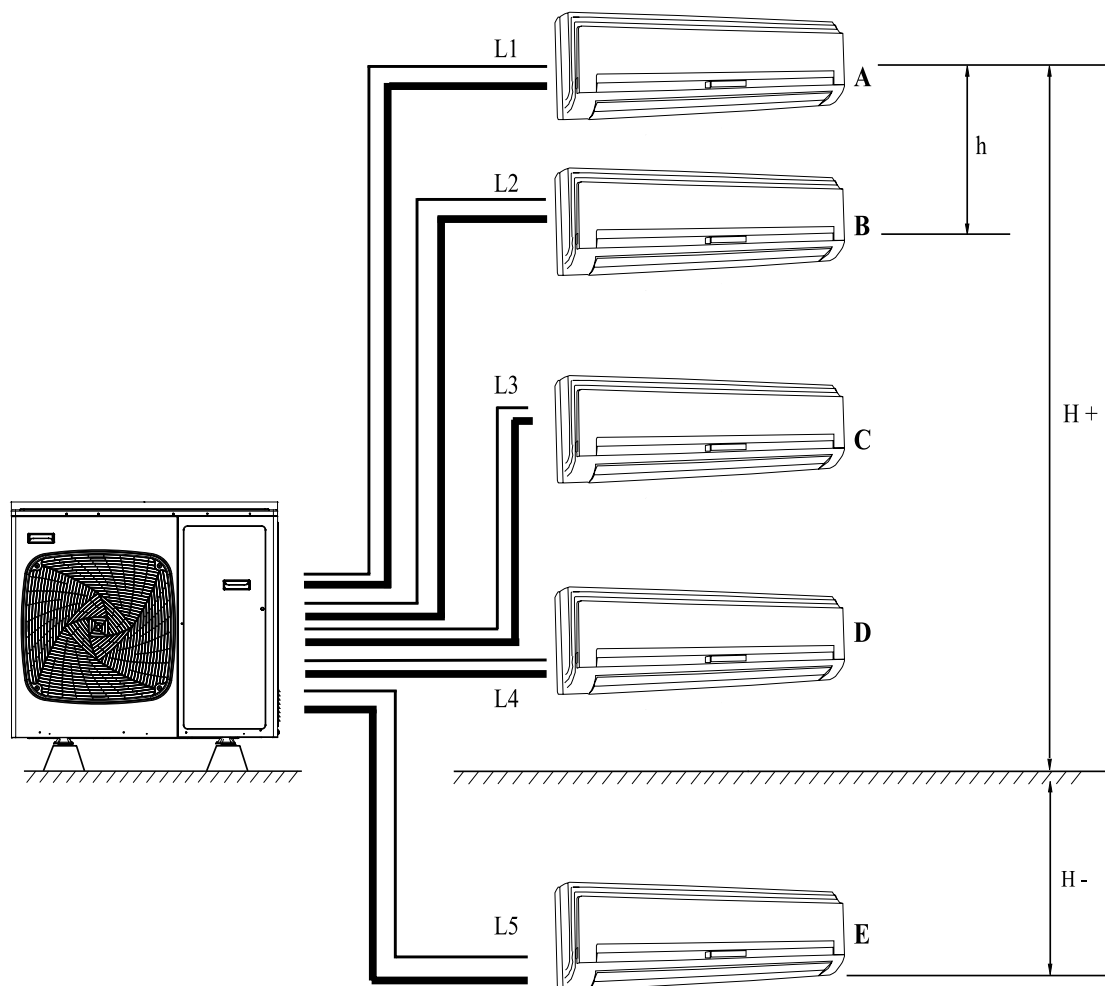

Сведения о длине трубопроводов см. в таблице ниже.

| Элемент | Ед. изм | Описание | Стандарт | Максимум |
|--------------------------------|---------|---|----------|----------|
| Жидкостная труба А, В, С, D, E | мм | Диаметр жидкостной трубы | 6,35 | / |
| Газовая труба А, В, С, D | мм | Диаметр газовой трубы | 9,52 | / |
| Газовая труба E | мм | Диаметр газовой трубы | 12,7 | / |
| L1 (одно направление) | м | Макс. длина трубопровода между внутренним и наружным блоками | ≤ 10 | ≤ 25 |
| L2 (одно направление) | м | Макс. длина трубопровода между внутренним и наружным блоками | ≤ 10 | ≤ 25 |
| L3 (одно направление) | м | Макс. длина трубопровода между внутренним и наружным блоками | ≤ 10 | ≤ 25 |
| L4 (одно направление) | м | Макс. длина трубопровода между внутренним и наружным блоками | ≤ 10 | ≤ 25 |
| L5 (одно направление) | м | Макс. длина трубопровода между внутренним и наружным блоками | ≤ 10 | ≤ 25 |
| L1 + L2 + L3 + L4 + L5 | м | Суммарная длина жидкостных трубопроводов | ≤ 40 | ≤ 80 |
| h | м | Перепад между двумя внутренними блоками, если наружный блок расположен между внутренними блоками | ≤ 1 | ≤ 15 |
| | м | Перепад между двумя внутренними блоками, если наружный блок расположен с одной стороны от внутренних блоков | ≤ 1 | ≤ 7,5 |
| H + | м | Перепад между наружным блоком и внутренним блоком | ≤ 5 | ≤ 15 |
| H - | м | Перепад между наружным блоком и внутренним блоком, если наружный блок расположен между внутренними блоками | ≤ 5 | ≤ 7,5 |
| | м | Перепад между наружным блоком и внутренним блоком, если наружный блок расположен с одной стороны от внутренних блоков | ≤ 5 | ≤ 15 |

Габаритные размеры

Наружные блоки

2U40S2SM1FA, 2U50S2SM1FA-3

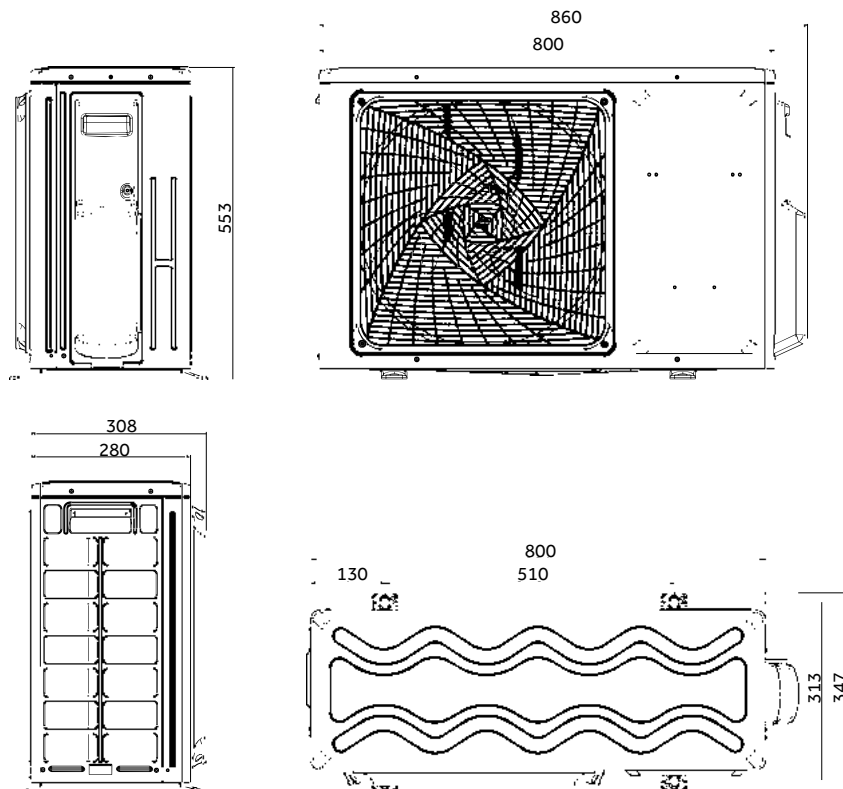

3U55S2SR5FA, 3U70S2SR5FA

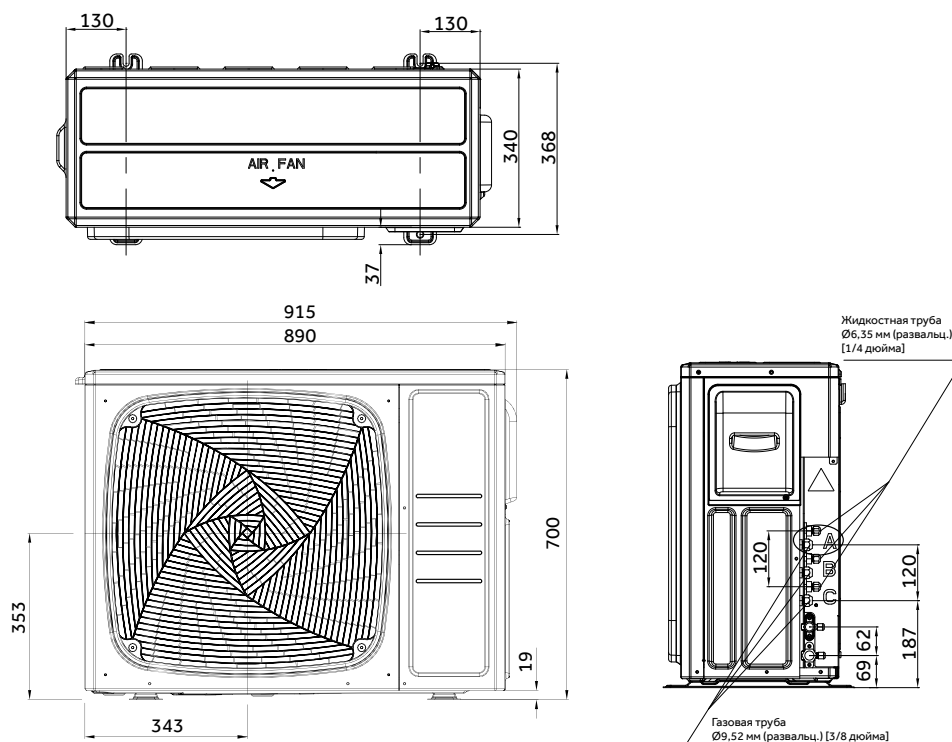

Габаритные размеры

Наружные блоки

4U75S2SR5FA, 4U85S2SR5FA

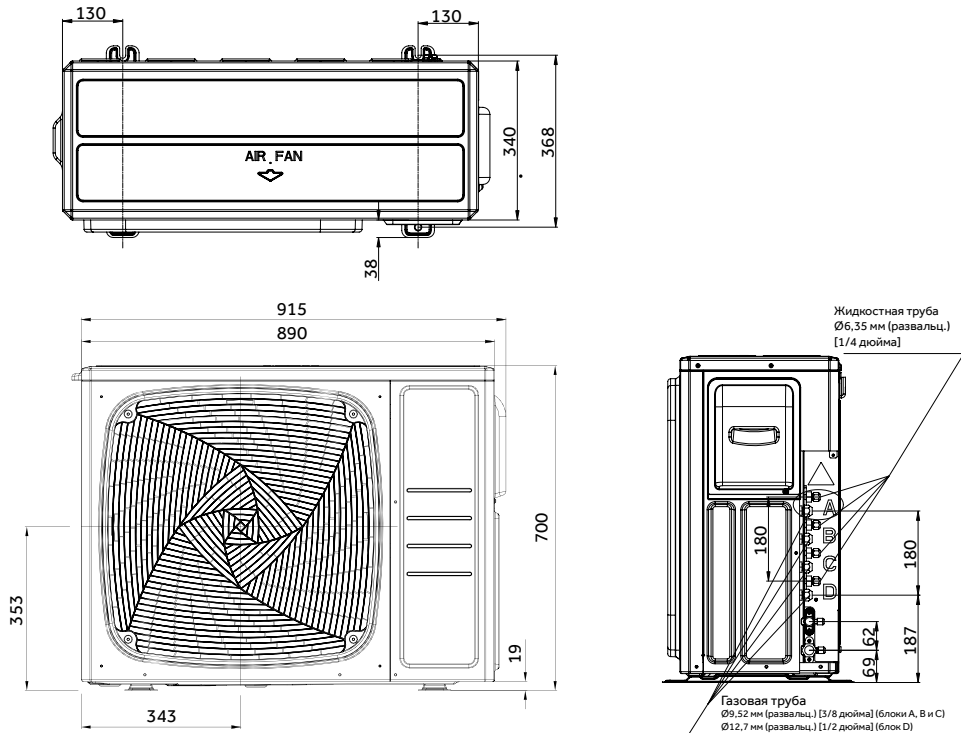

5U90S2SS5FA, 5U105S2SS5FA

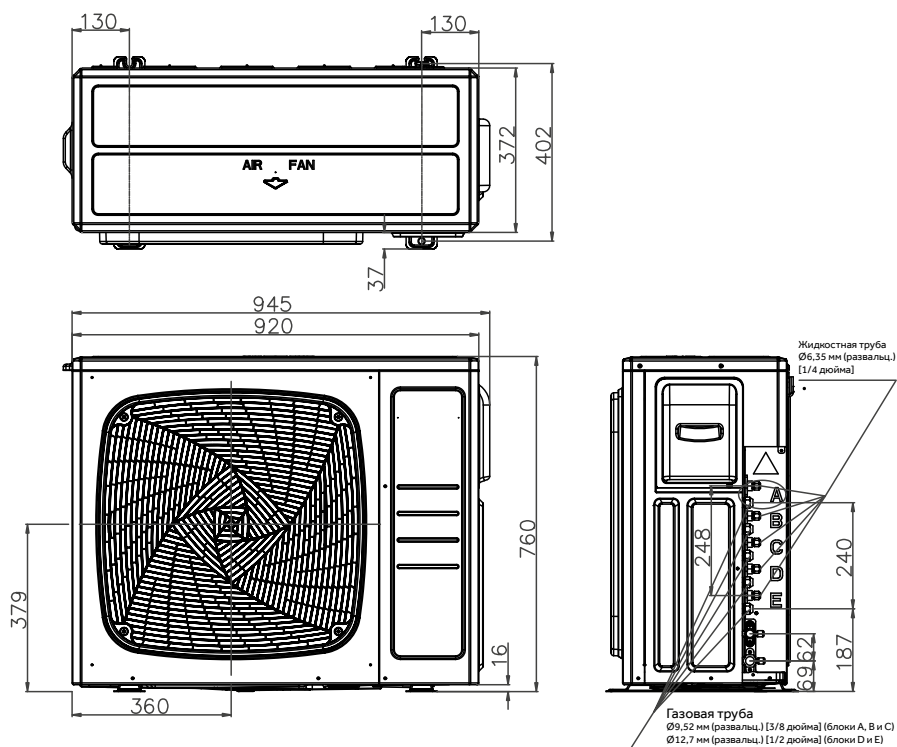

Наружные блоки

5U125S2SN1FA

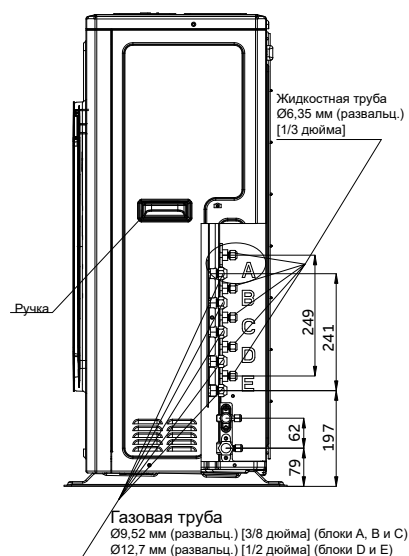
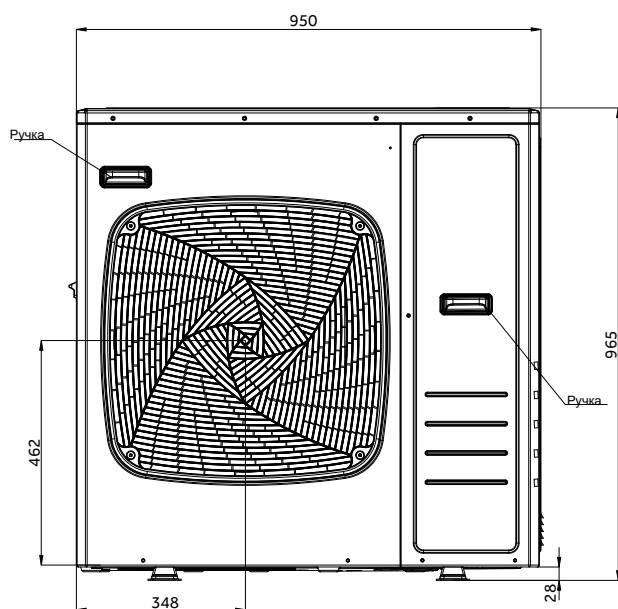
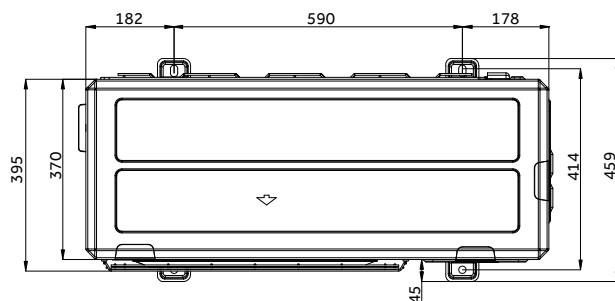

Габаритные размеры

Jade Super Match

AS25S2SJ2FA-W/G/S, AS35S2SJ2FA-W/G/S

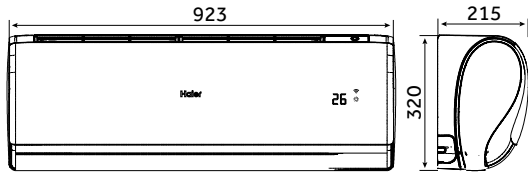

AS50S2SJ2FA-W/G/S

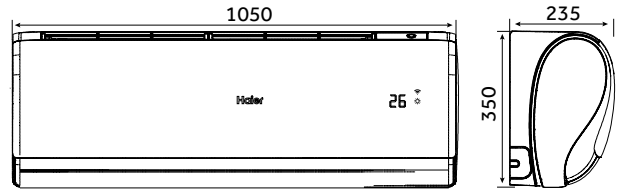

Flexis Super Match

AS25S2SF3FA-G/S, AS25S2SF2FA-W/B,
AS35S2SF3FA-G/S, AS35S2SF2FA-W/B

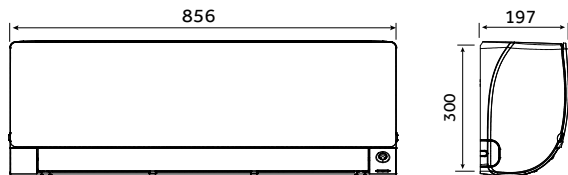

AS50S2SF3FA-G/S, AS50S2SF2FA-W/B

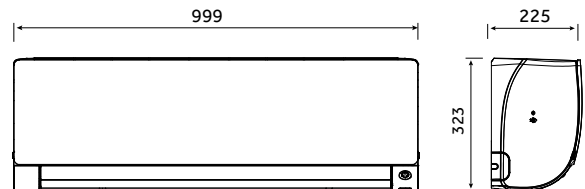

AS70S2SF3FA-G/S, AS70S2SF2FA-W/B

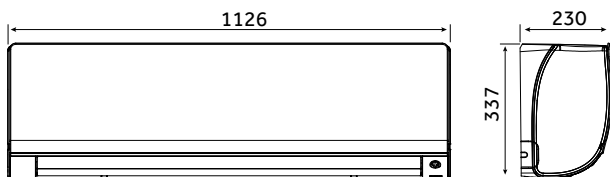

Coral Super Match

AS20PS1HRA-M, AS25PS1HRA-M, AS35PS1HRA-M

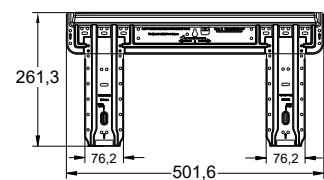
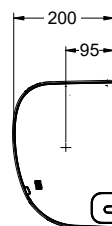
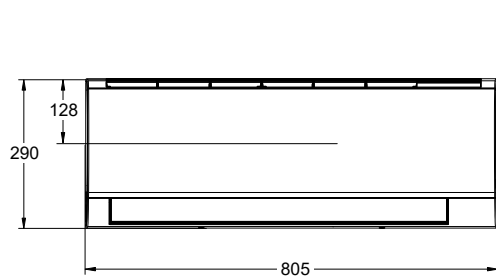

AS50PS1HRA-M, AS70PS1HRA-M

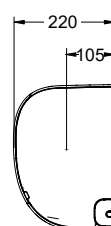
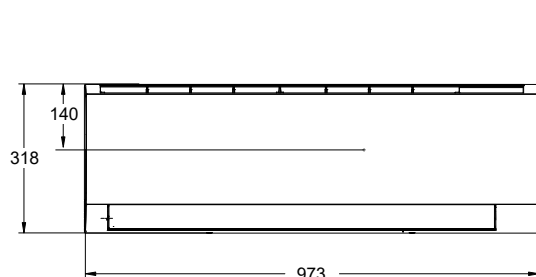

Консольные блоки

AF25S2SD1FA, AF35S2SD1FA, AF42S2SD1FA, AF50S2SD1FA

AF25S2SD1FA(H), AF35S2SD1FA(H), AF42S2SD1FA(H), AF50S2SD1FA(H)

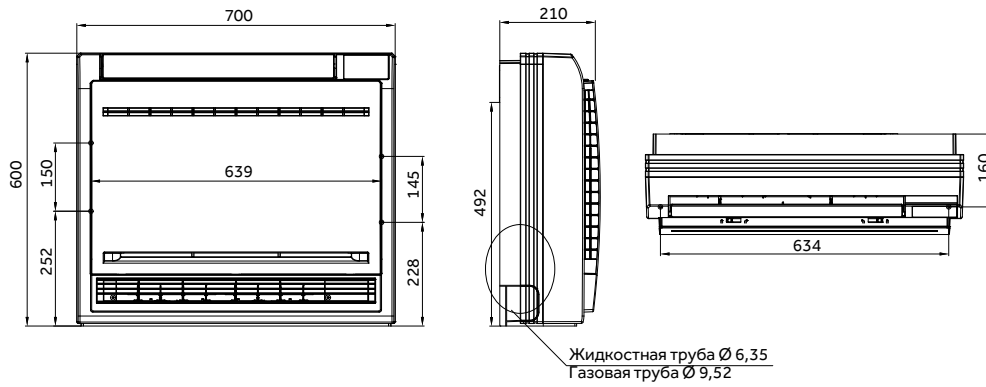

Однопоточные кассеты

AB25S2SA1FA, AB35S2SA1FA

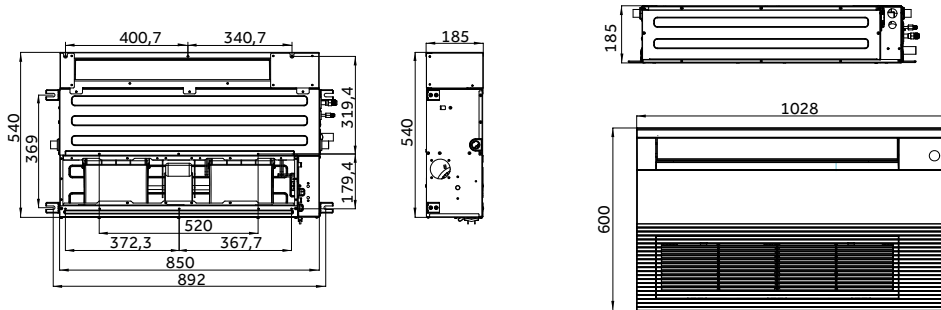

AB50S2SA1FA, AB71S2SA1FA

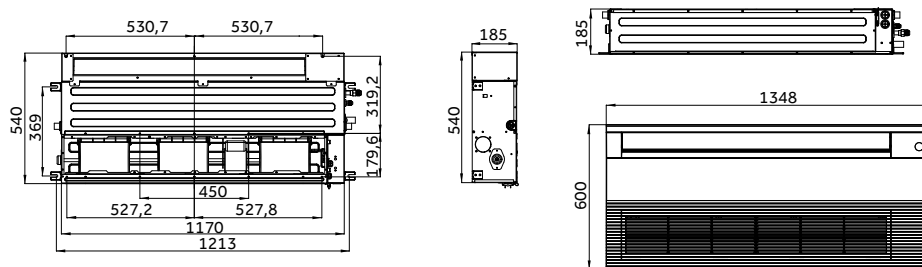

Габаритные размеры

Универсальные блоки

AC25S2SG1FA, AC35S2SG1FA, AC50S2SG1FA

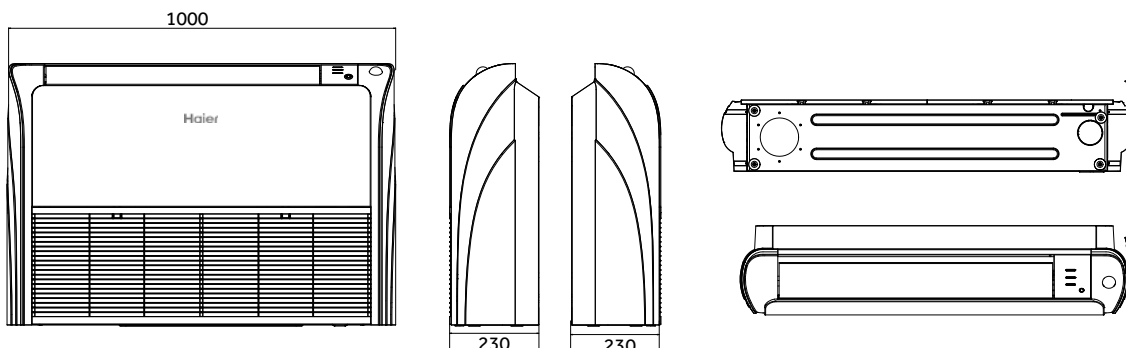

AC71S2SG1FA

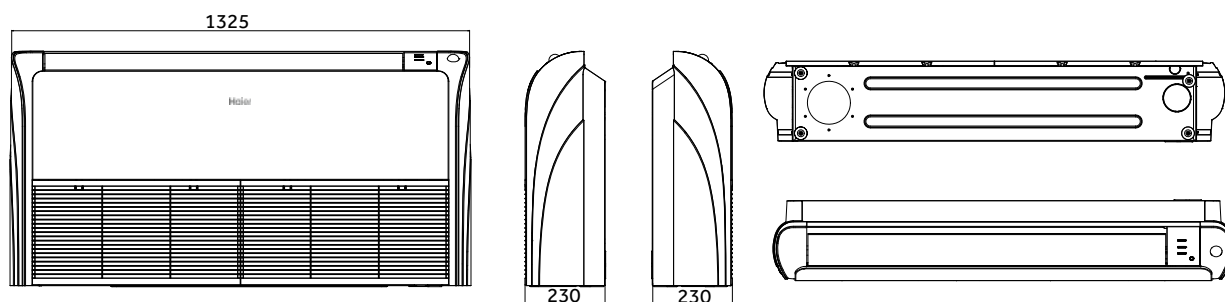

Компактные кассетные блоки

AB25S2SC1FA, AB25S2SC2FA, AB35S2SC1FA, AB35S2SC2FA, AB50S2SC1FA, AB50S2SC2FA

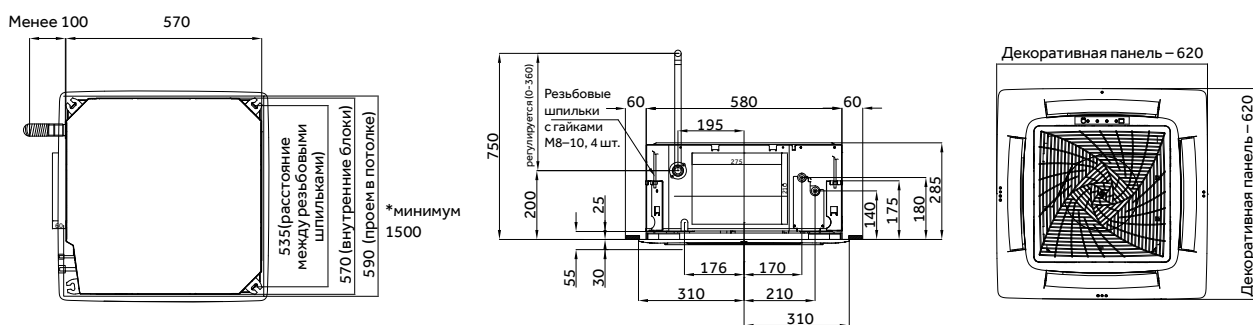

Кассетные блоки с круговым потоком

AB71S2SG1FA

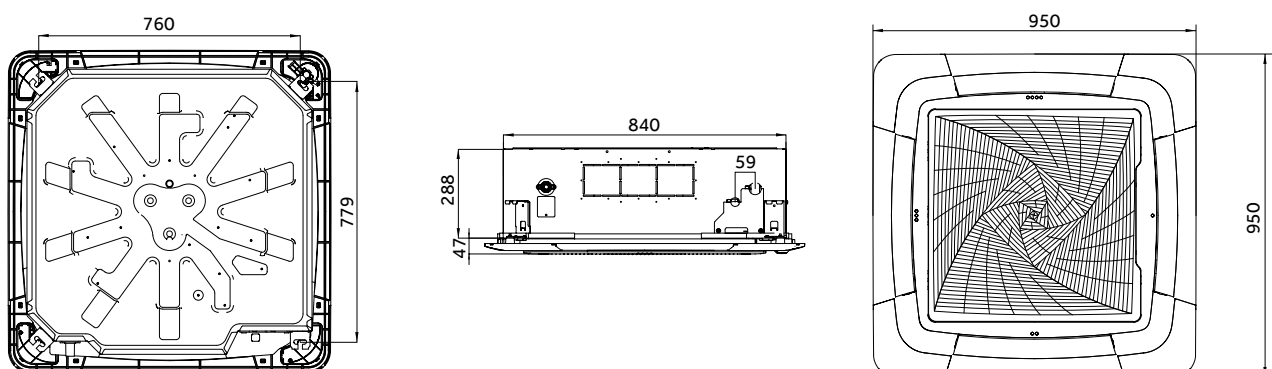

Сверхтонкие каналные блоки

AD25S2SS1FA, AD35S2SS1FA

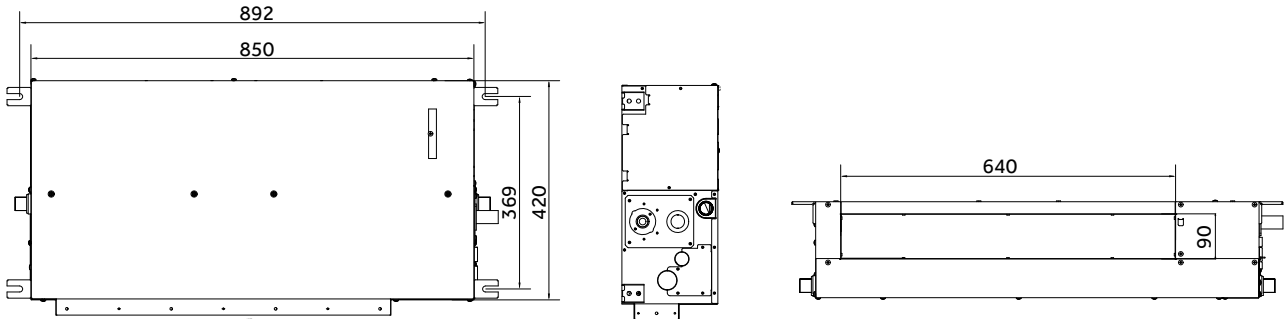

AD50S2SS1FA, AD71S2SS1FA

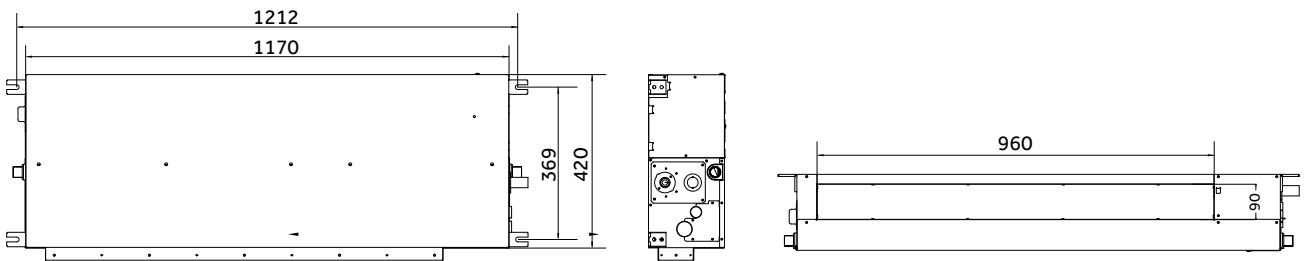

Средненапорные каналные блоки

AD35S2SM3FA

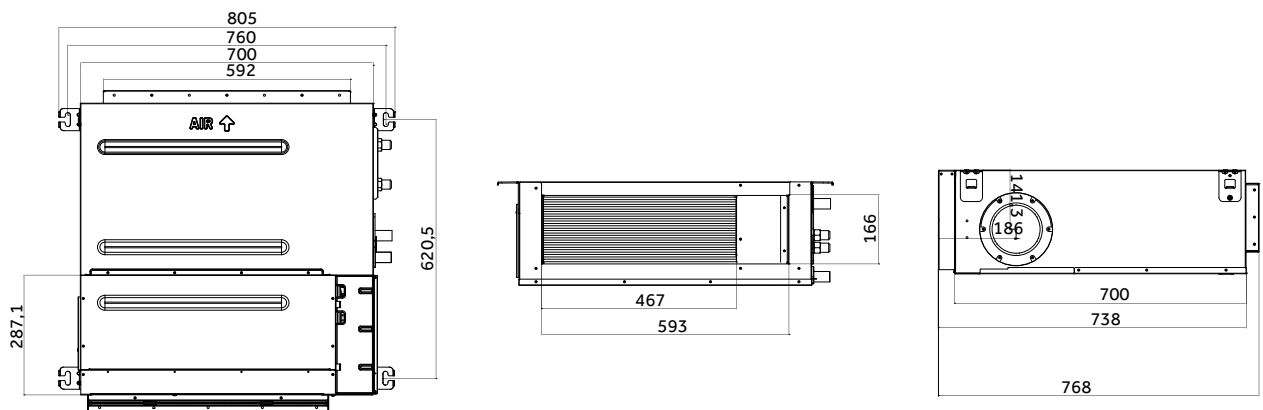

AD50S2SM3FA, AD71S2SM3FA

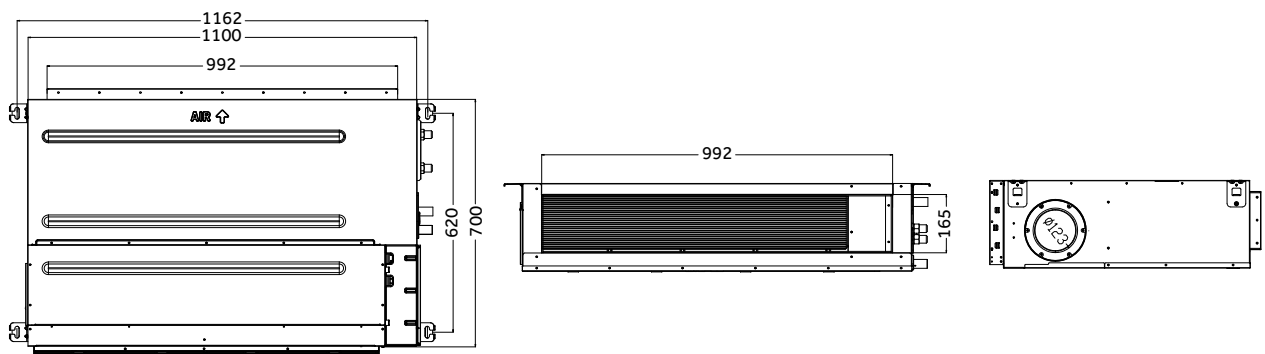

Схемы электрических соединений

2U40S2SM1FA, 2U50S2SM1FA-3

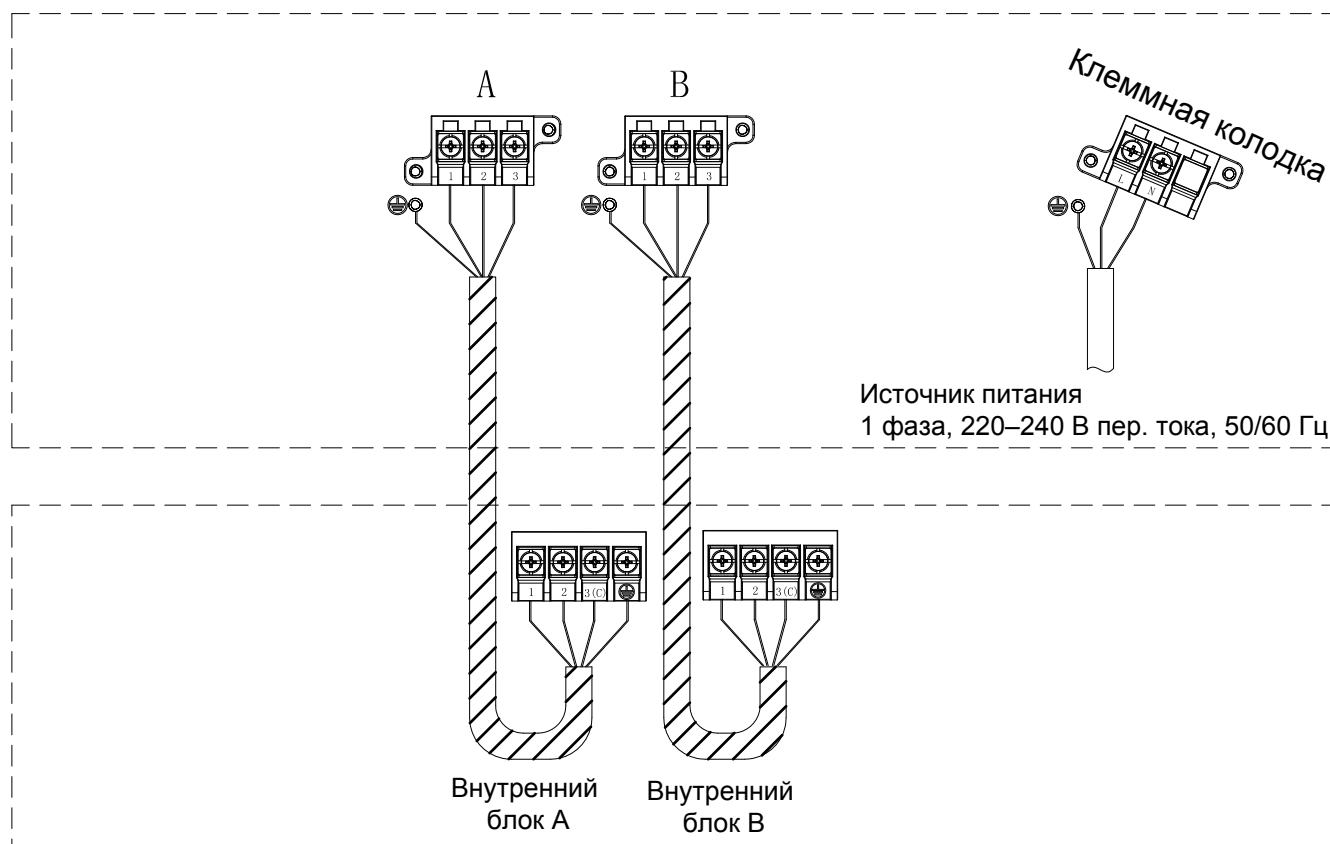

≡  ≡ Кабель питания 2,5 мм² (H05RN-F3G)

≡  ≡ Соединительный кабель 1,5 мм² (H05RN-F4G)

Подключите соединительные кабели между наружным и внутренними блоками, соблюдая с каждой стороны нумерацию проводников на клеммных колодках.

Данные наружные блоки не имеют возможности прямого подключения к центральному пульту.

3U55S2SR5FA, 3U70S2SR5FA

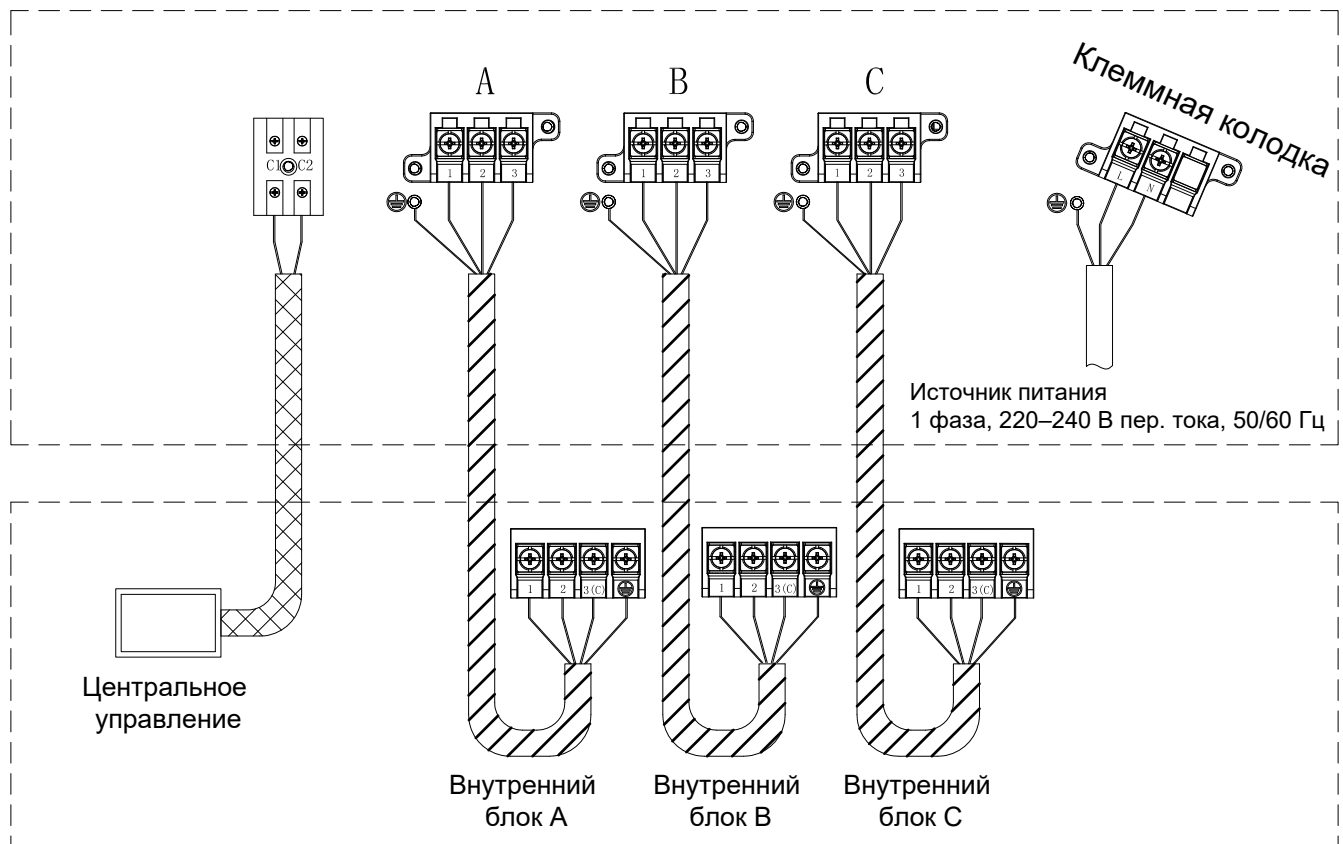

☐ Кабель питания 2,5 мм² (H05RN-F3G)

▨ Соединительный кабель 1,5 мм² (H05RN-F4G)

▣ Монтажный кабель 2 x 0,75 мм² (МКЭШ)

Подключите соединительные кабели между наружным и внутренними блоками, соблюдая с каждой стороны нумерацию проводников на клеммных колодках.

Для подключения через клеммную колодку необходимо приобрести следующие опции:

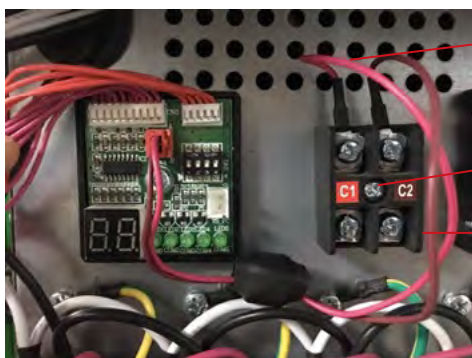

Соединительный кабель (0150400330)

Винт (0010600325)

Клеммная колодка (0010452210E)

Схемы электрических соединений

4U75S2SR5FA, 4U85S2SR5FA

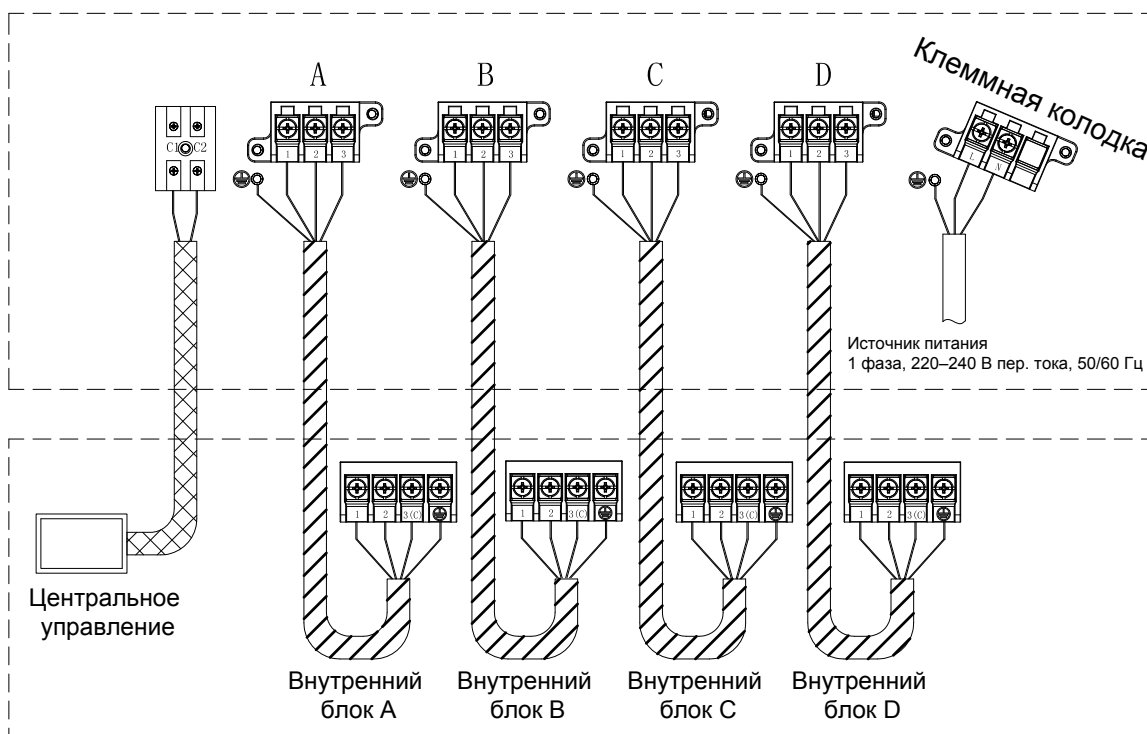

 Кабель питания 2,5 мм² (H05RN-F3G)

 Соединительный кабель 1,5 мм² (H05RN-F4G)

 Монтажный кабель 2 x 0,75 мм² (МКЭШ)

Подключите соединительные кабели между наружным и внутренними блоками, соблюдая с каждой стороны нумерацию проводников на клеммных колодках.

Для подключения через клеммную колодку необходимо приобрести следующие опции:

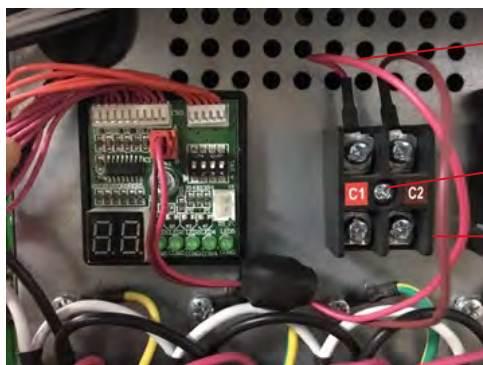

Соединительный кабель (0150400330)

Винт (0010600325)

Клеммная колодка (0010452210E)

Схемы электрических соединений

5U90S2SS5FA, 5U105S2SS5FA, 5U125S2SN1FA

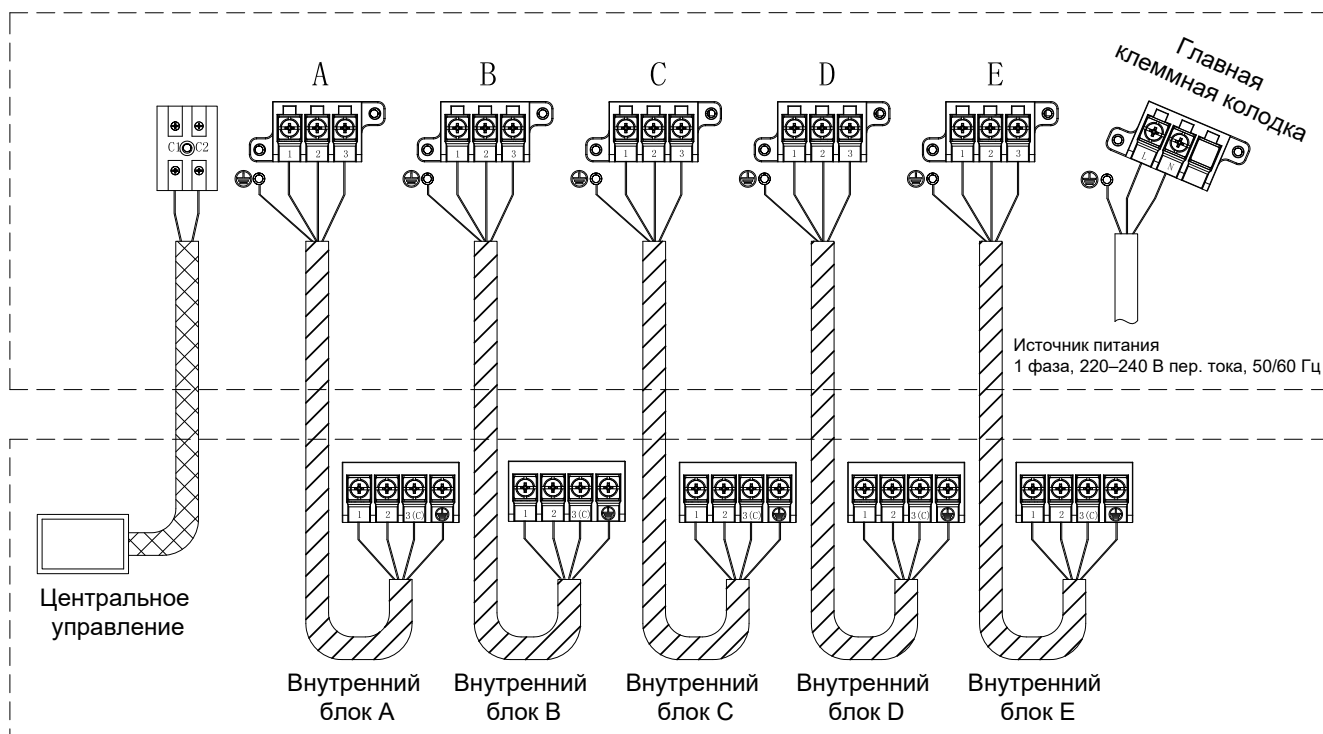

 Кабель питания 4,0 мм² (H05RN-F3G)

 Соединительный кабель 1,5 мм² (H05RN-F4G)

 Монтажный кабель 2 x 0,75 мм² (МКЭШ)

Подключите соединительные кабели между наружным и внутренними блоками, соблюдая с каждой стороны нумерацию проводников на клеммных колодках.

Для подключения через клеммную колодку необходимо приобрести следующие опции:

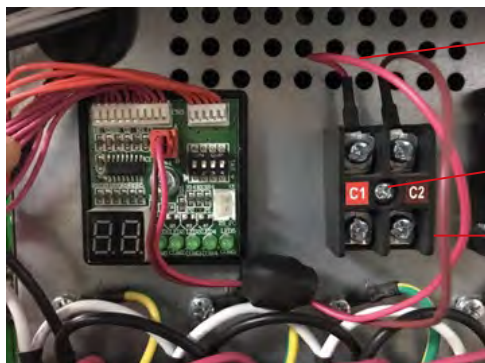

Соединительный кабель (0150400330)

Винт (0010600325)























Клеммная колодка (0010452210E)

Haier Полупромышленные сплит-системы ЕСО





Модельный ряд

| Наружные блоки | | 5 | 7,1 | | | |
|--|---|--------------|---|---------------------|---|----------------------|
| 1 Ф / 230 В / 50 Гц |  | 1U50S1LM1FA |  | 1U71S1LR1FA | | |
| 3 Ф / 400 В / 50 Гц | | | | | | |
| Внутренние блоки | | Контроллер | 5 | 7,1 | | |
| Универсальные блоки |  | YR-HQS01 |  | AC50S1LG1FA |  | AC71S1LG1FA |
| Кассетные блоки с круговым потоком (PB-950KB / PB-950JB) |  | YR-HQS01 |  | AB50S1LC1FA |  | AB71S1LG1FA |
| Кассетные блоки с круговым потоком (PB-950QB) |  | YR-HQS01 |  | AB71S2LR1FA | | |
| Компактные кассетные блоки (PB-700KB) |  | YR-HQS01 |  | AB50S1LC1FA | | |
| Сверхтонкие каналные блоки |  | YR-E17A |  | AD50S1LS1FA |  | AD71S1LS1FA |
| |  | HW-SA201ABK* |  | P1B-890IA/D (опция) |  | P1B-1210IA/D (опция) |
| Средненапорные каналные блоки |  | YR-E17A |  | AD50S1LM1FA |  | AD71S1LM1FA |
| |  | HW-SA201ABK* | | | | |

* Для оборудования 2024 года выпуска

| 10,5 | 14,0 | 16,0 |
|------|------|------|
|------|------|------|



1U105S1LS1FA



1U140S1LN1FA



1U160S1LN1FA



1U105S1LS1FB



1U140S1LN1FB



1U160S1LN1FB

| 10,5 | 14,0 | 16,0 |
|------|------|------|
|------|------|------|



AC105S1LH1FA



AC140S1LK1FA



AC160S1LK1FA



AB105S1LH1FA



AB140S1LK1FA



AB160S1LK1FA



AB105S2LR1FA



AB140S2LR1FA



AB160S2LR1FA



AD105S1LM1FA



AD140S1LM1FA



AD160S1LM1FA



Ключевые преимущества

Производительность

Режим охлаждения – до -25°C ,
режим обогрева – до -15°C

Использование передовой технологии саморазогрева компрессора. Компрессор автоматически разогревается при запуске, что позволяет в полной мере соответствовать требованиям к охлаждению и нагреву в условиях низких температур.



Энергоэффективность

Новый хладагент R32

Потенциал глобального потепления (ПГП) у нового хладагента R32 втрое меньше, чем у R410A. Сравните: ПГП (R32) = 675, ПГП (R410A) = 2088

Это означает, что R32 значительно безопаснее для окружающей среды.



Система с инвертором постоянного тока

Для обеспечения высокой сезонной производительности мы используем инверторный компрессор постоянного тока с высокой степенью нагнетания, а также двигатель вентилятора постоянного тока с переменной скоростью вращения в различных условиях эксплуатации.



Забота о здоровье

Антибактериальный фильтр

Серебро (Ag) обладает отличными антибактериальными свойствами, предотвращает рост и распространение бактерий.

Антибактериальный фильтр Haier с ионами серебра эффективно уничтожает кишечную палочку и золотистый стафилококк и препятствует их повторному появлению.



Интеллектуальность

Wi-Fi (опция)

Мы вступили в эру Интернета вещей. Люди придают особое значение интеллектуальным решениям и комфорту в жизни. Наряду с обычным проводным или инфракрасным пультом дистанционного управления Haier позволяет использовать умный пульт управления на базе приложения evo, благодаря которому вы сможете включать и выключать прибор, выбирать режим работы, задавать температуру и скорость вращения вентилятора, регулировать воздушный поток и создавать расписание.

Поддержка evo в разработке. О сроках запуска будет сообщено дополнительно.



* Подключение и использование функции Wi-Fi, а также мобильного приложения возможно не для всех регионов (стран). Возможность подключения и использования функции Wi-Fi, а также мобильного приложения для вашего региона (страны) уточняйте у продавца (уполномоченной организации). Приложение EVO доступно для смартфонов с операционными системами, iOS 15 (и более поздних версий) или Android 7.0 (и более поздних версий)

Серия ESO

Универсальные блоки



YR-HQS01



AC50S1LG1FA
AC71S1LG1FA
AC105S1LH1FA

| Наименование модели | Внутренний блок | AC50S1LG1FA | AC71S1LG1FA | AC105S1LH1FA | AC105S1LH1FA |
|---|--|-----------------------|-------------------|---------------------|---------------------|
| | Наружный блок | 1U50S1LM1FA | 1U71S1LR1FA | 1U105S1LS1FA | 1U105S1LS1FB |
| Охлаждение | | | | | |
| Мощность, номинал (мин. ~ макс.), кВт | | 5 (0,79 ~ 5,5) | 6,8 (1,7 ~ 7,5) | 9,3 (2,4 ~ 10,5) | 9,0 (2,4 ~ 10,5) |
| Энергоэффективность | EER | 3,24 | 3,21 | 3,05 | 3,1 |
| Потребляемая мощность, номинал (мин. ~ макс.), кВт | | 1,54 (0,3 ~ 2,1) | 2,12 (0,5 ~ 3,0) | 3,05 (0,5 ~ 4,0) | 2,90 (0,5 ~ 4,0) |
| Гарантированный диапазон рабочих температур окружающего воздуха, °C | | -25 ~ 46 | -25 ~ 46 | -25 ~ 46 | -25 ~ 46 |
| Обогрев | | | | | |
| Мощность, номинал (мин. ~ макс.), кВт | | 5,5 (0,88 ~ 6,0) | 7,2 (1,8 ~ 8,0) | 10,2 (2,78 ~ 11,5) | 10,5 (2,78 ~ 11,5) |
| Энергоэффективность | COP | 3,71 | 3,61 | 3,3 | 3,33 |
| Потребляемая мощность, номинал (мин. ~ макс.), кВт | | 1,48 (0,5 ~ 2,1) | 1,99 (0,5 ~ 3,0) | 3,09 (0,5 ~ 4,0) | 3,15 (0,5 ~ 4,0) |
| Гарантированный диапазон рабочих температур окружающего воздуха, °C | | -15 ~ 24 | -15 ~ 24 | -15 ~ 24 | -15 ~ 24 |
| Внутренний блок | | | | | |
| Параметры сети электропитания | Ф / В / Гц | 1 / 230 / 50 | | | |
| Размеры блока (Ш × Г × В), мм | Без упаковки | 1000 × 230 × 680 | 1000 × 230 × 680 | 1000 × 230 × 680 | 1000 × 230 × 680 |
| | В упаковке | 1100 × 305 × 779 | 1100 × 305 × 779 | 1100 × 305 × 779 | 1100 × 305 × 779 |
| Вес, кг | Без упаковки | 26 | 26 | 27 | 27 |
| | В упаковке | 32 | 32 | 33 | 33 |
| Расход воздуха (выс. / средн. / низк. скорость), м³/час | | 880 / 750 / 650 | 1250 / 1128 / 930 | 1440 / 1280 / 980 | 1440 / 1280 / 980 |
| Уровень звукового давления (выс. / средн. / низк. / сверхнизк. скорость), дБ(A) | | 45 / 42 / 39 / 36 | 46 / 43 / 40 / 37 | 52 / 49 / 46 / 43 | 52 / 49 / 46 / 43 |
| Пульт управления | Стандартно | YR-HQS01 | | | |
| | Опционально | YR-E17A / HW-SA201ABK | | | |
| Наружный блок | | | | | |
| Параметры сети электропитания | Ф / В / Гц | 1 / 230 / 50 | | | 3 / 400 / 50 |
| Производитель компрессора | | SANYO | SANYO | Mitsubishi Electric | Mitsubishi Electric |
| Тип компрессора | | Роторный | Двухроторный | Двухроторный | Двухроторный |
| Размеры блока (Ш × Г × В), мм | Без упаковки | 870 × 350 × 550 | 990 × 405 × 697 | 920 × 372 × 760 | 920 × 372 × 760 |
| | В упаковке | 945 × 409 × 625 | 999 × 413 × 720 | 1085 × 485 × 830 | 1085 × 485 × 830 |
| Вес, кг | Без упаковки | 31 | 38 | 52 | 55 |
| | В упаковке | 35 | 42 | 57 | 60 |
| Уровень звукового давления (выс. скорость), дБ(A) | | 53 | 53 | 53 | 58 |
| Тип хладагента | | R32 | | | |
| Заводская заправка хладагента, кг | | 1,2 | 1,5 | 1,7 | 1,7 |
| Трубопроводы хладагента | Диаметр жидкост. трубы, мм | 6,35 | 9,52 | 9,52 | 9,52 |
| | Диаметр газовой трубы, мм | 12,7 | 15,88 | 15,88 | 15,88 |
| | Макс. длина / перепад высот, м | 30 / 10 | 30 / 10 | 50 / 30 | 50 / 30 |
| | Макс. длина трубопроводов без дополнительной заправки, м | 7 | 10 | 30 | 30 |
| | Дополнительная заправка, г/м | 20 | 45 | 45 | 45 |

Универсальные блоки



YR-HQS01



AC140S1LK1FA
AC160S1LK1FA

| Наименование модели | Внутренний блок | AC140S1LK1FA | AC140S1LK1FA | AC160S1LK1FA | AC160S1LK1FA |
|---|--|-----------------------|---------------------|---------------------|---------------------|
| | Наружный блок | 1U140S1LN1FA | 1U140S1LN1FB | 1U160S1LN1FA | 1U160S1LN1FB |
| Охлаждение | | | | | |
| Мощность, номинал (мин. ~ макс.), кВт | | 13,5 (3,1 ~ 14,5) | 13,5 (3,1 ~ 14,5) | 15,5 (4,5 ~ 16,5) | 15,5 (4,5 ~ 16,5) |
| Энергоэффективность | EER | 3,01 | 3,01 | 2,96 | 2,96 |
| Потребляемая мощность, номинал (мин. ~ макс.), кВт | | 4,49 (1,0 ~ 6,5) | 4,49 (1,0 ~ 6,5) | 5,24 (1,0 ~ 6,5) | 5,24 (1,0 ~ 6,5) |
| Гарантированный диапазон рабочих температур окружающего воздуха, °C | | -25 ~ 46 | -25 ~ 46 | -25 ~ 46 | -25 ~ 46 |
| Обогрев | | | | | |
| Мощность, номинал (мин. ~ макс.), кВт | | 14,5 (3,5 ~ 15,5) | 14,5 (3,5 ~ 15,5) | 16,0 (5,0 ~ 18,0) | 16,0 (5,0 ~ 18,0) |
| Энергоэффективность | COP | 3,41 | 3,41 | 3,15 | 3,15 |
| Потребляемая мощность, номинал (мин. ~ макс.), кВт | | 4,25 (1,0 ~ 6,5) | 4,25 (1,0 ~ 6,5) | 5,08 (1,0 ~ 6,5) | 5,08 (1,0 ~ 6,5) |
| Гарантированный диапазон рабочих температур окружающего воздуха, °C | | -15 ~ 24 | -15 ~ 24 | -15 ~ 24 | -15 ~ 24 |
| Внутренний блок | | | | | |
| Параметры сети электропитания | Ф / В / Гц | 1 / 230 / 50 | | | |
| Размеры блока (Ш × Г × В), мм | Без упаковки | 1650 × 230 × 680 | 1650 × 230 × 680 | 1650 × 230 × 680 | 1650 × 230 × 680 |
| | В упаковке | 1750 × 305 × 779 | 1750 × 305 × 779 | 1750 × 305 × 779 | 1750 × 305 × 779 |
| Вес, кг | Без упаковки | 43 | 43 | 43 | 43 |
| | В упаковке | 51 | 51 | 51 | 51 |
| Расход воздуха (выс. / средн. / низк. скорость), м³/час | | 2150 / 1980 / 1800 | 2150 / 1980 / 1800 | 2250 / 2000 / 1850 | 2250 / 2000 / 1850 |
| Уровень звукового давления (выс. / средн. / низк. / сверхнизк. скорость), дБ(A) | | 53 / 50 / 47 / 44 | 53 / 50 / 47 / 44 | 54 / 51 / 48 / 45 | 54 / 51 / 48 / 45 |
| Пульт управления | Стандартно | YR-HQS01 | | | |
| | Опционально | YR-E17A / HW-SA201ABK | | | |
| Наружный блок | | | | | |
| Параметры сети электропитания | Ф / В / Гц | 1 / 230 / 50 | 3 / 400 / 50 | 1 / 230 / 50 | 3 / 400 / 50 |
| Производитель компрессора | | Mitsubishi Electric | Mitsubishi Electric | Mitsubishi Electric | Mitsubishi Electric |
| Тип компрессора | | Двухроторный | Двухроторный | Двухроторный | Двухроторный |
| Размеры блока (Ш × Г × В), мм | Без упаковки | 950 × 450 × 967 | 950 × 450 × 967 | 950 × 450 × 967 | 950 × 450 × 967 |
| | В упаковке | 1050 × 485 × 1130 | 1050 × 485 × 1130 | 1050 × 485 × 1130 | 1050 × 485 × 1130 |
| Вес, кг | Без упаковки | 84 | 85 | 84 | 85 |
| | В упаковке | 89 | 90 | 89 | 90 |
| Уровень звукового давления (выс. скорость), дБ(A) | | 61 | 63 | 63 | 63 |
| Тип хладагента | | R32 | | | |
| Заводская заправка хладагента, кг | | 2,3 | 2,3 | 2,4 | 2,4 |
| Трубопроводы хладагента | Диаметр жидкост. трубы, мм | 9,52 | 9,52 | 9,52 | 9,52 |
| | Диаметр газовой трубы, мм | 15,88 | 15,88 | 19,05 | 19,05 |
| | Макс. длина / перепад высот, м | 50 / 30 | 50 / 30 | 70 / 30 | 70 / 30 |
| | Макс. длина трубопроводов без дополнительной заправки, м | 30 | 30 | 30 | 30 |
| | Дополнительная заправка, г/м | 45 | 45 | 45 | 45 |

Серия ECO

Кассетные блоки с круговым потоком (панель: PB-950KB / PB-950JB)



YR-HQS01



AB71S1LG1FA
AB105S1LH1FA

| Наименование модели | Внутренний блок | AB71S1LG1FA | AB105S1LH1FA | AB105S1LH1FA |
|---|--|--|--|--|
| | Наружный блок | 1U71S1LR1FA | 1U105S1LS1FA | 1U105S1LS1FB |
| Охлаждение | | | | |
| Мощность, номинал (мин. ~ макс.), кВт | | 6,8 (1,7 ~ 7,5) | 9,3 (2,40 ~ 10,5) | 9,0 (2,40 ~ 10,5) |
| Энергоэффективность | EER | 3,21 | 3,05 | 3,1 |
| Потребляемая мощность, номинал (мин. ~ макс.), кВт | | 2,12 (0,5 ~ 3,0) | 3,05 (0,5 ~ 4,0) | 2,90 (0,5 ~ 4,0) |
| Гарантированный диапазон рабочих температур окружающего воздуха, °C | | -25 ~ 46 | -25 ~ 46 | -25 ~ 46 |
| Обогрев | | | | |
| Мощность, номинал (мин. ~ макс.), кВт | | 7,2 (1,8 ~ 8) | 10,2 (2,78 ~ 11,5) | 10,5 (2,78 ~ 11,5) |
| Энергоэффективность | COP | 3,61 | 3,3 | 3,33 |
| Потребляемая мощность, номинал (мин. ~ макс.), кВт | | 1,99 (0,5 ~ 3,0) | 3,09 (0,5 ~ 4,0) | 3,15 (0,5 ~ 4,0) |
| Гарантированный диапазон рабочих температур окружающего воздуха, °C | | -15 ~ 24 | -15 ~ 24 | -15 ~ 24 |
| Внутренний блок | | | | |
| Параметры сети электропитания | Ф / В / Гц | 1 / 230 / 50 | | |
| Размеры блока (Ш × Г × В), мм | Без упаковки | 840 × 840 × 234 | 840 × 840 × 234 | 840 × 840 × 234 |
| | В упаковке | 990 × 990 × 310 | 990 × 990 × 310 | 990 × 990 × 310 |
| Вес, кг | Без упаковки | 27 | 27 | 27 |
| | В упаковке | 32 | 32 | 32 |
| Расход воздуха (выс. / средн. / низк. скорость), м³/час | | 1260 / 1070 / 820 | 1260 / 1070 / 820 | 1260 / 1070 / 820 |
| Уровень звукового давления (выс. / средн. / низк. / сверхнизк. скорость), дБ(А) | | 43 / 40 / 38 / 35 | 43 / 40 / 38 / 35 | 43 / 40 / 38 / 35 |
| Пульт управления | Стандартно | YR-HQS01 | | |
| | Опционально | YR-E17A / HW-SA201ABK | | |
| Панель | | | | |
| Размеры блока (Ш × Г × В), мм | Без упаковки | 950 × 950 × 50 (KB) 950 × 950 × 60 (JB) | 950 × 950 × 50 (KB) 950 × 950 × 60 (JB) | 950 × 950 × 50 (KB) 950 × 950 × 60 (JB) |
| | В упаковке | 1013 × 1025 × 123 (KB) 985 × 985 × 115 (JB) | 1013 × 1025 × 123 (KB) 985 × 985 × 115 (JB) | 1013 × 1025 × 123 (KB) 985 × 985 × 115 (JB) |
| Вес, кг | Без упаковки | 6,5 / 6 | 6,5 / 6 | 6,5 / 6 |
| | В упаковке | 9,5 / 7,5 | 9,5 / 7,5 | 9,5 / 7,5 |
| Наружный блок | | | | |
| Параметры сети электропитания | Ф / В / Гц | 1 / 230 / 50 | | 3 / 400 / 50 |
| Производитель компрессора | | SANYO | Mitsubishi Electric | Mitsubishi Electric |
| Тип компрессора | | Двухроторный | Двухроторный | Двухроторный |
| Размеры блока (Ш × Г × В), мм | Без упаковки | 990 × 405 × 697 | 920 × 372 × 760 | 920 × 372 × 760 |
| | В упаковке | 999 × 413 × 720 | 1085 × 485 × 830 | 1085 × 485 × 830 |
| Вес, кг | Без упаковки | 38 | 52 | 55 |
| | В упаковке | 42 | 57 | 60 |
| Уровень звукового давления (выс. скорость), дБ(А) | | 58 | 58 | 58 |
| Тип хладагента | | R32 | | |
| Заводская заправка хладагента, кг | | 1,5 | 1,7 | 1,7 |
| Трубопроводы хладагента | Диаметр жидкост. трубы, мм | 9,52 | 9,52 | 9,52 |
| | Диаметр газовой трубы, мм | 15,88 | 15,88 | 15,88 |
| | Макс. длина / перепад высот, м | 30 / 10 | 50 / 30 | 50 / 30 |
| | Макс. длина трубопроводов без дополнительной заправки, м | 10 | 30 | 30 |
| | Дополнительная заправка, г/м | 45 | 45 | 45 |

Кассетные блоки с круговым потоком (панель: PB-950KB / PB-950JB)



YR-HQS01



AB140S1LK1FA
AB160S1LK1FA

| Наименование модели | Внутренний блок | AB140S1LK1FA | AB140S1LK1FA | AB160S1LK1FA | AB160S1LK1FA |
|---|--|--|--|--|--|
| | Наружный блок | 1U140S1LN1FA | 1U140S1LN1FB | 1U160S1LN1FA | 1U160S1LN1FB |
| Охлаждение | | | | | |
| Мощность, номинал (мин. ~ макс.), кВт | | 13,5 (3,1 ~ 14,5) | 13,5 (3,1 ~ 14,5) | 15,5 (4,5 ~ 16,5) | 15,5 (4,5 ~ 16,5) |
| Энергоэффективность | EER | 3,01 | 3,01 | 2,81 | 2,81 |
| Потребляемая мощность, номинал (мин. ~ макс.), кВт | | 4,49 (1,0 ~ 6,5) | 4,49 (1,0 ~ 6,5) | 5,52 (1,0 ~ 6,5) | 5,52 (1,0 ~ 6,5) |
| Гарантированный диапазон рабочих температур окружающего воздуха, °C | | -25 ~ 46 | -25 ~ 46 | -25 ~ 46 | -25 ~ 46 |
| Обогрев | | | | | |
| Мощность, номинал (мин. ~ макс.), кВт | | 14,5 (3,5 ~ 15,5) | 14,5 (3,5 ~ 15,5) | 16,0 (5,0 ~ 18,0) | 16,0 (5,0 ~ 18,0) |
| Энергоэффективность | COP | 3,21 | 3,24 | 3 | 3 |
| Потребляемая мощность, номинал (мин. ~ макс.), кВт | | 4,52 (1,0 ~ 6,5) | 4,48 (1,0 ~ 6,5) | 5,33 (1,0 ~ 6,5) | 5,33 (1,0 ~ 6,5) |
| Гарантированный диапазон рабочих температур окружающего воздуха, °C | | -15 ~ 24 | -15 ~ 24 | -15 ~ 24 | -15 ~ 24 |
| Внутренний блок | | | | | |
| Параметры сети электропитания | Ф / В / Гц | 1 / 230 / 50 | | | |
| Размеры блока (Ш × Г × В), мм | Без упаковки | 840 × 840 × 246 | 840 × 840 × 246 | 840 × 840 × 288 | 840 × 840 × 288 |
| | В упаковке | 990 × 990 × 330 | 990 × 990 × 330 | 990 × 990 × 380 | 990 × 990 × 380 |
| Вес, кг | Без упаковки | 31 | 31 | 32 | 32 |
| | В упаковке | 36 | 36 | 38 | 38 |
| Расход воздуха (выс. / средн. / низк. скорость), м³/час | | 1680 / 1530 / 1320 | 1680 / 1530 / 1320 | 2050 / 1600 / 1440 | 2050 / 1600 / 1440 |
| Уровень звукового давления (выс. / средн. / низк. / сверхнизк. скорость), дБ(А) | | 45 / 42 / 38 / 35 | 45 / 42 / 38 / 35 | 48 / 44 / 38 / 35 | 48 / 44 / 38 / 35 |
| Пульт управления | Стандартно | YR-HQS01 | | | |
| | Опционально | YR-E17A / HW-SA201ABK | | | |
| Панель | | | | | |
| Размеры блока (Ш × Г × В), мм | Без упаковки | 950 × 950 × 50 (KB) 950 × 950 × 60 (JB) | 950 × 950 × 50 (KB) 950 × 950 × 60 (JB) | 950 × 950 × 50 (KB) 950 × 950 × 60 (JB) | 950 × 950 × 50 (KB) 950 × 950 × 60 (JB) |
| | В упаковке | 1013 × 1025 × 123 (KB) 985 × 985 × 115 (JB) | 1013 × 1025 × 123 (KB) 985 × 985 × 115 (JB) | 1013 × 1025 × 123 (KB) 985 × 985 × 115 (JB) | 1013 × 1025 × 123 (KB) 985 × 985 × 115 (JB) |
| Вес, кг | Без упаковки | 6,5 / 6 | 6,5 / 6 | 6,5 / 6 | 6,5 / 6 |
| | В упаковке | 9,5 / 7,5 | 9,5 / 7,5 | 9,5 / 7,5 | 9,5 / 7,5 |
| Наружный блок | | | | | |
| Параметры сети электропитания | Ф / В / Гц | 1 / 230 / 50 | 3 / 400 / 50 | 1 / 230 / 50 | 3 / 400 / 50 |
| Производитель компрессора | | Mitsubishi Electric | Mitsubishi Electric | Mitsubishi Electric | Mitsubishi Electric |
| Тип компрессора | | Двухроторный | Двухроторный | Двухроторный | Двухроторный |
| Размеры блока (Ш × Г × В), мм | Без упаковки | 950 × 450 × 967 | 950 × 450 × 967 | 950 × 450 × 967 | 950 × 450 × 967 |
| | В упаковке | 1050 × 485 × 1130 | 1050 × 485 × 1130 | 1050 × 485 × 1130 | 1050 × 485 × 1130 |
| Вес, кг | Без упаковки | 84 | 85 | 84 | 85 |
| | В упаковке | 89 | 90 | 89 | 90 |
| Уровень звукового давления (выс. скорость), дБ(А) | | 61 | 63 | 63 | 63 |
| Тип хладагента | | R32 | | | |
| Заводская заправка хладагента, кг | | 2,3 | 2,3 | 2,4 | 2,4 |
| Трубопроводы хладагента | Диаметр жидкост. трубы, мм | 9,52 | 9,52 | 9,52 | 9,52 |
| | Диаметр газовой трубы, мм | 15,88 | 15,88 | 19,05 | 19,05 |
| | Макс. длина / перепад высот, м | 50 / 30 | 50 / 30 | 70 / 30 | 70 / 30 |
| | Макс. длина трубопроводов без дополнительной заправки, м | 30 | 30 | 30 | 30 |
| | Дополнительная заправка, г/м | 45 | 45 | 45 | 45 |

Серия ECO

Кассетные блоки с круговым потоком (панель: PB-950QB)



YR-HQS01



AB71S2LR1FA
AB105S2LR1FA

| Наименование модели | Внутренний блок | AB71S2LR1FA | AB105S2LR1FA | AB105S2LR1FA |
|---|--|-----------------------|---------------------|---------------------|
| | Наружный блок | 1U71S1LR1FA | 1U105S1LS1FA | 1U105S1LS1FB |
| Охлаждение | | | | |
| Мощность, номинал (мин. ~ макс.), кВт | | 7,5 (1,7 ~ 7,5) | 10,2 (2,40 ~ 10,5) | 10,5 (2,40 ~ 10,5) |
| Энергоэффективность | EER | 3,4 | 3,4 | 3,21 |
| Потребляемая мощность, номинал (мин. ~ макс.), кВт | | 2,21 (0,5 ~ 3,0) | 3,0 (0,5 ~ 4,0) | 3,27 (0,5 ~ 4,0) |
| Гарантированный диапазон рабочих температур окружающего воздуха, °C | | -25 ~ 46 | -25 ~ 46 | -25 ~ 46 |
| Обогрев | | | | |
| Мощность, номинал (мин. ~ макс.), кВт | | 8,0 (1,8 ~ 8) | 11,5 (2,78 ~ 11,5) | 11,7 (2,78 ~ 11,5) |
| Энергоэффективность | COP | 3,65 | 3,65 | 3,61 |
| Потребляемая мощность, номинал (мин. ~ макс.), кВт | | 2,19 (0,5 ~ 3,0) | 3,15 (0,5 ~ 4,0) | 3,24 (0,5 ~ 4,0) |
| Гарантированный диапазон рабочих температур окружающего воздуха, °C | | -15 ~ 24 | -15 ~ 24 | -15 ~ 24 |
| Внутренний блок | | | | |
| Параметры сети электропитания | Ф / В / Гц | 1 / 230 / 50 | | |
| Размеры блока (Ш × Г × В), мм | Без упаковки | 840 × 840 × 204 | 840 × 840 × 246 | 840 × 840 × 246 |
| | В упаковке | 990 × 990 × 310 | 990 × 990 × 330 | 990 × 990 × 330 |
| Вес, кг | Без упаковки | 23 | 24 | 24 |
| | В упаковке | 28 | 31 | 31 |
| Расход воздуха (выс. / средн. / низк. скорость), м³/час | | 1260 / 1100 / 900 | 1920 / 1750 / 1550 | 1920 / 1750 / 1550 |
| Уровень звукового давления (выс. / средн. / низк. / сверхнизк. скорость), дБ(А) | | 45 / 42 / 39 / 36 | 50 / 47 / 44 / 40 | 50 / 47 / 44 / 40 |
| Пульт управления | Стандартно | YR-HQS01 | | |
| | Опционально | YR-E17A / HW-SA201ABK | | |
| Панель | | | | |
| Размеры блока (Ш × Г × В), мм | Без упаковки | 950 × 950 × 50 | 950 × 950 × 50 | 950 × 950 × 50 |
| | В упаковке | 1013 × 1025 × 123 | 1013 × 1025 × 123 | 1013 × 1025 × 123 |
| Вес, кг | Без упаковки | 5,8 | 5,8 | 5,8 |
| | В упаковке | 8,8 | 8,8 | 8,8 |
| Наружный блок | | | | |
| Параметры сети электропитания | Ф / В / Гц | 1 / 230 / 50 | | 3 / 400 / 50 |
| Производитель компрессора | | SANYO | Mitsubishi Electric | Mitsubishi Electric |
| Тип компрессора | | Двухроторный | Двухроторный | Двухроторный |
| Размеры блока (Ш × Г × В), мм | Без упаковки | 990 × 405 × 697 | 920 × 372 × 760 | 920 × 372 × 760 |
| | В упаковке | 999 × 413 × 720 | 1085 × 485 × 830 | 1085 × 485 × 830 |
| Вес, кг | Без упаковки | 38 | 52 | 55 |
| | В упаковке | 42 | 57 | 60 |
| Уровень звукового давления (выс. скорость), дБ(А) | | 58 | 58 | 58 |
| Тип хладагента | | R32 | | |
| Заводская заправка хладагента, кг | | 1,5 | 1,7 | 1,7 |
| Трубопроводы хладагента | Диаметр жидкост. трубы, мм | 9,52 | 9,52 | 9,52 |
| | Диаметр газовой трубы, мм | 15,88 | 15,88 | 15,88 |
| | Макс. длина / перепад высот, м | 30 / 10 | 50 / 30 | 50 / 30 |
| | Макс. длина трубопроводов без дополнительной заправки, м | 10 | 30 | 30 |
| | Дополнительная заправка, г/м | 45 | 45 | 45 |

Кассетные блоки с круговым потоком (панель: PB-950QB)



YR-HQS01



AB140S2LR1FA
AB160S2LR1FA

| Наименование модели | Внутренний блок | AB140S2LR1FA | AB140S2LR1FA | AB160S2LR1FA |
|---|--|-----------------------|---------------------|---------------------|
| | Наружный блок | 1U140S1LN1FA | 1U140S1LN1FB | 1U160S1LN1FB |
| Охлаждение | | | | |
| Мощность, номинал (мин. ~ макс.), кВт | | 14 (3,1 ~ 14,5) | 14 (3,1 ~ 14,5) | 15,5 (4,5 ~ 16,5) |
| Энергоэффективность | EER | 3,05 | 3,03 | 2,61 |
| Потребляемая мощность, номинал (мин. ~ макс.), кВт | | 4,59 (1,0 ~ 6,5) | 4,62 (1,0 ~ 6,5) | 5,95 (1,0 ~ 6,5) |
| Гарантированный диапазон рабочих температур окружающего воздуха, °C | | -25 ~ 46 | -25 ~ 46 | -25 ~ 46 |
| Обогрев | | | | |
| Мощность, номинал (мин. ~ макс.), кВт | | 14,8 (3,5 ~ 15,5) | 15 (3,5 ~ 15,5) | 16,0 (5,0 ~ 18,0) |
| Энергоэффективность | COP | 3,21 | 3,21 | 3 |
| Потребляемая мощность, номинал (мин. ~ макс.), кВт | | 4,61 (1,0 ~ 6,5) | 4,68 (1,0 ~ 6,5) | 5,33 (1,0 ~ 6,5) |
| Гарантированный диапазон рабочих температур окружающего воздуха, °C | | -15 ~ 24 | -15 ~ 24 | -15 ~ 24 |
| Внутренний блок | | | | |
| Параметры сети электропитания | Ф / В / Гц | 1 / 230 / 50 | | |
| Размеры блока (Ш × Г × В), мм | Без упаковки | 840 × 840 × 246 | 840 × 840 × 246 | 840 × 840 × 288 |
| | В упаковке | 990 × 990 × 330 | 990 × 990 × 330 | 990 × 990 × 380 |
| Вес, кг | Без упаковки | 24 | 24 | 27 |
| | В упаковке | 31 | 31 | 33 |
| Расход воздуха (выс. / средн. / низк. скорость), м³/час | | 1920 / 1750 / 1550 | 1920 / 1750 / 1550 | 2050 / 1950 / 1650 |
| Уровень звукового давления (выс. / средн. / низк. / сверхнизк. скорость), дБ(А) | | 50 / 47 / 44 / 40 | 50 / 47 / 44 / 40 | 51 / 48 / 45 / 41 |
| Пульт управления | Стандартно | YR-HQS01 | | |
| | Опционально | YR-E17A / HW-SA201ABK | | |
| Панель | | | | |
| Размеры блока (Ш × Г × В), мм | Без упаковки | 950 × 950 × 50 | 950 × 950 × 50 | 950 × 950 × 50 |
| | В упаковке | 1013 × 1025 × 123 | 1013 × 1025 × 123 | 1013 × 1025 × 123 |
| Вес, кг | Без упаковки | 5,8 | 5,8 | 5,8 |
| | В упаковке | 8,8 | 8,8 | 8,8 |
| Наружный блок | | | | |
| Параметры сети электропитания | Ф / В / Гц | 1 / 230 / 50 | 3 / 400 / 50 | 3 / 400 / 50 |
| Производитель компрессора | | Mitsubishi Electric | Mitsubishi Electric | Mitsubishi Electric |
| Тип компрессора | | Двухроторный | Двухроторный | Двухроторный |
| Размеры блока (Ш × Г × В), мм | Без упаковки | 950 × 450 × 967 | 950 × 450 × 967 | 950 × 450 × 967 |
| | В упаковке | 1050 × 485 × 1130 | 1050 × 485 × 1130 | 1050 × 485 × 1130 |
| Вес, кг | Без упаковки | 84 | 85 | 85 |
| | В упаковке | 89 | 90 | 90 |
| Уровень звукового давления (выс. скорость), дБ(А) | | 61 | 63 | 63 |
| Тип хладагента | | R32 | | |
| Заводская заправка хладагента, кг | | 2,3 | 2,3 | 2,4 |
| Трубопроводы хладагента | Диаметр жидкост. трубы, мм | 9,52 | 9,52 | 9,52 |
| | Диаметр газовой трубы, мм | 15,88 | 15,88 | 19,05 |
| | Макс. длина / перепад высот, м | 50 / 30 | 50 / 30 | 70 / 30 |
| | Макс. длина трубопроводов без дополнительной заправки, м | 30 | 30 | 30 |
| | Дополнительная заправка, г/м | 45 | 45 | 45 |

Серия ECO

Компактные кассетные блоки (панель: PB-700KB)



YR-HQS01



AB50S1LC1FA

| Наименование модели | Внутренний блок | AB50S1LC1FA |
|---|--|-----------------------|
| | Наружный блок | 1U50S1LM1FA |
| Охлаждение | | |
| Мощность, номинал (мин. ~ макс.), кВт | | 5,0 (0,79 ~ 5,5) |
| Энергоэффективность | EER | 3,24 |
| Потребляемая мощность, номинал (мин. ~ макс.), кВт | | 1,54 (0,3 ~ 2,1) |
| Гарантированный диапазон рабочих температур окружающего воздуха, °C | | -25 ~ 46 |
| Обогрев | | |
| Мощность, номинал (мин. ~ макс.), кВт | | 5,5 (0,88 ~ 6,0) |
| Энергоэффективность | COP | 3,71 |
| Потребляемая мощность, номинал (мин. ~ макс.), кВт | | 1,48 (0,5 ~ 2,1) |
| Гарантированный диапазон рабочих температур окружающего воздуха, °C | | -15 ~ 24 |
| Параметры сети электропитания | Ф / В / Гц | 1 / 230 / 50 |
| Внутренний блок | | |
| Размеры блока (Ш × Г × В), мм | Без упаковки | 570 × 570 × 260 |
| | В упаковке | 718 × 680 × 380 |
| Вес, кг | Без упаковки | 19 |
| | В упаковке | 22 |
| Расход воздуха (выс. / средн. / низк. скорость), м³/час | | 680 / 620 / 500 |
| Уровень звукового давления (выс. / средн. / низк. / сверхнизк. скорость), дБ(А) | | 42 / 37 / 35 / 32 |
| Пульт управления | Стандартно | YR-HQS01 |
| | Опционально | YR-E17A / HW-SA201ABK |
| Панель | | |
| PB-700KB | | |
| Размеры блока (Ш × Г × В), мм | Без упаковки | 700 × 700 × 60 |
| | В упаковке | 740 × 750 × 115 |
| Вес, кг | Без упаковки | 2,8 |
| | В упаковке | 4,8 |
| Наружный блок | | |
| Производитель компрессора | | SANYO |
| Тип компрессора | | Роторный |
| Размеры блока (Ш × Г × В), мм | Без упаковки | 870 × 350 × 550 |
| | В упаковке | 945 × 409 × 625 |
| Вес, кг | Без упаковки | 31 |
| | В упаковке | 35 |
| Уровень звукового давления (выс. скорость), дБ(А) | | 53 |
| Тип хладагента | | R32 |
| Заводская заправка хладагента, кг | | 1,2 |
| Трубопроводы хладагента | Диаметр жидкост. трубы, мм | 6,35 |
| | Диаметр газовой трубы, мм | 12,7 |
| | Макс. длина / перепад высот, м | 30 / 10 |
| | Макс. длина трубопроводов без дополнительной заправки, м | 7 |
| | Дополнительная заправка, г/м | 20 |

Сверхтонкие каналные блоки



YR-E17A



HW-SA201ABK*



AD50S1LS1FA
AD71S1LS1FA

| Наименование модели | Внутренний блок | | AD50S1LS1FA | AD71S1LS1FA |
|---|--|---|-------------------|---|
| | Наружный блок | | 1U50S1LM1FA | 1U71S1LR1FA |
| Охлаждение | | | | |
| Мощность, номинал (мин. ~ макс.), кВт | | | 4,9 (0,79 ~ 5,5) | 6,8 (1,7 ~ 7,5) |
| Энергоэффективность | EER | 3,24 | | 3,21 |
| Потребляемая мощность, номинал (мин. ~ макс.), кВт | | | 1,51 (0,3 ~ 2,1) | 2,12 (0,5 ~ 3,0) |
| Гарантированный диапазон рабочих температур окружающего воздуха, °C | | | -25 ~ 46 | -25 ~ 46 |
| Обогрев | | | | |
| Мощность, номинал (мин. ~ макс.), кВт | | | 5,3 (0,88 ~ 6) | 7,2 (1,8 ~ 8) |
| Энергоэффективность | COP | 3,41 | | 3,61 |
| Потребляемая мощность, номинал (мин. ~ макс.), кВт | | | 1,55 (0,5 ~ 2,1) | 1,99 (0,5 ~ 3,0) |
| Гарантированный диапазон рабочих температур окружающего воздуха, °C | | | -15 ~ 24 | -15 ~ 24 |
| Параметры сети электропитания | Ф / В / Гц | 1 / 230 / 50 | | |
| Внутренний блок | | | | |
| Размеры блока (Ш × Г × В), мм | Без упаковки | 850 × 420 × 185 | 1170 × 420 × 185 | |
| | В упаковке | 1045 × 530 × 260 | 1365 × 530 × 260 | |
| Вес, кг | Без упаковки | 16 | 25,2 | |
| | В упаковке | 22 | 28,4 | |
| Расход воздуха (выс. / средн. / низк. скорость), м³/час | | | 900 / 750 / 600 | 1000 / 850 / 750 |
| Внешнее статическое давление, Па | | | 0 / 10 / 20 / 30 | 0 / 10 / 20 / 30 |
| Уровень звукового давления (выс. / средн. / низк. / сверхнизк. скорость), дБ(A) | | | 36 / 34 / 32 / 29 | 49 / 46 / 44 / 41 |
| Пульт управления | Стандартно | YR-E17A / HW-SA201ABK* | | |
| | Опционально | YR-HQS01 | | |
| Панель (опция) | | P1B-890IA/D | | P1B-1210IA/D |
| Размеры блока (Ш × Г × В), мм | Без упаковки | 890 × 190 × 100 (выходная панель) / 890 × 290,5 × 32,4 (входная панель) | | 1210 × 190 × 100 (выходная панель) / 1210 × 290,5 × 32,4 (входная панель) |
| | В упаковке | 938 × 335 × 220 | | 1258 × 335 × 220 |
| Вес, кг | Без упаковки | 4 | | 5 |
| | В упаковке | 5 | | 6 |
| Наружный блок | | | | |
| Производитель компрессора | | | SANYO | SANYO |
| Тип компрессора | | | Роторный | Двухроторный |
| Размеры блока (Ш × Г × В), мм | Без упаковки | 870 × 350 × 550 | | 990 × 405 × 697 |
| | В упаковке | 945 × 409 × 625 | | 999 × 413 × 720 |
| Вес, кг | Без упаковки | 31 | | 38 |
| | В упаковке | 35 | | 42 |
| Расход воздуха (высокая скорость), м³/час | | | 2000 | 3000 |
| Уровень звукового давления (выс. скорость), дБ(A) | | | 53 | 58 |
| Тип хладагента | | | R32 | |
| Заводская заправка хладагента, кг | | | 1,2 | 1,5 |
| Трубопроводы хладагента | Диаметр жидкост. трубы, мм | 6,35 | | 9,52 |
| | Диаметр газовой трубы, мм | 12,7 | | 15,88 |
| | Макс. длина / перепад высот, м | 30 / 10 | | 30 / 10 |
| | Макс. длина трубопроводов без дополнительной заправки, м | 7 | | 10 |
| | Дополнительная заправка, г/м | 20 | | 45 |

* Для оборудования 2024 года выпуска

Серия ECO

Средненапорные каналные блоки



YR-E17A



HW-SA201ABK*



AD50S1LM1FA
AD71S1LM1FA
AD105S1LM1FA

| Наименование модели | Внутренний блок | | AD50S1LM1FA | AD71S1LM1FA | AD105S1LM1FA | AD105S1LM1FA |
|---|-----------------|---|-------------|---|---|---|
| | Наружный блок | | 1U50S1LM1FA | 1U71S1LR1FA | 1U105S1LS1FA | 1U105S1LS1FB |
| Охлаждение | | | | | | |
| Мощность, номинал (мин. ~ макс.), кВт | | 5 (0,79 ~ 5,5) | | 6,8 (1,7 ~ 7,5) | 9,3 (2,40 ~ 10,5) | 9,0 (2,40 ~ 10,5) |
| Энергоэффективность | | EER | | 3,24 | 3,21 | 3,05 |
| Потребляемая мощность, номинал (мин. ~ макс.), кВт | | 1,54 (0,3 ~ 2,1) | | 2,12 (0,5 ~ 3,0) | 3,05 (0,5 ~ 4,0) | 2,90 (0,5 ~ 4,0) |
| Гарантированный диапазон рабочих температур окружающего воздуха, °C | | -25 ~ 46 | | -25 ~ 46 | -25 ~ 46 | -25 ~ 46 |
| Обогрев | | | | | | |
| Мощность, номинал (мин. ~ макс.), кВт | | 5,5 (0,88 ~ 6) | | 7,2 (1,8 ~ 8) | 10,2 (2,78 ~ 11,5) | 10,5 (2,78 ~ 11,5) |
| Энергоэффективность | | COP | | 3,71 | 3,61 | 3,3 |
| Потребляемая мощность, номинал (мин. ~ макс.), кВт | | 1,48 (0,5 ~ 2,1) | | 1,99 (0,5 ~ 3,0) | 3,09 (0,5 ~ 4,0) | 3,15 (0,5 ~ 4,0) |
| Гарантированный диапазон рабочих температур окружающего воздуха, °C | | -15 ~ 24 | | -15 ~ 24 | -15 ~ 24 | -15 ~ 24 |
| Внутренний блок | | | | | | |
| Параметры сети электропитания | | Ф / В / Гц | | 1 / 230 / 50 | | |
| Размеры блока (Ш × Г × В), мм | | Без упаковки | | 1100 × 700 × 248 | 1100 × 700 × 248 | 1100 × 700 × 248 |
| | | В упаковке | | 1316 × 866 × 318 | 1316 × 866 × 318 | 1316 × 866 × 318 |
| Вес, кг | | Без упаковки | | 31 | 31 | 38 |
| | | В упаковке | | 35 | 34 | 45 |
| Расход воздуха (выс. / средн. / низк. скорость), м³/час | | 1020 / 900 / 780 | | 1200 / 980 / 800 | 1440 / 1260 / 1100 | 1440 / 1260 / 1100 |
| Внешнее статическое давление, Па | | 25 (по умолчанию) / 37 / 50 / 70 / 90 / 100 / 110 / 120 / 130 / 150 | | 25 (по умолчанию) / 37 / 50 / 70 / 90 / 100 / 110 / 120 / 130 / 150 | 25 / 37 (по умолчанию) / 50 / 70 / 90 / 100 / 110 / 120 / 130 / 150 | 25 / 37 (по умолчанию) / 50 / 70 / 90 / 100 / 110 / 120 / 130 / 150 |
| Уровень звукового давления (выс. / средн. / низк. скорость), дБ(А) | | 43 / 37 / 30 / 27 | | 48 / 45 / 42 / 39 | 44 / 40 / 37 / 34 | 44 / 40 / 37 / 34 |
| Пульт управления | | Стандартно | | YR-E17A / HW-SA201ABK* | | |
| | | Опционально | | YR-HQS01 | | |
| Наружный блок | | | | | | |
| Параметры сети электропитания | | Ф / В / Гц | | 1 / 230 / 50 | | 3 / 400 / 50 |
| Производитель компрессора | | SANYO | | SANYO | Mitsubishi Electric | Mitsubishi Electric |
| Тип компрессора | | Роторный | | Двухроторный | Двухроторный | Двухроторный |
| Размеры блока (Ш × Г × В), мм | | Без упаковки | | 870 × 350 × 550 | 990 × 405 × 697 | 920 × 372 × 760 |
| | | В упаковке | | 945 × 409 × 625 | 999 × 413 × 720 | 1085 × 485 × 830 |
| Вес, кг | | Без упаковки | | 31 | 38 | 52 |
| | | В упаковке | | 35 | 42 | 57 |
| Уровень звукового давления (выс. скорость), дБ(А) | | 53 | | 58 | 58 | 58 |
| Тип хладагента | | R32 | | | | |
| Заводская заправка хладагента, кг | | 1,2 | | 1,5 | 1,7 | 1,7 |
| Трубопроводы хладагента | | Диаметр жидкост. трубы, мм | | 6,35 | 9,52 | 9,52 |
| | | Диаметр газовой трубы, мм | | 12,7 | 15,88 | 15,88 |
| | | Макс. длина / перепад высот, м | | 30 / 10 | 30 / 10 | 50 / 30 |
| | | Макс. длина трубопроводов без дополнительной заправки, м | | 7 | 10 | 30 |
| | | Дополнительная заправка, г/м | | 20 | 45 | 45 |

* Для оборудования 2024 года выпуска

Средненапорные каналные блоки

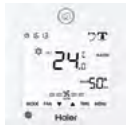

YR-E17A



HW-SA201ABK*



AD140S1LM1FA
AD160S1LM1FA

| Наименование модели | Внутренний блок | AD140S1LM1FA | AD140S1LM1FA | AD160S1LM1FA | AD160S1LM1FA |
|---|--|---|---|---|---|
| | Наружный блок | 1U140S1LN1FA | 1U140S1LN1FB | 1U160S1LN1FA | 1U160S1LN1FB |
| Охлаждение | | | | | |
| Мощность, номинал (мин. ~ макс.), кВт | | 13,5 (3,1 ~ 14,5) | 13,5 (3,1 ~ 14,5) | 15,5 (4,5 ~ 16,5) | 15,5 (4,5 ~ 16,5) |
| Энергоэффективность | EER | 3,01 | 3,01 | 2,81 | 2,81 |
| Потребляемая мощность, номинал (мин. ~ макс.), кВт | | 4,49 (1,0 ~ 6,5) | 4,49 (1,0 ~ 6,5) | 5,52 (1,0 ~ 6,5) | 5,52 (1,0 ~ 6,5) |
| Гарантированный диапазон рабочих температур окружающего воздуха, °C | | -25 ~ 46 | -25 ~ 46 | -25 ~ 46 | -25 ~ 46 |
| Обогрев | | | | | |
| Мощность, номинал (мин. ~ макс.), кВт | | 14,5 (3,5 ~ 15,5) | 14,5 (3,5 ~ 15,5) | 16,0 (5,0 ~ 18,0) | 16,0 (5,0 ~ 18,0) |
| Энергоэффективность | COP | 3,24 | 3,24 | 3,21 | 3,21 |
| Потребляемая мощность, номинал (мин. ~ макс.), кВт | | 4,48 (1,0 ~ 6,5) | 4,48 (1,0 ~ 6,5) | 4,98 (1,0 ~ 6,5) | 4,98 (1,0 ~ 6,5) |
| Гарантированный диапазон рабочих температур окружающего воздуха, °C | | -15 ~ 24 | -15 ~ 24 | -15 ~ 24 | -15 ~ 24 |
| Внутренний блок | | | | | |
| Параметры сети электропитания | Ф / В / Гц | 1 / 230 / 50 | | | |
| Размеры блока (Ш × Г × В), мм | Без упаковки | 1500 × 700 × 248 | 1500 × 700 × 248 | 1500 × 700 × 248 | 1500 × 700 × 248 |
| | В упаковке | 1711 × 870 × 325 | 1711 × 870 × 325 | 1711 × 870 × 325 | 1711 × 870 × 325 |
| Вес, кг | Без упаковки | 48 | 48 | 48 | 48 |
| | В упаковке | 57 | 57 | 57 | 57 |
| Расход воздуха (выс. / средн. / низк. скорость), м³/час | | 2500 / 2160 / 1780 | 2500 / 2160 / 1780 | 2500 / 2160 / 1780 | 2500 / 2160 / 1780 |
| Внешнее статическое давление, Па | | 25 (по умолчанию) / 37 / 50 / 70 / 90 / 100 / 110 / 120 / 130 / 150 | 25 (по умолчанию) / 37 / 50 / 70 / 90 / 100 / 110 / 120 / 130 / 150 | 25 / 37 / 50 (по умолчанию) / 70 / 90 / 100 / 110 / 120 / 130 / 150 | 25 / 37 / 50 (по умолчанию) / 70 / 90 / 100 / 110 / 120 / 130 / 150 |
| Уровень звукового давления (выс. / средн. / низк. скорость), дБ(А) | | 54 / 51 / 48 / 45 | 54 / 51 / 48 / 45 | 48 / 45 / 42 / 39 | 48 / 45 / 42 / 39 |
| Пульт управления | Стандартно | YR-E17A / HW-SA201ABK* | | | |
| | Опционально | YR-HQS01 | | | |
| Наружный блок | | | | | |
| Параметры сети электропитания | Ф / В / Гц | 1 / 230 / 50 | 3 / 400 / 50 | 1 / 230 / 50 | 3 / 400 / 50 |
| Производитель компрессора | | Mitsubishi Electric | Mitsubishi Electric | Mitsubishi Electric | Mitsubishi Electric |
| Тип компрессора | | Двухроторный | Двухроторный | Двухроторный | Двухроторный |
| Размеры блока (Ш × Г × В), мм | Без упаковки | 950 × 450 × 967 | 950 × 450 × 967 | 950 × 450 × 967 | 950 × 450 × 967 |
| | В упаковке | 1050 × 485 × 1130 | 1050 × 485 × 1130 | 1050 × 485 × 1130 | 1050 × 485 × 1130 |
| Вес, кг | Без упаковки | 84 | 85 | 84 | 85 |
| | В упаковке | 89 | 90 | 89 | 90 |
| Уровень звукового давления (выс. скорость), дБ(А) | | 61 | 63 | 63 | 63 |
| Тип хладагента | | R32 | | | |
| Заводская заправка хладагента, кг | | 2,3 | 2,3 | 2,4 | 2,4 |
| Трубопроводы хладагента | Диаметр жидкост. трубы, мм | 9,52 | 9,52 | 9,52 | 9,52 |
| | Диаметр газовой трубы, мм | 15,88 | 15,88 | 19,05 | 19,05 |
| | Макс. длина / перепад высот, м | 50 / 30 | 50 / 30 | 70 / 30 | 70 / 30 |
| | Макс. длина трубопроводов без дополнительной заправки, м | 30 | 30 | 30 | 30 |
| | Дополнительная заправка, г/м | 45 | 45 | 45 | 45 |

* Для оборудования 2024 года выпуска

Совместимость YCJ-A002

Полупромышленные сплит-системы ECO

| Модель | Плата | Порт |
|--|--------------|------|
| AB50S1LC1FA | 0151800244A | CN13 |
| AD50S1LS1FA AD71S1LS1FA | 0151800644 | CN9 |
| AB71S1LG1FA AB105S1LH1FA | 0151800208CF | CN13 |
| AB140S1LK1FA AB160S1LK1FA | 0151800208CF | CN13 |
| AC50S1LG1FA AC71S1LG1FA AC105S1LH1FA AC140S1LK1FA AC160S1LK1FA | 0151800459 | CN13 |
| AD140S1LM1FA | 0151800106E | CN19 |
| AD71S1LM1FA | 0151800637 | CN9 |
| AD105S1LM1FA AD160S1LM1FA | 0151800644 | CN9 |

YCJ-A002

| BM1 | | Описание |
|--------|-------|---------------------|
| 0:Выкл | 1:Вкл | |
| 0 | 0 | Сплит-система |
| 1 | 0 | VRF система |
| 0 | 1 | Протокол Modbus RTU |
| 1 | 1 | Система BMS |

BM1
Установите BM1 "0 0"
Для сплит-системы

SW1
Установите адрес
сплит-системы
переключателем SW1
на плате YCJ-A002:
для HC-SA164DBT,
диапазон адресов "1-64"



Габаритные размеры

Наружные блоки

1U50S1LM1FA

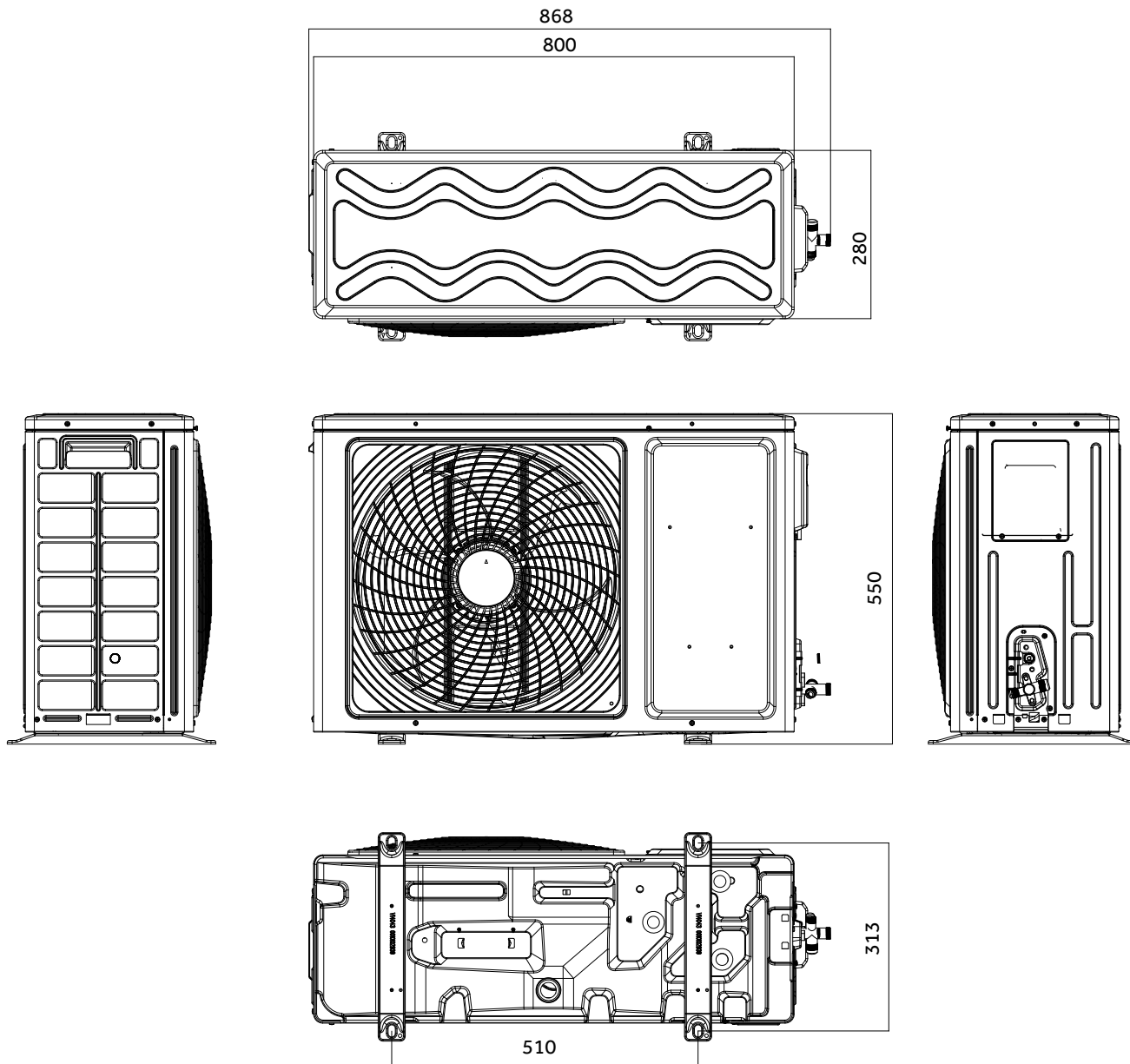

Габаритные размеры

Наружные блоки

1U71S1LR1FA

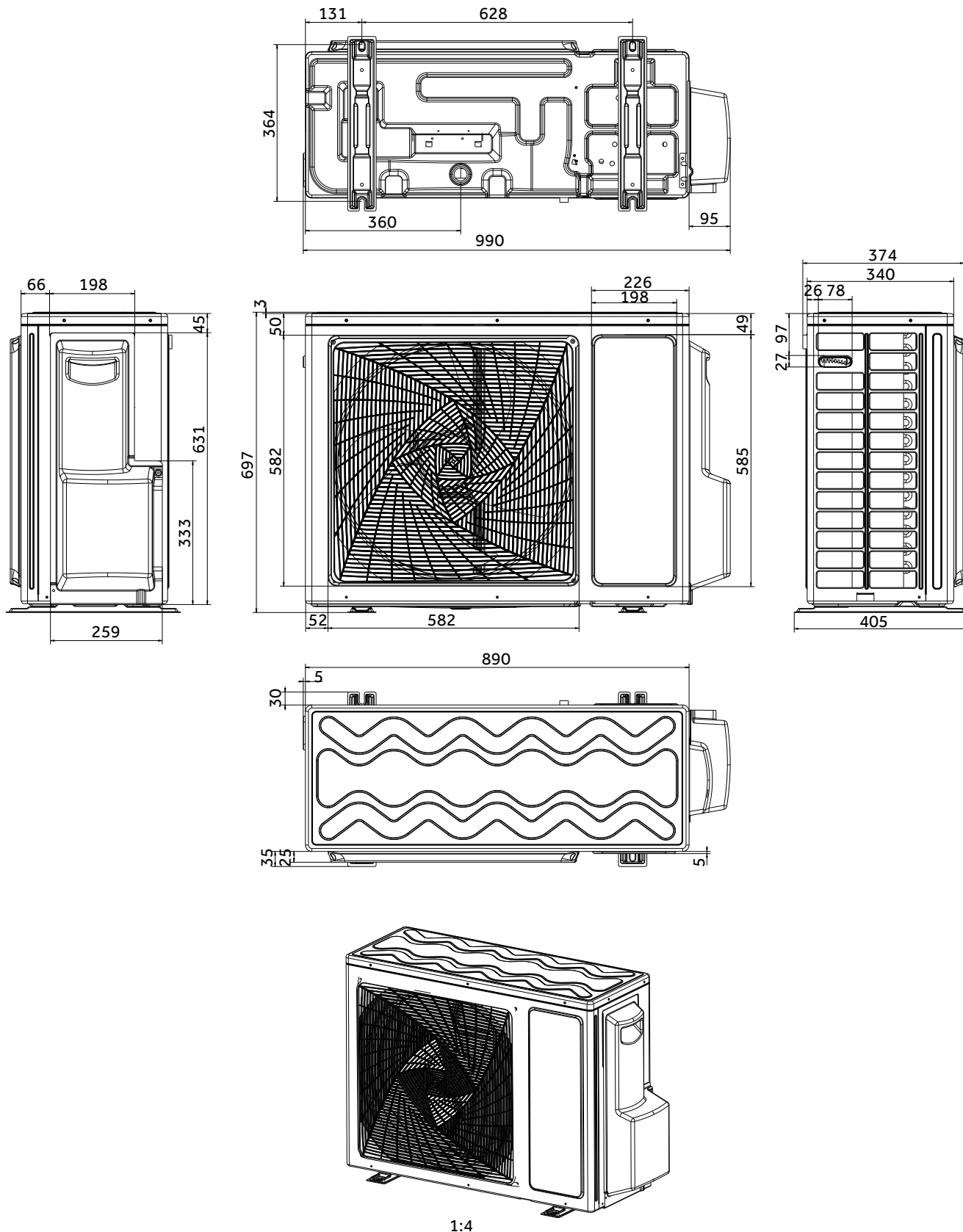

1:4

Наружные блоки

1U105S1LS1FA, 1U105S1LS1FB

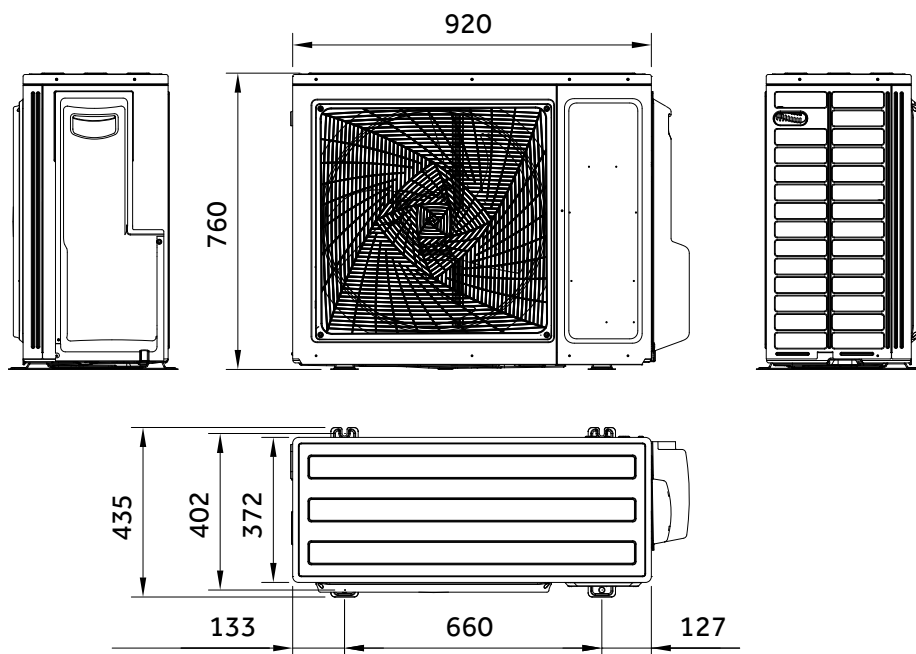

1U140S1LN1FA, 1U140S1LN1FB, 1U160S1LN1FA, 1U160S1LN1FB

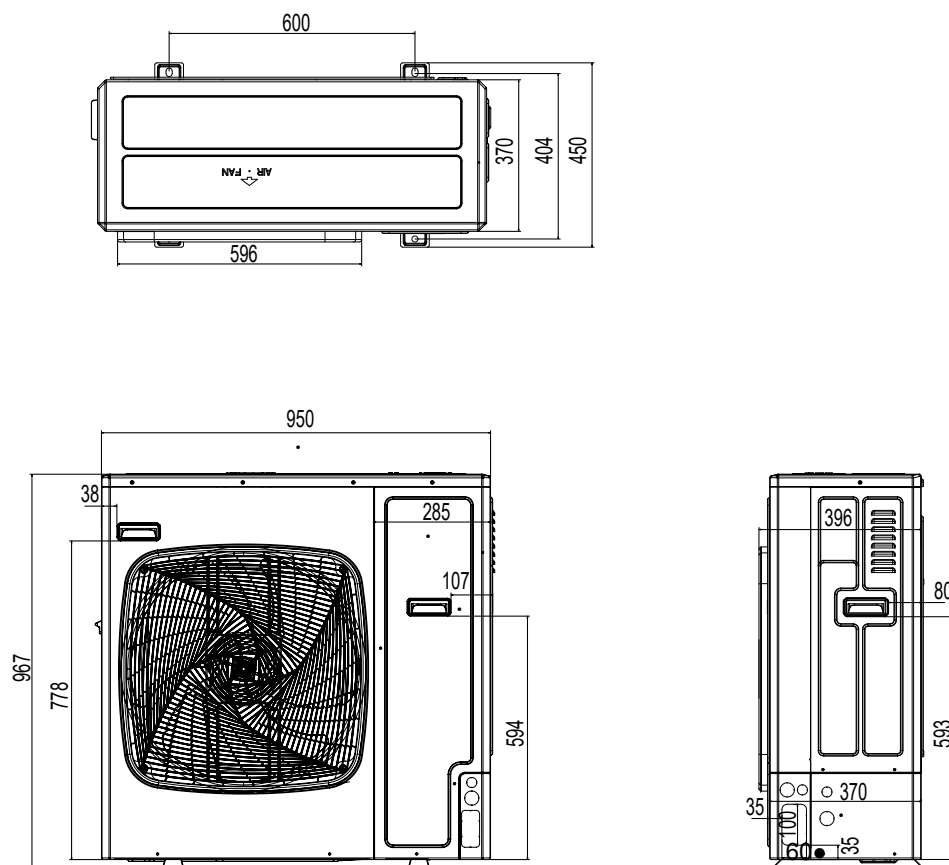

Габаритные размеры

Кассетные блоки

AB71S1LG1FA, AB105S1LH1FA, AB140S1LK1FA, AB160S1LK1FA

PB-950KB

| Код | Название |
|-----|--|
| 1 | Газовая труба |
| 2 | Жидкостная труба |
| 3 | Смотровое отверстие для водяного насоса |
| 4 | Сливная труба |
| 5 | Решетка забора воздуха |
| 6 | Выход воздуха |
| 7 | Гибкая сливная труба (принадлежность) |
| 8 | Отверстие для электропроводки (для соединительного кабеля) |
| 9 | Отверстие для электропроводки (для соединительного кабеля) |
| 10 | Вход свежего воздуха |

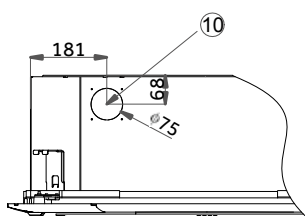
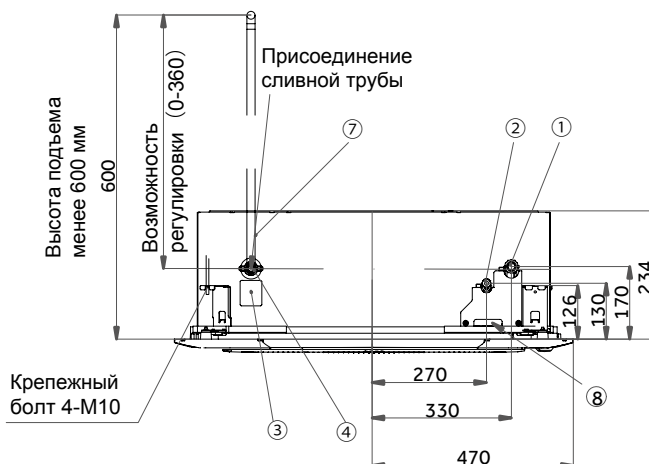
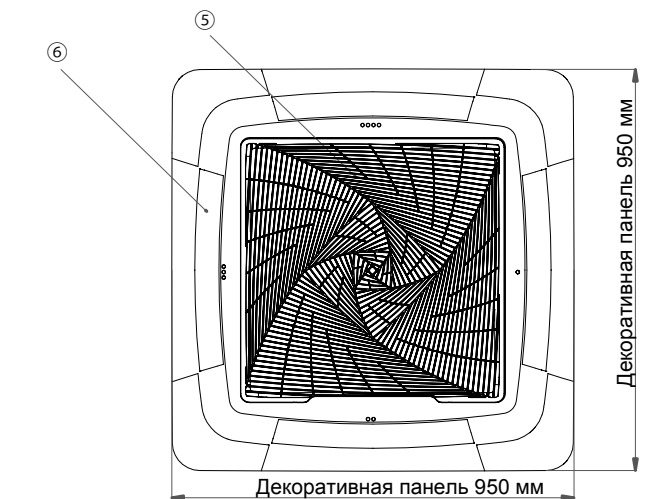
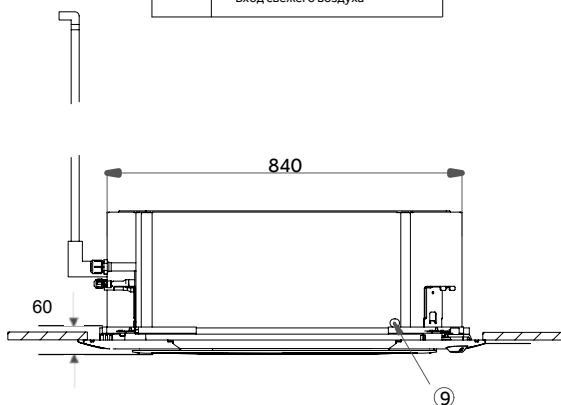

Вид А

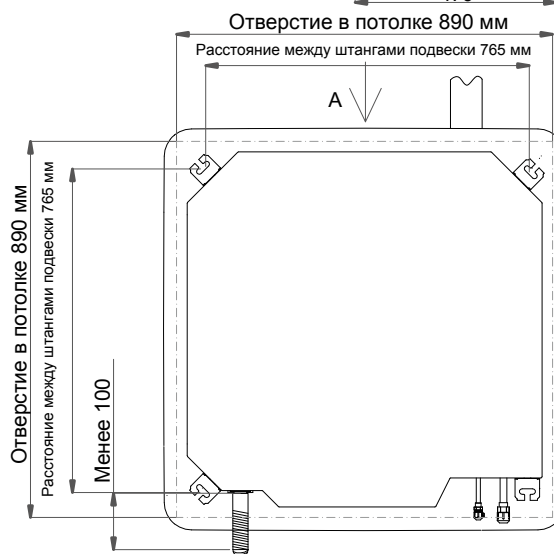

Кассетные блоки

AB71S2LR1FA, AB105S2LR1FA, AB140S2LR1FA, AB160S2LR1FA

PB-950QB

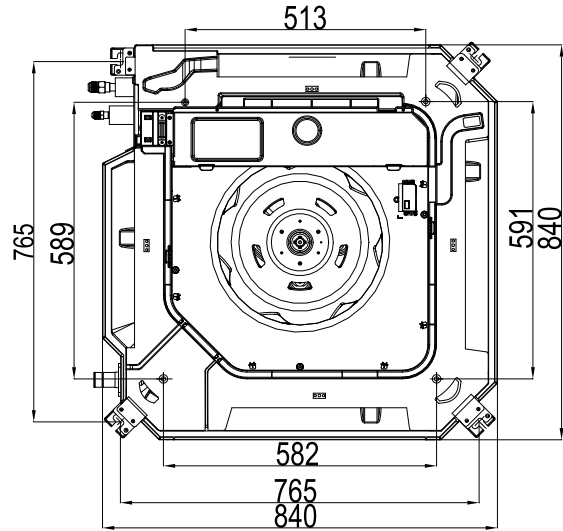
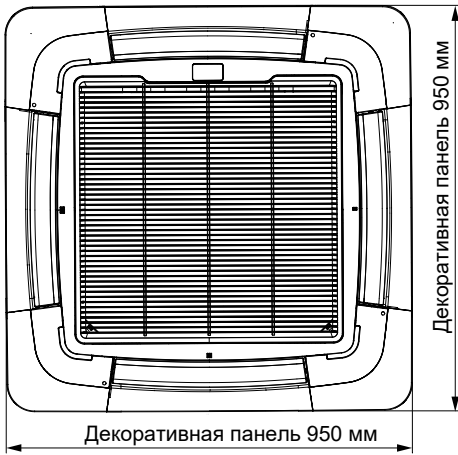

AB71S2LR1FA

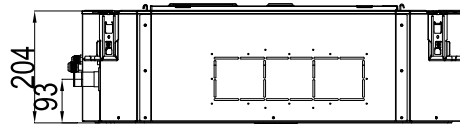

AB105S2LR1FA/AB140S2LR1FA

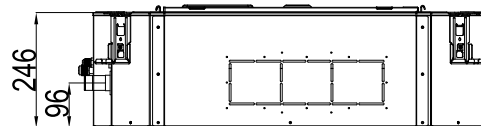

AB160S2LR1FA

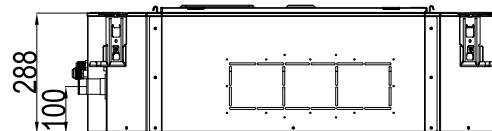

Габаритные размеры

Кассетные блоки

AB50S1LC1FA

PB-700KB

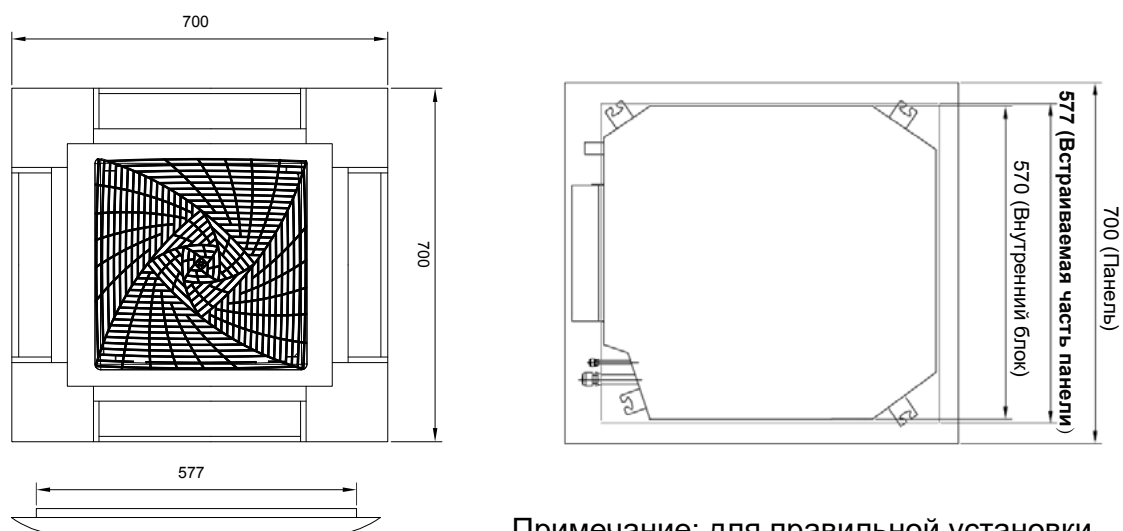

Примечание: для правильной установки панели PB-700KB минимальный размер монтажного отверстия в потолке должен быть более 577 мм.

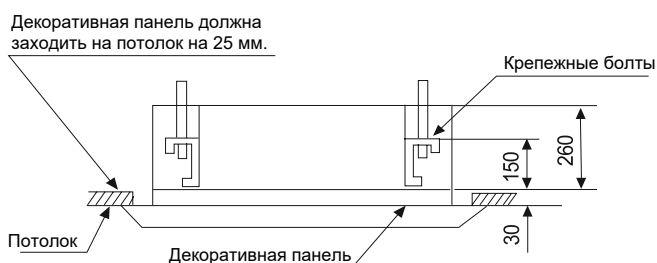

Примечание: проектный размер встраиваемой части панели PB-700IB составляет 577*577 мм.

Универсальные блоки

AC50S1LG1FA, AC71S1LG1FA, AC105S1LH1FA

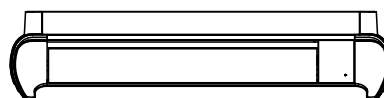
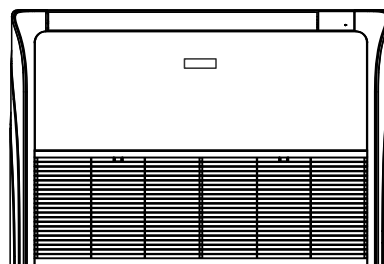
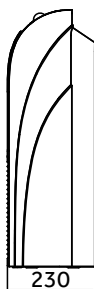
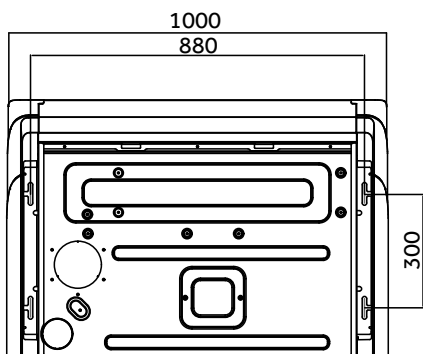

AC140S1LK1FA, AC160S1LK1FA

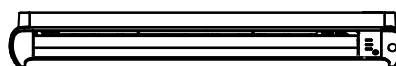
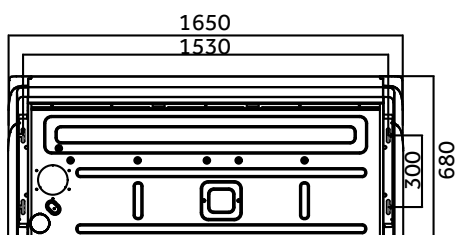

Габаритные размеры

Сверхтонкие каналные блоки

AD50S1LS1FA

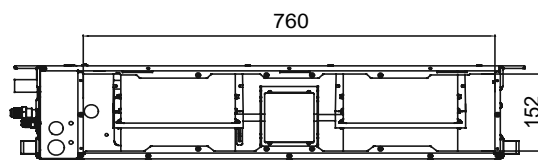
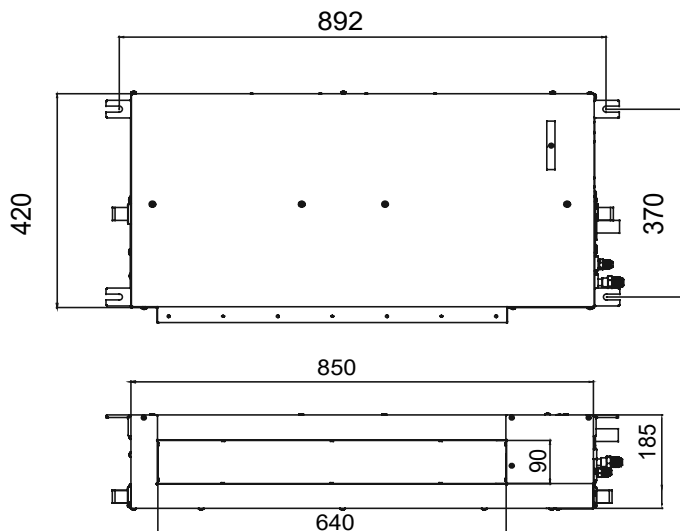

AD50S1LS1FA

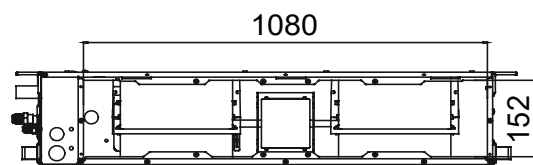
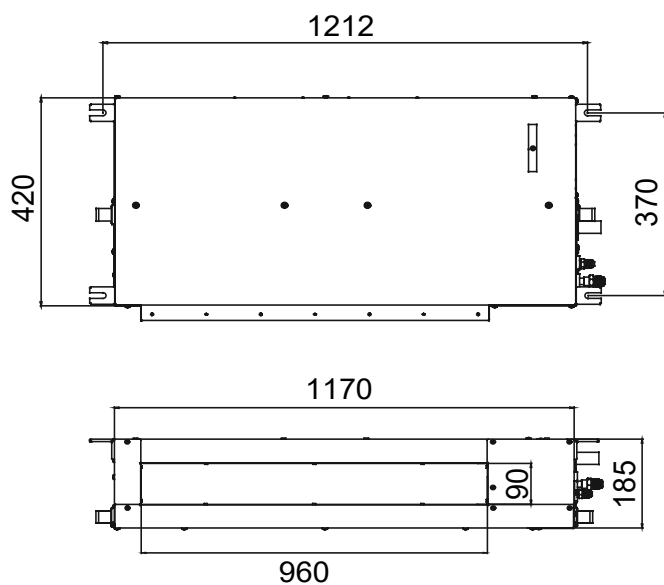

Средненапорные каналные блоки

AD50S1LM1FA

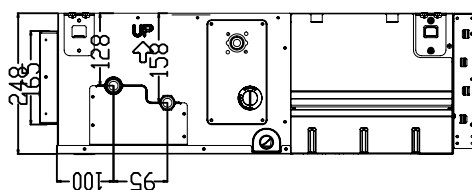
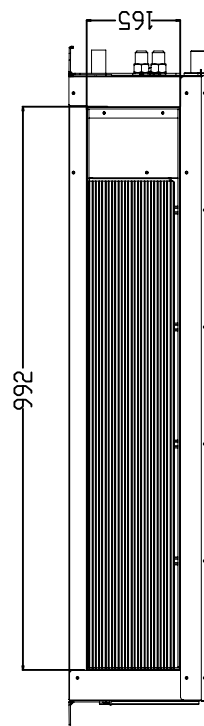
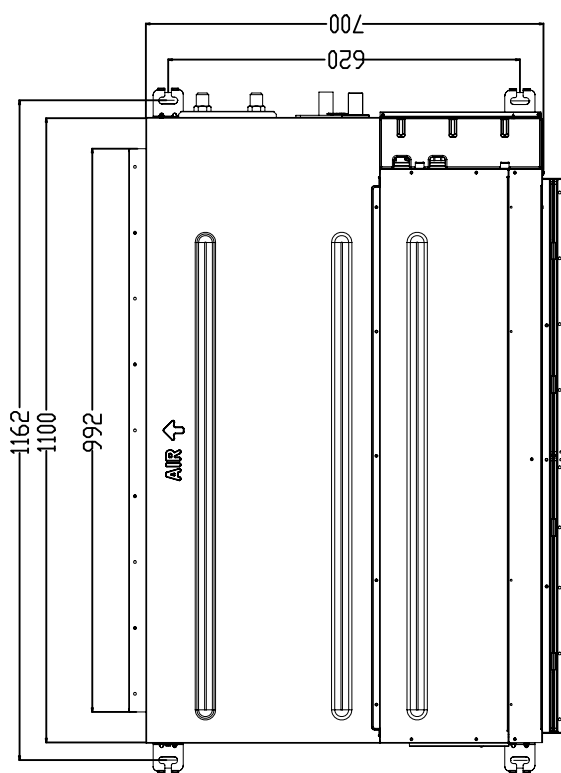
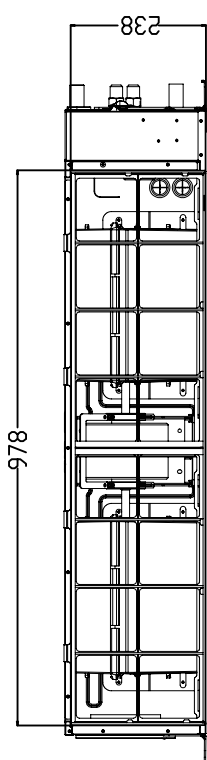
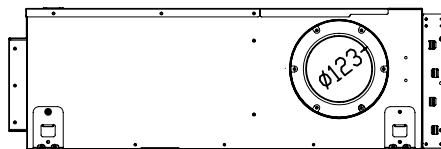

Габаритные размеры

Средненапорные каналные блоки

AD71S1LM1FA, AD105S1LM1FA

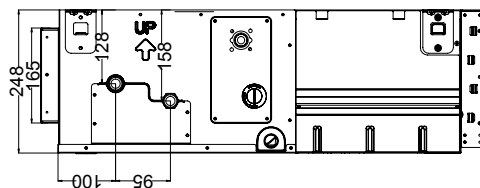
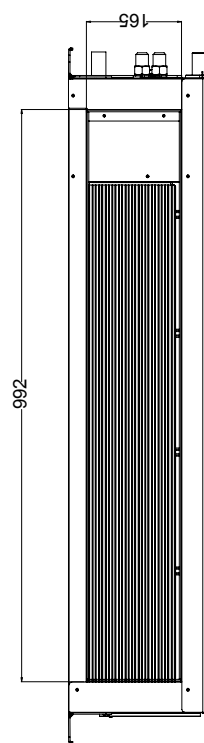
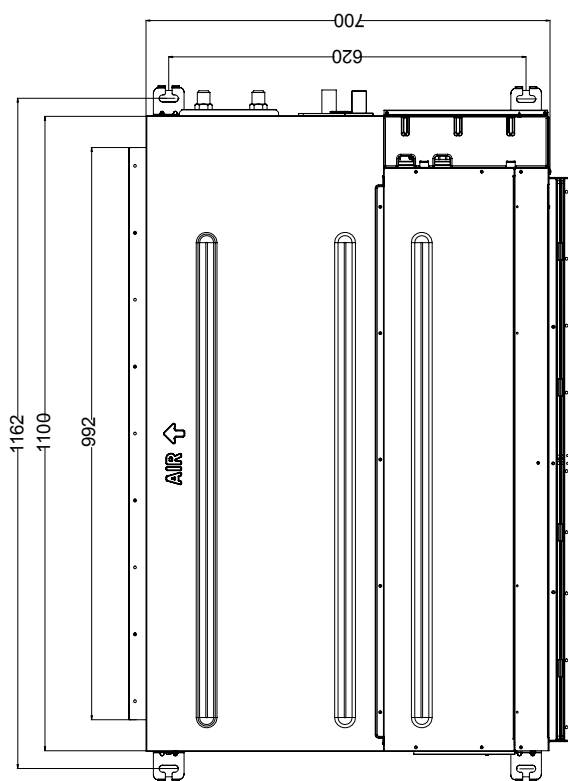
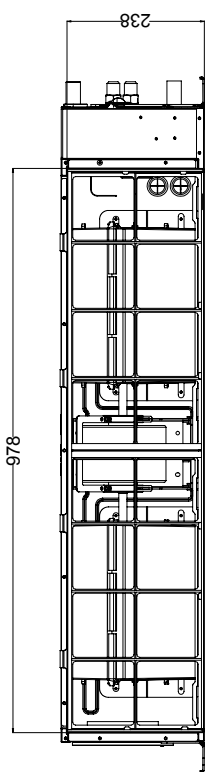
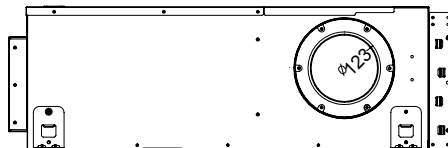

Средненапорные каналные блоки

AD140S1LM1FA, AD160S1LM1FA

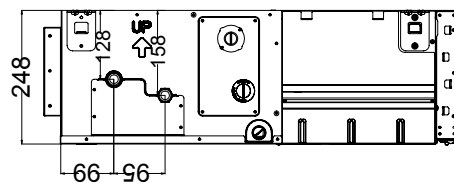
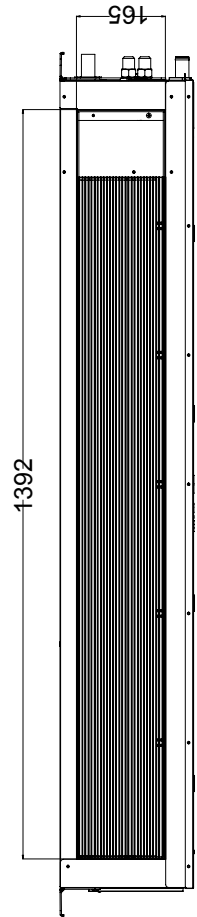
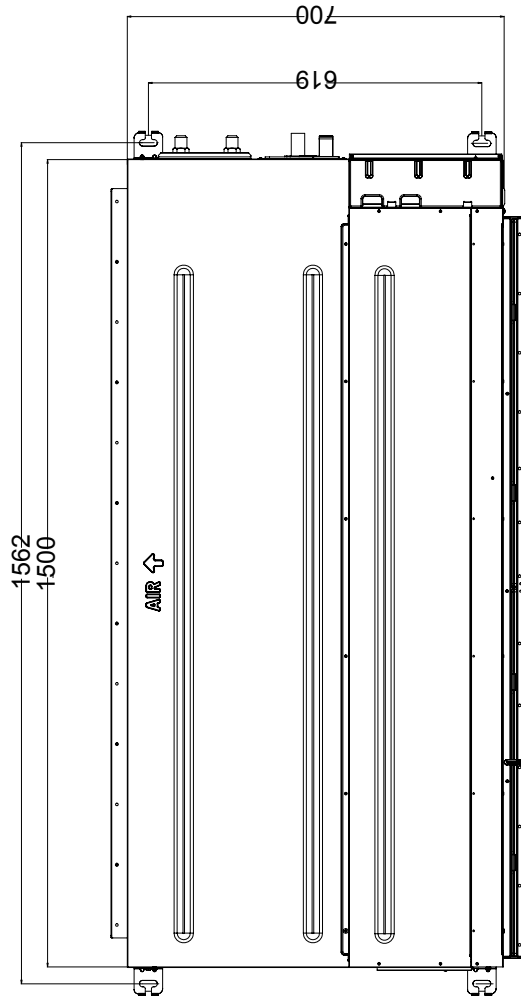
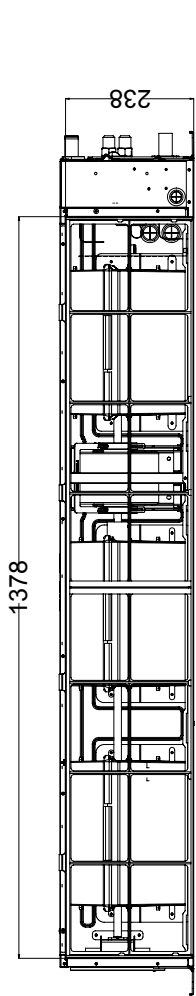
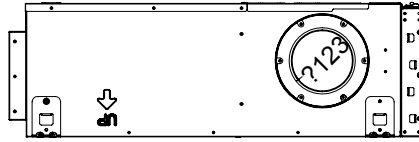

Haier Полупромышленные сплит-системы R410A





Системы управления

Wi-Fi управление (опция)

Помимо управления при помощи ИК или проводного пульта, поддерживается (опционально) управление через Wi-Fi с использованием специального приложения.



Центральное управление (опция)

Возможна организация центрального управления.



Комфорт

Долговечная конструкция

Поддон изготовлен из нержавеющей стали, что обеспечивает продолжительный срок службы.



Выбор скорости воздушного потока

4 скорости воздушного потока: сверх низкая, низкая, средняя, высокая, а также режим Турбо.

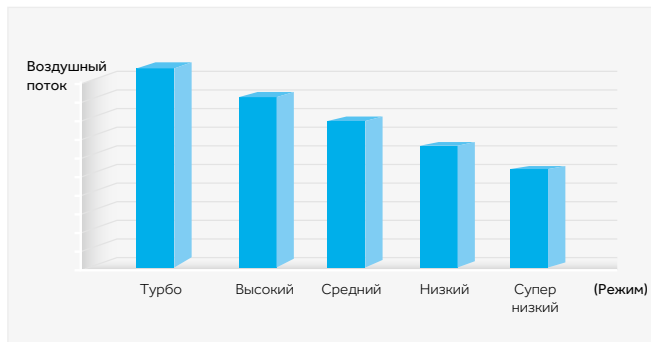

Характеристики

Высоконапорные каналные блоки

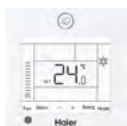

HW-SA101DBT



AD96HN1ERA

| Наименование модели | Внутренний блок | AD96HN1ERA |
|---|--|---------------------------|
| | Наружный блок | 1U96WS1ERB |
| Охлаждение | | |
| Мощность, номинал (мин. ~ макс.), кВт | | 28,0 (7,8 ~ 29,0) |
| Энергоэффективность | EER | 2,48 |
| Гарантированный диапазон рабочих температур окружающего воздуха, °C | | 18 ~ 55 |
| Обогрев | | |
| Мощность, номинал (мин. ~ макс.), кВт | | 28,1 (7,8 ~ 29,0) |
| Энергоэффективность | COP | 2,9 |
| Гарантированный диапазон рабочих температур окружающего воздуха, °C | | -15 ~ 24 |
| Внутренний блок | | |
| Параметры сети электропитания | Ф / В / Гц | 1 / 230 / 50 |
| Размеры блока (Ш × Г × В), мм | Без упаковки | 1333 × 750 × 497 |
| | В упаковке | 1609 × 946 × 674 |
| Вес, кг | Без упаковки | 101 |
| | В упаковке | 130 |
| Внешнее статическое давление, Па | | 50 / 200 |
| Расход воздуха (выс. / средн. / низк. / сверхнизк. скорость), м³/час | | 4600 / 4000 / 3500 / 2900 |
| Уровень звукового давления (выс. / средн. / низк. / сверхнизк. скорость), дБ(A) | | 54 / 51 / 48 / 45 |
| Пульт управления | Стандартно | HW-SA101DBT |
| | Опционально | / |
| Наружный блок | | |
| Параметры сети электропитания | Ф / В / Гц | 3 / 400 / 50 |
| Производитель компрессора | | Mitsubishi Electric |
| Тип компрессора | | Двухроторный |
| Размеры блока (Ш × Г × В), мм | Без упаковки | 1050 × 400 × 1636 |
| | В упаковке | 1221 × 530 × 1795 |
| Вес, кг | Без упаковки | 160 |
| | В упаковке | 175 |
| Расход воздуха (высокая скорость), м³/час | | 10000 |
| Уровень звукового давления (выс. скорость), дБ(A) | | 62 |
| Тип хладагента | | R410A |
| Заводская заправка хладагента, кг | | 5,9 |
| Трубопроводы хладагента | Диаметр жидкост. трубы, мм | 12,7 |
| | Диаметр газовой трубы, мм | 22,2 |
| | Макс. длина / перепад высот, м | 60 / 30 |
| | Макс. длина трубопроводов без дополнительной заправки, м | 10 |
| | Дополнительная заправка, г/м | 60 |

Габаритные размеры

Наружный блок

1U96WS1ERB

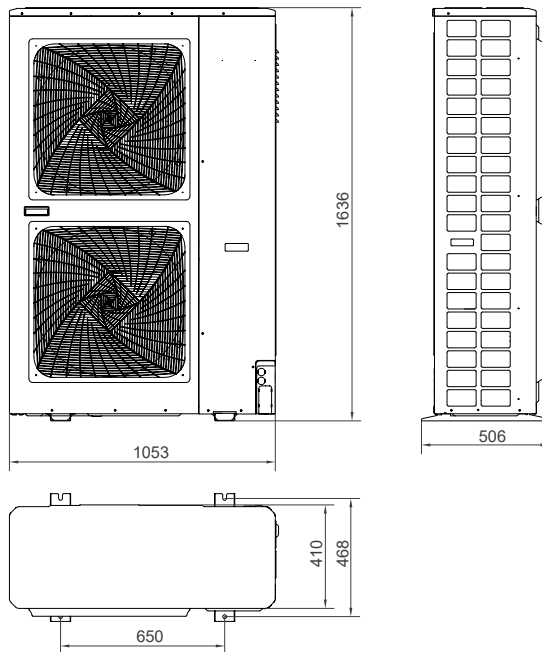

Внутренний блок



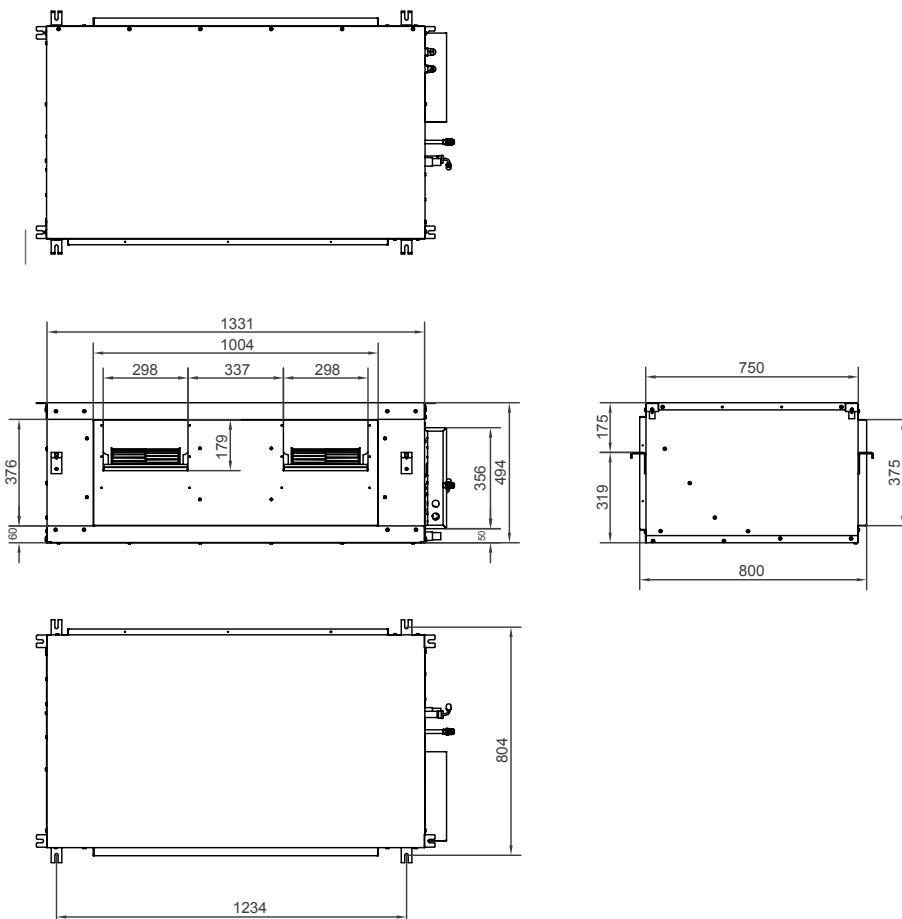





























AD96HN1ERA



Haier Полупромышленные сплит-системы Super Match Plus



Модельный ряд

| Наружные блоки | | 2,5 | 3,5 | 5,0 |
|---|--|--|--|---|
| 1 Ф / 230 В / 50 Гц |  |  |  | |
| | 1U25S2SM3FA | 1U35S2SM3FA | 1U50S2SJ3FA | |
| 3 Ф / 400 В / 50 Гц | | | | |
| Внутренние блоки | | 2,5 | 3,5 | 5,0 |
| Универсальные блоки | Пульт  YR-HQS01 |  AC25S2SG1FA |  AC35S2SG1FA |  AC50S2SG1FA |
| Консольные блоки |  YR-HQS01 |  AF25S2SD1FA AF25S2SD1FA(H) |  AF35S2SD1FA AF35S2SD1FA(H) |  AF50S2SD1FA AF50S2SD1FA(H) |
| Однопоточные кассеты |  YR-HQS01 |  AB25S2SA1FA |  AB35S2SA1FA |  AB50S2SA1FA |
| Компактные кассетные блоки |  YR-HQS01 |  AB25S2SC1FA |  AB35S2SC1FA |  AB50S2SC1FA |
| PB-700KB | YR-HQS01 | | AB35S2SC1FA | AB50S2SC1FA |
| PB-620KB | панель – опция | AB25S2SC2FA | AB35S2SC2FA | AB50S2SC2FA |
| Кассетные блоки с круговым потоком (PB-950KB) |  YR-HQS01 | | | |
| Сверхтонкие каналные блоки |  YR-E17A |  HW-SA201ABK* |  AD25S2SS1FA P1B-890IA P1B-890IA/D |  AD35S2SS1FA P1B-890IA P1B-890IA/D |
| | | | |  AD50S2SS1FA P1B-1200IA/D |
| Средненапорные каналные блоки |  YR-E17A |  HW-SA201ABK* |  AD35S2SM3FA |  AD50S2SM3FA |
| Высоконапорные каналные блоки |  YR-E17A |  HW-SA201ABK* | | |
| Колонные блоки |  YR-HQS01 | | | |

* Для оборудования 2024 года выпуска

| 7,1 | 10,5 | 12,5 | 14,0 | 16,0 | |
|--|--|---|--|--|---|
|  1U71S2SR2FA |  1U105S2SS2FA |  1U125S2SN2FA |  1U140S2SN1FA |  1U140S2SP2FA | |
| |  1U105S2SS1FB |  1U125S2SN2FB |  1U140S2SN1FB |  1U140S2SP2FB |  1U160S2SP1FB |
| 7,1 | 10,5 | 12,5 | 14,0 | 16,0 | |
|  AC71S2SG1FA |  AC105S2SH1FA |  AC125S2SK1FA |  AC140S2SK1FA |  AC160S2SK1FA | |
|  AB71S2SA1FA | | | | | |
|  AB71S2SG1FA |  ABH105H1ERG |  ABH125K1ERG |  ABH140K1ERG |  ABH160K1ERG | |
|  AD71S2SS1FA | | | | | |
| P1B-1200IA/D | | | | | |
|  AD71S2SM3FA |  AD105S2SM3FA |  AD125S2SM3FA |  AD140S2SM3FA |  AD160S2SM3FA | |
| | |  ADH125H1ERG |  ADH140H1ERG |  ADH160H1ERG | |
| |  AP105S2SK1FA AP105S2SK1FA(H) | |  AP140S2SK1FA AP140S2SK1FA(H) |  AP160S2SK1FA AP160S2SK1FA(H) | |



Консольные блоки

Забота о здоровье

Steri Clean 56 °C

Убивает бактерии и вирусы на поверхности испарителя нагревая его до 56 °C в течение 30 минут.

Только для блоков с (H)



Антибактериальный фильтр

Серебро (Ag) обладает отличными антибактериальными свойствами, предотвращает рост и распространение бактерий.

Антибактериальный фильтр Haier с ионами серебра эффективно уничтожает кишечную палочку и золотистый стафилококк и препятствует их повторному появлению.

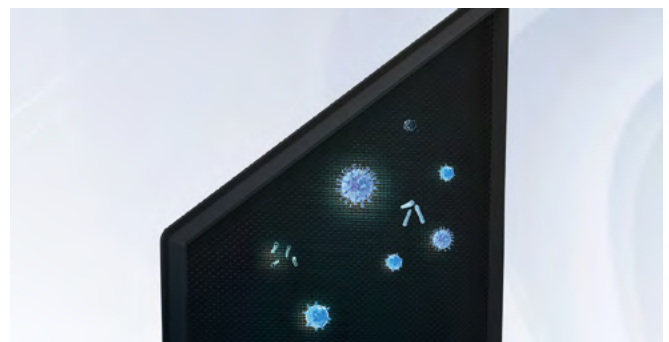

Комфорт

Супер тихий

Уровень шума в ночном режиме составляет всего 20 дБ(А).



Стелящийся воздушный поток

В режиме охлаждения воздух подается только сверху, а в режиме нагрева подача воздуха осуществляется и сверху и снизу (если выбран режим двойного потока). Такая подача воздуха позволяет быстрее достигать заданной температуры, а также обеспечивает более равномерный прогрев помещения и более высокий уровень комфорта.

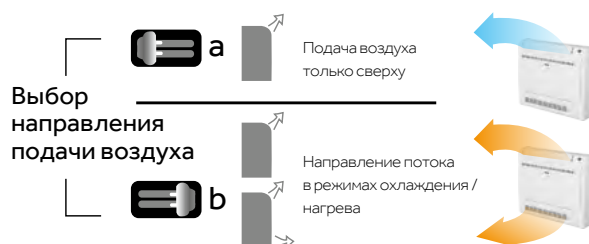

Безопасность

Блок оснащен встроенный датчиком утечки хладагента R32. В случае утечки блок подает звуковой и световой сигнал, на дисплее отображается ошибка E11, а сам блок переключается в режим работы «вентиляция» (FAN) для обеспечения безопасности.



Удобство монтажа

Простота установки

Блок может быть установлен на полу или на стене, что обеспечивает дополнительную гибкость монтажа.





Однопоточная кассета

Забота о здоровье

Антибактериальный фильтр

Серебро (Ag) обладает отличными антибактериальными свойствами, предотвращает рост и распространение бактерий.

Антибактериальный фильтр Naier с ионами серебра эффективно уничтожает кишечную палочку и золотистый стафилококк и препятствует их повторному появлению.



Удобство монтажа

Встроенная дренажная помпа

Встроенная дренажная помпа обеспечивает подъем конденсата на высоту до 600 мм.

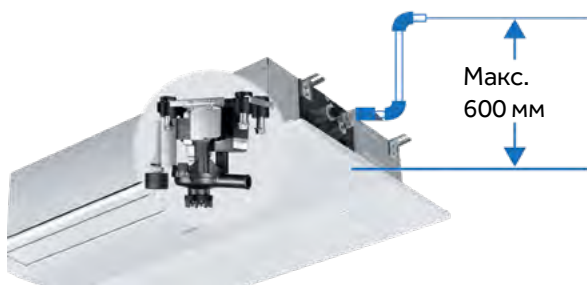

Подходит для помещений с высоким потолком

Однопоточные кассеты могут быть использованы в помещениях с высотой потолка до 3,5 метров.



Комфорт

Минимальное открытие дефлектора 10°

Открытие дефлектора на 10° обеспечивает высокий уровень комфорта, благодаря тому, что поток холодного воздуха не попадает на людей.



Широкие возможности настройки воздушного потока

5 скоростей воздушного потока

Широкий угол подачи воздуха обеспечивает равномерность распределения потока по всей комнате



Изысканный дизайн

Элегантная панель белого цвета

Элегантная панель белого цвета прекрасно вписывается в любой современный интерьер.



Скрытый LED дисплей

Скрытый LED дисплей с поддержкой отображения температуры с точностью до 0,5°C.

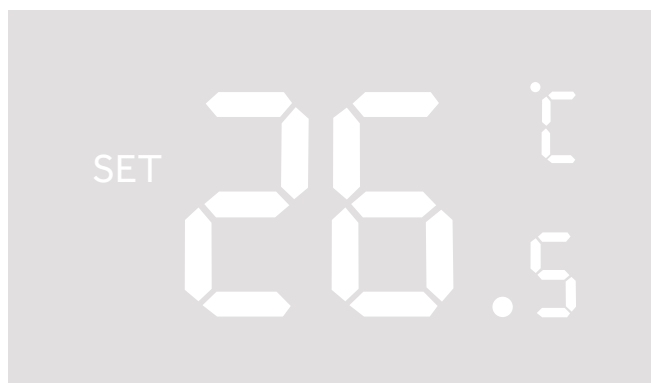

Ультра тонкий корпус 185 мм

Тонкий корпус высотой всего 185 мм обеспечивает возможность монтажа в помещениях с небольшим надпотолочным пространством.



Удаленное управление

Wi-Fi (опция)

Помимо инфракрасного и проводного пульта для управления кондиционером может быть использовано мобильное приложение evo. Поддерживаемые функции: включение и выключение, режим работы, скорость вентилятора, установка температуры, настройка воздушного потока, график работы, управление функцией УФ обработки воздуха и т.д.

Поддержка evo в разработке. О сроках запуска будет сообщено дополнительно.



Управление картой доступа

Поддерживается управление картой доступа, что позволяет использовать однопоточные кассетные блоки в отелях.

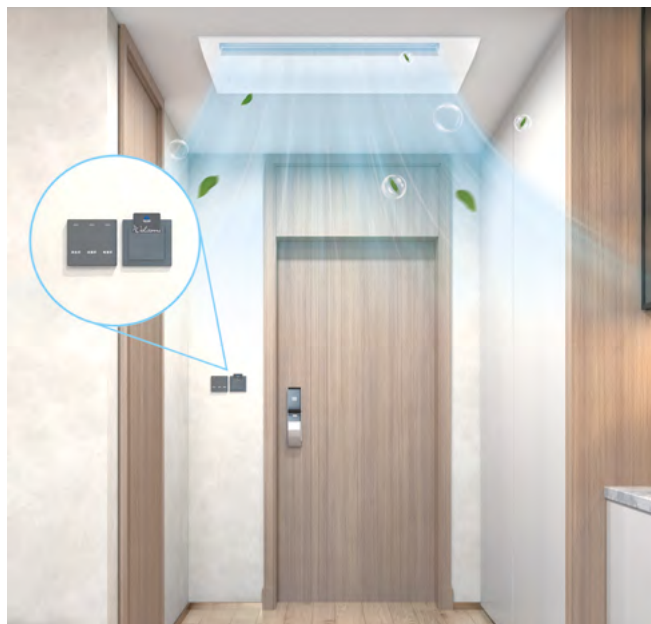



Компактные кассетные блоки

Забота о здоровье

Антибактериальный фильтр

Серебро (Ag) обладает отличными антибактериальными свойствами, предотвращает рост и распространение бактерий.

Антибактериальный фильтр Haier с ионами серебра эффективно уничтожает кишечную палочку и золотистый стафилококк и препятствует их повторному появлению.

Панель с антибактериальным фильтром PV-620KB(H) – опция.



Энергоэффективность

DC – инверторный привод вентилятора

DC-инверторный привод вентилятора потребляет меньше мощности при той же производительности, по сравнению с обычным, неинверторным (AC) приводом.

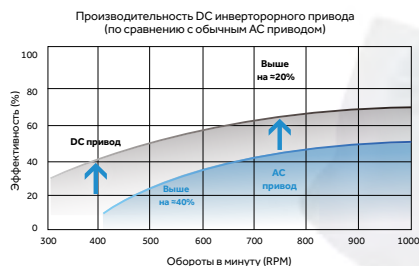

Комфорт



«Спиральный» дизайн панели

Отличительной особенностью кассетных блоков Haier является «спиральный» дизайн воздухозаборных решеток.

Жалюзи закрыты, когда кондиционер выключен

При выключении кондиционера жалюзи закрываются. Это обеспечивает более элегантный внешний вид.

Индивидуальное управление жалюзи

Каждая жалюзи настраивается индивидуально для обеспечения максимального комфорта в помещении.

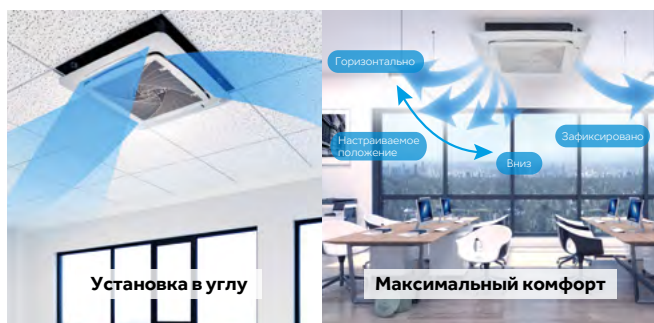

5 скоростей вентилятора

Выбор из 5 скоростей воздушного потока: (супер низкий / низкий / средний / высокий / режим Турбо). Режим Турбо – самая высокая скорость потока воздуха для ускорения достижения заданной температуры (через 15 мин автоматически переключается на режим высокой скорости для больше акустического комфорта).

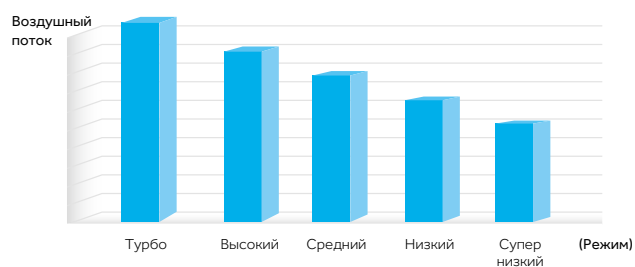

Удобство монтажа

Быстрый доступ к электрическим соединениям

Для доступа к проводке не нужно демонтировать потолок, достаточно демонтировать декоративную панель.

Панель 620 мм x 620 мм

Новая панель имеет размеры 620 мм x 620 мм и идеально подходит для установки в место одной из панелей подвесного потолка.



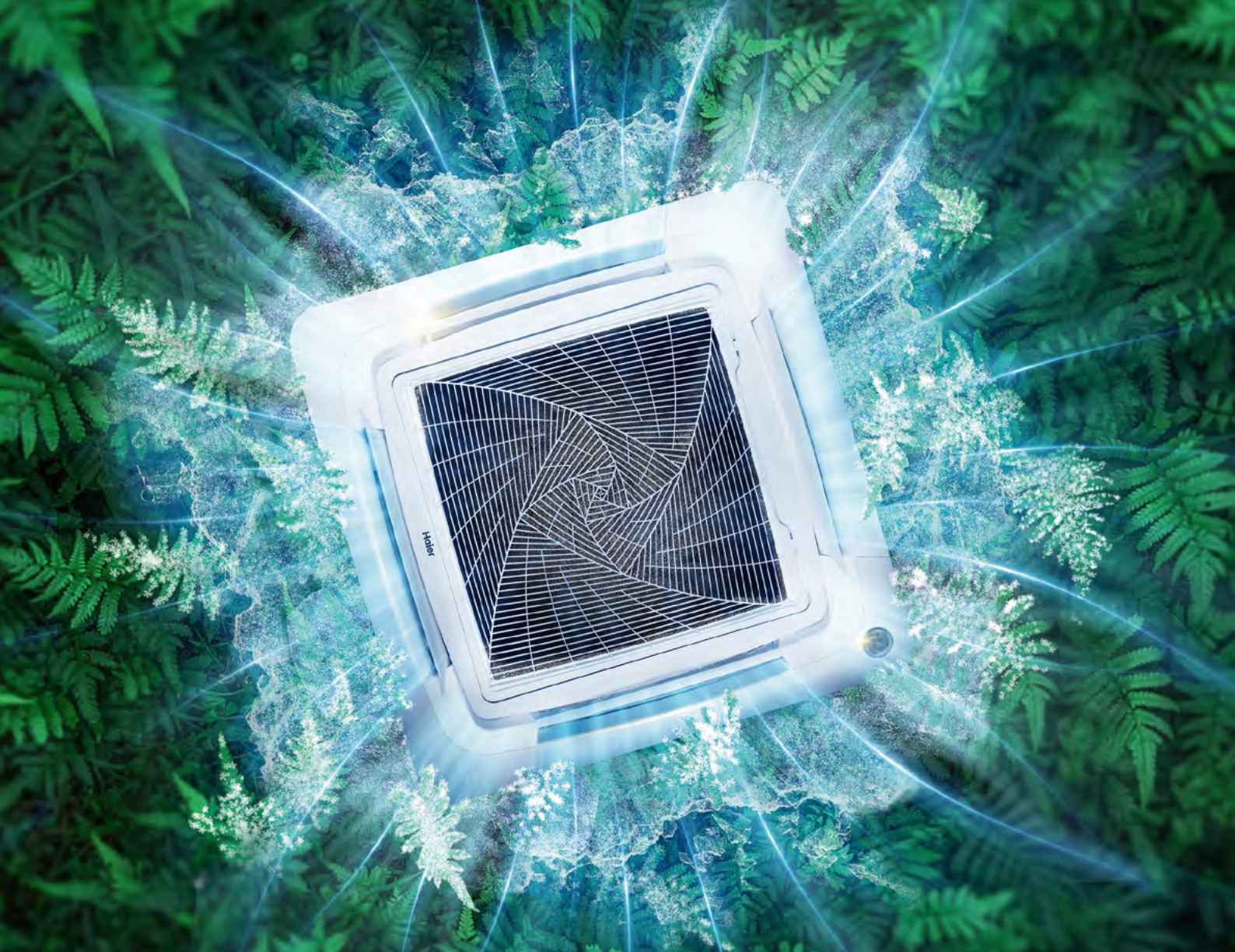

Кассетные блоки с круговым потоком

Забота о здоровье

Антибактериальный фильтр

Серебро (Ag) обладает отличными антибактериальными свойствами, предотвращает рост и распространение бактерий.

Антибактериальный фильтр Haier с ионами серебра эффективно уничтожает кишечную палочку и золотистый стафилококк и препятствует их повторному появлению.

Панель с антибактериальным фильтром PV-950KB(H) – опция.



Энергоэффективность

DC – инверторный привод вентилятора

DC-инверторный привод вентилятора потребляет меньше мощности при той же производительности, по сравнению с обычным, неинверторным (AC) приводом.

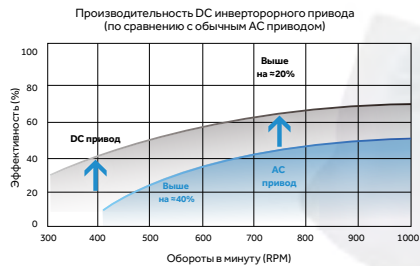

Новый дизайн теплообменника

Площадь теплообменника увеличена для повышения эффективности нагрева.

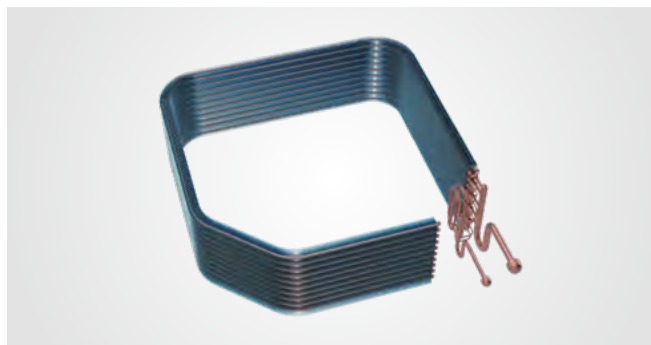

Комфорт



Скрытый LCD дисплей

Кассетные блоки с круговым потоком снабжены скрытым LCD дисплеем. Режим работы легко определить по цветовой индикации: зеленый – режим охлаждения; красный – режим обогрева.

«Спиральный» дизайн панели

Отличительной особенностью кассетных блоков Haier является «спиральный» дизайн воздухозаборных решеток.

Жалюзи закрыты, когда кондиционер выключен

При выключении кондиционера жалюзи закрываются. Это обеспечивает более элегантный внешний вид.

Управление скоростью вентилятора

Дополнительно к 3 основным режимам работы вентилятора есть еще, как минимум, 1 дополнительная скорость, что дает в сумме 4 режима работы. Уровень шума снижен на 3 дБ(А).

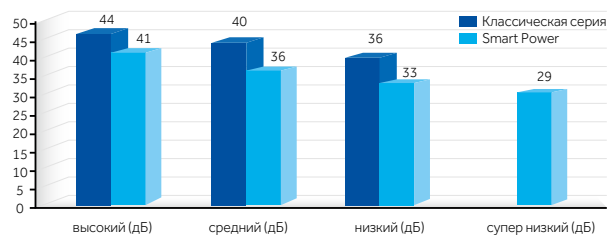

Комфорт

Увеличенная площадь воздухозаборной решетки

Площадь воздухозаборной решетки увеличена на 23% по сравнению с решетками у моделей предыдущего поколения. Уровень шума ниже за счет снижения скорости воздушного потока.

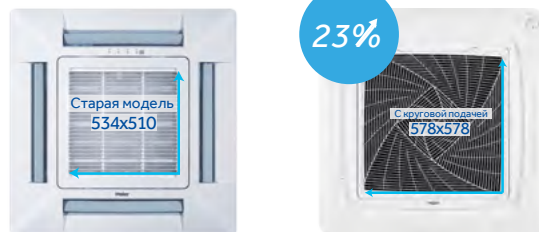

Новый дизайн вентилятора

Новый вентилятор увеличенного размера создает меньше сопротивления воздуху. Уровень шума ниже на 3 дБ(А).

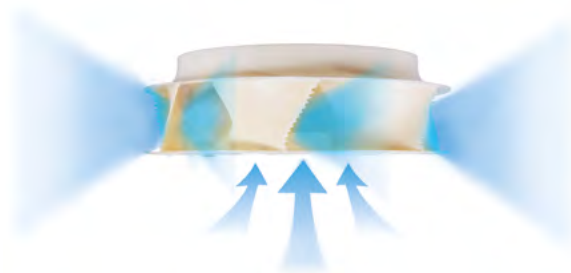

Индивидуальное управление жалюзи

Каждая жалюзи настраивается индивидуально для обеспечения максимального комфорта в помещении.

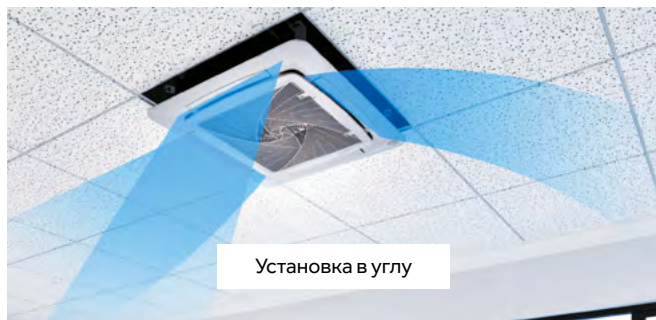

Функция «Высокий потолок»

Коммерческие помещения часто имеют высокий потолок. Кассетные блоки Naier могут быть установлены на высоте до 4,5 м.

* для моделей ABH125K1ERG, ABH140K1ERG, ABH160K1ERG



Круговая подача воздуха

Круговая подача воздуха без «мёртвых зон»



Удобство монтажа

Равносторонний блок

Корпус блока имеет размеры 765 мм × 765 мм. Равносторонний корпус значительно расширяет возможности выбора положения блока, ускоряет и упрощает монтаж.

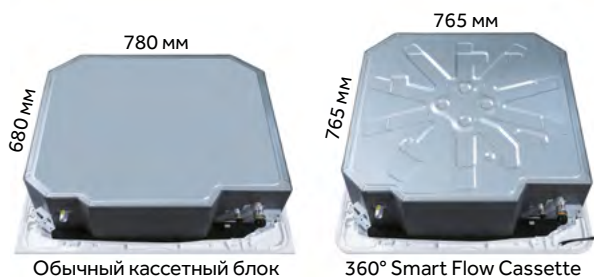

Клипса панели

Клипса позволяет легко зафиксировать панель. Монтаж панели может быть выполнен одним человеком.



1 винт для доступа к проводке

Для доступа к проводке достаточно открутить 1 винт.



Встроенная дренажная помпа

Встроенная дренажная помпа обеспечивает подъем конденсата на высоту до 1000 мм.

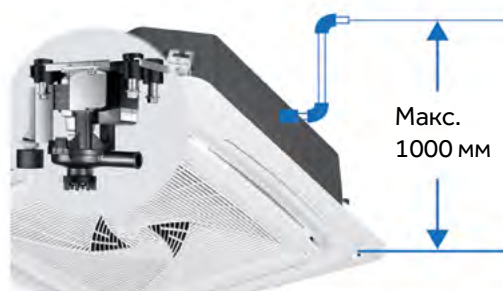

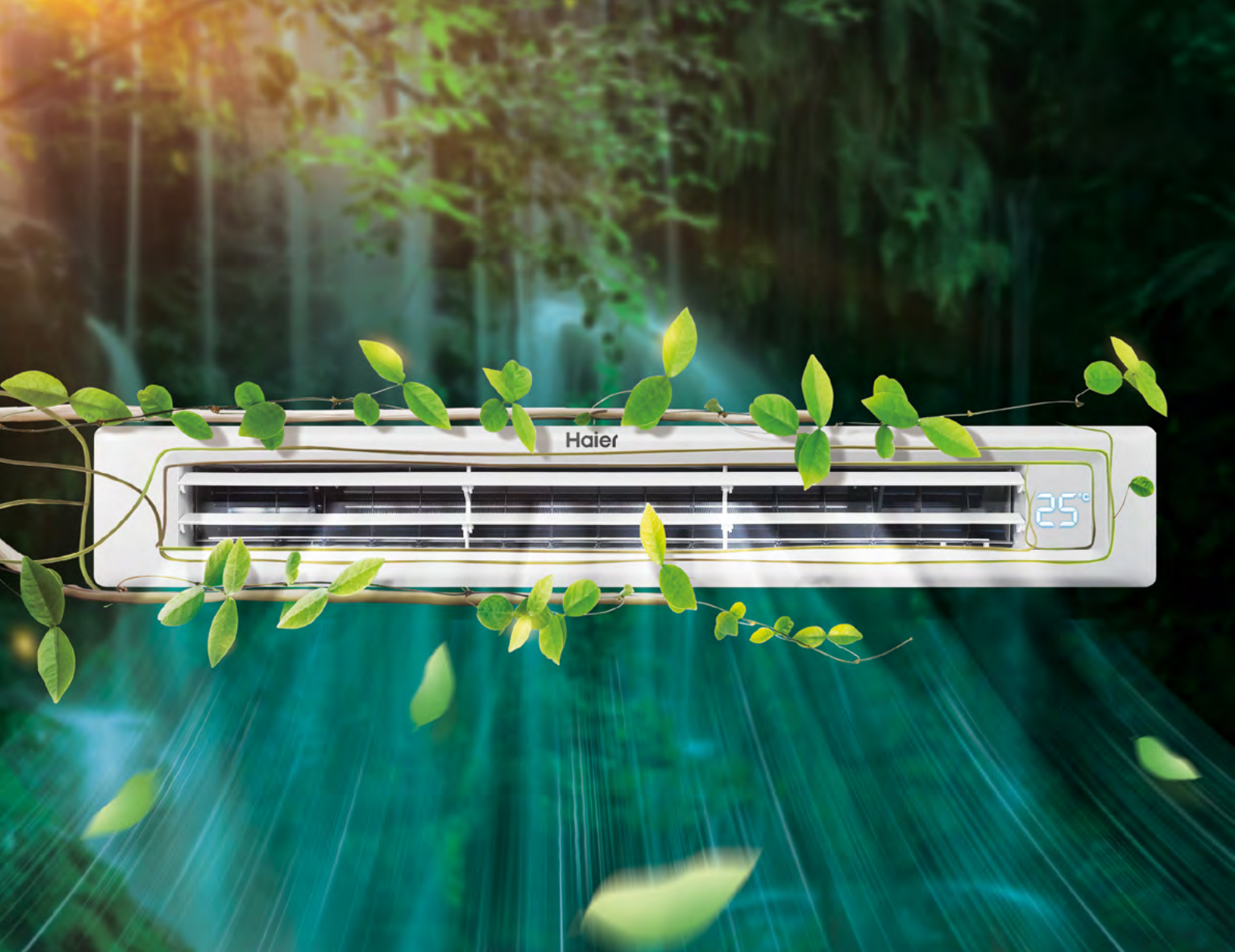

Сверхтонкие каналные блоки

Забота о здоровье

Антибактериальный фильтр

Серебро (Ag) обладает отличными антибактериальными свойствами, предотвращает рост и распространение бактерий.

Антибактериальный фильтр Haier с ионами серебра эффективно уничтожает кишечную палочку и золотистый стафилококк и препятствует их повторному появлению.



Комфорт

Супер тихий

Супер тихий ночной режим в уровне шума всего 23 дБ(А).



Жалюзи 3D потока (опция)

Воздухозаборная решетка и жалюзи подачи воздуха имеют современный и лаконичный дизайн. 3D жалюзи могут направлять поток теплого воздуха вниз в режиме обогрева для создания дополнительного комфорта.



Удаленное управление

Wi-Fi (опция)

Помимо инфракрасного и проводного пульта для управления кондиционером может быть использовано мобильное приложение evo. Поддерживаемые функции: включение и выключение, режим работы, скорость вентилятора, установка температуры, настройка воздушного потока, график работы, управление функцией УФ обработки воздуха и т.д.

Поддержка evo в разработке. О сроках запуска будет сообщено дополнительно.



Удобство монтажа

Супер тонкий

Высота блока всего 185 мм позволяет устанавливать его в самых тесных пространствах.



Отвод конденсата влево или вправо

Вывод конденсата возможен вправо или влево, в зависимости от условий монтажа.



Встроенная помпа

Встроенная помпа позволяет поднимать конденсат на 600 мм, что значительно расширяет возможности по применению канальных блоков.

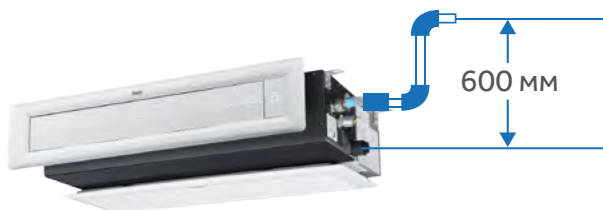

Настройка ESP на проводном пульте

Благодаря использованию DC-инверторного привода вентилятора внешнее статическое давление может быть настроено с использованием проводного пульта управления YR-E17A (HW-SA201ABK*) / YR-E16V (HW-PA201ABK*). Доступен выбор из 4 значений: 0/10/20/40 Па.

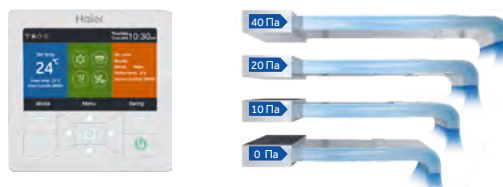

Примечание: при использовании беспроводного управления настройка внешнего статического давления осуществляется DIP переключателем на плате.

* Для оборудования 2024 года выпуска



Средненапорные каналные блоки

Забота о здоровье

Антибактериальный фильтр

Серебро (Ag) обладает отличными антибактериальными свойствами, предотвращает рост и распространение бактерий.

Антибактериальный фильтр Naier с ионами серебра эффективно уничтожает кишечную палочку и золотистый стафилококк и препятствует их повторному появлению.



Энергоэффективность

DC – инверторный привод вентилятора

DC-инверторный привод вентилятора потребляет меньше мощности при той же производительности, по сравнению с обычным, неинверторным (AC) приводом.

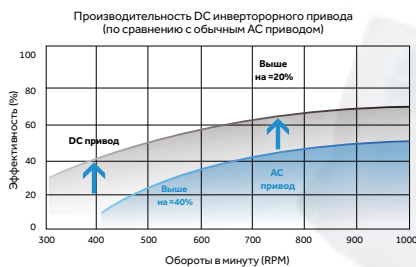

Комфорт

Постоянный расход воздуха

Внутренний блок имеет до 3-х встроенных вентиляторов, которые могут обеспечить постоянный расход воздуха в системах в различном сопротивлении воздушному потоку.

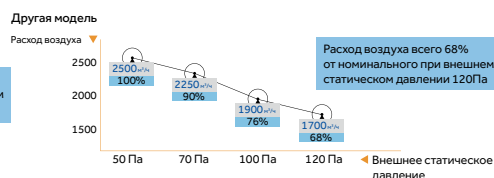
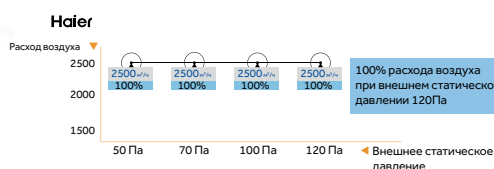

Удаленное управление

Wi-Fi (опция)

Помимо инфракрасного и проводного пульта для управления кондиционером может быть использовано мобильное приложение evo. Поддерживаемые функции: включение и выключение, режим работы, скорость вентилятора, установка температуры, настройка воздушного потока, график работы, управление функцией УФ обработки воздуха и т.д.

Поддержка evo в разработке. О сроках запуска будет сообщено дополнительно.



Удобство монтажа

Тонкий корпус

Высота корпуса всего 248 мм позволяет значительно расширить возможности монтажа (для блоков мощностью 7,1 – 16 кВт)

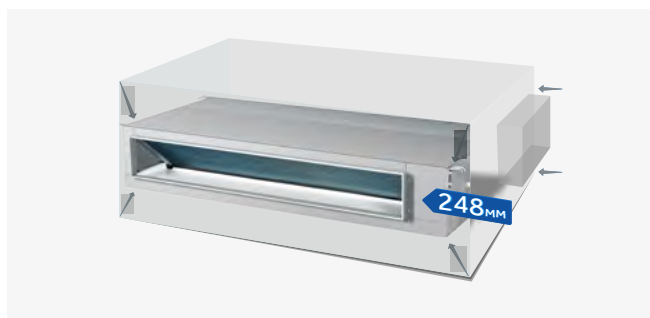

Удобство монтажа

Встроенная дренажная помпа

Встроенная дренажная помпа обеспечивает подъем конденсата на высоту до 600 мм.

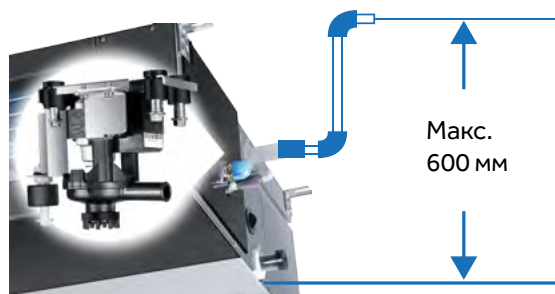

Два варианта забора воздуха

Забор воздуха может быть организован снизу или сзади в зависимости от особенностей места установки.



Настройка ESP на проводном пульте

Благодаря использованию DC-инверторного привода вентилятора внешнее статическое давление может быть настроено с использованием проводного пульта управления.

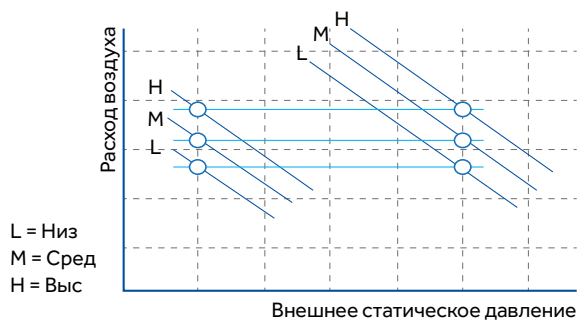

Удобный доступ к проводке

Для доступа к проводке нужно открутить всего 2 винта. Винты расположены под углом 45° для более удобного доступа.



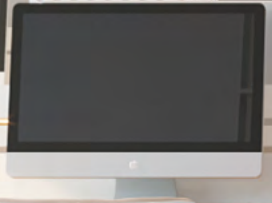



Высоконапорные канальные блоки

Энергоэффективность

Высокий расход воздуха

Новые ВС-инверторные вентиляторы увеличенного размера обеспечивают расход воздуха 2880 м³/ч т.е. 250 м³/ч/кВт, что на 44% больше чем у средненапорных канальных блоков.

| Мощность | Расход воздуха средненапорного блока (м ³ /ч) | Расход воздуха высоконапорного блока (м ³ /ч) | Разница |
|----------|--|--|---------|
| 10 кВт | 2000 | 2880 | 44 % |
| 12,5 кВт | 2250 | 3250 | 44 % |
| 14 кВт | 2500 | 3600 | 44 % |

Высокая энергоэффективность

Использование DC-инверторных приводов вентилятора и теплообменника с большей рядностью и более широким оребрением позволяет обеспечить высокие показатели энергоэффективности ERR > 3,4 для всех высоконапорных блоков.

Удобство монтажа

Напор 210 Па

210 Па внешнего статического давления значительно расширяют возможности по использованию канального блока. Высокий напор позволяет использовать сложные системы воздуховодов для подачи воздуха.

Haier 210 Па (20 м воздуховод)



Другая модель 100 Па (9 м воздуховод)



Компактные размеры

Компактные размеры корпуса позволяют разместить внутренний блок в узких и тесных пространствах.



10 уровней настройки ESP

Внешнее статическое давление может быть настроено с использованием проводного пульта управления YR-E17A / HW-PA201ABK.

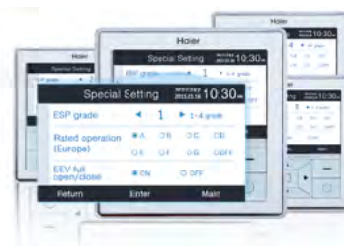

50, 70, ..., 210 Па
Настраивается с помощью пульта управления

Доступ с трех сторон

Доступ к узлам внутривенного блока с 3-х сторон значительно упрощает обслуживание. Через верхнюю и нижнюю панели можно получить доступ к вентилятору и его приводу; удалив электропанель можно получить доступ к электрическим соединениям и плате; боковая панель обеспечивает доступ к датчику.



Выбор скорости вентилятора

Высоконапорные блоки имеют 5 скоростей работы вентилятора: супер низкая / низкая / средняя / высокая / режим Турбо.

Режим Турбо обеспечивает высокую скорость подачи воздуха для ускорения достижения заданной температуры.

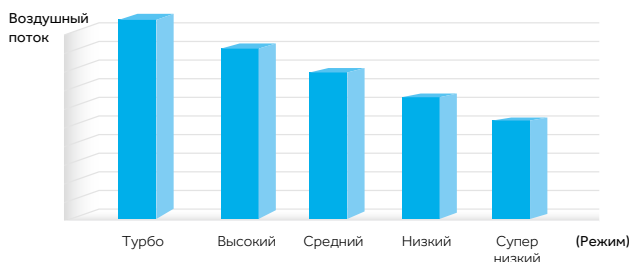



Универсальные блоки

Забота о здоровье

Антибактериальный фильтр

Серебро (Ag) обладает отличными антибактериальными свойствами, предотвращает рост и распространение бактерий.

Антибактериальный фильтр Haier с ионами серебра эффективно уничтожает кишечную палочку и золотистый стафилококк и препятствует их повторному появлению.



Комфорт

Современный лаконичный дизайн со скругленными углами.



Минимальный уровень шума до 34 дБ(А) для модели мощностью 7,1 кВт – один из лучших показателей в отрасли.

Отсутствия винтов на передней панели.



Индивидуальное управление потоком (Опция)

Индивидуальное управление направлением потока по горизонтали для левой и правой половины жалюзи. Управление направлением потока по вертикали макс. 70°.



Удобство монтажа

Турбо режим 4.2м (12,5/14/16 кВт) расширяет возможности по установке.

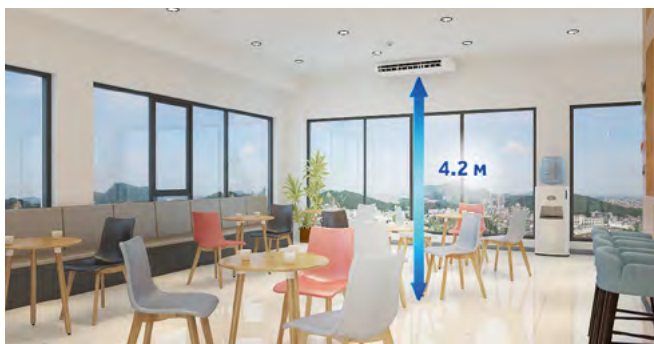

Удобный и быстрый доступ к плате и проводке.

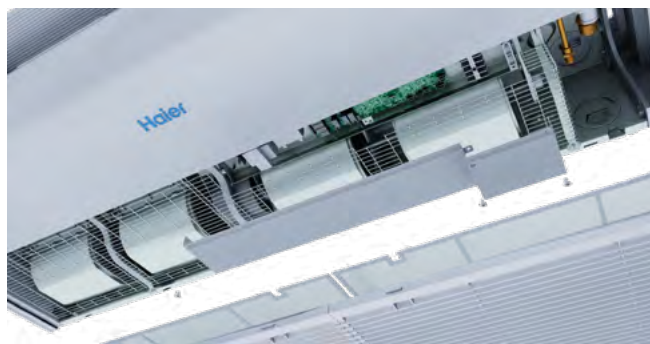



Колонные блоки

Забота о здоровье

Антибактериальный фильтр

Серебро (Ag) обладает отличными антибактериальными свойствами, предотвращает рост и распространение бактерий.

Антибактериальный фильтр Haier с ионами серебра эффективно уничтожает кишечную палочку и золотистый стафилококк и препятствует их повторному появлению.



Комфорт

Высокая дальность потока 15 м

Высокая дальность потока 15 м делает колонный кондиционер идеальным решением для больших помещений.

Широкий угол 160° подачи воздуха

Широкие возможности настройки воздушного потока обеспечивают высокий уровень комфорта и равномерность подачи воздуха в каждый уголок комнаты.

3D воздушный поток

Два сервопривода и автоматический свинг по горизонтали и вертикали обеспечивают циркуляцию прохладного / теплого воздуха по всем углам помещения.



Надежная защита

Кондиционер снабжен многоуровневой системой защиты: защита от высокого давления, защита от низкого давления, защита фазности, защита по току. Это делает эксплуатацию кондиционера максимально безопасной.

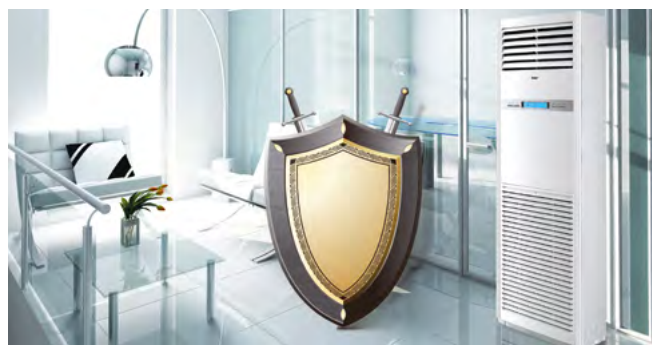

Защита от детей

Защита от детей позволяет ограничить возможность изменения настроек на пульте или на сенсорном экране.





Решение для систем вентиляции (АНУ Kit)

Функции и возможности

Комплект АНУ Kit предназначен для интеграции вентиляционных установок третьей стороны в полупромышленные системы кондиционирования Haier.

Возможности и функции комплекта:

- Мощность 7,1 кВт – 16 кВт. Мощность настраивается DIP переключателем.
- Вход сигнала 0–10 В от вентиляционной установки.
- Производительность наружного блока управляется сигналом 0–10 В.
- Температурная уставка достигается путем управления производительностью наружного блока на основе сигнала 0–10 В.
- Выключение и включения, выбор режима работы.
- Вывод сигнала разморозки.

Функции и возможности

- Отключение вентилятора при разморозке (предотвращение подачи холодного воздуха).
- Вывод сообщения об ошибке.
- Защита IP44 – возможность установки на улице.

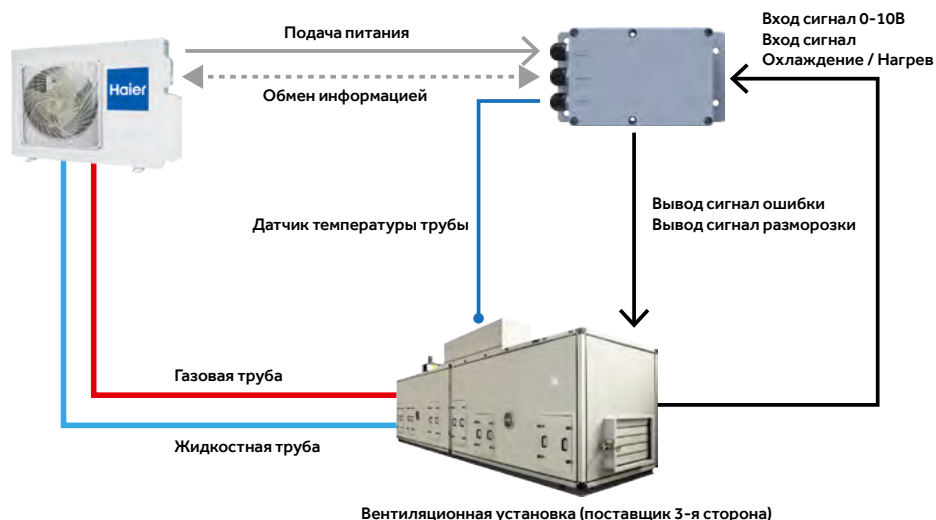

Спецификация

| Модель | AH1-LCAC1 |
|--|------------------|
| Параметры сети электропитания (Ф / В / Гц) | 1 / 230 / 50 |
| Размеры без упаковки (Ш × Г × В), мм | 206 × 52,5 × 110 |
| Размеры в упаковке (Ш × Г × В), мм | 240 × 80 × 120 |
| Цвет | Серый |
| Вес нетто, кг | 0,4 |
| Вес брутто, кг | 0,6 |

Совместимость

| Серия | Модель | Совместимость с AHU Kit AH1-LCAC1 |
|--|--------------|-----------------------------------|
| Наружные блоки R32 Super Match Plus | 1U71S2SR2FA | ● |
| | 1U105S2SS2FA | ● |
| | 1U105S2SS1FB | ● |
| | 1U125S2SN2FA | ● |
| | 1U125S2SN2FB | ● |
| | 1U140S2SN1FA | ● |
| | 1U140S2SN1FB | ● |
| | 1U140S2SP2FA | ● |
| | 1U140S2SP2FB | ● |
| | 1U160S2SP1FB | ● |
| Наружные блоки R32 Eco | 1U50S1LM1FA | ● |
| | 1U71S1LR1FA | ● |
| | 1U105S1LS1FA | ● |
| | 1U105S1LS1FB | ● |
| | 1U140S1LN1FA | ● |
| | 1U140S1LN1FB | ● |
| | 1U160S1LN1FA | ● |
| 1U160S1LN1FB | ● | |



Наружные блоки

Энергоэффективность

Высокая производительность

Высокая энергоэффективность подтверждена сертификатом EUROVENT.

Новый хладагент R32

Потенциал глобального потепления (ПГП) у нового хладагента R32 втрое меньше, чем у R410A. Сравните: ПГП (R32) = 675, ПГП (R410A) = 2088

Это означает, что R32 значительно безопаснее для окружающей среды.



Энергоэффективность

Низкое потребление в режиме ожидания

Новая прошивка платы управления отключает электрические компоненты наружного блока в режиме ожидания для сокращения потребления в режиме ожидания.



Новый дизайн крыльчатки вентилятора

Новая аэродинамическая крыльчатка вентилятора с диаметром 550 мм обеспечивает увеличение расхода воздуха на 16,7%

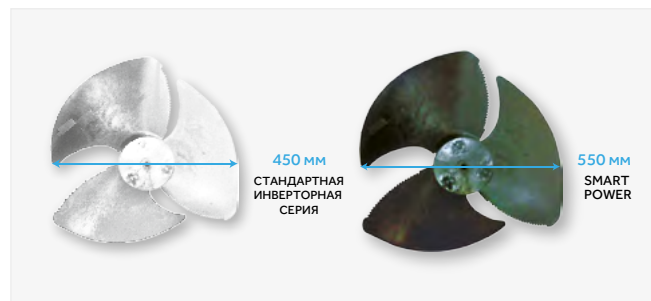

Система DC-инвертор

Для обеспечения высокой сезонной производительности мы используем инверторный компрессор постоянного тока с высокой степенью нагнетания, а также двигатель вентилятора постоянного тока с переменной скоростью вращения в различных условиях эксплуатации.

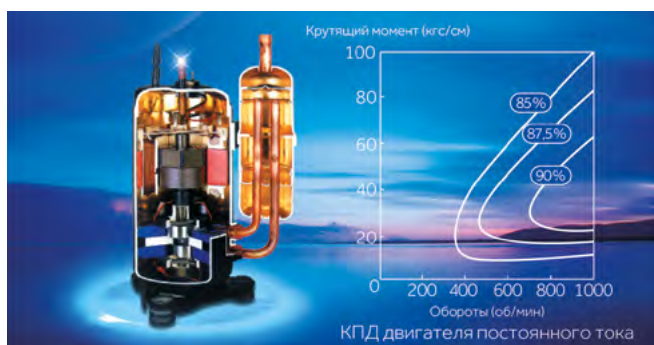

Комфорт

Новая система воздушного потока

Комплексное усовершенствование системы воздушного потока, включающее увеличение диаметра крыльчатки вентилятора до 550 мм и новую конструкцию выходной решетки с уменьшенным аэродинамическим сопротивлением, обеспечило снижение уровня шума наружного блока до 47 дБ(А).



Широкий диапазон рабочих температур

Увеличенный диапазон рабочих температур в режиме охлаждения и обогрева.

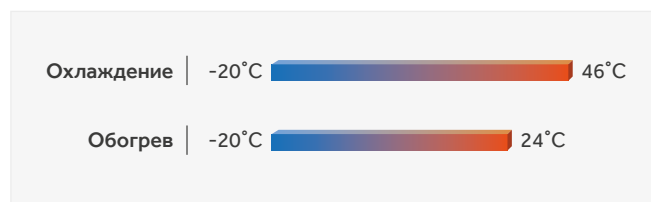

Удобный монтаж

Встроенный клапан

Новый встроенный клапан позволяет осуществлять вывод трассы в любую сторону.



4 ручки с 2 сторон

Четыре ручки с двух сторон наружно блока облегчают переноску блока 2 людьми.



Дисплей 888

Рабочие параметры и коды ошибок отображаются на дисплее 888.



Полупромышленные сплит-системы

Консольные блоки



YR-HQS01



AF25S2SD1FA
AF35S2SD1FA
AF50S2SD1FA

AF25S2SD1FA(H)*
AF35S2SD1FA(H)*
AF50S2SD1FA(H)*

| Наименование модели | Внутренний блок | | AF25S2SD1FA AF25S2SD1FA(H) | AF35S2SD1FA AF35S2SD1FA(H) | AF50S2SD1FA AF50S2SD1FA(H) |
|---|-----------------|--|-------------------------------|-------------------------------|-------------------------------|
| | Наружный блок | | 1U25S2SM3FA | 1U35S2SM3FA | 1U50S2SJ3FA |
| Охлаждение | | | | | |
| Мощность, номинал (мин. ~ макс.), кВт | | 2,5 (0,8 ~ 3,2) | | 3,4 (1,0 ~ 4,0) | 5,0 (1,8 ~ 5,2) |
| Энергоэффективность | | SEER / EER | 8,0 / 3,8 | 7,5 / 3,6 | 6,3 / 3,23 |
| Класс сезонной энергоэффективности | | A++ | | A++ | A++ |
| Потребляемая мощность, номинал (мин. ~ макс.), кВт | | 0,65 (0,2 ~ 1,3) | | 0,94 (0,3 ~ 1,5) | 1,59 (0,70 ~ 1,70) |
| Гарантированный диапазон рабочих температур окружающего воздуха, °C | | -20 ~ 43 | | -20 ~ 43 | -20 ~ 43 |
| Обогрев | | | | | |
| Мощность, номинал (мин. ~ макс.), кВт | | 3,0 (0,8 ~ 3,8) | | 3,5 (1,0 ~ 4,5) | 5,4 (1,8 ~ 5,6) |
| Энергоэффективность | | SCOP / COP | 4,2 / 3,73 | 4,2 / 3,73 | 4,05 / 3,24 |
| Класс сезонной энергоэффективности | | A+ | | A+ | A+ |
| Потребляемая мощность, номинал (мин. ~ макс.), кВт | | 0,80 (0,3 ~ 1,6) | | 0,94 (0,5 ~ 1,6) | 1,67 (0,70 ~ 2,10) |
| Гарантированный диапазон рабочих температур окружающего воздуха, °C | | -20 ~ 24 | | -20 ~ 24 | -20 ~ 24 |
| Параметры сети электропитания | | Ф / В / Гц | 1 / 230 / 50 | 1 / 230 / 50 | 1 / 230 / 50 |
| Внутренний блок | | | | | |
| Размеры блока (Ш × Г × В), мм | | Без упаковки | 700 × 210 × 600 | 700 × 210 × 600 | 700 × 210 × 600 |
| | | В упаковке | 783 × 303 × 695 | 783 × 303 × 695 | 783 × 303 × 695 |
| Вес, кг | | Без упаковки | 16,5 | 16,5 | 16,5 |
| | | В упаковке | 18,5 | 18,5 | 18,5 |
| Расход воздуха (выс. / средн. / низк. скорость), м³/час | | 400 / 350 / 300 | | 450 / 400 / 350 | 550 / 500 / 450 / 400 |
| Уровень звукового давления (выс. / средн. / низк. скорость), дБ(А) | | 40 / 32 / 25 | | 42 / 34 / 26 | 50 / 42 / 37 |
| Пульт управления | | Стандартно | YR-HQS01 | | |
| | | Опционально | YR-E17A / HW-SA201ABK | | |
| Наружный блок | | | | | |
| Тип компрессора | | Роторный | | Роторный | Роторный |
| Размеры блока (Ш × Г × В), мм | | Без упаковки | 860 × 347 × 553 | 860 × 347 × 553 | 889 × 365 × 614 |
| | | В упаковке | 908 × 405 × 625 | 908 × 405 × 625 | 940 × 390 × 697 |
| Вес, кг | | Без упаковки | 27,6 | 30 | 35,7 |
| | | В упаковке | 30,4 | 32,9 | 38,5 |
| Расход воздуха (высокая скорость), м³/час | | 1900 | | 2000 | 3000 |
| Уровень звукового давления (выс. скорость), дБ(А) | | 47 | | 48 | 53 |
| Тип хладагента | | R32 | | | |
| Заводская заправка хладагента, кг | | 0,63 | | 0,78 | 1,1 |
| Трубопроводы хладагента | | Диаметр жидкост. трубы, мм | 6,35 | 6,35 | 6,35 |
| | | Диаметр газовой трубы, мм | 9,52 | 9,52 | 12,7 |
| | | Макс. длина / перепад высот, м | 15 / 10 | 15 / 10 | 25 / 15 |
| | | Макс. длина трубопроводов без дополнительной заправки, м | 7 | 7 | 7 |
| | | Дополнительная заправка, г/м | 20 | 20 | 20 |

* Поставляется по предварительному заказу. Модели (H) поддерживают функцию Steri-Clean 56 °C

Однопоточные кассеты



YR-HQS01



AB25S2SA1FA
AB35S2SA1FA
AB50S2SA1FA
AB71S2SA1FA

| Наименование модели | Внутренний блок | AB25S2SA1FA | AB35S2SA1FA | AB50S2SA1FA | AB71S2SA1FA |
|---|--|-----------------------|------------------|------------------|------------------|
| | Наружный блок | 1U25S2SM3FA | 1U35S2SM3FA | 1U50S2SJ3FA | 1U71S2SR2FA |
| Охлаждение | | | | | |
| Мощность, номинал (мин. ~ макс.), кВт | | 2,6 (0,7 ~ 4,3) | 3,5 (1,0 ~ 4,3) | 5,0 (1,8 ~ 5,8) | 6,9 (2 ~ 7,3) |
| Энергоэффективность | SEER / EER | 6,2 / 3,31 | 6,2 / 3,31 | 6,1 / 3,26 | 6,1 / 3,23 |
| Класс сезонной энергоэффективности | | A++ | A++ | A++ | A++ |
| Потребляемая мощность, номинал (мин. ~ макс.), кВт | | 0,78 (0,25 ~ 1,6) | 1,6 (0,3 ~ 1,5) | 1,53 (0,55 ~ 2) | 2,14 (0,5 ~ 2,6) |
| Гарантированный диапазон рабочих температур окружающего воздуха, °C | | -20 ~ 43 | -20 ~ 43 | -20 ~ 43 | -20 ~ 43 |
| Обогрев | | | | | |
| Мощность, номинал (мин. ~ макс.), кВт | | 3,2 (0,9 ~ 4,6) | 4,0 (1,0 ~ 5,3) | 5,5 (2 ~ 6,5) | 7,6 (2,5 ~ 8) |
| Энергоэффективность | SCOP / COP | 4,0 / 3,72 | 4,2 / 3,72 | 4,0 / 3,72 | 3,8 / 3,72 |
| Класс сезонной энергоэффективности | | A+ | A+ | A+ | A+ |
| Потребляемая мощность, номинал (мин. ~ макс.), кВт | | 0,86 (0,25 ~ 1,6) | 1,08 (0,5 ~ 1,6) | 1,48 (0,7 ~ 2,1) | 2,04 (0,5 ~ 2,6) |
| Гарантированный диапазон рабочих температур окружающего воздуха, °C | | -20 ~ 24 | -20 ~ 24 | -20 ~ 24 | -20 ~ 24 |
| Параметры сети электропитания | Ф / В / Гц | 1 / 230 / 50 | | | |
| Внутренний блок | | | | | |
| Размеры блока (Ш × Г × В), мм | Без упаковки | 850 × 540 × 185 | 850 × 540 × 185 | 1170 × 540 × 185 | 1170 × 540 × 185 |
| | В упаковке | 1043 × 648 × 270 | 1043 × 648 × 270 | 1363 × 648 × 270 | 1363 × 648 × 270 |
| Вес, кг | Без упаковки | 20,8 | 20,8 | 26 | 27 |
| | В упаковке | 24,9 | 24,9 | 31 | 32 |
| Расход воздуха (выс. / средн. / низк. скорость), м³/час | | 500 / 450 / 400 | 560 / 500 / 450 | 850 / 700 / 550 | 900 / 700 / 600 |
| Уровень звукового давления (выс. / средн. / низк. скорость), дБ(А) | | 43 / 40 / 37 | 45 / 42 / 39 | 47 / 44 / 41 | 49 / 46 / 43 |
| Пульт управления | Стандартно | YR-HQS01 | | | |
| | Опционально | YR-E17A / HW-SA201ABK | | | |
| Панель | | P1B-1028IB | P1B-1028IB | P1B-1348IB | P1B-1348IB |
| Размеры блока (Ш × Г × В), мм | Без упаковки | 1028 × 600 × 45 | 1028 × 600 × 45 | 1348 × 600 × 45 | 1348 × 600 × 45 |
| | В упаковке | 1143 × 688 × 170 | 1143 × 688 × 170 | 1463 × 688 × 170 | 1463 × 688 × 170 |
| Вес, кг | Без упаковки | 3,9 | 3,9 | 5,1 | 5,1 |
| | В упаковке | 8,0 | 8,0 | 9,8 | 9,8 |
| Наружный блок | | | | | |
| Тип компрессора | | Роторный | Роторный | Роторный | Двухроторный |
| Размеры блока (Ш × Г × В), мм | Без упаковки | 860 × 347 × 553 | 860 × 347 × 553 | 889 × 365 × 614 | 890 × 380 × 697 |
| | В упаковке | 908 × 405 × 625 | 908 × 405 × 625 | 940 × 390 × 697 | 1046 × 460 × 780 |
| Вес, кг | Без упаковки | 27,6 | 30 | 35,7 | 45 |
| | В упаковке | 30,4 | 32,9 | 38,5 | 50 |
| Расход воздуха (высокая скорость), м³/час | | 1900 | 2000 | 3000 | 3000 |
| Уровень звукового давления (выс. скорость), дБ(А) | | 47 | 48 | 50 | 54 |
| Тип хладагента | | R32 | | | |
| Заводская заправка хладагента, кг | | 0,63 | 0,78 | 1,1 | 1,3 |
| Трубопроводы хладагента | Диаметр жидкост. трубы, мм | 6,35 | 6,35 | 6,35 | 9,52 |
| | Диаметр газовой трубы, мм | 9,52 | 9,52 | 12,7 | 15,88 |
| | Макс. длина / перепад высот, м | 20 / 10 | 20 / 10 | 25 / 15 | 50 / 30 |
| | Макс. длина трубопроводов без дополнительной заправки, м | 7 | 7 | 7 | 10 |
| | Дополнительная заправка, г/м | 20 | 20 | 20 | 45 |

Полупромышленные сплит-системы

Компактные кассетные блоки (панель: PB-700KB)



YR-HQS01



AB35S2SC1FA
AB50S2SC1FA

| Наименование модели | Внутренний блок | | AB35S2SC1FA | AB50S2SC1FA |
|---|--|-----------------------|-------------------|-------------------|
| | Наружный блок | | 1U35S2SM3FA | 1U50S2SJ3FA |
| Охлаждение | | | | |
| Мощность, номинал (мин. ~ макс.), кВт | | | 3,5 (0,9 ~ 4,5) | 5,0 (1,8 ~ 5,8) |
| Энергоэффективность | SEER / EER | | 6,1 / 3,31 | 6,1 / 3,26 |
| Класс сезонной энергоэффективности | | | A++ | A++ |
| Потребляемая мощность, номинал (мин. ~ макс.), кВт | | | 1,06 (0,28 ~ 1,8) | 1,53 (0,55 ~ 2,0) |
| Гарантированный диапазон рабочих температур окружающего воздуха, °C | | | -20 ~ 43 | -20 ~ 43 |
| Обогрев | | | | |
| Мощность, номинал (мин. ~ макс.), кВт | | | 4,0 (1,0 ~ 4,8) | 5,5 (2,0 ~ 6,5) |
| Энергоэффективность | SCOP / COP | | 3,8 / 3,71 | 4,0 / 3,42 |
| Класс сезонной энергоэффективности | | | A | A+ |
| Потребляемая мощность, номинал (мин. ~ макс.), кВт | | | 1,08 (0,28 ~ 1,8) | 1,52 (0,6 ~ 2,0) |
| Гарантированный диапазон рабочих температур окружающего воздуха, °C | | | -20 ~ 24 | -20 ~ 24 |
| Параметры сети электропитания | Ф / В / Гц | 1 / 230 / 50 | | |
| Внутренний блок | | | | |
| Размеры блока (Ш × Г × В), мм | Без упаковки | 570 × 570 × 260 | 570 × 570 × 260 | |
| | В упаковке | 718 × 680 × 380 | 718 × 680 × 380 | |
| Вес, кг | Без упаковки | 19 | 19 | |
| | В упаковке | 22 | 22 | |
| Расход воздуха (выс. / средн. / низк. скорость), м³/час | | | 620 / 520 / 450 | 700 / 620 / 500 |
| Уровень звукового давления (выс. / средн. / низк. скорость), дБ(A) | | | 36 / 33 / 30 | 42 / 37 / 35 |
| Пульт управления | Стандартно | YR-HQS01 | | |
| | Опционально | YR-E17A / HW-SA201ABK | | |
| Панель | | | | |
| PB-700KB | | | | |
| Размеры блока (Ш × Г × В), мм | Без упаковки | 700 × 700 × 60 | 700 × 700 × 60 | |
| | В упаковке | 740 × 750 × 115 | 740 × 750 × 115 | |
| Вес, кг | Без упаковки | 2,8 | 2,8 | |
| | В упаковке | 4,8 | 4,8 | |
| Наружный блок | | | | |
| Тип компрессора | | | Роторный | Роторный |
| Размеры блока (Ш × Г × В), мм | Без упаковки | 860 × 347 × 553 | 889 × 365 × 614 | |
| | В упаковке | 908 × 405 × 625 | 940 × 390 × 697 | |
| Вес, кг | Без упаковки | 30 | 35,7 | |
| | В упаковке | 32,9 | 38,5 | |
| Расход воздуха (высокая скорость), м³/час | | | 2000 | 3000 |
| Уровень звукового давления (выс. скорость), дБ(A) | | | 48 | 50 |
| Тип хладагента | R32 | | | |
| Заводская заправка хладагента, кг | | | 0,78 | 1,1 |
| Трубопроводы хладагента | Диаметр жидкост. трубы, мм | 6,35 | | 6,35 |
| | Диаметр газовой трубы, мм | 9,52 | | 12,7 |
| | Макс. длина / перепад высот, м | 15 / 10 | | 25 / 15 |
| | Макс. длина трубопроводов без дополнительной заправки, м | 7 | | 7 |
| Дополнительная заправка, г/м | 20 | | 20 | |

Компактные кассетные блоки (панель: PB-620KB)



YR-HQS01



AB25S2SC2FA
AB35S2SC2FA
AB50S2SC2FA

| Наименование модели | Внутренний блок | | AB25S2SC2FA | AB35S2SC2FA | AB50S2SC2FA |
|---|--|--|-----------------------|-------------------|-------------------|
| | Наружный блок | | 1U25S2SM3FA | 1U35S2SM3FA | 1U50S2SJ3FA |
| Охлаждение | | | | | |
| Мощность, номинал (мин. ~ макс.), кВт | | | 2,5 (0,7 ~ 4,3) | 3,5 (0,9 ~ 4,5) | 5,0 (1,8 ~ 5,8) |
| Энергоэффективность | SEER / EER | | 6,1 / 2,8 | 6,1 / 3,31 | 6,1 / 3,26 |
| Класс сезонной энергоэффективности | | | A++ | A++ | A++ |
| Потребляемая мощность, номинал (мин. ~ макс.), кВт | | | 0,89 (0,25 ~ 1,6) | 1,06 (0,28 ~ 1,8) | 1,53 (0,55 ~ 2,0) |
| Гарантированный диапазон рабочих температур окружающего воздуха, °C | | | -20 ~ 43 | -20 ~ 43 | -20 ~ 43 |
| Обогрев | | | | | |
| Мощность, номинал (мин. ~ макс.), кВт | | | 3,23 (0,9 ~ 4,6) | 4,0 (1,0 ~ 4,8) | 5,5 (2,0 ~ 6,5) |
| Энергоэффективность | SCOP / COP | | 4,0 / 3,71 | 3,8 / 3,71 | 4,0 / 3,42 |
| Класс сезонной энергоэффективности | | | A+ | A | A+ |
| Потребляемая мощность, номинал (мин. ~ макс.), кВт | | | 0,87 (0,25 ~ 1,6) | 1,08 (0,28 ~ 1,8) | 1,52 (0,6 ~ 2,0) |
| Гарантированный диапазон рабочих температур окружающего воздуха, °C | | | -20 ~ 24 | -20 ~ 24 | -20 ~ 24 |
| Параметры сети электропитания | Φ / В / Гц | | 1 / 230 / 50 | | |
| Внутренний блок | | | | | |
| Размеры блока (Ш × Г × В), мм | Без упаковки | | 570 × 570 × 260 | 570 × 570 × 260 | 570 × 570 × 260 |
| | В упаковке | | 718 × 680 × 380 | 718 × 680 × 380 | 718 × 680 × 380 |
| Вес, кг | Без упаковки | | 18,5 | 18,5 | 19 |
| | В упаковке | | 22 | 22 | 22 |
| Расход воздуха (выс. / средн. / низк. скорость), м³/час | | | 580 / 480 / 380 | 620 / 520 / 450 | 700 / 620 / 500 |
| Уровень звукового давления (выс. / средн. / низк. скорость), дБ(A) | | | 35 / 32 / 28 | 36 / 33 / 30 | 42 / 37 / 35 |
| Пульт управления | Стандартно | | YR-HQS01 | | |
| | Опционально | | YR-E17A / HW-SA201ABK | | |
| Панель | | | | | |
| Размеры блока (Ш × Г × В), мм | Без упаковки | | 620 × 620 × 60 | 620 × 620 × 60 | 620 × 620 × 60 |
| | В упаковке | | 660 × 660 × 115 | 660 × 660 × 115 | 660 × 660 × 115 |
| Вес, кг | Без упаковки | | 2,8 | 2,8 | 2,8 |
| | В упаковке | | 4,5 | 4,5 | 4,5 |
| Наружный блок | | | | | |
| Тип компрессора | | | Роторный | Роторный | Роторный |
| Размеры блока (Ш × Г × В), мм | Без упаковки | | 860 × 347 × 553 | 860 × 347 × 553 | 889 × 365 × 614 |
| | В упаковке | | 908 × 405 × 625 | 908 × 405 × 625 | 940 × 390 × 697 |
| Вес, кг | Без упаковки | | 27,6 | 30 | 35,7 |
| | В упаковке | | 30,4 | 32,9 | 38,5 |
| Расход воздуха (высокая скорость), м³/час | | | 1900 | 2000 | 3000 |
| Уровень звукового давления (выс. скорость), дБ(A) | | | 47 | 48 | 50 |
| Тип хладагента | | | R32 | | |
| Заводская заправка хладагента, кг | | | 0,63 | 0,78 | 1,1 |
| Трубопроводы хладагента | Диаметр жидкост. трубы, мм | | 6,35 | 6,35 | 6,35 |
| | Диаметр газовой трубы, мм | | 9,52 | 9,52 | 12,7 |
| | Макс. длина / перепад высот, м | | 20 / 10 | 15 / 10 | 25 / 15 |
| | Макс. длина трубопроводов без дополнительной заправки, м | | 7 | 7 | 7 |
| | Дополнительная заправка, г/м | | 20 | 20 | 20 |

Полупромышленные сплит-системы

Кассетные блоки с круговым потоком (панель: PB-950KB)



YR-HQS01



AB71S2SG1FA
ABH105H1ERG

| Наименование модели | Внутренний блок | AB71S2SG1FA | ABH105H1ERG | ABH105H1ERG |
|---|--|-----------------------|--------------------|--------------------|
| | Наружный блок | 1U71S2SR2FA | 1U105S2SS2FA | 1U105S2SS1FB |
| Охлаждение | | | | |
| Мощность, номинал (мин. ~ макс.), кВт | | 7,1 (2,0 ~ 7,3) | 9,2 (2,5 ~ 10,0) | 9,2 (2,5 ~ 10,0) |
| Энергоэффективность | SEER / EER | 6,1 / 3,23 | 5,9 / 3,0 | 5,9 / 3,0 |
| Класс сезонной энергоэффективности | | A++ | A+ | A+ |
| Потребляемая мощность, номинал (мин. ~ макс.), кВт | | 2,20 (0,5 ~ 2,6) | 3,12 (0,5 ~ 4,0) | 3,12 (0,5 ~ 4,0) |
| Гарантированный диапазон рабочих температур окружающего воздуха, °C | | -20 ~ 46 | -20 ~ 46 | -20 ~ 46 |
| Обогрев | | | | |
| Мощность, номинал (мин. ~ макс.), кВт | | 8,0 (2,5 ~ 8,0) | 10,1 (3,0 ~ 10,5) | 10,5 (3,0 ~ 11,0) |
| Энергоэффективность | SCOP / COP | 3,8 / 3,72 | 3,8 / 3,5 | 3,91 / 3,5 |
| Класс сезонной энергоэффективности | | A | A | A |
| Потребляемая мощность, номинал (мин. ~ макс.), кВт | | 2,15 (0,5 ~ 2,6) | 2,91 (0,5 ~ 4,0) | 3,0 (0,5 ~ 4,0) |
| Гарантированный диапазон рабочих температур окружающего воздуха, °C | | -20 ~ 24 | -20 ~ 24 | -20 ~ 24 |
| Внутренний блок | | | | |
| Параметры сети электропитания | Ф / В / Гц | 1 / 230 / 50 | | |
| Размеры блока (Ш × Г × В), мм | Без упаковки | 840 × 840 × 204 | 840 × 840 × 246 | 840 × 840 × 246 |
| | В упаковке | 990 × 990 × 310 | 990 × 990 × 330 | 990 × 990 × 330 |
| Вес, кг | Без упаковки | 27 | 31 | 31 |
| | В упаковке | 32 | 36 | 36 |
| Расход воздуха (выс. / средн. / низк. скорость), м³/час | | 1260 / 1070 / 820 | 1680 / 1530 / 1320 | 1680 / 1530 / 1320 |
| Уровень звукового давления (выс. / средн. / низк. скорость), дБ(А) | | 42 / 40 / 38 | 45 / 42 / 38 | 45 / 42 / 38 |
| Пульт управления | Стандартно | YR-HQS01 | | |
| | Опционально | YR-E17A / HW-SA201ABK | | |
| Панель | | | | |
| PB-950KB | | | | |
| Размеры блока (Ш × Г × В), мм | Без упаковки | 950 × 950 × 50 | 950 × 950 × 50 | 950 × 950 × 50 |
| | В упаковке | 1013 × 1025 × 123 | 1013 × 1025 × 123 | 1013 × 1025 × 123 |
| Вес, кг | Без упаковки | 6,5 | 6,5 | 6,5 |
| | В упаковке | 9,5 | 9,5 | 9,5 |
| Наружный блок | | | | |
| Параметры сети электропитания | Ф / В / Гц | 1 / 230 / 50 | | 3 / 400 / 50 |
| Тип компрессора | | Двухроторный | Двухроторный | Двухроторный |
| Размеры блока (Ш × Г × В), мм | Без упаковки | 890 × 380 × 697 | 920 × 372 × 765 | 920 × 372 × 765 |
| | В упаковке | 1046 × 460 × 780 | 1036 × 478 × 820 | 1085 × 485 × 830 |
| Вес, кг | Без упаковки | 45 | 60 | 61 |
| | В упаковке | 50 | 65 | 66 |
| Расход воздуха (высокая скорость), м³/час | | 3000 | 3500 | 3500 |
| Уровень звукового давления (выс. скорость), дБ(А) | | 54 | 53 | 54 |
| Тип хладагента | | R32 | | |
| Заводская заправка хладагента, кг | | 1,3 | 1,7 | 1,7 |
| Трубопроводы хладагента | Диаметр жидкост. трубы, мм | 9,52 | 9,52 | 9,52 |
| | Диаметр газовой трубы, мм | 15,88 | 15,88 | 15,88 |
| | Макс. длина / перепад высот, м | 50 / 30 | 50 / 30 | 50 / 30 |
| | Макс. длина трубопроводов без дополнительной заправки, м | 10 | 30 | 30 |
| | Дополнительная заправка, г/м | 45 | 45 | 45 |

Кассетные блоки с круговым потоком (панель: PB-950KB)



YR-HQS01



ABH125K1ERG
ABH140K1ERG

| Наименование модели | Внутренний блок | ABH125K1ERG | ABH125K1ERG | ABH140K1ERG | ABH140K1ERG |
|---|--|-----------------------|--------------------|--------------------|--------------------|
| | Наружный блок | 1U125S2SN2FA | 1U125S2SN2FB | 1U140S2SN1FA | 1U140S2SN1FB |
| Охлаждение | | | | | |
| Мощность, номинал (мин. ~ макс.), кВт | | 12,3 (3,0 ~ 13,0) | 12,4 (3,0 ~ 13,0) | 13,4 (3,5 ~ 14,0) | 13,4 (3,5 ~ 14,0) |
| Энергоэффективность | SEER / EER | 5,68 / 2,54 | 5,71 / 2,58 | 5,6 / 2,43 | 5,62 / 2,54 |
| Класс сезонной энергоэффективности | | / | / | / | / |
| Потребляемая мощность, номинал (мин. ~ макс.), кВт | | 4,84 (1,0 ~ 6,0) | 4,81 (1,0 ~ 6,0) | 5,51 (1,0 ~ 6,5) | 5,28 (1,0 ~ 6,5) |
| Гарантированный диапазон рабочих температур окружающего воздуха, °C | | -20 ~ 46 | -20 ~ 46 | -20 ~ 46 | -20 ~ 46 |
| Обогрев | | | | | |
| Мощность, номинал (мин. ~ макс.), кВт | | 12,7 (3,5 ~ 13,5) | 12,8 (3,5 ~ 13,5) | 15,0 (4,0 ~ 15,5) | 15,0 (4,0 ~ 15,5) |
| Энергоэффективность | SCOP / COP | 3,93 / 2,86 | 3,96 / 2,93 | 3,93 / 2,6 | 3,96 / 2,63 |
| Класс сезонной энергоэффективности | | / | / | / | / |
| Потребляемая мощность, номинал (мин. ~ макс.), кВт | | 4,44 (1,0 ~ 6,0) | 4,41 (1,0 ~ 6,0) | 5,77 (1,0 ~ 6,5) | 5,70 (1,0 ~ 6,5) |
| Гарантированный диапазон рабочих температур окружающего воздуха, °C | | -20 ~ 24 | -20 ~ 24 | -20 ~ 24 | -20 ~ 24 |
| Внутренний блок | | | | | |
| Параметры сети электропитания | Ф / В / Гц | 1 / 230 / 50 | | | |
| Размеры блока (Ш × Г × В), мм | Без упаковки | 840 × 840 × 288 | 840 × 840 × 288 | 840 × 840 × 288 | 840 × 840 × 288 |
| | В упаковке | 990 × 990 × 380 | 990 × 990 × 380 | 990 × 990 × 380 | 990 × 990 × 380 |
| Вес, кг | Без упаковки | 32 | 32 | 32 | 32 |
| | В упаковке | 38 | 38 | 38 | 38 |
| Расход воздуха (выс. / средн. / низк. скорость), м³/час | | 1950 / 1600 / 1440 | 1950 / 1600 / 1440 | 1950 / 1600 / 1440 | 1950 / 1600 / 1440 |
| Уровень звукового давления (выс. / средн. / низк. скорость), дБ(А) | | 47 / 44 / 38 | 47 / 44 / 38 | 47 / 44 / 38 | 47 / 44 / 38 |
| Пульт управления | Стандартно | YR-HQS01 | | | |
| | Опционально | YR-E17A / HW-SA201ABK | | | |
| Панель | | | | | |
| PB-950KB | | | | | |
| Размеры блока (Ш × Г × В), мм | Без упаковки | 950 × 950 × 50 | 950 × 950 × 50 | 950 × 950 × 50 | 950 × 950 × 50 |
| | В упаковке | 1013 × 1025 × 123 | 1013 × 1025 × 123 | 1013 × 1025 × 123 | 1013 × 1025 × 123 |
| Вес, кг | Без упаковки | 6,5 | 6,5 | 6,5 | 6,5 |
| | В упаковке | 9,5 | 9,5 | 9,5 | 9,5 |
| Наружный блок | | | | | |
| Параметры сети электропитания | Ф / В / Гц | 1 / 230 / 50 | 3 / 400 / 50 | 1 / 230 / 50 | 3 / 400 / 50 |
| Тип компрессора | | Двухроторный | Двухроторный | Двухроторный | Двухроторный |
| Размеры блока (Ш × Г × В), мм | Без упаковки | 950 × 370 × 965 | 950 × 370 × 965 | 950 × 370 × 965 | 950 × 370 × 965 |
| | В упаковке | 1050 × 485 × 1130 | 1050 × 485 × 1130 | 1050 × 485 × 1130 | 1050 × 485 × 1130 |
| Вес, кг | Без упаковки | 84 | 85 | 84 | 85 |
| | В упаковке | 89 | 90 | 89 | 90 |
| Расход воздуха (высокая скорость), м³/час | | 4200 | 4200 | 4200 | 4200 |
| Уровень звукового давления (выс. скорость), дБ(А) | | 58 | 58 | 58 | 58 |
| Тип хладагента | | R32 | | | |
| Заводская заправка хладагента, кг | | 2,3 | 2,3 | 2,3 | 2,3 |
| Трубопроводы хладагента | Диаметр жидкост. трубы, мм | 9,52 | 9,52 | 9,52 | 9,52 |
| | Диаметр газовой трубы, мм | 15,88 | 15,88 | 15,88 | 15,88 |
| | Макс. длина / перепад высот, м | 50 / 30 | 50 / 30 | 70 / 30 | 70 / 30 |
| | Макс. длина трубопроводов без дополнительной заправки, м | 30 | 30 | 30 | 30 |
| | Дополнительная заправка, г/м | 45 | 45 | 45 | 45 |

Полупромышленные сплит-системы

Кассетные блоки с круговым потоком (панель: PB-950KB)



YR-HQS01



ABH140K1ERG
ABH160K1ERG

| Наименование модели | Внутренний блок | | ABH140K1ERG | ABH140K1ERG | ABH160K1ERG |
|---|--|-----------------------|--------------------|--------------------|--------------------|
| | Наружный блок | | 1U140S2SP2FA | 1U140S2SP2FB | 1U160S2SP1FB |
| Охлаждение | | | | | |
| Мощность, номинал (мин. ~ макс.), кВт | | | 13,6 (4,0 ~ 15,0) | 13,6 (4,0 ~ 15,0) | 15,0 (4,5 ~ 16,0) |
| Энергоэффективность | SEER / EER | | 5,7 / 2,8 | 5,7 / 2,73 | 5,96 / 2,98 |
| Класс сезонной энергоэффективности | | | / | / | / |
| Потребляемая мощность, номинал (мин. ~ макс.), кВт | | | 4,86 (1,0 ~ 6,0) | 4,98 (1,0 ~ 6,0) | 5,03 (1,0 ~ 6,5) |
| Гарантированный диапазон рабочих температур окружающего воздуха, °C | | | -20 ~ 46 | -20 ~ 46 | -20 ~ 46 |
| Обогрев | | | | | |
| Мощность, номинал (мин. ~ макс.), кВт | | | 15,0 (4,5 ~ 16,0) | 15,0 (4,5 ~ 16,0) | 16,0 (5,0 ~ 17,0) |
| Энергоэффективность | SCOP / COP | | 3,94 / 3,1 | 3,99 / 3,06 | 3,99 / 3,04 |
| Класс сезонной энергоэффективности | | | / | / | / |
| Потребляемая мощность, номинал (мин. ~ макс.), кВт | | | 4,75 (1,0 ~ 6,0) | 4,67 (1,0 ~ 6,0) | 5,26 (1,0 ~ 6,5) |
| Гарантированный диапазон рабочих температур окружающего воздуха, °C | | | -20 ~ 24 | -20 ~ 24 | -20 ~ 24 |
| Внутренний блок | | | | | |
| Параметры сети электропитания | Ф / В / Гц | 1 / 230 / 50 | | | |
| Размеры блока (Ш × Г × В), мм | Без упаковки | 840 × 840 × 288 | 840 × 840 × 288 | 840 × 840 × 288 | |
| | В упаковке | 990 × 990 × 380 | 990 × 990 × 380 | 990 × 990 × 380 | |
| Вес, кг | Без упаковки | 32 | 32 | 32 | |
| | В упаковке | 38 | 38 | 38 | |
| Расход воздуха (выс. / средн. / низк. скорость), м³/час | | | 1950 / 1600 / 1440 | 1950 / 1600 / 1440 | 2050 / 1600 / 1440 |
| Уровень звукового давления (выс. / средн. / низк. скорость), дБ(A) | | | 47 / 44 / 38 | 47 / 44 / 38 | 48 / 44 / 38 |
| Пульт управления | Стандартно | YR-HQS01 | | | |
| | Опционально | YR-E17A / HW-SA201ABK | | | |
| Панель | | | | | |
| PB-950KB | | | | | |
| Размеры блока (Ш × Г × В), мм | Без упаковки | 950 × 950 × 50 | 950 × 950 × 50 | 950 × 950 × 50 | |
| | В упаковке | 1013 × 1025 × 123 | 1013 × 1025 × 123 | 1013 × 1025 × 123 | |
| Вес, кг | Без упаковки | 6,5 | 6,5 | 6,5 | |
| | В упаковке | 9,5 | 9,5 | 9,5 | |
| Наружный блок | | | | | |
| Параметры сети электропитания | Ф / В / Гц | 1 / 230 / 50 | 3 / 400 / 50 | | |
| Тип компрессора | | | Двухроторный | Двухроторный | Двухроторный |
| Размеры блока (Ш × Г × В), мм | Без упаковки | 950 × 370 × 1350 | 950 × 370 × 1350 | 950 × 370 × 1350 | |
| | В упаковке | 1050 × 485 × 1500 | 1050 × 485 × 1500 | 1050 × 485 × 1500 | |
| Вес, кг | Без упаковки | 105 | 101 | 101 | |
| | В упаковке | 118 | 116 | 116 | |
| Расход воздуха (высокая скорость), м³/час | | | 7000 | 7400 | 7400 |
| Уровень звукового давления (выс. скорость), дБ(A) | | | 53 | 53 | 58 |
| Тип хладагента | | | R32 | | |
| Заводская заправка хладагента, кг | | | 2,9 | 3,5 | 3,5 |
| Трубопроводы хладагента | Диаметр жидкост. трубы, мм | 9,52 | | 9,52 | 9,52 |
| | Диаметр газовой трубы, мм | 15,88 | | 15,88 | 19,05 |
| | Макс. длина / перепад высот, м | 70 / 30 | | 70 / 30 | 70 / 30 |
| | Макс. длина трубопроводов без дополнительной заправки, м | 30 | | 30 | 30 |
| | Дополнительная заправка, г/м | 45 | | 45 | 60 |

Сверхтонкие каналные блоки



YR-E17A



HW-SA201ABK*



AD25S2SS1FA
AD35S2SS1FA
AD50S2SS1FA
AD71S2SS1FA

| Наименование модели | Внутренний блок | AD25S2SS1FA | AD35S2SS1FA | AD50S2SS1FA | AD71S2SS1FA |
|---|--|--|--|--|--|
| | Наружный блок | 1U25S2SM3FA | 1U35S2SM3FA | 1U50S2SJ3FA | 1U71S2SR2FA |
| Охлаждение | | | | | |
| Мощность, номинал (мин. ~ макс.), кВт | | 2,5 (0,7 ~ 4,3) | 3,5 (0,9 ~ 4,5) | 5,0 (1,8 ~ 6,0) | 7,1 (2,0 ~ 7,6) |
| Энергоэффективность | SEER / EER | 6,1 / 2,8 | 6,1 / 3,3 | 6,1 / 3,26 | 6,1 / 3,24 |
| Класс сезонной энергоэффективности | | A++ | A++ | A++ | A++ |
| Потребляемая мощность, номинал (мин. ~ макс.), кВт | | 0,89 (0,25 ~ 1,6) | 1,06 (0,28 ~ 1,8) | 1,53 (0,55 ~ 2,1) | 2,2 (0,5 ~ 3,0) |
| Гарантированный диапазон рабочих температур окружающего воздуха, °C | | -20 ~ 43 | -20 ~ 43 | -20 ~ 43 | -20 ~ 46 |
| Обогрев | | | | | |
| Мощность, номинал (мин. ~ макс.), кВт | | 3,23 (0,9 ~ 4,6) | 4,0 (1,0 ~ 4,8) | 5,5 (2,0 ~ 6,2) | 7,5 (3,0 ~ 8,3) |
| Энергоэффективность | SCOP / COP | 4,0 / 3,71 | 3,8 / 3,73 | 4,0 / 3,73 | 3,8 / 3,73 |
| Класс сезонной энергоэффективности | | A+ | A | A+ | A |
| Потребляемая мощность, номинал (мин. ~ макс.), кВт | | 0,87 (0,25 ~ 1,6) | 1,07 (0,28 ~ 1,8) | 1,47 (0,6 ~ 2,1) | 2,01 (0,6 ~ 2,9) |
| Гарантированный диапазон рабочих температур окружающего воздуха, °C | | -20 ~ 24 | -20 ~ 24 | -20 ~ 24 | -20 ~ 24 |
| Параметры сети электропитания | Ф / В / Гц | 1 / 230 / 50 | | | |
| Внутренний блок | | | | | |
| Размеры блока (Ш × Г × В), мм | Без упаковки | 850 × 420 × 185 | 850 × 420 × 185 | 1170 × 420 × 185 | 1170 × 420 × 185 |
| | В упаковке | 1045 × 530 × 260 | 1045 × 530 × 260 | 1365 × 530 × 260 | 1365 × 530 × 260 |
| Вес, кг | Без упаковки | 16 | 16 | 22 | 25,2 |
| | В упаковке | 21 | 21 | 28 | 28,4 |
| Расход воздуха (выс. / средн. / низк. скорость), м³/час | | 580 / 480 / 380 | 600 / 480 / 420 | 900 / 750 / 600 | 1000 / 850 / 750 |
| Внешнее статическое давление, Па | | 0 / 10 / 20 / 40 | 0 / 10 / 20 / 40 | 0 / 10 / 20 / 40 | 0 / 10 / 20 / 40 |
| Уровень звукового давления (выс. / средн. / низк. скорость), дБ(А) | | 32 / 28 / 26 | 33 / 28 / 25 | 36 / 34 / 32 | 46 / 44 / 42 |
| Пульт управления | Стандартно | YR-E17A / HW-SA201ABK* | | | |
| | Опционально | YR-HQS01 | | | |
| Панель (опция) | | P1B-890IA/D | | P1B-1210IA/D | |
| Размеры блока (Ш × Г × В), мм | Без упаковки | 890 × 190 × 100 (выходная панель) / 890 × 290,5 × 32,4 (входная панель) | 890 × 190 × 100 (выходная панель) / 890 × 290,5 × 32,4 (входная панель) | 1210 × 190 × 100 (выходная панель) / 1210 × 290,5 × 32,4 (входная панель) | 1210 × 190 × 100 (выходная панель) / 1210 × 290,5 × 32,4 (входная панель) |
| | В упаковке | 938 × 335 × 220 | 938 × 335 × 220 | 1258 × 335 × 220 | 1258 × 335 × 220 |
| Вес, кг | Без упаковки | 4 | 4 | 5 | 5 |
| | В упаковке | 5 | 5 | 6 | 6 |
| Наружный блок | | | | | |
| Тип компрессора | | Роторный | Роторный | Роторный | Двухроторный |
| Размеры блока (Ш × Г × В), мм | Без упаковки | 860 × 347 × 553 | 860 × 347 × 553 | 889 × 365 × 614 | 890 × 380 × 697 |
| | В упаковке | 908 × 405 × 625 | 908 × 405 × 625 | 940 × 390 × 697 | 1046 × 460 × 780 |
| Вес, кг | Без упаковки | 27,6 | 30 | 35,7 | 45 |
| | В упаковке | 30,4 | 32,9 | 38,5 | 50 |
| Расход воздуха (высокая скорость), м³/час | | 1900 | 2000 | 3000 | 3000 |
| Уровень звукового давления (выс. скорость), дБ(А) | | 47 | 48 | 50 | 54 |
| Тип хладагента | | R32 | | | |
| Заводская заправка хладагента, кг | | 0,63 | 0,78 | 1,1 | 1,3 |
| Трубопроводы хладагента | Диаметр жидкост. трубы, мм | 6,35 | 6,35 | 6,35 | 9,52 |
| | Диаметр газовой трубы, мм | 9,52 | 9,52 | 12,7 | 15,88 |
| | Макс. длина / перепад высот, м | 20 / 10 | 15 / 10 | 25 / 15 | 50 / 30 |
| | Макс. длина трубопроводов без дополнительной заправки, м | 7 | 7 | 7 | 10 |
| | Дополнительная заправка, г/м | 20 | 20 | 20 | 45 |

* Для оборудования 2024 года выпуска

Полупромышленные сплит-системы

Средненапорные каналные блоки

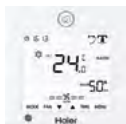

YR-E17A



HW-SA201ABK*



AD35S2SM3FA
AD50S2SM3FA
AD71S2SM3FA

| Наименование модели | Внутренний блок | | AD35S2SM3FA | AD50S2SM3FA | AD71S2SM3FA |
|---|--|---|-------------|---|---|
| | Наружный блок | | 1U35S2SM3FA | 1U50S2SJ3FA | 1U71S2SR2FA |
| Охлаждение | | | | | |
| Мощность, номинал (мин. ~ макс.), кВт | | 3,5 (0,9 ~ 4,5) | | 5,0 (1,8 ~ 6,0) | 7,1 (2,0 ~ 8,2) |
| Энергоэффективность SEER / EER | | 6,1 / 3,23 | | 6,1 / 3,23 | 6,1 / 3,23 |
| Класс сезонной энергоэффективности | | A++ | | A++ | A++ |
| Потребляемая мощность, номинал (мин. ~ макс.), кВт | | 1,08 (0,28 ~ 1,8) | | 1,55 (0,55 ~ 2,0) | 2,20 (0,5 ~ 3,0) |
| Гарантированный диапазон рабочих температур окружающего воздуха, °C | | -20 ~ 43 | | -20 ~ 43 | -20 ~ 46 |
| Обогрев | | | | | |
| Мощность, номинал (мин. ~ макс.), кВт | | 4,0 (1,0 ~ 4,8) | | 6,0 (2,0 ~ 6,2) | 7,5 (2,5 ~ 8,5) |
| Энергоэффективность SCOP / COP | | 3,8 / 3,71 | | 4,0 / 3,71 | 3,8 / 3,71 |
| Класс сезонной энергоэффективности | | A | | A+ | A |
| Потребляемая мощность, номинал (мин. ~ макс.), кВт | | 1,08 (0,28 ~ 1,8) | | 1,62 (0,6 ~ 2,0) | 2,02 (0,6 ~ 3,0) |
| Гарантированный диапазон рабочих температур окружающего воздуха, °C | | -20 ~ 24 | | -20 ~ 24 | -20 ~ 24 |
| Параметры сети электропитания | | Ф / В / Гц | | 1 / 230 / 50 | |
| Внутренний блок | | | | | |
| Размеры блока (Ш × Г × В), мм | Без упаковки | 700 × 700 × 248 | | 1100 × 700 × 248 | 1100 × 700 × 248 |
| | В упаковке | 914 × 866 × 318 | | 1316 × 866 × 318 | 1316 × 866 × 318 |
| Вес, кг | Без упаковки | 26 | | 31 | 31 |
| | В упаковке | 30 | | 35 | 35 |
| Расход воздуха (выс. / средн. / низк. скорость), м³/час | | 840 / 720 / 600 | | 1020 / 900 / 780 | 1440 / 1260 / 1100 |
| Внешнее статическое давление, Па | | 25 (по умолчанию) / 37 / 50 / 70 / 90 / 100 / 110 / 120 / 130 / 150 | | 25 (по умолчанию) / 37 / 50 / 70 / 90 / 100 / 110 / 120 / 130 / 150 | 25 (по умолчанию) / 37 / 50 / 70 / 90 / 100 / 110 / 120 / 130 / 150 |
| Уровень звукового давления (выс. / средн. / низк. скорость), дБ(A) | | 41 / 35 / 28 | | 43 / 37 / 30 | 44 / 41 / 39 |
| Пульт управления | Стандартно | YR-E17A / HW-SA201ABK* | | | |
| | Опционально | YR-HQS01 | | | |
| Наружный блок | | | | | |
| Тип компрессора | | Роторный | | Роторный | Двухроторный |
| Размеры блока (Ш × Г × В), мм | Без упаковки | 860 × 347 × 553 | | 889 × 365 × 614 | 890 × 380 × 697 |
| | В упаковке | 908 × 405 × 625 | | 940 × 390 × 697 | 1046 × 460 × 780 |
| Вес, кг | Без упаковки | 30 | | 35,7 | 45 |
| | В упаковке | 32,9 | | 38,5 | 50 |
| Расход воздуха (высокая скорость), м³/час | | 2000 | | 3000 | 3000 |
| Уровень звукового давления (выс. скорость), дБ(A) | | 48 | | 50 | 54 |
| Тип хладагента | | R32 | | | |
| Заводская заправка хладагента, кг | | 0,78 | | 1,1 | 1,3 |
| Трубопроводы хладагента | Диаметр жидкост. трубы, мм | 6,35 | | 6,35 | 9,52 |
| | Диаметр газовой трубы, мм | 9,52 | | 12,7 | 15,88 |
| | Макс. длина / перепад высот, м | 15 / 10 | | 25 / 15 | 50 / 30 |
| | Макс. длина трубопроводов без дополнительной заправки, м | 7 | | 7 | 10 |
| | Дополнительная заправка, г/м | 20 | | 20 | 45 |

* Для оборудования 2024 года выпуска

Средненапорные каналные блоки



YR-E17A



HW-SA201ABK*



AD105S2SM3FA
AD125S2SM3FA

| Наименование модели | Внутренний блок | AD105S2SM3FA | AD105S2SM3FA | AD125S2SM3FA |
|---|--|---|---|---|
| | Наружный блок | 1U105S2SS2FA | 1U105S2SS1FB | 1U125S2SN2FA |
| Охлаждение | | | | |
| Мощность, номинал (мин. ~ макс.), кВт | | 9,5 (2,5 ~ 10,0) | 9,5 (2,5 ~ 10,0) | 12,3 (3,0 ~ 13,0) |
| Энергоэффективность | SEER / EER | 6,1 / 3,01 | 6,0 / 2,9 | 5,72 / 2,67 |
| Класс сезонной энергоэффективности | | A++ | A+ | / |
| Потребляемая мощность, номинал (мин. ~ макс.), кВт | | 3,16 (0,5 ~ 4,0) | 3,27 (0,5 ~ 4,0) | 4,6 (1,0 ~ 6,0) |
| Гарантированный диапазон рабочих температур окружающего воздуха, °C | | -20 ~ 46 | -20 ~ 46 | -20 ~ 46 |
| Обогрев | | | | |
| Мощность, номинал (мин. ~ макс.), кВт | | 10,2 (3,0 ~ 10,5) | 10,5 (3,0 ~ 11,0) | 12,7 (3,5 ~ 13,5) |
| Энергоэффективность | SCOP / COP | 3,8 / 3,5 | 3,91 / 3,5 | 3,93 / 3,23 |
| Класс сезонной энергоэффективности | | A | A | / |
| Потребляемая мощность, номинал (мин. ~ макс.), кВт | | 2,91 (0,5 ~ 4,0) | 3,0 (0,5 ~ 4,0) | 3,93 (1,0 ~ 6,0) |
| Гарантированный диапазон рабочих температур окружающего воздуха, °C | | -20 ~ 24 | -20 ~ 24 | -20 ~ 24 |
| Внутренний блок | | | | |
| Параметры сети электропитания | Ф / В / Гц | 1 / 230 / 50 | | |
| Размеры блока (Ш × Г × В), мм | Без упаковки | 1500 × 700 × 248 | 1500 × 700 × 248 | 1500 × 700 × 248 |
| | В упаковке | 1711 × 870 × 325 | 1711 × 870 × 325 | 1711 × 870 × 325 |
| Вес, кг | Без упаковки | 46 | 46 | 52 |
| | В упаковке | 55 | 55 | 62 |
| Расход воздуха (выс. / средн. / низк. скорость), м³/час | | 1600 / 1480 / 1360 | 1600 / 1480 / 1360 | 2250 / 1960 / 1680 |
| Внешнее статическое давление, Па | | 25 / 37 (по умолчанию) / 50 / 70 / 90 / 100 / 110 / 120 / 130 / 150 | 25 / 37 (по умолчанию) / 50 / 70 / 90 / 100 / 110 / 120 / 130 / 150 | 25 / 37 (по умолчанию) / 50 / 70 / 90 / 100 / 110 / 120 / 130 / 150 |
| Уровень звукового давления (выс. / средн. / низк. скорость), дБ(A) | | 47 / 44 / 40 | 47 / 44 / 40 | 48 / 45 / 42 |
| Пульт управления | Стандартно | YR-E17A / HW-SA201ABK* | | |
| | Опционально | YR-HQS01 | | |
| Наружный блок | | | | |
| Параметры сети электропитания | Ф / В / Гц | 1 / 230 / 50 | 3 / 400 / 50 | 1 / 230 / 50 |
| Тип компрессора | | Двухроторный | Двухроторный | Двухроторный |
| Размеры блока (Ш × Г × В), мм | Без упаковки | 920 × 372 × 765 | 920 × 372 × 765 | 950 × 370 × 965 |
| | В упаковке | 1036 × 478 × 820 | 1085 × 485 × 830 | 1050 × 485 × 1130 |
| Вес, кг | Без упаковки | 60 | 61 | 84 |
| | В упаковке | 65 | 66 | 89 |
| Расход воздуха (высокая скорость), м³/час | | 3500 | 3500 | 4200 |
| Уровень звукового давления (выс. скорость), дБ(A) | | 53 | 54 | 58 |
| Тип хладагента | | R32 | | |
| Заводская заправка хладагента, кг | | 1,7 | 1,7 | 2,3 |
| Трубопроводы хладагента | Диаметр жидкост. трубы, мм | 9,52 | 9,52 | 9,52 |
| | Диаметр газовой трубы, мм | 15,88 | 15,88 | 15,88 |
| | Макс. длина / перепад высот, м | 50 / 30 | 50 / 30 | 50 / 30 |
| | Макс. длина трубопроводов без дополнительной заправки, м | 30 | 30 | 30 |
| | Дополнительная заправка, г/м | 45 | 45 | 45 |

* Для оборудования 2024 года выпуска

Полупромышленные сплит-системы

Средненапорные каналные блоки

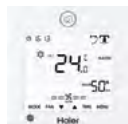

YR-E17A



HW-SA201ABK*



AD125S2SM3FA
AD140S2SM3FA

| Наименование модели | Внутренний блок | AD125S2SM3FA | AD140S2SM3FA | AD140S2SM3FA |
|---|--|---|---|---|
| | Наружный блок | 1U125S2SN2FB | 1U140S2SN1FA | 1U140S2SN1FB |
| Охлаждение | | | | |
| Мощность, номинал (мин. ~ макс.), кВт | | 12,4 (3,0 ~ 13,0) | 13,4 (3,5 ~ 14,0) | 13,4 (3,5 ~ 14,0) |
| Энергоэффективность | SEER / EER | 5,85 / 2,75 | 5,62 / 2,54 | 5,64 / 2,59 |
| Класс сезонной энергоэффективности | | / | A+ | A+ |
| Потребляемая мощность, номинал (мин. ~ макс.), кВт | | 4,51 (1,0 ~ 6,0) | 5,28 (1,0 ~ 6,5) | 5,18 (1,0 ~ 6,5) |
| Гарантированный диапазон рабочих температур окружающего воздуха, °C | | -20 ~ 46 | -20 ~ 46 | -20 ~ 46 |
| Обогрев | | | | |
| Мощность, номинал (мин. ~ макс.), кВт | | 12,8 (3,5 ~ 13,5) | 15,0 (4,0 ~ 15,5) | 15,0 (4,0 ~ 15,5) |
| Энергоэффективность | SCOP / COP | 3,96 / 3,31 | 3,93 / 3,05 | 3,96 / 3,13 |
| Класс сезонной энергоэффективности | | / | A | A |
| Потребляемая мощность, номинал (мин. ~ макс.), кВт | | 3,87 (1,0 ~ 6,0) | 4,92 (1,0 ~ 6,5) | 4,79 (1,0 ~ 6,5) |
| Гарантированный диапазон рабочих температур окружающего воздуха, °C | | -20 ~ 24 | -20 ~ 24 | -20 ~ 24 |
| Внутренний блок | | | | |
| Параметры сети электропитания | Ф / В / Гц | 1 / 230 / 50 | | |
| Размеры блока (Ш × Г × В), мм | Без упаковки | 1500 × 700 × 248 | 1500 × 700 × 248 | 1500 × 700 × 248 |
| | В упаковке | 1711 × 870 × 325 | 1711 × 870 × 325 | 1711 × 870 × 325 |
| Вес, кг | Без упаковки | 52 | 52 | 52 |
| | В упаковке | 62 | 62 | 62 |
| Расход воздуха (выс. / средн. / низк. скорость), м³/час | | 2250 / 1960 / 1680 | 2500 / 2160 / 1780 | 2500 / 2160 / 1780 |
| Внешнее статическое давление, Па | | 25 / 37 (по умолчанию) / 50 / 70 / 90 / 100 / 110 / 120 / 130 / 150 | 25 / 37 (по умолчанию) / 50 / 70 / 90 / 100 / 110 / 120 / 130 / 150 | 25 / 37 (по умолчанию) / 50 / 70 / 90 / 100 / 110 / 120 / 130 / 150 |
| Уровень звукового давления (выс. / средн. / низк. скорость), дБ(А) | | 48 / 45 / 42 | 48 / 45 / 42 | 48 / 45 / 42 |
| Пульт управления | Стандартно | YR-E17A / HW-SA201ABK* | | |
| | Опционально | YR-HQS01 | | |
| Наружный блок | | | | |
| Параметры сети электропитания | Ф / В / Гц | 3 / 400 / 50 | 1 / 230 / 50 | 3 / 400 / 50 |
| Тип компрессора | | Двухроторный | Двухроторный | Двухроторный |
| Размеры блока (Ш × Г × В), мм | Без упаковки | 950 × 370 × 965 | 950 × 370 × 965 | 950 × 370 × 965 |
| | В упаковке | 1050 × 485 × 1130 | 1050 × 485 × 1130 | 1050 × 485 × 1130 |
| Вес, кг | Без упаковки | 85 | 84 | 85 |
| | В упаковке | 90 | 89 | 90 |
| Расход воздуха (высокая скорость), м³/час | | 4200 | 4200 | 4200 |
| Уровень звукового давления (выс. скорость), дБ(А) | | 58 | 58 | 58 |
| Тип хладагента | | R32 | | |
| Заводская заправка хладагента, кг | | 2,3 | 2,3 | 2,3 |
| Трубопроводы хладагента | Диаметр жидкост. трубы, мм | 9,52 | 9,52 | 9,52 |
| | Диаметр газовой трубы, мм | 15,88 | 15,88 | 15,88 |
| | Макс. длина / перепад высот, м | 50 / 30 | 70 / 30 | 70 / 30 |
| | Макс. длина трубопроводов без дополнительной заправки, м | 30 | 30 | 30 |
| | Дополнительная заправка, г/м | 45 | 45 | 45 |

* Для оборудования 2024 года выпуска

Средненапорные каналные блоки



YR-E17A



HW-SA201ABK*



AD140S2SM3FA
AD160S2SM3FA

| Наименование модели | Внутренний блок | AD140S2SM3FA | AD140S2SM3FA | AD160S2SM3FA |
|---|--|---|---|---|
| | Наружный блок | 1U140S2SP2FA | 1U140S2SP2FB | 1U160S2SP1FB |
| Охлаждение | | | | |
| Мощность, номинал (мин. ~ макс.), кВт | | 13,4 (4,0 ~ 15,0) | 13,4 (4,0 ~ 15,0) | 16,0 (4,5 ~ 16,5) |
| Энергоэффективность | SEER / EER | 6,16 / 3,21 | 6,19 / 3,23 | 5,94 / 2,92 |
| Класс сезонной энергоэффективности | | A++ | A++ | A+ |
| Потребляемая мощность, номинал (мин. ~ макс.), кВт | | 4,17 (1,0 ~ 6,0) | 4,15 (1,0 ~ 6,0) | 5,48 (1,0 ~ 6,5) |
| Гарантированный диапазон рабочих температур окружающего воздуха, °C | | -20 ~ 46 | -20 ~ 46 | -20 ~ 46 |
| Обогрев | | | | |
| Мощность, номинал (мин. ~ макс.), кВт | | 15,0 (4,5 ~ 16,0) | 15,0 (4,5 ~ 16,0) | 17,0 (5,0 ~ 18,0) |
| Энергоэффективность | SCOP / COP | 4,06 / 3,71 | 4,06 / 3,73 | 4,06 / 3,53 |
| Класс сезонной энергоэффективности | | A+ | A+ | A+ |
| Потребляемая мощность, номинал (мин. ~ макс.), кВт | | 4,04 (1,0 ~ 6,0) | 4,02 (1,0 ~ 6,0) | 4,82 (1,0 ~ 6,5) |
| Гарантированный диапазон рабочих температур окружающего воздуха, °C | | -20 ~ 24 | -20 ~ 24 | -20 ~ 24 |
| Внутренний блок | | | | |
| Параметры сети электропитания | Ф / В / Гц | 1 / 230 / 50 | | |
| Размеры блока (Ш × Г × В), мм | Без упаковки | 1500 × 700 × 248 | 1500 × 700 × 248 | 1500 × 700 × 248 |
| | В упаковке | 1711 × 870 × 325 | 1711 × 870 × 325 | 1711 × 870 × 325 |
| Вес, кг | Без упаковки | 52 | 52 | 48 |
| | В упаковке | 62 | 62 | 57 |
| Расход воздуха (выс. / средн. / низк. скорость), м³/час | | 2500 / 2160 / 1780 | 2500 / 2160 / 1780 | 2500 / 2160 / 1780 |
| Внешнее статическое давление, Па | | 25 / 37 (по умолчанию) / 50 / 70 / 90 / 100 / 110 / 120 / 130 / 150 | 25 / 37 (по умолчанию) / 50 / 70 / 90 / 100 / 110 / 120 / 130 / 150 | 25 / 37 (по умолчанию) / 50 / 70 / 90 / 100 / 110 / 120 / 130 / 150 |
| Уровень звукового давления (выс. / средн. / низк. скорость), дБ(A) | | 48 / 45 / 42 | 48 / 45 / 42 | 48 / 45 / 42 |
| Пульт управления | Стандартно | YR-E17A / HW-SA201ABK* | | |
| | Опционально | YR-HQS01 | | |
| Наружный блок | | | | |
| Параметры сети электропитания | Ф / В / Гц | 1 / 230 / 50 | 3 / 400 / 50 | |
| Тип компрессора | | Двухроторный | Двухроторный | Двухроторный |
| Размеры блока (Ш × Г × В), мм | Без упаковки | 950 × 370 × 1350 | 950 × 370 × 1350 | 950 × 370 × 1350 |
| | В упаковке | 1050 × 485 × 1500 | 1050 × 485 × 1500 | 1050 × 485 × 1500 |
| Вес, кг | Без упаковки | 105 | 101 | 101 |
| | В упаковке | 118 | 116 | 116 |
| Расход воздуха (высокая скорость), м³/час | | 7000 | 7400 | 7400 |
| Уровень звукового давления (выс. скорость), дБ(A) | | 53 | 53 | 58 |
| Тип хладагента | | R32 | | |
| Заводская заправка хладагента, кг | | 2,9 | 3,5 | 3,5 |
| Трубопроводы хладагента | Диаметр жидкост. трубы, мм | 9,52 | 9,52 | 9,52 |
| | Диаметр газовой трубы, мм | 15,88 | 15,88 | 19,05 |
| | Макс. длина / перепад высот, м | 70 / 30 | 70 / 30 | 70 / 30 |
| | Макс. длина трубопроводов без дополнительной заправки, м | 30 | 30 | 30 |
| | Дополнительная заправка, г/м | 45 | 45 | 60 |

* Для оборудования 2024 года выпуска

Полупромышленные сплит-системы

Высоконапорные каналные блоки

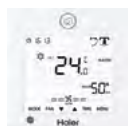

YR-E17A



HW-SA201ABK*



ADH125H1ERG
ADH140H1ERG

| Наименование модели | Внутренний блок | | ADH125H1ERG | ADH125H1ERG | ADH140H1ERG |
|---|-----------------|--|--|--|--|
| | Наружный блок | | 1U125S2SN2FA | 1U125S2SN2FB | 1U140S2SN1FA |
| Охлаждение | | | | | |
| Мощность, номинал (мин. ~ макс.), кВт | | | 12,3 (3,0 ~ 13,0) | 12,4 (3,0 ~ 13,0) | 13,4 (3,5 ~ 14,0) |
| Энергоэффективность | | SEER / EER | 5,8 / 2,75 | 5,9 / 2,72 | 5,84 / 2,82 |
| Класс сезонной энергоэффективности | | | A+ | A+ | A+ |
| Потребляемая мощность, номинал (мин. ~ макс.), кВт | | | 4,47 (1,0 ~ 6,0) | 4,56 (1,0 ~ 6,0) | 4,75 (1,0 ~ 6,5) |
| Гарантированный диапазон рабочих температур окружающего воздуха, °C | | | -20 ~ 46 | -20 ~ 46 | -20 ~ 46 |
| Обогрев | | | | | |
| Мощность, номинал (мин. ~ макс.), кВт | | | 12,7 (3,5 ~ 13,5) | 12,8 (3,5 ~ 13,5) | 15,0 (4,0 ~ 15,5) |
| Энергоэффективность | | SCOP / COP | 3,94 / 3,4 | 3,97 / 3,43 | 3,94 / 3,31 |
| Класс сезонной энергоэффективности | | | A | A | A |
| Потребляемая мощность, номинал (мин. ~ макс.), кВт | | | 3,74 (1,0 ~ 6,0) | 3,73 (1,0 ~ 6,0) | 4,53 (1,0 ~ 6,5) |
| Гарантированный диапазон рабочих температур окружающего воздуха, °C | | | -20 ~ 24 | -20 ~ 24 | -20 ~ 24 |
| Внутренний блок | | | | | |
| Параметры сети электропитания | | Ф / В / Гц | 1 / 230 / 50 | | |
| Размеры блока (Ш × Г × В), мм | | Без упаковки | 1350 × 490 × 425 | 1350 × 490 × 425 | 1350 × 490 × 425 |
| | | В упаковке | 1565 × 724 × 510 | 1565 × 724 × 510 | 1565 × 724 × 510 |
| Вес, кг | | Без упаковки | 61 | 61 | 61 |
| | | В упаковке | 72 | 72 | 72 |
| Расход воздуха (выс. / средн. / низк. скорость), м³/час | | | 3250 / 2750 / 2250 | 3250 / 2750 / 2250 | 3600 / 3100 / 2600 |
| Внешнее статическое давление, Па | | | 37 / 50 (по умолчанию) / 70 / 90 / 110 / 130 / 150 / 170 / 190 / 210 | 37 / 50 (по умолчанию) / 70 / 90 / 110 / 130 / 150 / 170 / 190 / 210 | 37 / 50 (по умолчанию) / 70 / 90 / 110 / 130 / 150 / 170 / 190 / 210 |
| Уровень звукового давления (выс. / средн. / низк. скорость), дБ(A) | | | 47 / 44 / 42 | 47 / 44 / 42 | 49 / 46 / 43 |
| Пульт управления | | Стандартно | YR-E17A / HW-SA201ABK* | | |
| | | Опционально | YR-HQS01 | | |
| Наружный блок | | | | | |
| Параметры сети электропитания | | Ф / В / Гц | 1 / 230 / 50 | 3 / 400 / 50 | 1 / 230 / 50 |
| Тип компрессора | | | Двухроторный | Двухроторный | Двухроторный |
| Размеры блока (Ш × Г × В), мм | | Без упаковки | 950 × 370 × 965 | 950 × 370 × 965 | 950 × 370 × 965 |
| | | В упаковке | 1050 × 485 × 1130 | 1050 × 485 × 1130 | 1050 × 485 × 1130 |
| Вес, кг | | Без упаковки | 84 | 85 | 84 |
| | | В упаковке | 89 | 90 | 89 |
| Расход воздуха (высокая скорость), м³/час | | | 4200 | 4200 | 4200 |
| Уровень звукового давления (выс. скорость), дБ(A) | | | 58 | 58 | 58 |
| Тип хладагента | | | R32 | | |
| Заводская заправка хладагента, кг | | | 2,3 | 2,3 | 2,3 |
| Трубопроводы хладагента | | Диаметр жидкост. трубы, мм | 9,52 | 9,52 | 9,52 |
| | | Диаметр газовой трубы, мм | 15,88 | 15,88 | 15,88 |
| | | Макс. длина / перепад высот, м | 50 / 30 | 50 / 30 | 70 / 30 |
| | | Макс. длина трубопроводов без дополнительной заправки, м | 30 | 30 | 30 |
| | | Дополнительная заправка, г/м | 45 | 45 | 45 |

* Для оборудования 2024 года выпуска

Высоконапорные каналные блоки

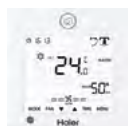

YR-E17A



HW-SA201ABK*



ADH140H1ERG
ADH160H1ERG

| Наименование модели | Внутренний блок | ADH140H1ERG | ADH140H1ERG | ADH140H1ERG | ADH160H1ERG |
|---|--|--|--|--|---|
| | Наружный блок | 1U140S2SN1FB | 1U140S2SP2FA | 1U140S2SP2FB | 1U160S2SP1FB |
| Охлаждение | | | | | |
| Мощность, номинал (мин. ~ макс.), кВт | | 13,4 (3,5 ~ 14,0) | 13,6 (4,0 ~ 15,0) | 13,6 (4,0 ~ 15,0) | 15,00 (4,50 ~ 16,00) |
| Энергоэффективность | SEER / EER | 5,98 / 2,92 | 6,16 / 3,21 | 6,18 / 3,22 | 5,6 / 2,5 |
| Класс сезонной энергоэффективности | | A+ | A++ | A++ | A+ |
| Потребляемая мощность, номинал (мин. ~ макс.), кВт | | 4,59 (1,0 ~ 6,5) | 4,24 (1,0 ~ 6,0) | 4,22 (1,0 ~ 6,0) | 6,0 (1,80 ~ 6,40) |
| Гарантированный диапазон рабочих температур окружающего воздуха, °C | | -20 ~ 46 | -20 ~ 46 | -20 ~ 46 | -20 ~ 46 |
| Обогрев | | | | | |
| Мощность, номинал (мин. ~ макс.), кВт | | 15,0 (4,0 ~ 15,5) | 15,0 (4,5 ~ 16,0) | 15,0 (4,5 ~ 16,0) | 16,0 (5,0 ~ 17,0) |
| Энергоэффективность | SCOP / COP | 3,97 / 3,43 | 4,07 / 3,71 | 4,1 / 3,73 | 4,0 / 3,1 |
| Класс сезонной энергоэффективности | | A | A+ | A+ | A+ |
| Потребляемая мощность, номинал (мин. ~ макс.), кВт | | 4,37 (1,0 ~ 6,5) | 4,04 (1,0 ~ 6,0) | 4,02 (1,0 ~ 6,0) | 6,40 (1,60 ~ 5,48) |
| Гарантированный диапазон рабочих температур окружающего воздуха, °C | | -20 ~ 24 | -20 ~ 24 | -20 ~ 24 | -20 ~ 24 |
| Внутренний блок | | | | | |
| Параметры сети электропитания | Ф / В / Гц | 1 / 230 / 50 | | | |
| Размеры блока (Ш × Г × В), мм | Без упаковки | 1350 × 490 × 425 | 1350 × 490 × 425 | 1350 × 490 × 425 | 1350 × 490 × 425 |
| | В упаковке | 1565 × 724 × 510 | 1565 × 724 × 510 | 1565 × 724 × 510 | 1565 × 724 × 510 |
| Вес, кг | Без упаковки | 61 | 61 | 61 | 61 |
| | В упаковке | 72 | 72 | 72 | 72 |
| Расход воздуха (выс. / средн. / низк. скорость), м³/час | | 3600 / 3100 / 2600 | 3600 / 3100 / 2600 | 3600 / 3100 / 2600 | 4000 / 3400 / 2800 / 2200 |
| Внешнее статическое давление, Па | | 37 / 50 (по умолчанию) / 70 / 90 / 110 / 130 / 150 / 170 / 190 / 210 | 37 / 50 (по умолчанию) / 70 / 90 / 110 / 130 / 150 / 170 / 190 / 210 | 37 / 50 (по умолчанию) / 70 / 90 / 110 / 130 / 150 / 170 / 190 / 210 | 37 / 50 / 70 / 90 / 110 / 130 / 150 / 170 / 190 / 210 |
| Уровень звукового давления (выс. / средн. / низк. скорость), дБ(А) | | 49 / 46 / 43 | 49 / 46 / 43 | 49 / 46 / 43 | 50 / 47 / 45 / 42 |
| Пульт управления | Стандартно | YR-E17A / HW-SA201ABK* | | | |
| | Опционально | YR-HQS01 | | | |
| Наружный блок | | | | | |
| Параметры сети электропитания | Ф / В / Гц | 3 / 400 / 50 | 1 / 230 / 50 | 3 / 400 / 50 | 3 / 400 / 50 |
| Тип компрессора | | Двухроторный | Двухроторный | Двухроторный | Двухроторный |
| Размеры блока (Ш × Г × В), мм | Без упаковки | 950 × 370 × 965 | 950 × 370 × 1350 | 950 × 370 × 1350 | 950 × 370 × 1350 |
| | В упаковке | 1050 × 485 × 1130 | 1050 × 485 × 1500 | 1050 × 485 × 1500 | 1050 × 485 × 1500 |
| Вес, кг | Без упаковки | 85 | 105 | 101 | 101 |
| | В упаковке | 90 | 118 | 116 | 116 |
| Расход воздуха (высокая скорость), м³/час | | 4200 | 7000 | 7400 | 7400 |
| Уровень звукового давления (выс. скорость), дБ(А) | | 58 | 53 | 53 | 58 |
| Тип хладагента | | R32 | | | |
| Заводская заправка хладагента, кг | | 2,3 | 2,9 | 3,5 | 3,5 |
| Трубопроводы хладагента | Диаметр жидкост. трубы, мм | 9,52 | 9,52 | 9,52 | 9,52 |
| | Диаметр газовой трубы, мм | 15,88 | 15,88 | 15,88 | 19,05 |
| | Макс. длина / перепад высот, м | 70 / 30 | 70 / 30 | 70 / 30 | 70 / 30 |
| | Макс. длина трубопроводов без дополнительной заправки, м | 30 | 30 | 30 | 30 |
| | Дополнительная заправка, г/м | 45 | 45 | 45 | 60 |

* Для оборудования 2024 года выпуска

Полупромышленные сплит-системы

Универсальные блоки



YR-HQS01



AC25S2SG1FA
AC35S2SG1FA
AC50S2SG1FA
AC71S2SG1FA

| Наименование модели | Внутренний блок | | AC25S2SG1FA | AC35S2SG1FA | AC50S2SG1FA | AC71S2SG1FA | |
|---|-----------------|--|-------------|-----------------------|-------------|--------------------|--|
| | Наружный блок | | 1U25S2SM3FA | 1U35S2SM3FA | 1U50S2SJ3FA | 1U71S2SR2FA | |
| Охлаждение | | | | | | | |
| Мощность, номинал (мин. ~ макс.), кВт | | 2,5 (0,7 ~ 4,3) | | 3,5 (1,0 ~ 4,3) | | 5,0 (1,4 ~ 5,7) | |
| Энергоэффективность | | SEER / EER | | 6,1 / 2,8 | | 8,5 / 3,81 | |
| Класс сезонной энергоэффективности | | A++ | | A+++ | | A++ | |
| Потребляемая мощность, номинал (мин. ~ макс.), кВт | | 0,89 (0,25 ~ 1,6) | | 0,91 (0,3 ~ 1,5) | | 1,45 (0,5 ~ 2,0) | |
| Гарантированный диапазон рабочих температур окружающего воздуха, °C | | -20 ~ 43 | | -20 ~ 43 | | -20 ~ 43 | |
| Обогрев | | | | | | | |
| Мощность, номинал (мин. ~ макс.), кВт | | 3,23 (0,9 ~ 4,6) | | 4,0 (1,0 ~ 5,3) | | 5,8 (1,4 ~ 6,0) | |
| Энергоэффективность | | SCOP / COP | | 4,0 / 3,71 | | 4,47 / 3,73 | |
| Класс сезонной энергоэффективности | | A+ | | A+ | | A+ | |
| Потребляемая мощность, номинал (мин. ~ макс.), кВт | | 0,87 (0,25 ~ 1,6) | | 1,07 (0,5 ~ 1,6) | | 1,56 (0,52 ~ 2,35) | |
| Гарантированный диапазон рабочих температур окружающего воздуха, °C | | -20 ~ 24 | | -20 ~ 24 | | -20 ~ 24 | |
| Параметры сети электропитания | | Ф / В / Гц | | 1 / 230 / 50 | | | |
| Внутренний блок | | | | | | | |
| Размеры блока (Ш × Г × В), мм | | Без упаковки | | 1000 × 230 × 680 | | 1000 × 230 × 680 | |
| | | В упаковке | | 1100 × 305 × 779 | | 1100 × 305 × 779 | |
| Вес, кг | | Без упаковки | | 26 | | 26 | |
| | | В упаковке | | 32 | | 32 | |
| Расход воздуха (выс. / средн. / низк. скорость), м³/час | | 580 / 480 / 380 | | 750 / 620 / 500 | | 880 / 750 / 650 | |
| Уровень звукового давления (выс. / средн. / низк. скорость), дБ(А) | | 35 / 32 / 28 | | 39 / 36 / 33 | | 44 / 41 / 38 | |
| Пульт управления | | Стандартно | | YR-HQS01 | | | |
| | | Опционально | | YR-E17A / HW-SA201ABK | | | |
| Наружный блок | | | | | | | |
| Тип компрессора | | Роторный | | Роторный | | Роторный | |
| Размеры блока (Ш × Г × В), мм | | Без упаковки | | 860 × 347 × 553 | | 860 × 347 × 553 | |
| | | В упаковке | | 908 × 405 × 625 | | 908 × 405 × 625 | |
| Вес, кг | | Без упаковки | | 27,6 | | 30 | |
| | | В упаковке | | 30,4 | | 32,9 | |
| Расход воздуха (высокая скорость), м³/час | | 1900 | | 2000 | | 3000 | |
| Уровень звукового давления (выс. скорость), дБ(А) | | 47 | | 48 | | 50 | |
| Тип хладагента | | R32 | | | | | |
| Заводская заправка хладагента, кг | | 0,63 | | 0,78 | | 1,1 | |
| Трубопроводы хладагента | | Диаметр жидкост. трубы, мм | | 6,35 | | 6,35 | |
| | | Диаметр газовой трубы, мм | | 9,52 | | 9,52 | |
| | | Макс. длина / перепад высот, м | | 20 / 10 | | 15 / 10 | |
| | | Макс. длина трубопроводов без дополнительной заправки, м | | 7 | | 7 | |
| | | Дополнительная заправка, г/м | | 20 | | 20 | |



YR-HQS01



AC105S2SH1FA

| Наименование модели | Внутренний блок AC105S2SH1FA | | AC105S2SH1FA |
|---|--|-----------------------|--------------------|
| | Наружный блок 1U105S2SS2FA | | 1U105S2SS1FB |
| Охлаждение | | | |
| Мощность, номинал (мин. ~ макс.), кВт | 9,5 (2,5 ~ 10,0) | | 9,5 (2,5 ~ 10,0) |
| Энергоэффективность | SEER / EER | 6,11 / 3,04 | 6,11 / 2,9 |
| Класс сезонной энергоэффективности | A++ | | A++ |
| Потребляемая мощность, номинал (мин. ~ макс.), кВт | 3,13 (0,5 ~ 4,0) | | 3,25 (0,5 ~ 4,0) |
| Гарантированный диапазон рабочих температур окружающего воздуха, °C | -20 ~ 46 | | -20 ~ 46 |
| Обогрев | | | |
| Мощность, номинал (мин. ~ макс.), кВт | 10,2 (3,0 ~ 10,5) | | 10,5 (3,0 ~ 11,0) |
| Энергоэффективность | SCOP / COP | 3,8 / 3,32 | 3,91 / 3,5 |
| Класс сезонной энергоэффективности | A | | A |
| Потребляемая мощность, номинал (мин. ~ макс.), кВт | 3,07 (0,5 ~ 4,0) | | 3,1 (0,5 ~ 4,0) |
| Гарантированный диапазон рабочих температур окружающего воздуха, °C | -20 ~ 24 | | -20 ~ 24 |
| Внутренний блок | | | |
| Параметры сети электропитания | Ф / В / Гц | 1 / 230 / 50 | |
| Размеры блока (Ш × Г × В), мм | Без упаковки | 1325 × 230 × 680 | 1325 × 230 × 680 |
| | В упаковке | 1425 × 305 × 779 | 1425 × 305 × 779 |
| Вес, кг | Без упаковки | 33,5 | 33,5 |
| | В упаковке | 41,9 | 41,9 |
| Расход воздуха (выс. / средн. / низк. скорость), м³/час | 1600 / 1400 / 1280 | | 1600 / 1400 / 1280 |
| Уровень звукового давления (выс. / средн. / низк. скорость), дБ(А) | 47 / 43 / 41 | | 47 / 43 / 41 |
| Пульт управления | Стандартно | YR-HQS01 | |
| | Опционально | YR-E17A / HW-SA201ABK | |
| Наружный блок | | | |
| Параметры сети электропитания | Ф / В / Гц | 1 / 230 / 50 | 3 / 400 / 50 |
| Тип компрессора | Двухроторный | | Двухроторный |
| Размеры блока (Ш × Г × В), мм | Без упаковки | 920 × 372 × 765 | 920 × 372 × 765 |
| | В упаковке | 1036 × 478 × 820 | 1085 × 485 × 830 |
| Вес, кг | Без упаковки | 60 | 61 |
| | В упаковке | 65 | 66 |
| Расход воздуха (высокая скорость), м³/час | 3500 | | 3500 |
| Уровень звукового давления (выс. скорость), дБ(А) | 53 | | 54 |
| Тип хладагента | R32 | | |
| Заводская заправка хладагента, кг | 1,7 | | 1,7 |
| Трубопроводы хладагента | Диаметр жидкост. трубы, мм | 9,52 | 9,52 |
| | Диаметр газовой трубы, мм | 15,88 | 15,88 |
| | Макс. длина / перепад высот, м | 50 / 30 | 50 / 30 |
| | Макс. длина трубопроводов без дополнительной заправки, м | 30 | 30 |
| | Дополнительная заправка, г/м | 45 | 45 |

Полупромышленные сплит-системы

Универсальные блоки



YR-HQS01

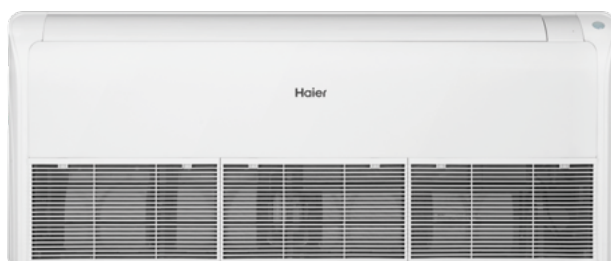

AC125S2SK1FA
AC140S2SK1FA
AC160S2SK1FA

| Наименование модели | Внутренний блок | AC125S2SK1FA | AC125S2SK1FA | AC140S2SK1FA | AC140S2SK1FA |
|---|--|-----------------------|--------------------|--------------------|--------------------|
| | Наружный блок | 1U125S2SN2FA | 1U125S2SN2FB | 1U140S2SN1FA | 1U140S2SN1FB |
| Охлаждение | | | | | |
| Мощность, номинал (мин. ~ макс.), кВт | | 12,3 (3,0 ~ 13,0) | 12,4 (3,0 ~ 13,0) | 13,4 (3,5 ~ 14,0) | 13,4 (3,5 ~ 14,0) |
| Энергоэффективность | SEER / EER | 5,86 / 2,71 | 5,86 / 2,74 | 5,92 / 2,56 | 5,97 / 2,61 |
| Класс сезонной энергоэффективности | | A+ | A+ | A+ | A+ |
| Потребляемая мощность, номинал (мин. ~ макс.), кВт | | 4,54 (1,0 ~ 6,0) | 4,53 (1,0 ~ 6,0) | 5,23 (1,0 ~ 6,5) | 5,13 (1,0 ~ 6,5) |
| Гарантированный диапазон рабочих температур окружающего воздуха, °C | | -20 ~ 46 | -20 ~ 46 | -20 ~ 46 | -20 ~ 46 |
| Обогрев | | | | | |
| Мощность, номинал (мин. ~ макс.), кВт | | 12,7 (3,5 ~ 13,5) | 12,8 (3,5 ~ 13,5) | 15,0 (4,0 ~ 15,5) | 15,0 (4,0 ~ 15,5) |
| Энергоэффективность | SCOP / COP | 3,97 / 3,21 | 3,98 / 3,26 | 3,97 / 2,95 | 4,0 / 3,02 |
| Класс сезонной энергоэффективности | | A | A | A | A+ |
| Потребляемая мощность, номинал (мин. ~ макс.), кВт | | 3,96 (1,0 ~ 6,0) | 3,93 (1,0 ~ 6,0) | 5,08 (1,0 ~ 6,5) | 4,97 (1,0 ~ 6,5) |
| Гарантированный диапазон рабочих температур окружающего воздуха, °C | | -20 ~ 24 | -20 ~ 24 | -20 ~ 24 | -20 ~ 24 |
| Внутренний блок | | | | | |
| Параметры сети электропитания | Ф / В / Гц | 1 / 230 / 50 | | | |
| Размеры блока (Ш × Г × В), мм | Без упаковки | 1650 × 230 × 680 | 1650 × 230 × 680 | 1650 × 230 × 680 | 1650 × 230 × 680 |
| | В упаковке | 1750 × 305 × 779 | 1750 × 305 × 779 | 1750 × 305 × 779 | 1750 × 305 × 779 |
| Вес, кг | Без упаковки | 43 | 43 | 43 | 43 |
| | В упаковке | 51 | 51 | 51 | 51 |
| Расход воздуха (выс. / средн. / низк. скорость), м³/час | | 2050 / 1900 / 1600 | 2050 / 1900 / 1600 | 2150 / 1980 / 1800 | 2150 / 1980 / 1800 |
| Уровень звукового давления (выс. / средн. / низк. скорость), дБ(А) | | 46 / 43 / 41 | 46 / 43 / 41 | 48 / 46 / 43 | 48 / 46 / 43 |
| Пульт управления | Стандартно | YR-HQS01 | | | |
| | Опционально | YR-E17A / HW-SA201ABK | | | |
| Наружный блок | | | | | |
| Параметры сети электропитания | Ф / В / Гц | 1 / 230 / 50 | 3 / 400 / 50 | 1 / 230 / 50 | 3 / 400 / 50 |
| Тип компрессора | | Двухроторный | Двухроторный | Двухроторный | Двухроторный |
| Размеры блока (Ш × Г × В), мм | Без упаковки | 950 × 370 × 965 | 950 × 370 × 965 | 950 × 370 × 965 | 950 × 370 × 965 |
| | В упаковке | 1050 × 485 × 1130 | 1050 × 485 × 1130 | 1050 × 485 × 1130 | 1050 × 485 × 1130 |
| Вес, кг | Без упаковки | 84 | 85 | 84 | 85 |
| | В упаковке | 89 | 90 | 89 | 90 |
| Расход воздуха (высокая скорость), м³/час | | 4200 | 4200 | 4200 | 4200 |
| Уровень звукового давления (выс. скорость), дБ(А) | | 58 | 58 | 58 | 58 |
| Тип хладагента | | R32 | | | |
| Заводская заправка хладагента, кг | | 2,3 | 2,3 | 2,3 | 2,3 |
| Трубопроводы хладагента | Диаметр жидкост. трубы, мм | 9,52 | 9,52 | 9,52 | 9,52 |
| | Диаметр газовой трубы, мм | 15,88 | 15,88 | 15,88 | 15,88 |
| | Макс. длина / перепад высот, м | 50 / 30 | 50 / 30 | 70 / 30 | 70 / 30 |
| | Макс. длина трубопроводов без дополнительной заправки, м | 30 | 30 | 30 | 30 |
| | Дополнительная заправка, г/м | 45 | 45 | 45 | 45 |

| Наименование модели | Внутренний блок | AC140S2SK1FA | AC140S2SK1FA | AC160S2SK1FA |
|---|--|-------------------------|-----------------------|-------------------|
| | Наружный блок | 1U140S2SP2FA | 1U140S2SP2FB | 1U160S2SP1FB |
| Охлаждение | | | | |
| Мощность, номинал (мин. ~ макс.), кВт | | 13,6 (4,0 ~ 15,0) | 13,6 (4,0 ~ 15,0) | 16,0 (4,5 ~ 16,5) |
| Энергоэффективность SEER / EER | | 6,16 / 3,0 | 6,18 / 3,0 | 6,06 / 2,97 |
| Класс сезонной энергоэффективности | | A++ | A++ | A+ |
| Потребляемая мощность, номинал (мин. ~ макс.), кВт | | 4,53 (1,0 ~ 6,0) | 4,53 (1,0 ~ 6,0) | 5,39 (1,0 ~ 6,5) |
| Гарантированный диапазон рабочих температур окружающего воздуха, °C | | -20 ~ 46 | -20 ~ 46 | -20 ~ 46 |
| Обогрев | | | | |
| Мощность, номинал (мин. ~ макс.), кВт | | 15,0 (4,5 ~ 16,0) | 15,0 (4,5 ~ 16,0) | 17,0 (5,0 ~ 18,0) |
| Энергоэффективность SCOP / COP | | 4,06 / 3,6 | 4,06 / 3,5 | 4,06 / 3,42 |
| Класс сезонной энергоэффективности | | A+ | A+ | A+ |
| Потребляемая мощность, номинал (мин. ~ макс.), кВт | | 4,17 (1,0 ~ 6,0) | 4,29 (1,0 ~ 6,0) | 4,97 (1,0 ~ 6,5) |
| Гарантированный диапазон рабочих температур окружающего воздуха, °C | | -20 ~ 24 | -20 ~ 24 | -20 ~ 24 |
| Внутренний блок | | | | |
| Параметры сети электропитания | | Ф / В / Гц 1 / 230 / 50 | | |
| Размеры блока (Ш × Г × В), мм | | Без упаковки | 1650 × 230 × 680 | 1650 × 230 × 680 |
| | | В упаковке | 1750 × 305 × 779 | 1750 × 305 × 779 |
| Вес, кг | | Без упаковки | 43 | 43 |
| | | В упаковке | 51 | 51 |
| Расход воздуха (выс. / средн. / низк. скорость), м³/час | | 2150 / 1980 / 1800 | | |
| Уровень звукового давления (выс. / средн. / низк. скорость), дБ(А) | | 48 / 46 / 43 | | |
| Пульт управления | | Стандартно | YR-HQS01 | |
| | | Опционально | YR-E17A / HW-SA201ABK | |
| Наружный блок | | | | |
| Параметры сети электропитания | | Ф / В / Гц 1 / 230 / 50 | 3 / 400 / 50 | |
| Тип компрессора | | Двухроторный | Двухроторный | Двухроторный |
| Размеры блока (Ш × Г × В), мм | | Без упаковки | 950 × 370 × 1350 | 950 × 370 × 1350 |
| | | В упаковке | 1050 × 485 × 1500 | 1050 × 485 × 1500 |
| Вес, кг | | Без упаковки | 105 | 101 |
| | | В упаковке | 118 | 116 |
| Расход воздуха (высокая скорость), м³/час | | 7000 | 7400 | 7400 |
| Уровень звукового давления (выс. скорость), дБ(А) | | 53 | 53 | 58 |
| Тип хладагента | | R32 | | |
| Заводская заправка хладагента, кг | | 2,9 | 3,5 | 3,5 |
| Трубопроводы хладагента | Диаметр жидкост. трубы, мм | 9,52 | 9,52 | 9,52 |
| | Диаметр газовой трубы, мм | 15,88 | 15,88 | 19,05 |
| | Макс. длина / перепад высот, м | 70 / 30 | 70 / 30 | 70 / 30 |
| | Макс. длина трубопроводов без дополнительной заправки, м | 30 | 30 | 30 |
| | Дополнительная заправка, г/м | 45 | 45 | 60 |

Полупромышленные сплит-системы

Колонные блоки



YR-HQS01



AP105S2SK1FA
AP140S2SK1FA
AP160S2SK1FA

AP105S2SK1FA(H)*
AP140S2SK1FA(H)*
AP160S2SK1FA(H)*

| Наименование модели | Внутренний блок | AP105S2SK1FA AP105S2SK1FA(H) | AP105S2SK1FA AP105S2SK1FA(H) | AP140S2SK1FA AP140S2SK1FA(H) | AP140S2SK1FA AP140S2SK1FA(H) | AP160S2SK1FA AP160S2SK1FA(H) |
|---|--|---------------------------------|---------------------------------|---------------------------------|---------------------------------|---------------------------------|
| | Наружный блок | 1U105S2SS1FA | 1U105S2SS1FB | 1U140S2SN1FA | 1U140S2SN1FB | 1U160S2SP1FB |
| Охлаждение | | | | | | |
| Мощность, номинал (мин. ~ макс.), кВт | | 9,2 (2,5 ~ 10,0) | 9,2 (2,5 ~ 10,0) | 13,4 (3,5 ~ 14,0) | 13,4 (3,5 ~ 14,0) | 15,0 (4,5 ~ 16,0) |
| Энергоэффективность | SEER / EER | 6,0 / 3,0 | 6,0 / 3,11 | 5,6 / 2,3 | 5,66 / 2,48 | 5,6 / 2,5 |
| Класс сезонной энергоэффективности | | A++ | A++ | A+ | A+ | A+ |
| Потребляемая мощность, номинал (мин. ~ макс.), кВт | | 3,0 (0,5 ~ 4,0) | 2,95 (0,5 ~ 4,0) | 5,83 (1,0 ~ 6,5) | 5,40 (1,0 ~ 6,5) | 6,0 (1,80 ~ 6,40) |
| Гарантированный диапазон рабочих температур окружающего воздуха, °C | | -20 ~ 46 | -20 ~ 46 | -20 ~ 46 | -20 ~ 46 | -20 ~ 46 |
| Обогрев | | | | | | |
| Мощность, номинал (мин. ~ макс.), кВт | | 10,0 (3,0 ~ 10,5) | 10,0 (3,0 ~ 10,5) | 15,0 (4,0 ~ 15,5) | 15,0 (4,0 ~ 15,5) | 16,0 (5,0 ~ 17,0) |
| Энергоэффективность | SCOP / COP | 4,1 / 3,5 | 4,1 / 3,6 | 3,93 / 2,75 | 3,95 / 2,76 | 4,0 / 3,1 |
| Класс сезонной энергоэффективности | | A | A | A | A | A+ |
| Потребляемая мощность, номинал (мин. ~ макс.), кВт | | 2,8 (0,5 ~ 4,0) | 2,7 (0,5 ~ 4,0) | 5,45 (1,0 ~ 6,5) | 5,43 (1,0 ~ 6,5) | 6,40 (1,6 ~ 5,48) |
| Гарантированный диапазон рабочих температур окружающего воздуха, °C | | -20 ~ 24 | -20 ~ 24 | -20 ~ 24 | -20 ~ 24 | -20 ~ 24 |
| Внутренний блок | | | | | | |
| Параметры сети электропитания | Ф / В / Гц | 1 / 230 / 50 | | | | |
| Размеры блока (Ш × Г × В), мм | Без упаковки | 600 × 350 × 1850 | 600 × 350 × 1850 | 600 × 350 × 1850 | 600 × 350 × 1850 | 600 × 350 × 1850 |
| | В упаковке | 693 × 438 × 2035 | 693 × 438 × 2035 | 693 × 438 × 2035 | 693 × 438 × 2035 | 693 × 438 × 2035 |
| Вес, кг | Без упаковки | 50 | 50 | 50 | 50 | 50 |
| | В упаковке | 61 | 61 | 61 | 61 | 61 |
| Расход воздуха (выс. / средн. / низк. скорость), м³/час | | 1580 / 1450 / 1350 | 1580 / 1450 / 1350 | 1850 / 1500 / 1350 | 1850 / 1500 / 1350 | 1850 / 1500 / 1350 |
| Уровень звукового давления (выс. / средн. / низк. скорость), дБ(А) | | 50 / 45 / 42 | 50 / 45 / 42 | 52 / 49 / 46 | 52 / 49 / 46 | 52 / 49 / 46 |
| Пульт управления | | YR-HQS01 | | | | |
| Наружный блок | | | | | | |
| Параметры сети электропитания | Ф / В / Гц | 1 / 230 / 50 | 3 / 400 / 50 | 1 / 230 / 50 | 3 / 400 / 50 | 3 / 400 / 50 |
| Тип компрессора | | Двухроторный | Двухроторный | Двухроторный | Двухроторный | Двухроторный |
| Размеры блока (Ш × Г × В), мм | Без упаковки | 920 × 372 × 765 | 920 × 372 × 765 | 950 × 370 × 965 | 950 × 370 × 965 | 950 × 370 × 1350 |
| | В упаковке | 1085 × 485 × 830 | 1085 × 485 × 830 | 1050 × 485 × 1130 | 1050 × 485 × 1130 | 1050 × 485 × 1500 |
| Вес, кг | Без упаковки | 60 | 61 | 84 | 85 | 101 |
| | В упаковке | 65 | 66 | 89 | 90 | 116 |
| Расход воздуха (высокая скорость), м³/час | | 3500 | 3500 | 4700 | 4700 | 7400 |
| Уровень звукового давления (выс. скорость), дБ(А) | | 53 | 54 | 58 | 58 | 58 |
| Тип хладагента | | R32 | | | | |
| Заводская заправка хладагента, кг | | 1,7 | 1,7 | 2,3 | 2,3 | 3,5 |
| Трубопроводы хладагента | Диаметр жидкост. трубы, мм | 9,52 | 9,52 | 9,52 | 9,52 | 9,52 |
| | Диаметр газовой трубы, мм | 15,88 | 15,88 | 15,88 | 15,88 | 19,05 |
| | Макс. длина / перепад высот, м | 50 / 30 | 50 / 30 | 70 / 30 | 70 / 30 | 70 / 30 |
| | Макс. длина трубопроводов без дополнительной заправки, м | 30 | 30 | 10 | 10 | 30 |
| | Дополнительная заправка, г/м | 45 | 45 | 45 | 45 | 60 |

* Поставляется по предварительному заказу. Модели (H) имеют встроенный evo Wi-Fi и LED UVC

Совместимость с YCJ-A002

Полупромышленные сплит-системы Super Match Plus

| Модель | Плата | Порт | Модель | Плата | Порт | |
|---|---|-------------------|---|-------------------|------|--|
| AB25S2SC1FA AB35S2SC1FA AB50S2SC1FA | 0151800244A | CN13 | ABH105H1ERG ABH125K1ERG ABH140K1ERG ABH160K1ERG | 0151800208CF | CN13 | |
| AB25S2SC2FA AB35S2SC2FA AB50S2SC2FA | 0151800244AE (до 6 мая 2021) | Не поддерживается | AF25S2SD1FA AF35S2SD1FA AF50S2SD1FA | 0151800348 | CN13 | |
| | 0151800208CM (после 6 мая 2021) | CN13 | AC35S2SG1FA AC50S2SG1FA AC71S2SG1FA AC105S2SH1FA AC125S2SK1FA AC140S2SK1FA AC160S2SK1FA | 0151800459 | CN13 | |
| AD25S2SS1FA AD35S2SS1FA AD50S2SS1FA AD71S2SS1FA AD25S2SS2FA AD35S2SS2FA AD50S2SS2FA AD71S2SS2FA AD35S2SM3FA AD50S2SM3FA AD71S2SM3FA AD90S2SM3FA AD105S2SM3FA AD50S2SM1FA AD140S2SM8FA | 0151800267 (до 30 ноября 2020) 0151800644 (после 30 ноября 2020) | CN9 | AD125S2SM3FA AD140S2SM3FA | 0151800106E | CN19 | |
| | | | AD71S2SM6FA | 0151800637 | CN9 | |
| | | | AD160S2SM3FA AD100S2SM6FA | 0151800644 | CN9 | |
| | | | 0151800208CE (до 6 мая 2021) | Не поддерживается | | |
| | | | 0151800208CF (после 6 мая 2021) | CN13 | | |

YCJ-A002

| BM1 | | Описание |
|--------|-------|---------------------|
| 0:Выкл | 1:Вкл | |
| 0 | 0 | Сплит-система |
| 1 | 0 | VRF система |
| 0 | 1 | Протокол Modbus RTU |
| 1 | 1 | Система BMS |

BM1
Установите BM1 "0 0"
Для сплит-системы

SW1
Установите адрес
сплит-системы
переключателем SW1
на плате YCJ-A002:
для HC-SA164DBT,
диапазон адресов "1-64"



Габаритные размеры

Наружные блоки

1U25S2SM3FA, 1U35S2SM3FA

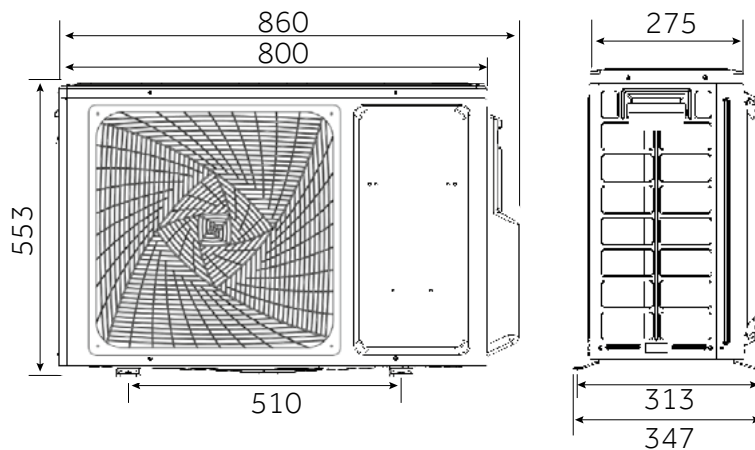

1U50S2SJ3FA, 1U50S2SJ3FA-1

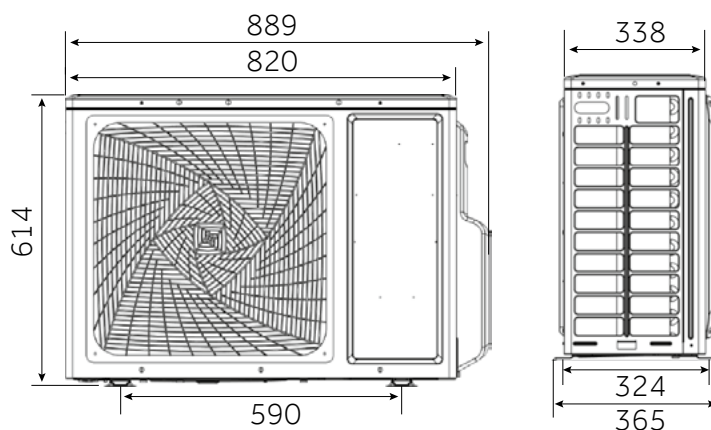

1U71S2SR2FA

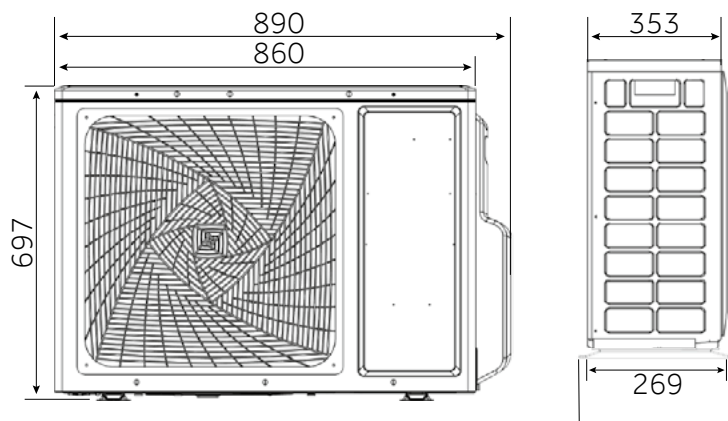

Наружные блоки

1U105S2SS2FA, 1U105S2SS1FB

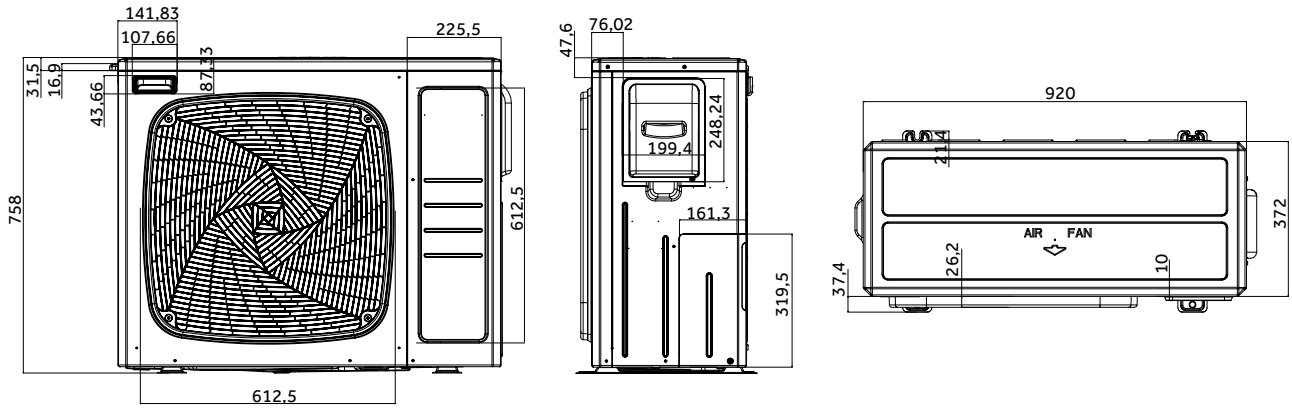

1U125S2SN2FA, 1U125S2SN2FB, 1U140S2SN1FA, 1U140S2SN1FB

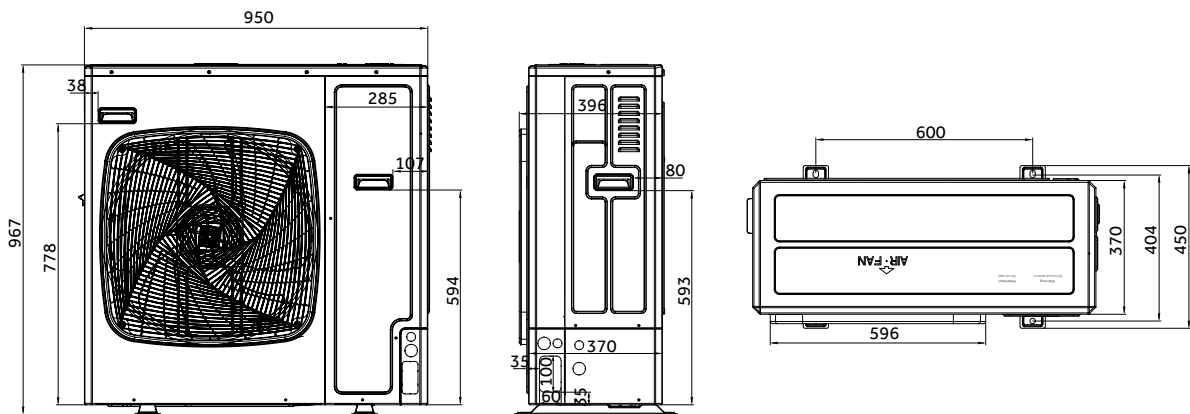

1U140S2SP2FA, 1U140S2SP2FB, 1U160S2SP1FB

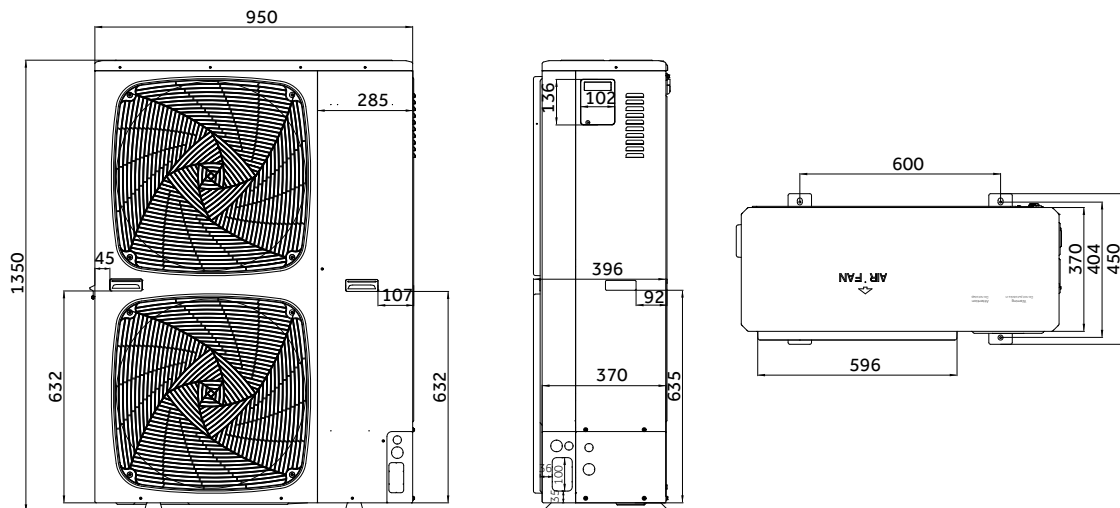

Габаритные размеры

Универсальные блоки

AC25S2SG1FA, AC35S2SG1FA, AC50S2SG1FA

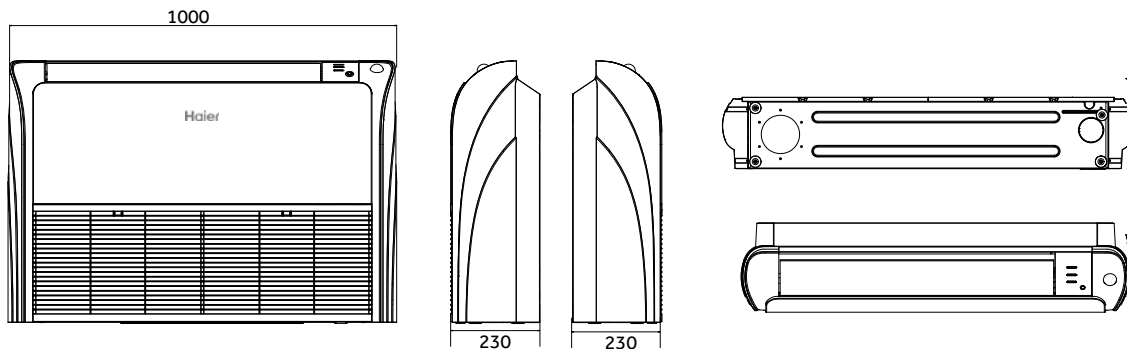

AC71S2SG1FA, AC105S2SH1FA

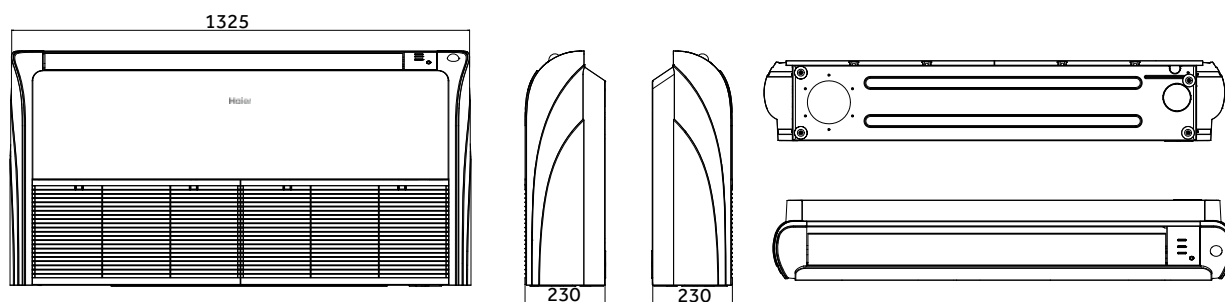

AC125S2SK1FA, AC140S2SK1FA, AC160S2SK1FA

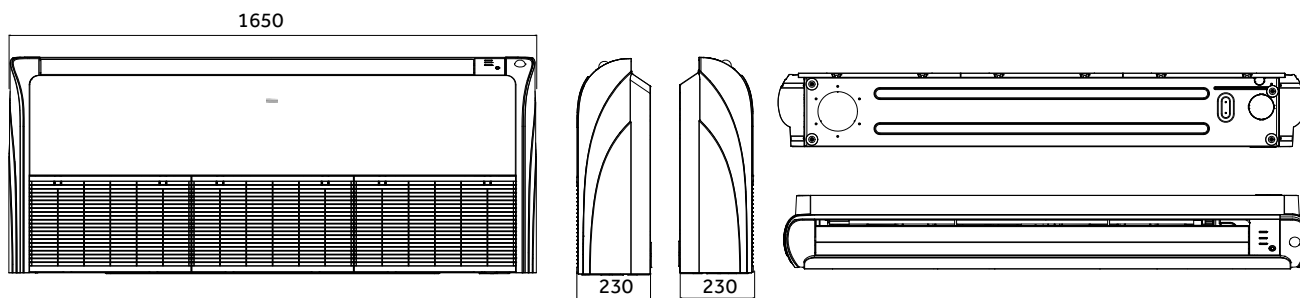

Кассетные блоки с круговым потоком

AB71S2SG1FA

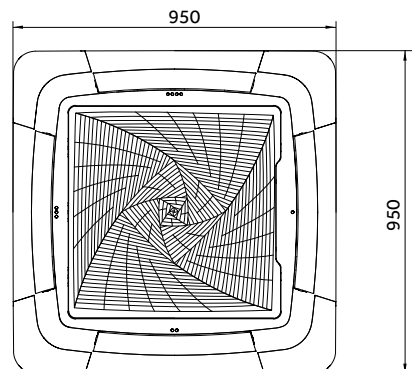
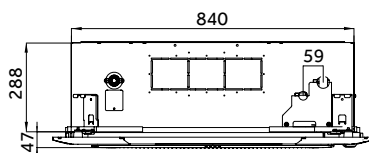
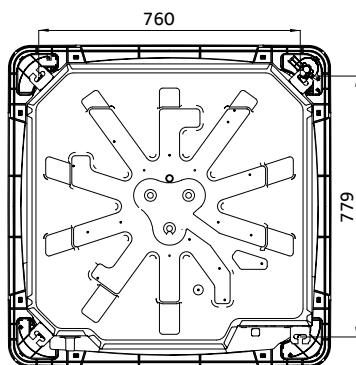

ABH105H1ERG

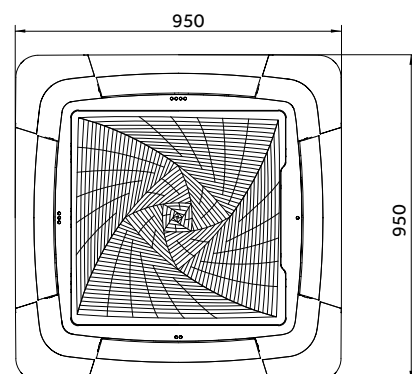
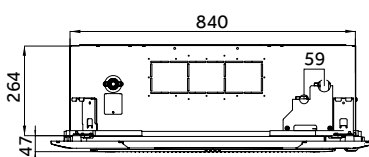
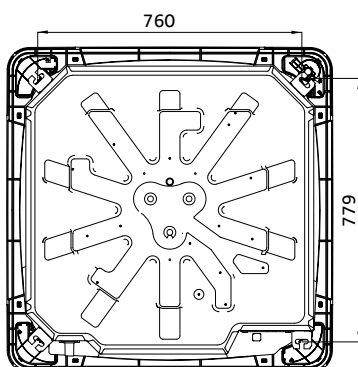

ABH125K1ERG, ABH140K1ERG, ABH160K1ERG

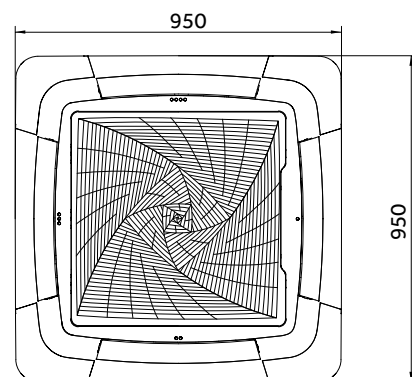
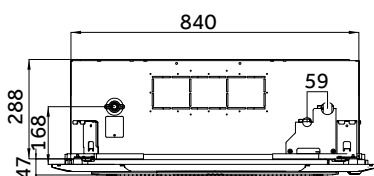
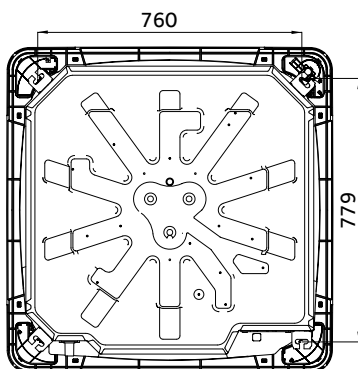

Габаритные размеры

Сверхтонкие каналные блоки

AD25S2SS1FA, AD35S2SS1FA

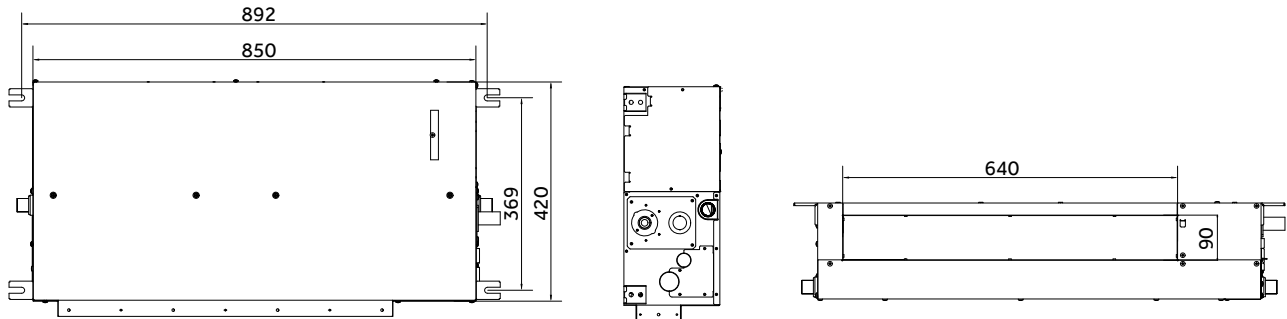

AD50S2SS1FA, AD71S2SS1FA

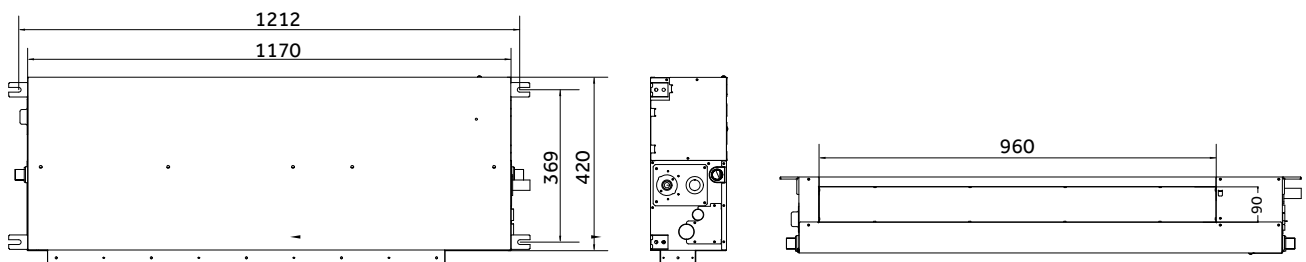

Компактные кассетные блоки

AB25S2SC2FA, AB35S2SC1FA, AB35S2SC2FA, AB50S2SC1FA, AB50S2SC2FA

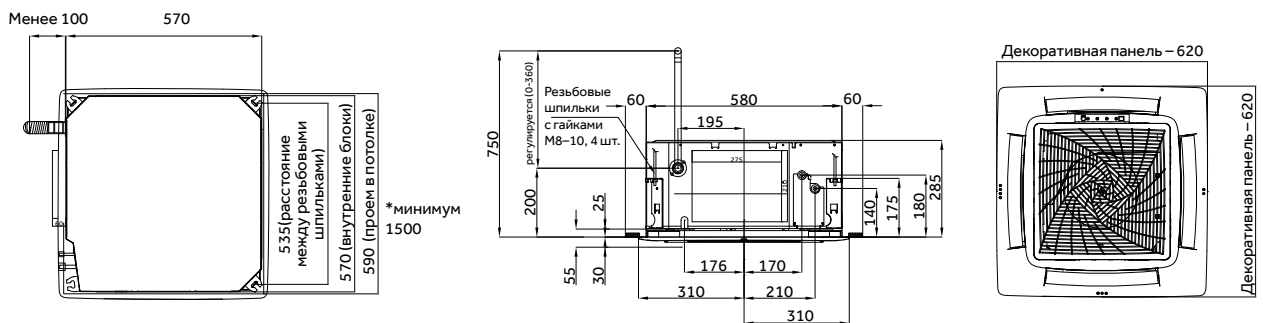

Средненапорные каналные блоки

AD35S2SM3FA

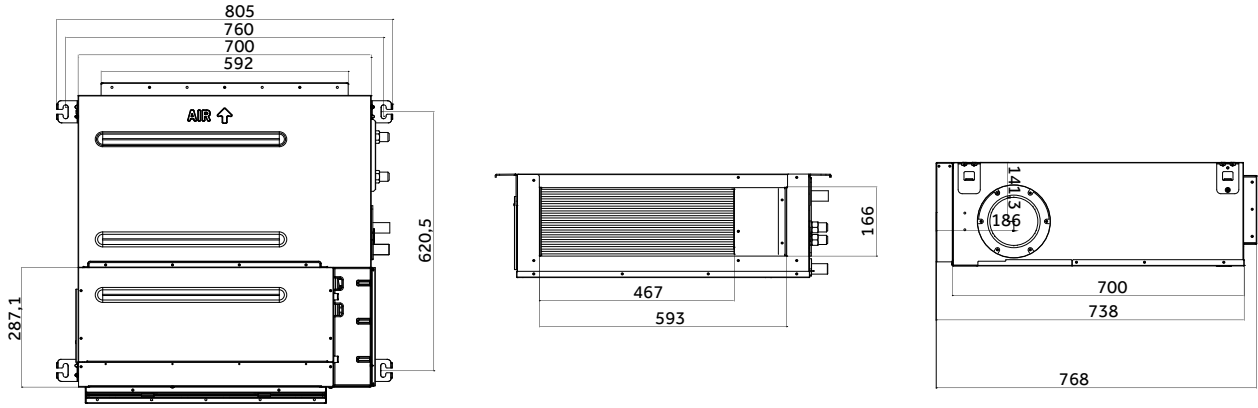

AD50S2SM3FA, AD71S2SM3FA

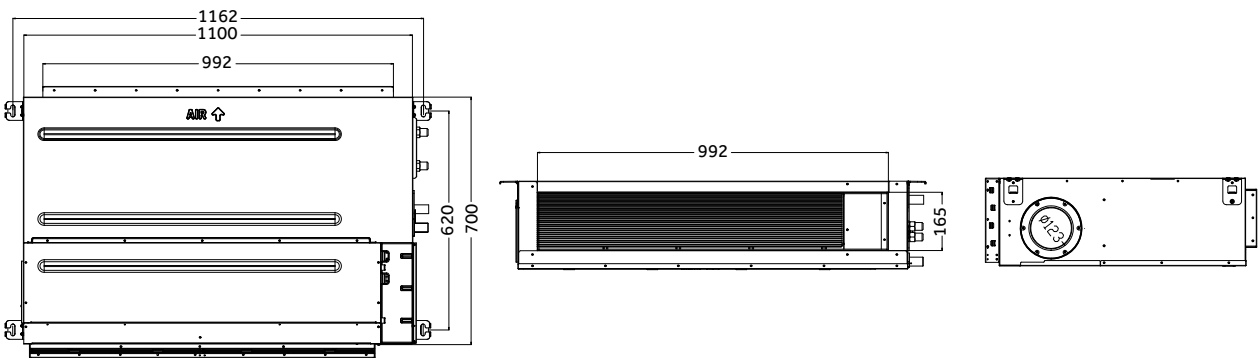

AD105S2SM3FA, AD125S2SM3FA, AD140S2SM3FA, AD160S2SM3FA,

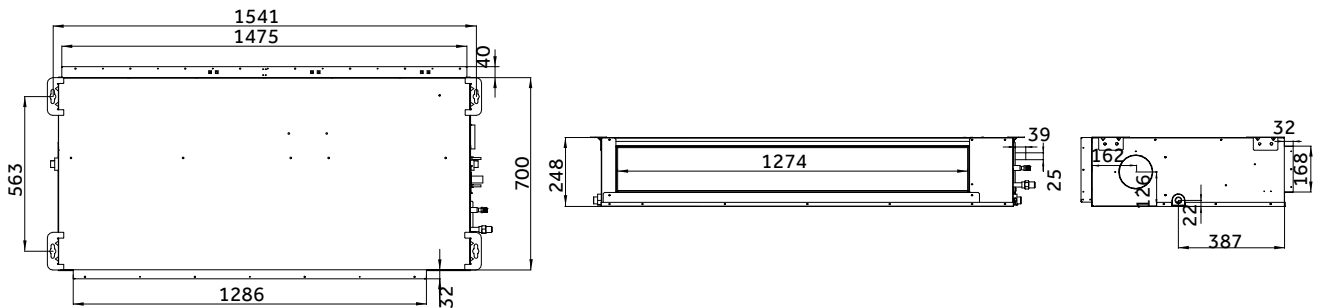

Габаритные размеры

Высоконапорные каналные блоки

ADH125H1ERG, ADH140H1ERG, ADH160H1ERG

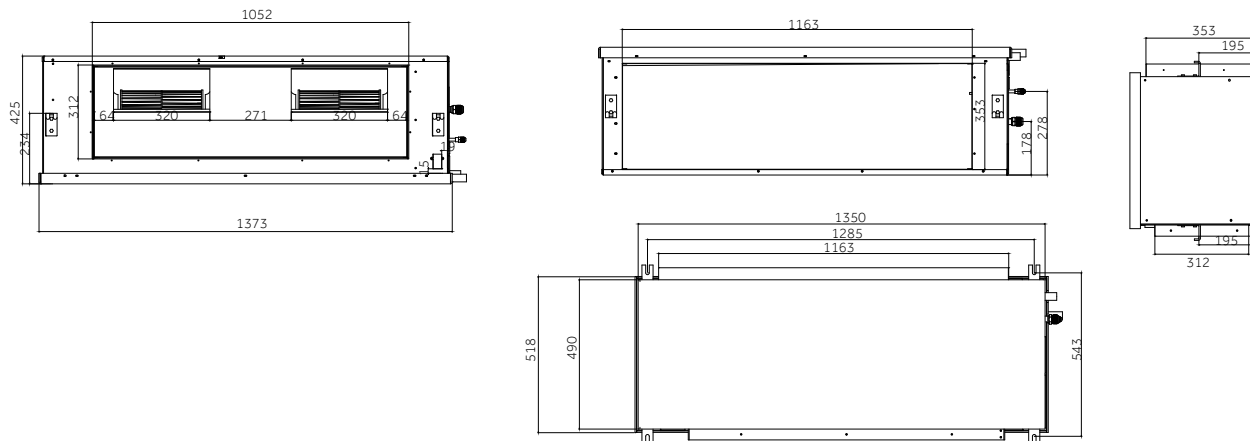

Колонные блоки

AP105S2SK1FA, AP105S2SK1FA(H), AP140S2SK1FA, AP140S2SK1FA(H), AP160S2SK1FA, AP160S2SK1FA(H)

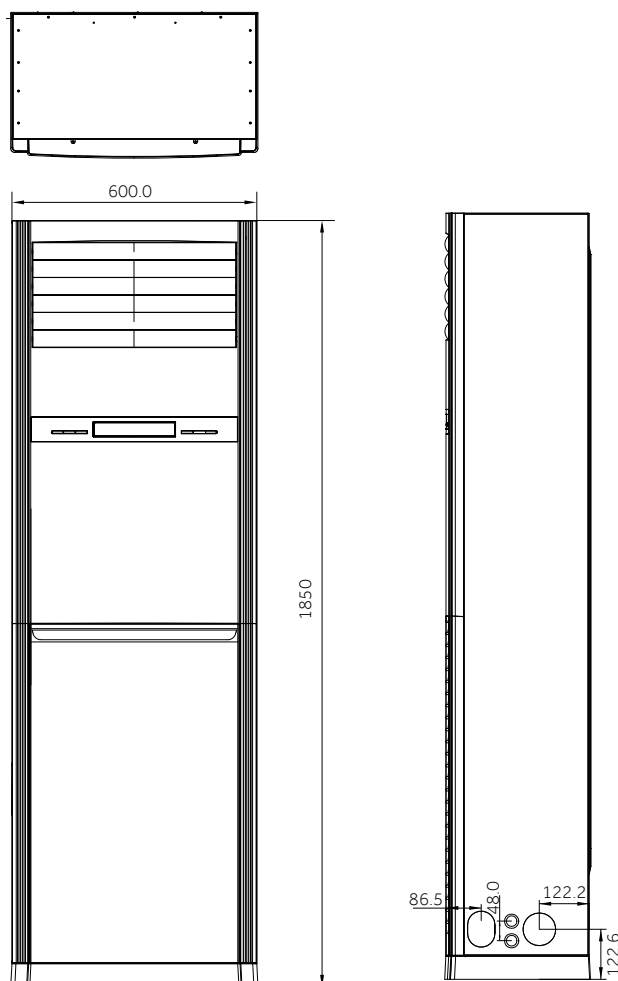

Консольные блоки

AF25S2SD1FA, AF35S2SD1FA, AF50S2SD1FA

AF25S2SD1FA(H), AF35S2SD1FA(H), AF50S2SD1FA(H)

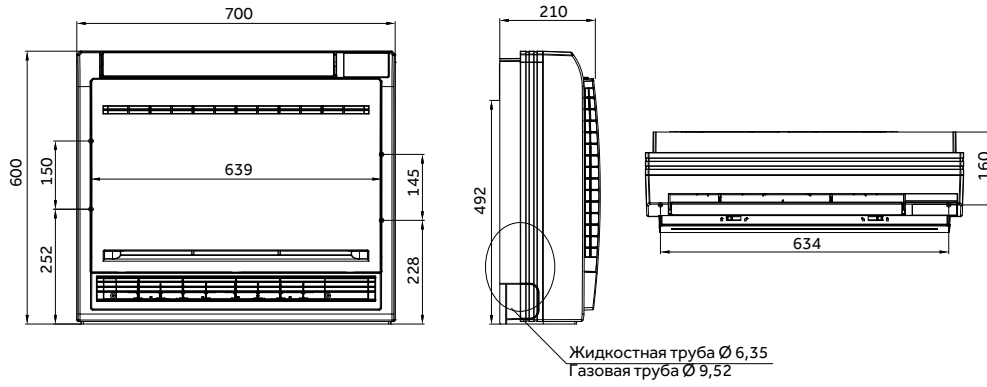

Однопоточные кассеты

AB25S2SA1FA, AB35S2SA1FA

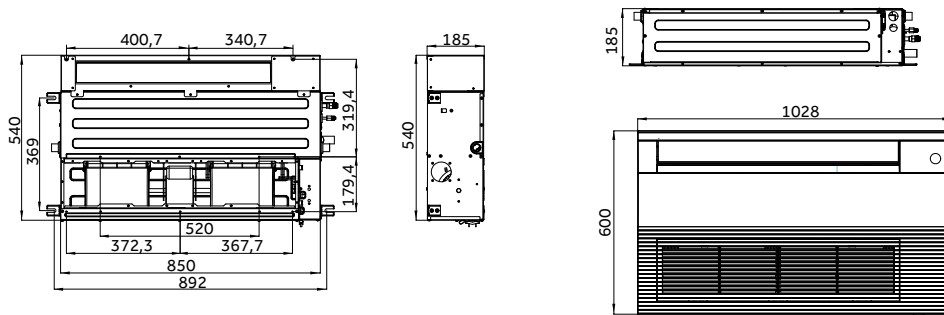

AB50S2SA1FA, AB71S2SA1FA

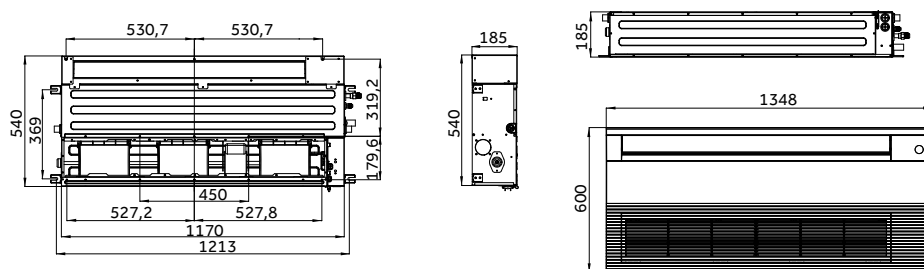

Haier Полупромышленные сплит-системы Maxi Split









Модельный ряд

| Наружные блоки | 10 | 12,5 | 14,0 | 16,0 | |
|--|---|---|--|--|--|
| 1 Ф / 230 В / 50 Гц |  1U105S2SS2FA |  1U125S2SN2FA |  1U140S2SN1FA |  1U140S2SP2FA | |
| 3 Ф / 400 В / 50 Гц |  1U105S2SS1FB |  1U125S2SN2FB |  1U140S2SN1FB |  1U140S2SP2FB |  1U160S2SP1FB |
| Внутренние блоки | Пульт | 3,5 | 5,0 | 7,1 | |
| Компактные кассетные блоки |  YR-E17A |  HW-SA201ABK* |  AB35S2SC2FA |  AB50S2SC2FA | |
| Кассетные блоки с круговым потоком |  YR-E17A |  HW-SA201ABK* | |  AB71S2SG1FA | |
| Сверхтонкие канальные блоки (панель – опция) |  YR-E17A |  HW-SA201ABK* |  AD35S2SS1FA |  AD50S2SS1FA |  AD71S2SS1FA |
| Средненапорные канальные блоки |  YR-E17A |  HW-SA201ABK* |  AD35S2SM3FA |  AD50S2SM3FA |  AD71S2SM3FA |
| Универсальные блоки |  YR-E17A |  HW-SA201ABK* |  AC35S2SG1FA |  AC50S2SG1FA |  AC71S2SG1FA |

* Для оборудования 2024 года выпуска

Модель

Тип внутреннего блока

| Модель | | Тип внутреннего блока | | | | | | | | | | | |
|--|------|--|---|-------------------------------------|--|---|-------------------------------------|---|---|-------------------------------------|---|---|-------------------------------------|
| | |  Кассетные блоки | | |  Универсальные блоки | | |  Сверхтонкие канальные блоки | | |  Средненапорные канальные блоки | | |
| | | 2 блока | 3 блока | 4 блока | 2 блока | 3 блока | 4 блока | 2 блока | 3 блока | 4 блока | 2 блока | 3 блока | 4 блока |
| 1U105S2SS2FA | 10 | 2×5 | 3×3,5 | | 2×5 | 3×3,5 | | 2×5 | 3×3,5 | | 2×5 | 3×3,5 | |
| 1U105S2SS1FB | 10 | 2×5 | 3×3,5 | | 2×5 | 3×3,5 | | 2×5 | 3×3,5 | | 2×5 | 3×3,5 | |
| 1U125S2SN2FA | 12,5 | 2×7,1 | 3×5 | 4×3,5 | 2×7,1 | 3×5 | 4×3,5 | 2×7,1 | 3×5 | 4×3,5 | 2×7,1 | 3×5 | 4×3,5 |
| 1U125S2SN2FB | 12,5 | 2×7,1 | 3×5 | 4×3,5 | 2×7,1 | 3×5 | 4×3,5 | 2×7,1 | 3×5 | 4×3,5 | 2×7,1 | 3×5 | 4×3,5 |
| 1U140S2SN1FA | 14 | 2×7,1 | 3×5 | 4×3,5 | 2×7,1 | 3×5 | 4×3,5 | 2×7,1 | 3×5 | 4×3,5 | 2×7,1 | 3×5 | 4×3,5 |
| 1U140S2SN1FB | 14 | 2×7,1 | 3×5 | 4×3,5 | 2×7,1 | 3×5 | 4×3,5 | 2×7,1 | 3×5 | 4×3,5 | 2×7,1 | 3×5 | 4×3,5 |
| 1U140S2SP2FA Разветвитель + переходник | 14 | 2×7,1 | 3×5 | 4×3,5 | 2×7,1 | 3×5 | 4×3,5 | 2×7,1 | 3×5 | 4×3,5 | 2×7,1 | 3×5 | 4×3,5 |
| 1U140S2SP2FB Разветвитель + переходник | 14 | 2×7,1 | 3×5 | 4×3,5 | 2×7,1 | 3×5 | 4×3,5 | 2×7,1 | 3×5 | 4×3,5 | 2×7,1 | 3×5 | 4×3,5 |
| 1U160S2SP1FB Разветвитель + переходник | 16 | 2×7,1 | 3×5 | 4×3,5 | 2×7,1 | 3×5 | 4×3,5 | 2×7,1 | 3×5 | 4×3,5 | 2×7,1 | 3×5 | 4×3,5 |
| Разветвитель | | FQG-2Y100A (105) FQG-2Y200A (125 / 140) + Адаптер: 0150713967 | FQG-3Y100A (125 / 140) + Адаптер: 0150713967 | FQG-4Y200A + Адаптер: 0150713967 | FQG-2Y100A (105) FQG-2Y200A (125 / 140) + Адаптер: 0150713967 | FQG-3Y100A (125 / 140) + Адаптер: 0150713967 | FQG-4Y200A + Адаптер: 0150713967 | FQG-2Y100A (105) FQG-2Y200A (125 / 140) + Адаптер: 0150713967 | FQG-3Y100A (125 / 140) + Адаптер: 0150713967 | FQG-4Y200A + Адаптер: 0150713967 | FQG-2Y100A (105) FQG-2Y200A (125 / 140) + Адаптер: 0150713967 | FQG-3Y100A (125 / 140) + Адаптер: 0150713967 | FQG-4Y200A + Адаптер: 0150713967 |



Наружные блоки

Сценарии использования

Что такое Maxi Split?

Maxi Split – это наружный блок большой мощности к которому подключены 2, 3 или 4 одинаковых внутренних блока. Внутренние блоки включаются и выключаются одновременно.

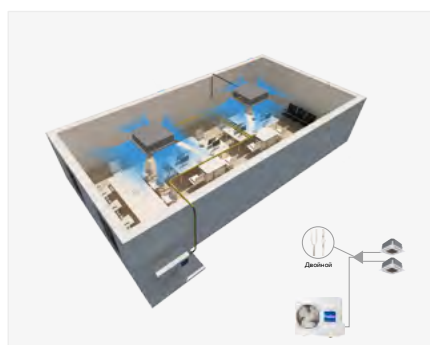

Системы управления

Простота управления

Доступны несколько вариантов управления на выбор – проводные пульты, Wi-Fi управление (в зависимости от модели, доступно не для всех внутренних блоков), групповое управление, центральное управление и BMS управление.



Удобство

Простое соединение труб

Соединение труб Maxi Split осуществляется без пайки при помощи вальцевания. При необходимости перехода на другой диаметр используйте адаптер.

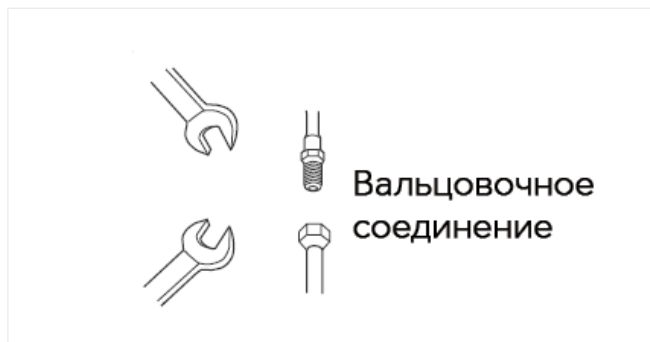

Автоматическая адресация внутренних блоков

Вне зависимости от того, сколько подключено блоков 2, 3 или 4 адресация блоков не требуется. Главный (ведущий) блок будет управлять остальными (ведомыми).



Характеристики

Наружные блоки

| Наружный блок | | 1U105S2SS2FA | 1U105S2SS1FB | 1U125S2SN2FA | 1U125S2SN2FB |
|---|--------------|------------------|------------------|-------------------|-------------------|
| Параметры сети электропитания | Ф / В / Гц | 1 / 230 / 50 | 3 / 400 / 50 | 1 / 230 / 50 | 3 / 400 / 50 |
| Размеры блока (Ш × Г × В), мм | Без упаковки | 920 × 372 × 765 | 920 × 372 × 765 | 950 × 370 × 965 | 950 × 370 × 965 |
| | В упаковке | 1036 × 478 × 820 | 1085 × 485 × 830 | 1050 × 485 × 1130 | 1050 × 485 × 1130 |
| Вес, кг | Без упаковки | 60 | 61 | 84 | 85 |
| | В упаковке | 65 | 66 | 89 | 90 |
| Уровень звукового давления (выс. скорость), дБ(А) | | 53 | 54 | 58 | 58 |
| Гарантированный диапазон рабочих температур окружающего воздуха, °С | Охлаждение | -20 ~ 46 | -20 ~ 46 | -20 ~ 46 | -20 ~ 46 |
| | Обогрев | -20 ~ 24 | -20 ~ 24 | -20 ~ 24 | -20 ~ 24 |
| Макс. длина / перепад высот, м | | 50 / 30 | 50 / 30 | 50 / 30 | 50 / 30 |

| Наружный блок | | 1U140S2SN1FA | 1U140S2SN1FB | 1U140S2SP2FA | 1U140S2SP2FB | 1U160S2SP1FB |
|---|--------------|-------------------|-------------------|-------------------|-------------------|-------------------|
| Параметры сети электропитания | Ф / В / Гц | 1 / 230 / 50 | 3 / 400 / 50 | 1 / 230 / 50 | 3 / 400 / 50 | 3 / 400 / 50 |
| Размеры блока (Ш × Г × В), мм | Без упаковки | 950 × 370 × 965 | 950 × 370 × 965 | 950 × 370 × 1350 | 950 × 370 × 1350 | 950 × 370 × 1350 |
| | В упаковке | 1050 × 485 × 1130 | 1050 × 485 × 1130 | 1050 × 485 × 1500 | 1050 × 485 × 1500 | 1050 × 485 × 1500 |
| Вес, кг | Без упаковки | 84 | 85 | 105 | 101 | 101 |
| | В упаковке | 89 | 90 | 118 | 116 | 116 |
| Уровень звукового давления (выс. скорость), дБ(А) | | 58 | 58 | 53 | 53 | 58 |
| Гарантированный диапазон рабочих температур окружающего воздуха, °С | Охлаждение | -20 ~ 46 | -20 ~ 46 | -20 ~ 46 | -20 ~ 46 | -20 ~ 46 |
| | Обогрев | -20 ~ 24 | -20 ~ 24 | -20 ~ 24 | -20 ~ 24 | -20 ~ 24 |
| Макс. длина / перепад высот, м | | 70 / 30 | 70 / 30 | 70 / 30 | 70 / 30 | 70 / 30 |

Кассетные блоки

| Внутренний блок | | AB35S2SC2FA | AB50S2SC2FA | AB71S2SG1FA |
|---|--------------|-----------------|-----------------|-------------------------|
| Размеры блока (Ш × Г × В), мм | Без упаковки | 570 × 570 × 260 | 570 × 570 × 260 | 840 × 840 × 204 |
| | В упаковке | 718 × 680 × 380 | 718 × 680 × 380 | 990 × 990 × 310 |
| Вес, кг | Без упаковки | 18,5 | 19 | 27 |
| | В упаковке | 22 | 22 | 32 |
| Расход воздуха (выс. / средн. / низк. скорость), м³/час | | 620 / 520 / 450 | 700 / 620 / 500 | 1260 / 1070 / 820 / 680 |
| Уровень звукового давления (выс. скорость), дБ(А) | | 53 | 55 | 55 |
| Диаметр жидкост. трубы, мм | | 6,35 | 6,35 | 9,52 |
| Диаметр газовой трубы, мм | | 12,7 | 12,7 | 15,88 |
| Панель | | PB-620KB | PB-620KB | PB-950KB |

Универсальные блоки

| Внутренний блок | | AC35S2SG1FA | AC50S2SG1FA | AC71S2SG1FA |
|--|--------------|------------------|------------------|-------------------|
| Размеры блока (Ш × Г × В), мм | Без упаковки | 1000 × 230 × 680 | 1000 × 230 × 680 | 1325 × 230 × 680 |
| | В упаковке | 1100 × 305 × 779 | 1100 × 305 × 779 | 1425 × 305 × 779 |
| Вес, кг | Без упаковки | 26 | 26 | 33,5 |
| | В упаковке | 32 | 32 | 41,9 |
| Расход воздуха (выс. / средн. / низк. скорость), м³/час | | 750 / 620 / 500 | 880 / 750 / 650 | 1250 / 1128 / 930 |
| Уровень звукового давления (выс. / средн. / низк. скорость), дБ(А) | | 39 / 36 / 33 | 44 / 41 / 38 | 43 / 40 / 38 |
| Диаметр жидкост. трубы, мм | | 6,35 | 6,35 | 9,52 |
| Диаметр газовой трубы, мм | | 9,52 | 12,7 | 15,88 |

Сверхтонкие канальные блоки

| Внутренний блок | | AD35S2SS1FA | AD50S2SS1FA | AD71S2SS1FA |
|--|--------------|------------------|------------------|------------------|
| Размеры блока (Ш × Г × В), мм | Без упаковки | 850 × 420 × 185 | 1170 × 420 × 185 | 1170 × 420 × 185 |
| | В упаковке | 1045 × 530 × 260 | 1365 × 530 × 260 | 1365 × 530 × 260 |
| Вес, кг | Без упаковки | 16 | 22 | 25,2 |
| | В упаковке | 21 | 28 | 28,4 |
| Расход воздуха (выс. / средн. / низк. скорость), м ³ /час | | 600 / 480 / 420 | 900 / 750 / 600 | 1000 / 850 / 750 |
| Внешнее статическое давление, Па | | 0 / 10 / 20 / 40 | 0 / 10 / 20 / 40 | 0 / 10 / 20 / 40 |
| Уровень звукового давления (выс. / средн. / низк. скорость), дБ(А) | | 33 / 28 / 25 | 36 / 34 / 32 | 46 / 44 / 42 |
| Диаметр жидкост. трубы, мм | | 6,35 | 6,35 | 9,52 |
| Диаметр газовой трубы, мм | | 9,52 | 12,7 | 15,88 |

Средненапорные канальные блоки















| Внутренний блок | | AD35S2SM3FA | AD50S2SM3FA | AD71S2SM3FA |
|--|--------------|---|---|---|
| Размеры блока (Ш × Г × В), мм | Без упаковки | 700 × 700 × 248 | 1100 × 700 × 248 | 1100 × 700 × 248 |
| | В упаковке | 914 × 866 × 318 | 1316 × 866 × 318 | 1316 × 866 × 318 |
| Вес, кг | Без упаковки | 26 | 31 | 31 |
| | В упаковке | 30 | 35 | 35 |
| Расход воздуха (выс. / средн. / низк. скорость), м ³ /час | | 840 / 720 / 600 | 1020 / 900 / 780 | 1440 / 1260 / 1100 |
| Внешнее статическое давление, Па | | 25 (по умолчанию) / 37 / 50 / 70 / 90 / 100 / 110 / 120 / 130 / 150 | 25 (по умолчанию) / 37 / 50 / 70 / 90 / 100 / 110 / 120 / 130 / 150 | 25 (по умолчанию) / 37 / 50 / 70 / 90 / 100 / 110 / 120 / 130 / 150 |
| Уровень звукового давления (выс. / средн. / низк. скорость), дБ(А) | | 41 / 35 / 28 | 43 / 37 / 30 | 44 / 41 / 39 |
| Диаметр жидкост. трубы, мм | | 6,35 | 6,35 | 9,52 |
| Диаметр газовой трубы, мм | | 9,52 | 12,7 | 15,88 |

Haier Тепловые насосы





Описание функций

| | | |
|---|-------------------------------------|--|
|  | A+++ / A++ | Класс энергоэффективности при температуре воды на выходе 35 °С / класс энергоэффективности при температуре воды на выходе 55 °С |
|  | Технология Full DC Inverter | DC-инверторный компрессор и DC безщеточный привод вентилятора |
|  | Двухзональное управление | Раздельное управление температурой воды для 2-х зон |
|  | Максимальная температура воды 60 °С | Максимальная температура воды на выходе 60 °С |
|  | Быстрый нагрев воды | Быстрый нагрев воды в баке за счет встроенного ТЭНа |
|  | Тихий режим | Снижения уровня шума за счет снижения производительности компрессора и скорости вентилятора |
|  | Режим «Turbo» | Увеличение производительности компрессора и скорости вентилятора для более быстрого достижения заданной температуры |
|  | Погодозависимое управление | Управление температурой Зоны 1 и Зоны 2 в зависимости от уличной температуры |
|  | Стерилизация | Догрев воды в баке ТЭНом, чтобы убить бактерии. |
|  | Автоматический режим | Автоматический выбор режима работы охлаждения / обогрева в зависимости от температуры окружающей среды |
|  | Modbus | Встроенный шлюз Modbus, не требуется внешний шлюз для подключения |
|  | Режим «Выходные» | В этом режиме тепловой насос работает на поддержание минимальных параметров системы |
|  | Расписание | Пользователь может создавать собственные программы работы, присваивать им названия, устанавливать таймер включения и выключения, выбирать режим работы, устанавливать температуру воды на выходе и т.д. После выбора программы система будет автоматически ее выполнять. |
|  | Нагрев за счет солнечной энергии | Возможность использования солнечной энергии для нагрева воды в баке |



Вспомогательный источник тепла

Тепловой насос может автоматически работать в тандеме с котлом



Подогрев бассейна

Управление нагревом воды в бассейне



Бивалентное управление

Настраиваемое автоматическое включение котла и выключение теплового насоса при падении наружной температуры до определенного уровня



Просушка пола

Предварительный нагрев пола, чтобы удалить с поверхности влагу



Анти-замерзание

Специальная программа предотвращает замерзание водяной системы



Анти-ржавчина

Специальная программа защищает водяной насос от коррозии и ржавчины



Журнал ошибок

Для быстрого устранения возможных проблем используйте журнал ошибок в контроллере



Проверка параметров

Большинство рабочих параметров системы могут быть проверены с использованием функции «System Status», это очень удобно для диагностики и настройки системы.

Преимущества

Высокая эффективность

Сплит системы имеют класс энергоэффективности A+++ . SCOP при температуре воды на выходе 35° достигает 4,97, а COP при температуры воды на выходе 35 °C достигает 5,06.



| Тип системы | Моноблок | | Сплит |
|-------------------------------------|---|--------------|---|
| Описание | Моноблок – готовое решение включающее в себя все гидравлические компоненты. Состоит только из наружного блока. Основное преимущество моноблока – простота установки, отсутствие необходимости монтажа фреоновой магистрали. | | Сплит система состоит из наружного и внутреннего блока. Теплообмен воздуха и воды происходит во внутреннем блоке. основное преимущество – возможность работы при более низкий температурах и меньшая вероятность замерзания за счет отсутствия водяных труб на улице. |
| Серия | ATW Monoblock | Monoblock HE | ATW Split |
| Класс энергоэффективности | A+++ / A++ | A+++ | A+++ |
| Преимущества | | | |
| A+++ / A++ | ● | ● | ● |
| Технология Full DC Inverter | ● | ● | ● |
| Двухзональное управление | | ● | ● |
| Максимальная температура воды 60 °C | | ● | ● |
| Быстрый нагрев воды | | ● | ● |
| Тихий режим | | ● | ● |
| Режим «Turbo» | ● | ● | ● |
| Погодозависимое управление | | ● | ● |
| Стерилизация | | ● | ● |
| Автоматический режим | | ● | ● |
| Modbus | ● | ● | ● |
| Режим «Выходные» | | ● | ● |
| Расписание | | ● | ● |
| Нагрев за счет солнечной энергии | | ● | ● |
| Вспомогательный источник тепла | ● | ● | ● |
| Подогрев бассейна | | ● | ● |
| Бивалентное управление | | ● | ● |
| Просушка пола | ● | ● | ● |
| Анти-замерзание | ● | ● | ● |
| Анти-ржавчина | | ● | ● |
| Журнал ошибок | | ● | ● |
| Проверка параметров | | ● | ● |

Модельный ряд



| Модель | 4 кВт | 5/6 кВт | 7/8 кВт | 9/10 кВт |
|----------------------|---|---|--|---|
| ATW Monoblock | | |  AU082FYCRA(HW) | |
| Monoblock HE | |  AW052MUCHA |  AW072MUCHA |  AW092MUCHA |
| ATW Split |  AW042SSCHA HU062WAMNA |  AW062SSCHA HU062WAMNA |  AW082SNCHA HU102WAMNA |  AW102SNCHA HU102WAMNA |

| Модель | 11/12 кВт | 14 кВт | 15/16 кВт | 19 кВт |
|----------------------|---|---|--|--------|
| ATW Monoblock |  AU112FYCRA(HW) | |  AU162FYCRA(HW) | |
| Monoblock HE |  AW112MXCHA AW11NMXCHA |  AW142MXCHA AW14NMXCHA |  AW162MXCHA AW16NMXCHA | |

Почему выбирают Haier SuperAqua ATW Monobloc?



ЭКОЛОГИЧНОСТЬ

Экологичный фреон R32

Все тепловые насосы Super Aqua используют новый фреон R32, который оказывает гораздо меньшее влияние на окружающую среду по сравнению с R410A.

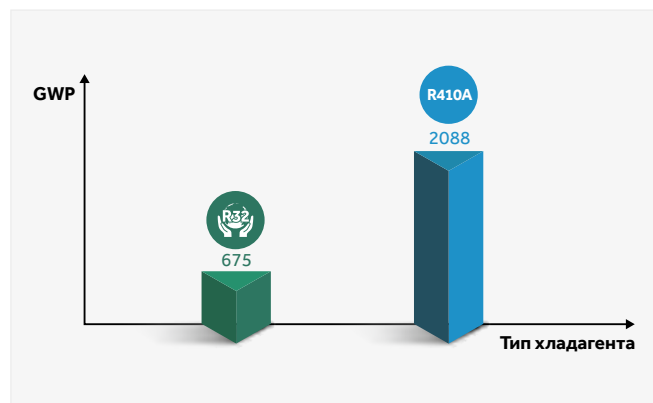

Высокая эффективность

Энергоэффективность серии Моноблок ATW Super Aqua A+++ при температуре воды на выходе 35 °С и A++ при температуре воды на выходе 55 °С.

Технология Full DC Invertor

Все тепловые насосы оснащены двухроторными DC-инверторными компрессорами, имеющими меньший размер и большую эффективность по сравнению со спиральными компрессорами. У таких компрессоров также ниже уровень вибрации, а значит и уровень шума.

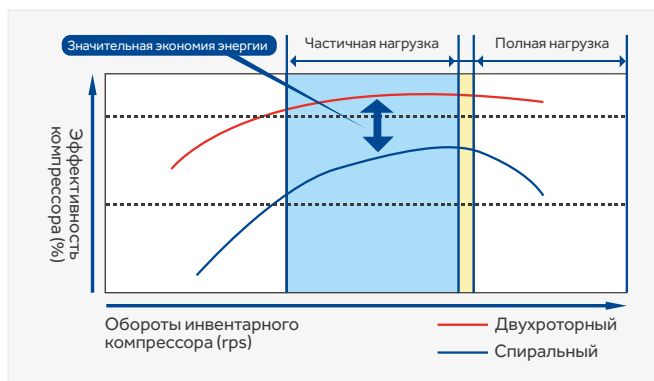

Бесступенчатое регулирование

Высокоэффективные DC приводы обеспечивают возможность бесступенчатого регулирования. Мощность прибора регулируется в зависимости от изменения температуры воды и нагрузки для оптимизации теплообмена и снижения потребления энергии и шума.

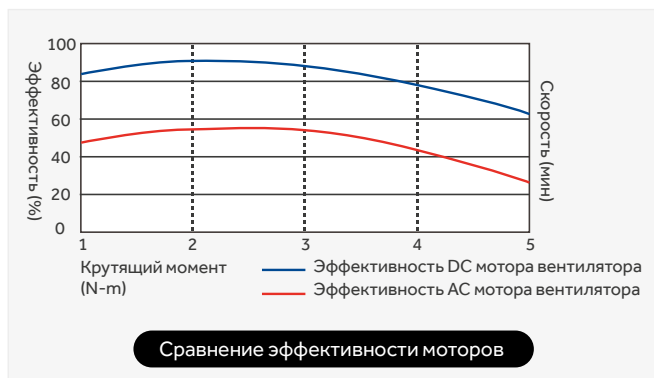

Комфорт

Горячая вода 55 °С

Haier Super Aqua предлагает интегрированную конструкцию, чтобы обеспечить максимальный уровень комфорта у вас дома. Температура воды на выходе от 5 °С до 55 °С для комфортного охлаждения и обогрева, а также приготовление горячей воды для нужд ГВС. Можно использовать в системах отопления с фанкойлами, теплым полом или радиаторами.

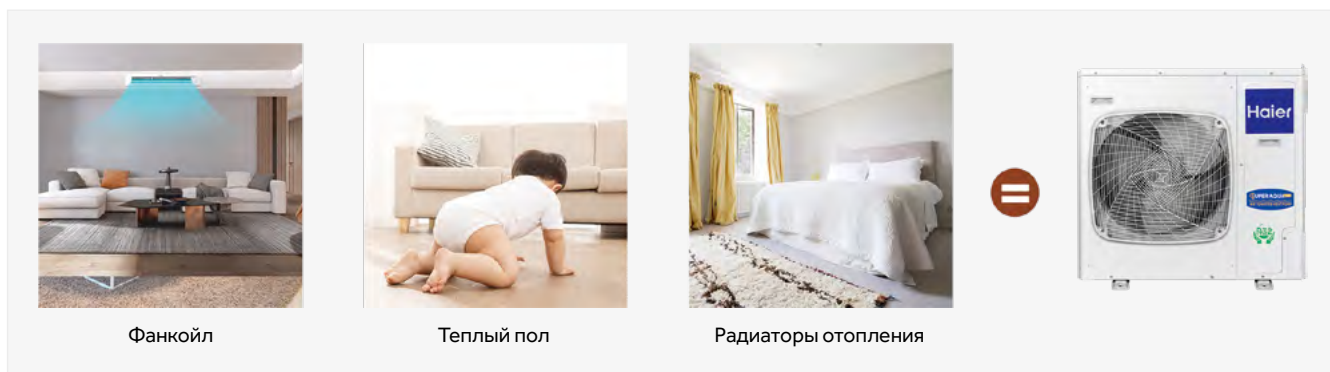

Низкий уровень шума

Комплексный подход к снижению уровня шума.

Компрессор

Установлен на вибропоглощающих опорах и обернут специальным материалом для снижения уровня вибрации и шума.

Осевой вентилятор

Безщеточный DC привод и аэродинамическая крыльчатка снижают уровень вибрации и шума.

Трубопровод

Новый дизайн системы труб – снижение уровня шума и вибрации.

Тихий режим

Снижение производительности для уменьшения уровня шума.

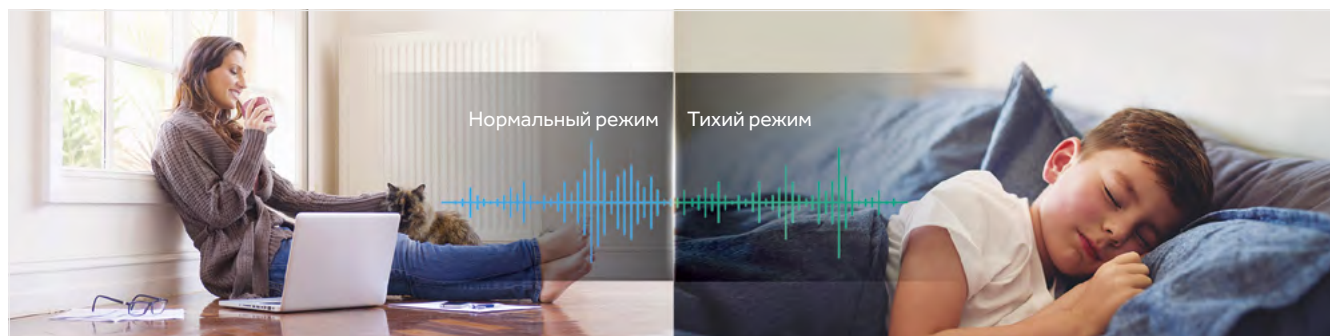

Удобство монтажа

Простой монтаж

Компактный дизайн позволяет легко установить тепловой насос даже в ограниченном пространстве.

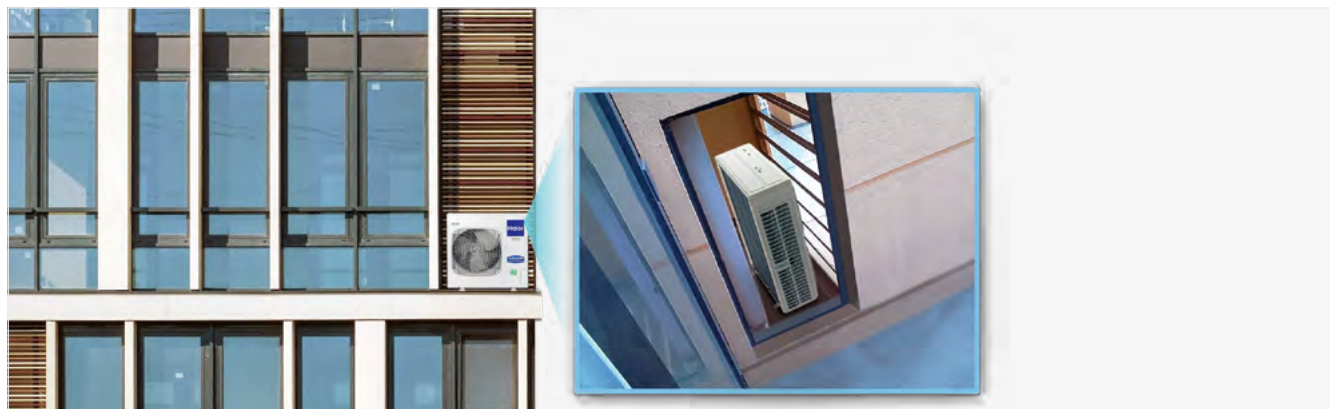

Надежность

Предотвращение замерзания

Специальная программа защиты от замерзания защищает водяные компоненты от повреждения.



Широкий диапазон эксплуатационных температур

Работа в режиме обогрева при температуре окружающей среды до -20°C .

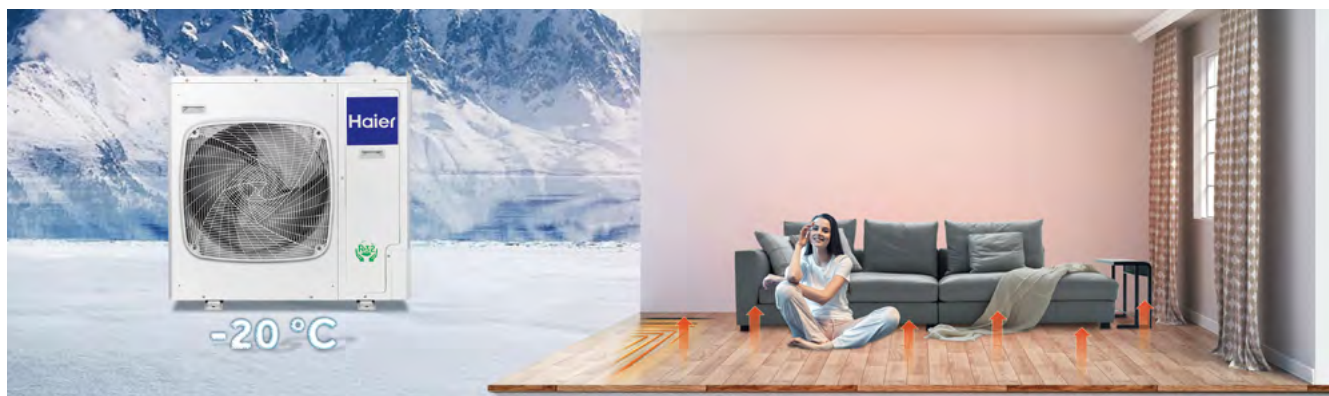

Система управления

Совместимость с BMS системами

Встроенный шлюз MODBUS RTU позволяет подключаться напрямую к системам BMS и BAS.



Широкие возможности применения

Широкий диапазон доступных мощностей от 4 до 19 кВт делает Super Aqua универсальным решением как для жилых домов, так и для небольших коммерческих объектов. Насосы малой мощности обычно используются для вновь возводимых жилых домов с высокой энергоэффективностью. Насосы средней мощности могут быть использованы при реконструкции. Наиболее мощные модели обычно применяются на объектах коммерческой недвижимости: в ресторанах, кафе, салонах красоты и др.



Моноблок Super Aqua ATW

Тепловой насос воздух-вода

Моноблочный тепловой насос воздух-вода обеспечивает обогрев, охлаждение и приготовление горячей воды, обладает высокой эффективностью и низкими эксплуатационными затратами.



Рadiator* 1



Фанкойл* 2



Теплый пол* 3



4 Проводной пульт (стандартно)



5 Водонагревательный бак*



6 PCB box (опционально)**



7 Haier Super Aqua

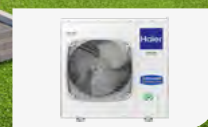

A+++ / A++



Технология Full DC Inverter



Режим «Turbo»



Modbus



Вспомогательный источник тепла



Просушка пола



Анти-замерзание

Преимущества

- Экологичный фреон R32.
- Технология Full DC Inverter.
- Широкий диапазон рабочих температур.
- Простой монтаж.

* Приобретается отдельно

** Для подключения нагревательно-охлаждающего оборудования внутри помещения

Моноблок Super Aqua ATW



AU082FYCRA(HW)



AU112FYCRA(HW)
AU162FYCRA(HW)



YR-E27



ATW-A01
(Опция)

| Модель | | AU082FYCRA(HW) | AU112FYCRA(HW) | AU162FYCRA(HW) |
|---|-------------------------------|-------------------|-------------------|-------------------|
| Охлаждение | | | | |
| Режим охлаждения ⁽¹⁾ | Холодопроизводительность, кВт | 7,0 | 13,5 | 16,0 |
| | Потребляемая мощность, кВт | 1,89 | 2,94 | 3,64 |
| | EER | 3,7 | 4,6 | 4,4 |
| Режим охлаждения ⁽²⁾ | Холодопроизводительность, кВт | 5,5 | 11,5 | 14,5 |
| | Потребляемая мощность, кВт | 2,34 | 3,83 | 4,92 |
| | EER | 2,35 | 3,0 | 2,95 |
| Диапазон допустимой температуры окружающего воздуха, °C | | 10 ~ 46 | 10 ~ 46 | 10 ~ 46 |
| Температура воды на выходе, °C | | 5 ~ 20 | 5 ~ 20 | 5 ~ 20 |
| Обогрев | | | | |
| Режим обогрева ⁽³⁾ | Теплопроизводительность, кВт | 7,8 | 11 | 16 |
| | Потребляемая мощность, кВт | 1,77 | 2,61 | 3,86 |
| | COP | 4,4 | 4,22 | 4,15 |
| Режим обогрева ⁽⁴⁾ | Теплопроизводительность, кВт | 7,01 | 9,99 | 14,01 |
| | Потребляемая мощность, кВт | 2,76 | 4,4 | 5,63 |
| | COP | 2,54 | 2,27 | 2,49 |
| Диапазон допустимой температуры окружающего воздуха, °C | | -20 ~ 35 | -20 ~ 35 | -20 ~ 35 |
| Температура воды на выходе, °C | | 25 ~ 55 | 25 ~ 55 | 25 ~ 55 |
| Расход воды, л / мин. | | 23 | 31,5 | 45,8 |
| Подключение по воде (вход / выход) | | 1" | 1" | 1" |
| Тип хладагента | | R32 | | |
| Размеры (Ш × Г × В), мм | Без упаковки | 950 × 370 × 965 | 950 × 370 × 1500 | 950 × 370 × 1500 |
| | В упаковке | 1010 × 480 × 1100 | 1010 × 480 × 1630 | 1010 × 480 × 1630 |
| Вес, кг | Без упаковки | 87 | 145 | 145 |
| | В упаковке | 97 | 157 | 157 |
| Уровень шума (звуковая мощность) ⁽⁵⁾ , дБ(А) | | 64 | 68 | 68 |
| Электропитание | | Ф / В / Гц | | |
| Максимальный рабочий ток, А | | 21,3 | 24,3 | 31,7 |
| Рекомендуемый номинал автоматического выключателя, А | | 32 | 32 | 40 |
| Аксессуары | Проводной пульт | YR-E27 | | |
| | Плата управления ГВС (опция) | ATW-A01 | | |

Технические характеристики указаны для следующих рабочих условий:

1) Температура охлаждаемой воды на входе/выходе = 18 °C; температура наружного воздуха = 35 °C по сух. т.

2) Температура охлаждаемой воды на входе/выходе = 7 °C; температура наружного воздуха = 35 °C по сух. т.

3) Температура нагреваемой воды на входе/выходе = 35 °C; температура наружного воздуха = 7 °C по сух. т./6 °C по мокр. т.

4) Температура нагреваемой воды на входе/выходе = 55 °C; температура наружного воздуха = 7 °C по сух. т./6 °C по мокр. т.

5) Тестирование звуковой мощности проводилось в полубезэховой камере.

6) В целях дальнейшего совершенствования продукции указанные технические характеристики могут быть изменены без предварительного уведомления.

7) Плата ATW-A01 позволяет обеспечить снабжение с помощью теплового насоса горячей водой для бытовых нужд, при этом следует иметь в виду, что одновременное использование режимов отопления и ГВС невозможно.

Почему выбирают Haier SUPER AQUA ATW Split?



Высокая эффективность

Сплит системы имеют класс энергоэффективности A+++. SCOP при температуре воды на выходе 35° достигает 4,97, а COP при температуре воды на выходе 35°C достигает 5,06.



Комфорт

Высокая температура воды на выходе

Температура воды на выходе 60 °С без использования дополнительного нагревателя даже при температуре наружного воздуха -15 °С



Двухзональное управление

Поддерживается возможность индивидуального управления температурой для 2-х зон. Используйте эту настройку для максимального комфорта или экономии энергии.

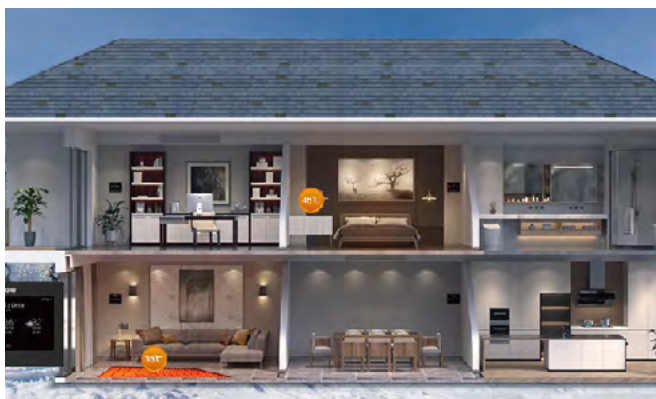

Быстрое приготовление горячей воды

Функции быстрого приготовления горячей воды позволяет включать ТЭН водонагревательного бака одновременно с запуском теплового насоса. Это позволяет снизить зависимость от температуры наружного воздуха и нагрузки на компрессор. Примечание: доступно только при выборе режима ГВС



Удобный монтаж

Температурная зависимость

Температура в Зоне 1 и Зоне 2 может автоматически управляться в зависимости от температуры уличного воздуха. Возможно задание собственного графика для максимального комфорта или экономии энергии.

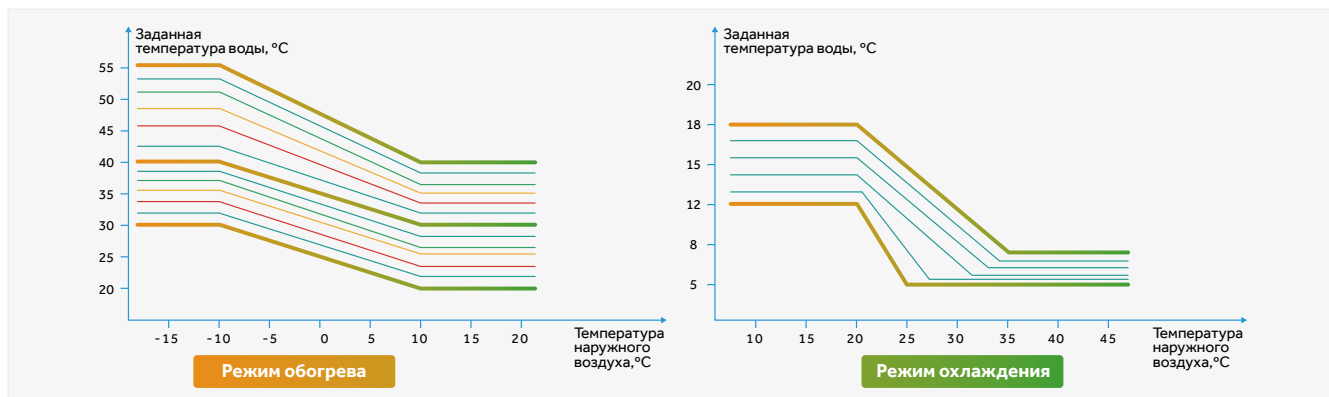

Стерилизация

Повестователь может активировать режим стерилизации и установить дату и время на пульте управления. Вода в воздушно-нагревательном баке будет нагрета до 75 °С, чтобы убить большинство микроорганизмов в ней. В процессе стерилизации индикация на пульте будет напоминать пользователю, о том, что идет процесс стерилизации.

Примечание: только когда ТЭН в водонагревательном баке поддерживает управление насосом Haier.



Журнал ошибок

Ошибки хранятся в журнале для упрощения диагностики и быстрого решения потенциальных проблем.

Параметры системы

Большинство рабочих параметров системы могут быть проверены с использованием функции «System Status», это очень удобно для диагностики и настройки системы.

Автоматический режим

В автоматическом режиме выбор режима работы теплового насоса (обогрев \ охлаждение) выбирается автоматически в зависимости от температуры окружающей среды.

Простое управление

Удобный пульт управления с большим (5") сенсорным экраном и интуитивно понятным интерфейсом.



Надежность

Интеллектуальная система предотвращения замерзания

При снижении температуры воды ниже 5 °C включается водяной насос, а если такая температура сохраняется в течение 10 минут, включается тепловой насос.

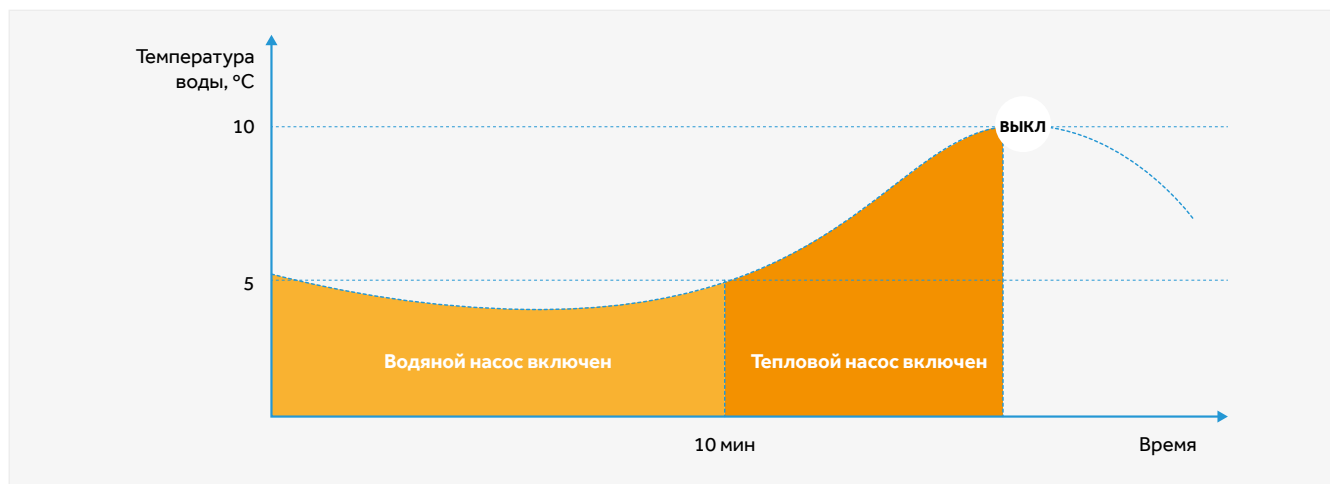

Сухой пол

Значительное повышение температуры пола для его высушивания. Этот режим используется, если на полу образовалась влага.



Система защиты водяного насоса от коррозии

Водяной насос автоматически включится на 60 секунд, если он ни разу не включался за последние 24 часа.

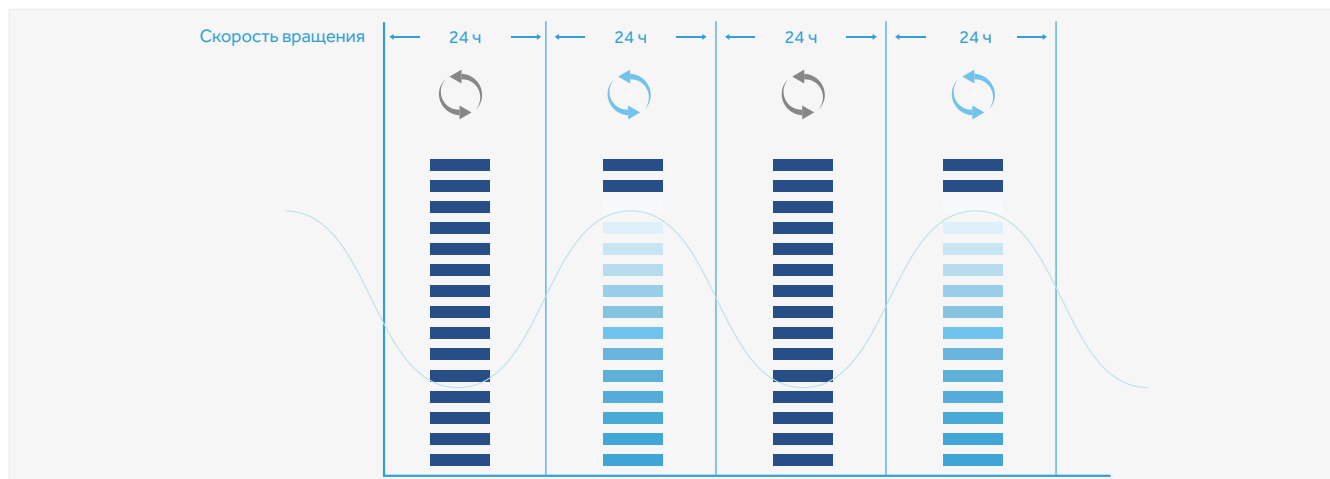

Широкий диапазон рабочих температур

Возможно работа в режиме обогрева при температуре наружного воздуха до -25°C .



Система управления

Программируемый график работы

Пользователь может создавать собственные программы работы, присваивать им названия, устанавливать таймер включения и выключения, выбирать режим работы, устанавливать температуру воды на выходе и т.д. После выбора программы система будет автоматически ее выполнять.



Бивалентное управление

Если в системе используется котел, можно выбрать режим бивалентного управления. При его включении, тепловой насос будет управлять системой и включать котел при необходимости.

При выключении режима, котел и тепловой насос будут работать каждый согласно своей автоматике.



Моноблок Super Aqua HE

Тепловой насос воздух-вода

Новое поколение моноблочных тепловых насосов воздух-вода обеспечивает обогрев, охлаждение и горячее водоснабжение для частных домов. Высокая эффективность системы позволяет значительно снизить стоимость эксплуатации дома.

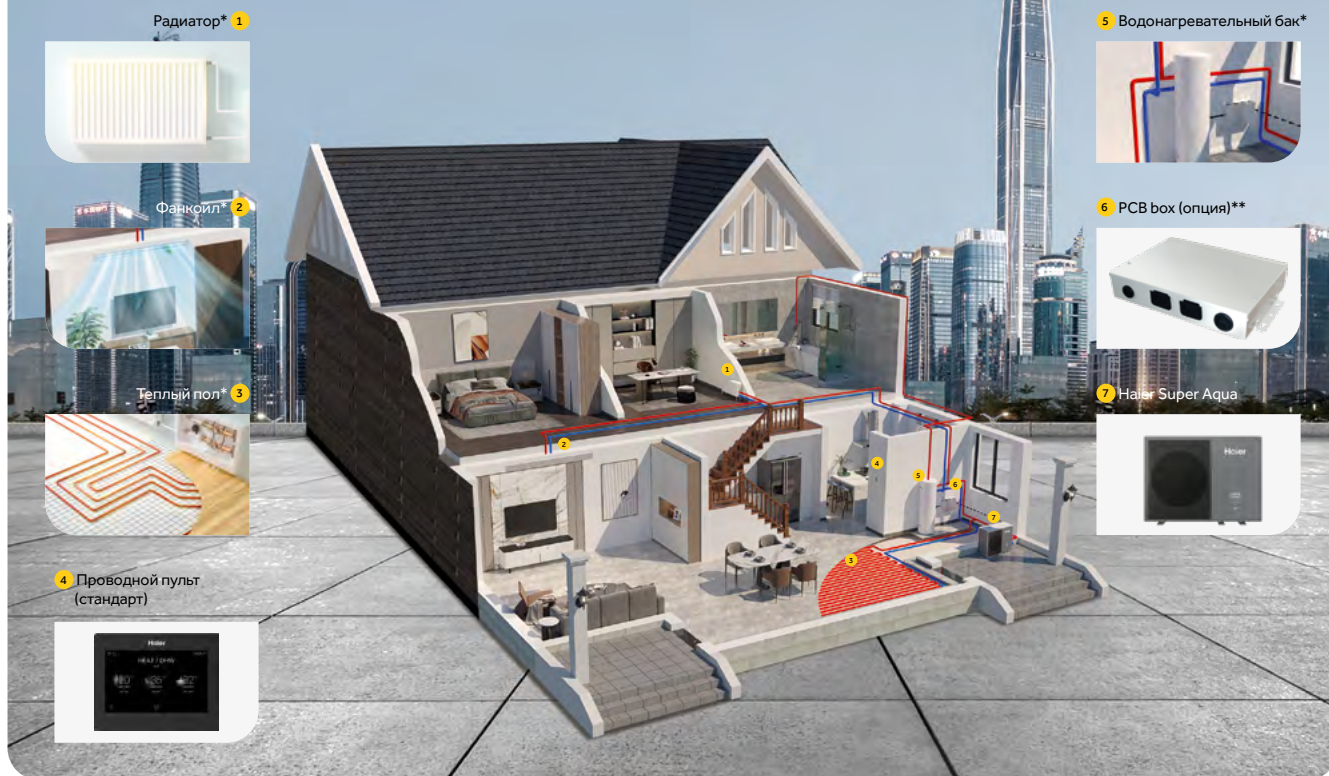

A+++ / A++



Технология Full DC Inverter



Двухзональное управление



Максимальная темп. воды 60 °С



Быстрый нагрев воды



Тихий режим



Режим «Turbo»



Погодозависимое управление



Стерилизация



Автоматический режим



Modbus



Режим «Выходные»



Расписание



Нагрев за счет солнечной энергии



Вспомогательный источник тепла



Подогрев бассейна



Бивалентное управление



Просушка пола



Анти-замерзание



Анти-ржавчина



Журнал ошибок



Проверка параметров

Преимущества

- SCOP при температуре воды на выходе до 4,59.
- COP при температуре воды на выходе до 5,05.
- Вода на выходе 60 °С при температуре наружного воздуха выше -15 °С.
- Широкий диапазон рабочих температур.
- Простая установка.
- Цветной сенсорный пульт управления с диагональю 5 дюймов.
- Охлаждение модуля драйвера компрессора хладагентом.
- Двойной ЭРВ для улучшения предупредительности при низкой температуре наружного воздуха.
- До 8 блоков могут быть объединены в одну систему.

* Приобретается отдельно ** Для подключения нагревательно-охлаждающего оборудования внутри помещения

Моноблок Super Aqua HE



AW052MUCHA
AW072MUCHA
AW092MUCHA



AW112MXCHA



HW-WA101DBT
(Стандарт)



ATW-A02
(Опция)

| Модель | | AW052MUCHA | AW072MUCHA | AW092MUCHA | AW112MXCHA |
|---|-------------------------------|-------------------|-------------------|-------------------|-------------------|
| Охлаждение | | | | | |
| Режим охлаждения ⁽¹⁾ | Холодопроизводительность, кВт | 5,00 | 7,00 | 8,00 | 10,00 |
| | Потребляемая мощность, кВт | 1,02 | 1,44 | 1,86 | 2,27 |
| | EER | 4,90 | 4,85 | 4,40 | 4,40 |
| Режим охлаждения ⁽²⁾ | Холодопроизводительность, кВт | 5,00 | 7,00 | 8,00 | 10,00 |
| | Потребляемая мощность, кВт | 1,56 | 2,19 | 2,76 | 3,23 |
| | EER | 3,20 | 3,20 | 2,90 | 3,10 |
| Диапазон допустимой температуры окружающего воздуха, °C | | 10 ~ 48 | 10 ~ 48 | 10 ~ 48 | 10 ~ 48 |
| Температура воды на выходе, °C | | 5 ~ 25 | 5 ~ 25 | 5 ~ 25 | 5 ~ 25 |
| Обогрев | | | | | |
| Режим обогрева ⁽³⁾ | Теплопроизводительность, кВт | 5,00 | 7,00 | 9,00 | 11,00 |
| | Потребляемая мощность, кВт | 0,99 | 1,40 | 1,84 | 2,24 |
| | COP | 5,06 | 5,00 | 4,90 | 4,90 |
| Режим обогрева ⁽⁴⁾ | Теплопроизводительность, кВт | 5,00 | 7,00 | 8,50 | 10,50 |
| | Потребляемая мощность, кВт | 1,69 | 2,41 | 3,09 | 3,50 |
| | COP | 2,95 | 2,90 | 2,75 | 3,00 |
| Диапазон допустимой температуры окружающего воздуха, °C | | -25 ~ 35 | -25 ~ 35 | -25 ~ 35 | -25 ~ 35 |
| Температура воды на выходе, °C | | 25 ~ 60 | 25 ~ 60 | 25 ~ 60 | 25 ~ 60 |
| Расход воды, л / мин. | | 14,3 | 20,1 | 25,8 | 31,5 |
| Подключение по воде (вход / выход) | | 1" | 1" | 1" | 1" |
| Тип хладагента | | R32 | | | |
| Размеры (Ш × Г × В), мм | Без упаковки | 1250 × 380 × 790 | 1250 × 380 × 790 | 1250 × 380 × 790 | 1380 × 460 × 880 |
| | В упаковке | 1390 × 550 × 1017 | 1390 × 550 × 1017 | 1390 × 550 × 1017 | 1525 × 630 × 1102 |
| Вес, кг | Без упаковки | 81 | 81 | 108 | 108 |
| | В упаковке | 109 | 109 | 139 | 139 |
| Уровень шума (звуковая мощность) ⁽⁵⁾ , дБ(А) | | 60 | 61 | 63 | 63 |
| Электропитание | | Ф / В / Гц | | | |
| Максимальный рабочий ток, А | | 14 | 14 | 16 | 20 |
| Рекомендуемый номинал автоматического выключателя, А | | 20 | 20 | 20 | 25 |
| Аксессуары | Проводной пульт (стандарт) | HW-WA101DBT | | | |
| | Плата управления ГВС (опция) | ATW-A02 | | | |

Технические характеристики указаны для следующих рабочих условий:

1) Температура охлаждаемой воды на входе/выходе = 18 °C; температура наружного воздуха = 35 °C по сух. т.

2) Температура охлаждаемой воды на входе/выходе = 7 °C; температура наружного воздуха = 35 °C по сух. т.

3) Температура нагреваемой воды на входе/выходе = 35 °C; температура наружного воздуха = 7 °C по сух. т./6 °C по мокр. т.

4) Температура нагреваемой воды на входе/выходе = 55 °C; температура наружного воздуха = 7 °C по сух. т./6 °C по мокр. т.

5) Тестирование звуковой мощности проводилось в полубезэховой камере.

6) В целях дальнейшего усовершенствования продукции указанные технические характеристики могут быть изменены без предварительного уведомления.

7) Плата ATW-A02 позволяет обеспечить снабжение с помощью теплового насоса горячей водой для бытовых нужд, при этом следует иметь в виду, что одновременное использование режимов отопления и ГВС невозможно.

Моноблок Super Aqua HE



AW11NMXCHA
AW142(N)MXCHA
AW162(N)MXCHA



HW-WA101DBT
(Стандарт)



ATW-A02
(Опция)

| Модель | | AW142MXCHA | AW162MXCHA | AW11NMXCHA | AW14NMXCHA | AW16NMXCHA |
|---|-------------------------------|-------------------|-------------------|-------------------|-------------------|-------------------|
| Охлаждение | | | | | | |
| Режим охлаждения ⁽¹⁾ | Холодопроизводительность, кВт | 13,50 | 15,20 | 10,00 | 13,50 | 15,20 |
| | Потребляемая мощность, кВт | 2,79 | 3,50 | 2,27 | 2,79 | 3,50 |
| | EER | 4,30 | 4,00 | 4,40 | 4,30 | 4,00 |
| Режим охлаждения ⁽²⁾ | Холодопроизводительность, кВт | 12,00 | 14,00 | 10,00 | 12,00 | 14,00 |
| | Потребляемая мощность, кВт | 4,21 | 5,28 | 3,23 | 4,21 | 5,28 |
| | EER | 2,85 | 2,65 | 3,10 | 2,85 | 2,65 |
| Диапазон допустимой температуры окружающего воздуха, °C | | 10 ~ 48 | 10 ~ 48 | 10 ~ 48 | 10 ~ 48 | 10 ~ 48 |
| Температура воды на выходе, °C | | 5 ~ 25 | 5 ~ 25 | 5 ~ 25 | 5 ~ 25 | 5 ~ 25 |
| Обогрев | | | | | | |
| Режим обогрева ⁽³⁾ | Теплопроизводительность, кВт | 14,00 | 16,00 | 11,00 | 14,00 | 16,00 |
| | Потребляемая мощность, кВт | 2,95 | 3,53 | 2,24 | 2,95 | 3,53 |
| | COP | 4,75 | 4,53 | 4,90 | 4,75 | 4,53 |
| Режим обогрева ⁽⁴⁾ | Теплопроизводительность, кВт | 13,50 | 15,20 | 10,50 | 13,50 | 15,20 |
| | Потребляемая мощность, кВт | 4,82 | 5,53 | 3,33 | 4,82 | 5,53 |
| | COP | 2,80 | 2,75 | 3,00 | 2,80 | 2,75 |
| Диапазон допустимой температуры окружающего воздуха, °C | | -25 ~ 35 | -25 ~ 35 | -25 ~ 35 | -25 ~ 35 | -25 ~ 35 |
| Температура воды на выходе, °C | | 25 ~ 60 | 25 ~ 60 | 25 ~ 60 | 25 ~ 60 | 25 ~ 60 |
| Расход воды, л / мин. | | 40,1 | 45,9 | 31,5 | 40,1 | 45,9 |
| Подключение по воде (вход / выход) | | 1" | 1" | 1" | 1" | 1" |
| Тип хладагента | | R32 | | | | |
| Размеры (Ш × Г × В), мм | Без упаковки | 1380 × 460 × 880 | 1380 × 460 × 880 | 1380 × 460 × 880 | 1380 × 460 × 880 | 1380 × 460 × 880 |
| | В упаковке | 1525 × 630 × 1102 | 1525 × 630 × 1102 | 1525 × 630 × 1102 | 1525 × 630 × 1102 | 1525 × 630 × 1102 |
| Вес, кг | Без упаковки | 117 | 117 | 117 | 117 | 117 |
| | В упаковке | 148 | 148 | 148 | 148 | 148 |
| Уровень шума (звуковая мощность) ⁽⁵⁾ , дБ(А) | | 63 | 63 | 63 | 63 | 63 |
| Электропитание | | Ф / В / Гц | | 1 / 230 / 50 | | |
| Максимальный рабочий ток, А | | 32 | 32 | 10 | 14 | 14 |
| Рекомендуемый номинал автоматического выключателя, А | | 40 | 40 | 16 | 20 | 20 |
| Аксессуары | Проводной пульт (стандарт) | HW-WA101DBT | | | | |
| | Плата управления ГВС (опция) | ATW-A02 | | | | |

Технические характеристики указаны для следующих рабочих условий:

1) Температура охлаждаемой воды на входе/выходе = 18 °C; температура наружного воздуха = 35 °C по сух. т.

2) Температура охлаждаемой воды на входе/выходе = 7 °C; температура наружного воздуха = 35 °C по сух. т.

3) Температура нагреваемой воды на входе/выходе = 35 °C; температура наружного воздуха = 7 °C по сух. т./6 °C по мокр. т.

4) Температура нагреваемой воды на входе/выходе = 55 °C; температура наружного воздуха = 7 °C по сух. т./6 °C по мокр. т.

5) Тестирование звуковой мощности проводилось в полубезэховой камере.

6) В целях дальнейшего совершенствования продукции указанные технические характеристики могут быть изменены без предварительного уведомления.

7) Плата ATW-A02 позволяет обеспечить снабжение с помощью теплового насоса горячей водой для бытовых нужд, при этом следует иметь в виду, что одновременное использование режимов отопления и ГВС невозможно.

Сплит Super Aqua ATW

Тепловой насос воздух-вода

Сплитовой тепловой насос воздух-вода обеспечивает обогрев, охлаждение и приготовление горячей воды, обладает высокой эффективностью и низкими эксплуатационными затратами.

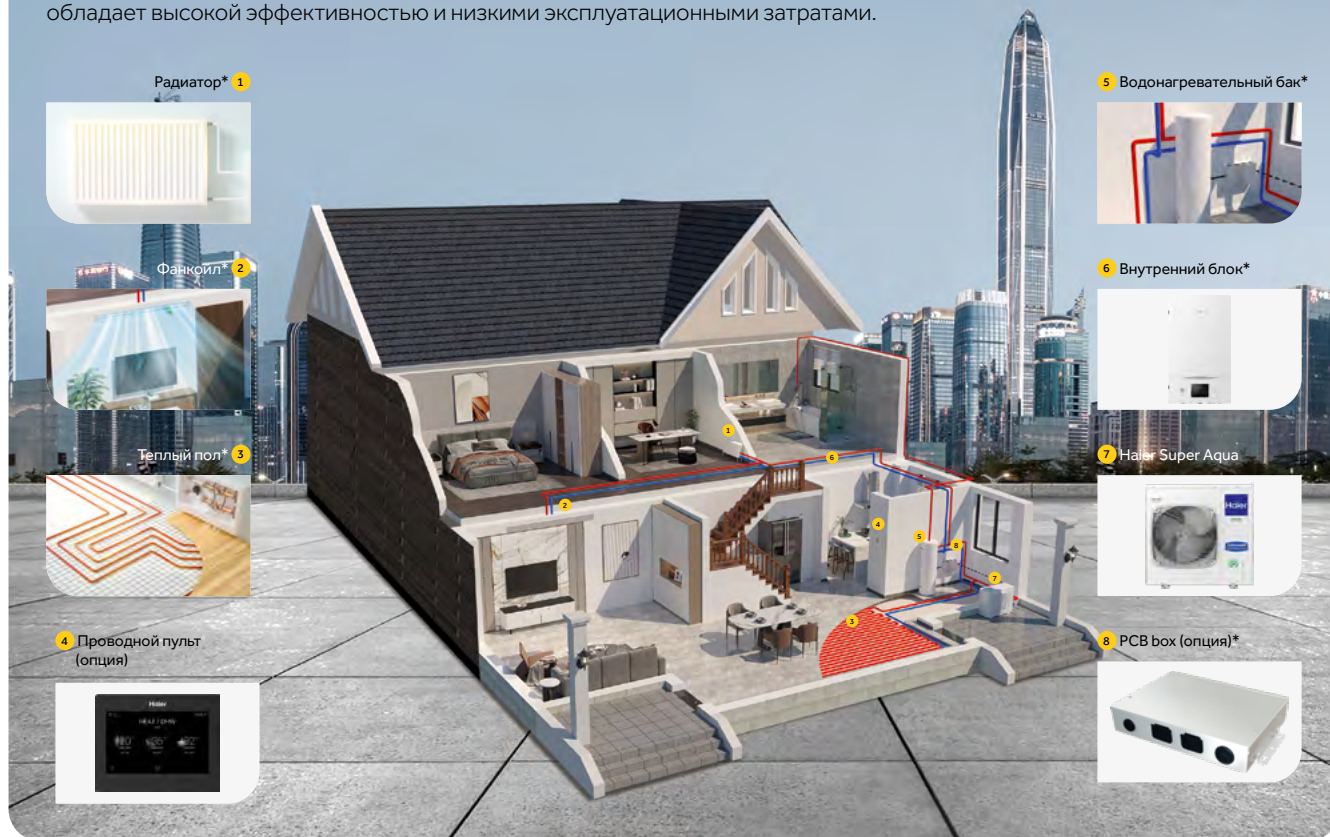

A+++ / A++



Технология Full DC Inverter



Двухзональное управление



Максимальная темп. воды 60°C



Быстрый нагрев воды



Тихий режим



Режим «Turbo»



Погодозависимое управление



Стерилизация



Автоматический режим



Modbus



Режим «Выходные»



Расписание



Нагрев за счет солнечной энергии



Вспомогательный источник тепла



Подогрев бассейна



Бивалентное управление



Просушка пола



Анти-замерзание



Анти-ржавчина



Журнал ошибок



Проверка параметров

Преимущества

- SCOP при температуре воды на выходе до 4,59.
- COP при температуре воды на выходе до 5,05.
- Вода на выходе 60 °C при температуре наружного воздуха выше -15 °C.
- Широкий диапазон рабочих температур.
- Простая установка.
- Вспомогательный нагреватель 1 кВт и 3 кВт.
- Цветной сенсорный пульт управления с диагональю 5 дюймов.

* Для подключения нагревательно-охлаждающего оборудования внутри помещения

Сплит Super Aqua ATW

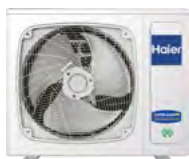

AW042SSCHA
AW062SSCHA



AW082SNCHA
AW102SNCHA



HU062WAMNA
HU102WAMNA



HW-WA101DBT
(Опция)



ATW-A02*

| Модель | | Super Aqua HE S 4 | Super Aqua HE S 6 | Super Aqua HE S 8 | Super Aqua HE S 10 |
|---|--|------------------------|-------------------|-------------------|--------------------|
| Режим охлаждения ⁽¹⁾ | Холодопроизводительность, кВт | 4 | 6 | 8 | 10 |
| | Потребляемая мощность, кВт | 0,85 | 1,26 | 1,9 | 2,5 |
| | EER | 4,7 | 4,75 | 4,2 | 4,0 |
| Режим охлаждения ⁽²⁾ | Холодопроизводительность, кВт | 4 | 6 | 8 | 9 |
| | Потребляемая мощность, кВт | 1,29 | 1,97 | 2,63 | 3,0 |
| | EER | 3,1 | 3,15 | 3,04 | 3,0 |
| Режим обогрева ⁽³⁾ | Теплопроизводительность, кВт | 4 | 6 | 8 | 10 |
| | Потребляемая мощность, кВт | 0,8 | 1,2 | 1,6 | 2,17 |
| | COP | 5,02 | 4,98 | 5,0 | 4,6 |
| Режим обогрева ⁽⁴⁾ | Теплопроизводительность, кВт | 4 | 6 | 8 | 10 |
| | Потребляемая мощность, кВт | 1,4 | 2,05 | 2,65 | 3,45 |
| | COP | 2,86 | 2,92 | 3,02 | 2,9 |
| Электропитание | Ф / В / Гц | 1 / 230 / 50 | | | |
| Внутренний блок | | HU062WAMNA | | HU102WAMNA | |
| Температура воды на выходе, °С | Охлаждение | 5 ~ 25 | 5 ~ 25 | 5 ~ 25 | 5 ~ 25 |
| | Обогрев | 15 ~ 60 | 15 ~ 60 | 15 ~ 60 | 15 ~ 60 |
| Расход воды, л / мин. | | 11,5 | 17 | 23 | 28,7 |
| Подключение по воде (вход / выход) | | 1" | 1" | 1" | 1" |
| Размеры (Ш × Г × В), мм | Без упаковки | 480 × 850 × 310 | 480 × 850 × 310 | 480 × 850 × 310 | 480 × 850 × 310 |
| | В упаковке | 580 × 1020 × 460 | 580 × 1020 × 460 | 580 × 1020 × 460 | 580 × 1020 × 460 |
| Вес, кг | Без упаковки | 41 | 41 | 43 | 43 |
| | В упаковке | 53 | 53 | 55 | 55 |
| Максимальный рабочий ток, А | | 20 | 20 | 20 | 20 |
| Рекомендуемый номинал автоматического выключателя, А | | 63 | 63 | 63 | 63 |
| Наружный блок | | AW042SSCHA | AW062SSCHA | AW082SNCHA | AW102SNCHA |
| Диапазон допустимой температуры окружающего воздуха, °С | Охлаждение | 10 ~ 48 | 10 ~ 48 | 10 ~ 48 | 10 ~ 48 |
| | Обогрев | -25 ~ 35 | -25 ~ 35 | -25 ~ 35 | -25 ~ 35 |
| Тип хладагента | | R32 | | | |
| Размеры (Ш × Г × В), мм | Без упаковки | 765 × 920 × 372 | 765 × 920 × 372 | 950 × 965 × 370 | 950 × 965 × 370 |
| | В упаковке | 1050 × 980 × 500 | 1050 × 980 × 500 | 1030 × 1090 × 480 | 1030 × 1090 × 480 |
| Вес, кг | Без упаковки | 55 | 55 | 76 | 76 |
| | В упаковке | 67 | 67 | 86 | 86 |
| Максимальный рабочий ток, А | | 12,5 | 13 | 19 | 22 |
| Рекомендуемый номинал автоматического выключателя, А | | 25 | 25 | 32 | 32 |
| Трубопроводы хладагента | Диаметр жидкост. трубы, мм | 6,35 | 6,35 | 9,52 | 9,52 |
| | Диаметр газовой трубы, мм | 15,88 | 15,88 | 15,88 | 15,88 |
| | Макс. длина / перепад высот, м | 30 / 20 | 30 / 20 | 50 / 30 | 50 / 30 |
| | Макс. длина трубопроводов без дополнительной заправки, м | 10 | 10 | 10 | 10 |
| | Дополнительная заправка, г/м | 20 | 20 | 38 | 38 |
| Пульт управления | Опционально | HW-WA101DBT / ATW-A02* | | | |

Технические характеристики указаны для следующих рабочих условий:

1) Температура охлаждаемой воды на входе/выходе = 18 °С; температура наружного воздуха = 35 °С по сух. т.

2) Температура охлаждаемой воды на входе/выходе = 7 °С; температура наружного воздуха = 35 °С по сух. т.

3) Температура нагреваемой воды на входе/выходе = 35 °С; температура наружного воздуха = 7 °С по сух. т./6 °С по мокр. т.

4) Температура нагреваемой воды на входе/выходе = 55 °С; температура наружного воздуха = 7 °С по сух. т./6 °С по мокр. т.

5) Тестирование звуковой мощности проводилось в полубеззвонной камере.

* Информация предварительная. Доступно под заказа во второй половине 2023 г.

Габаритные размеры

AU082FYCRA(HW)

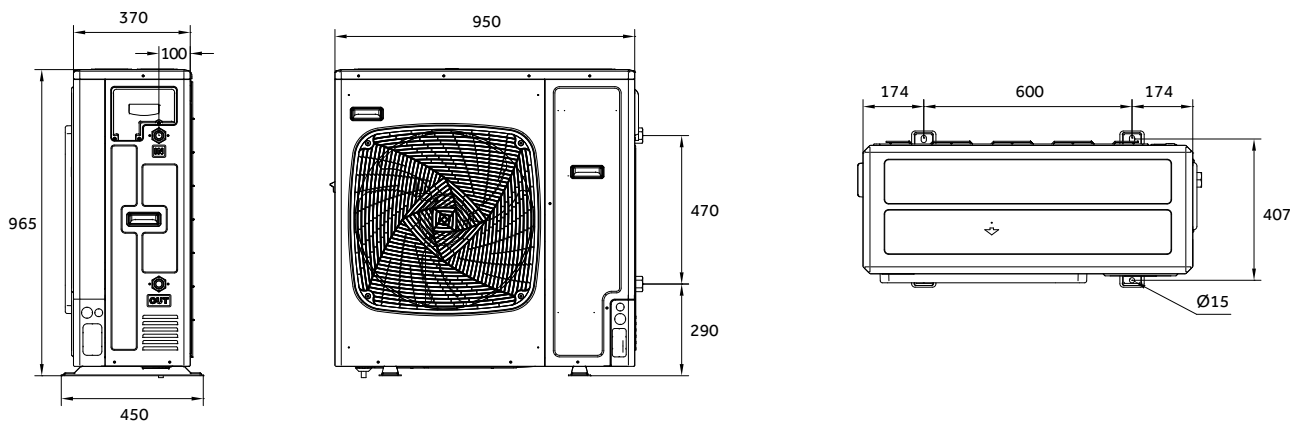

AU112FYCRA(HW), AU162FYCRA(HW)

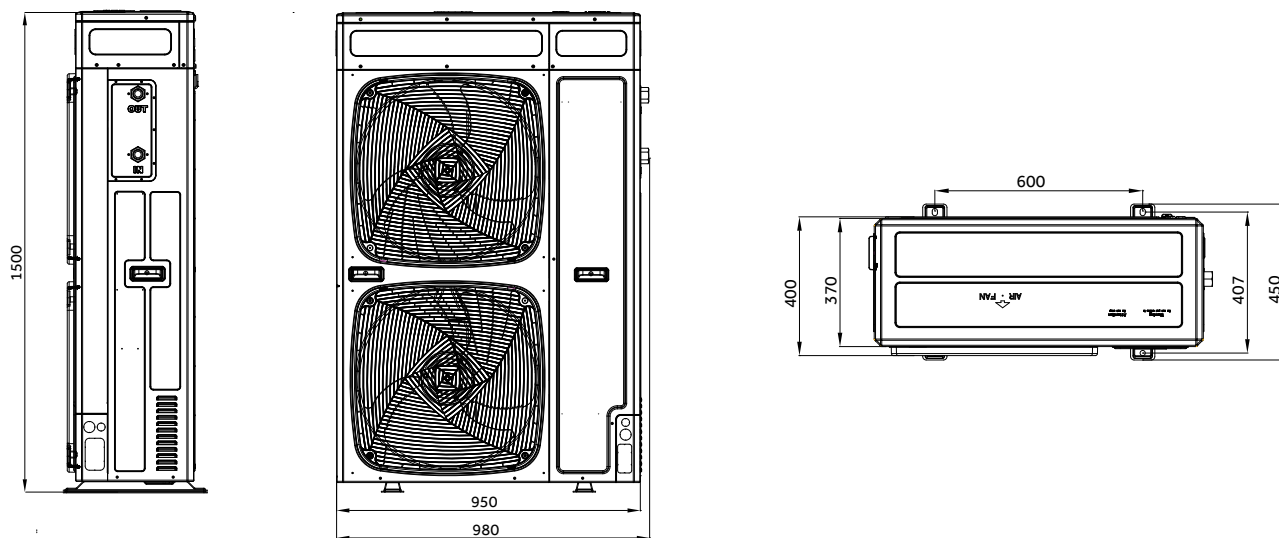

AW052MUCHA, AW072MUCHA, AW092MUCHA

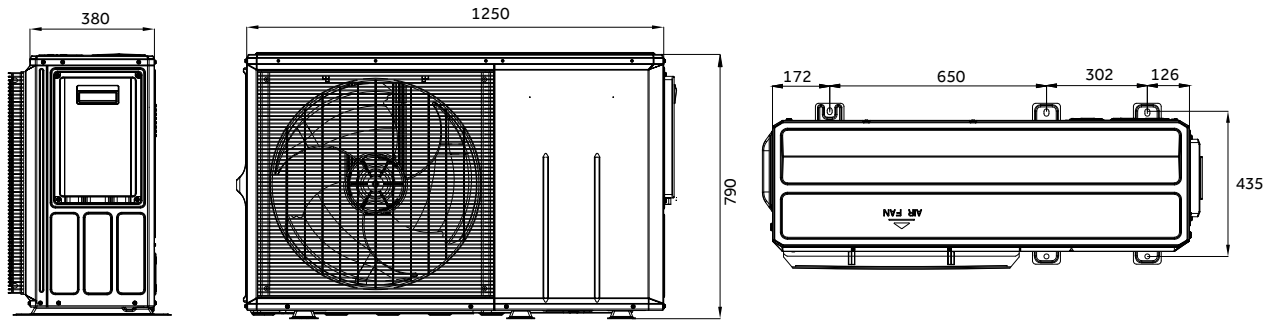

AW112(N)MXCHA, AW142(N)MXCHA, AW162(N)MXCHA

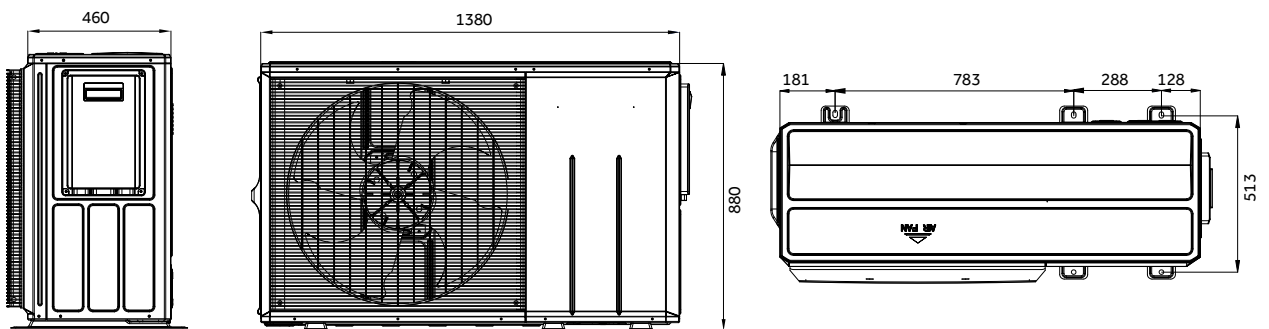

Габаритные размеры

AW042SSCHA, AW062SSCHA

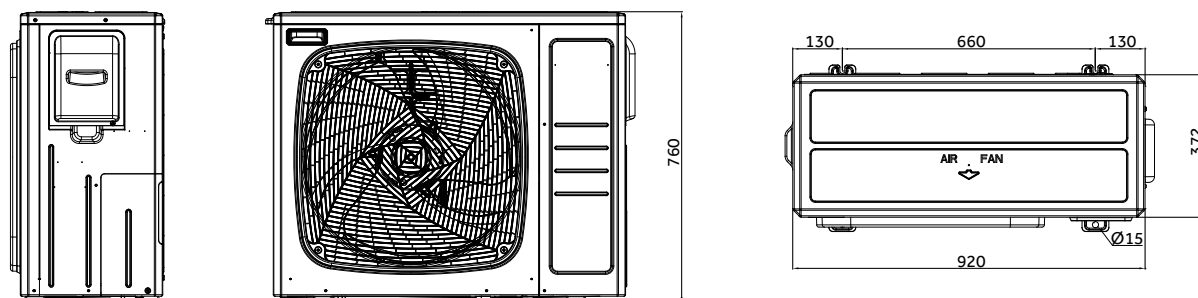

AW042SSCHA, AW062SSCHA

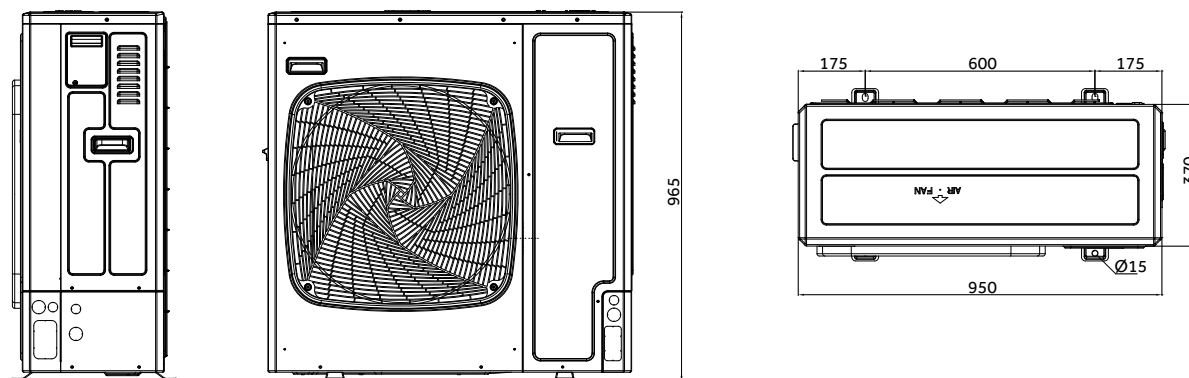

HU062WAMNA, HU102WAMNA

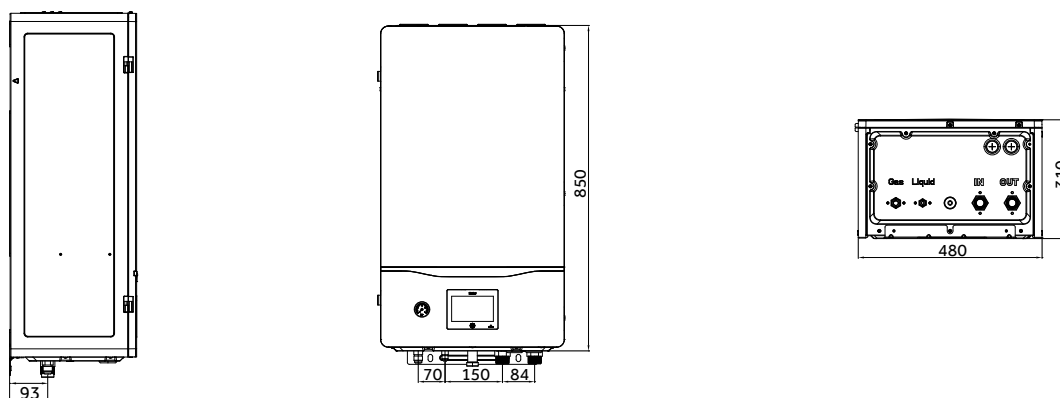

Графики теплопроизводительности

AU082FYCRA(HW), номинальная теплопроизводительность

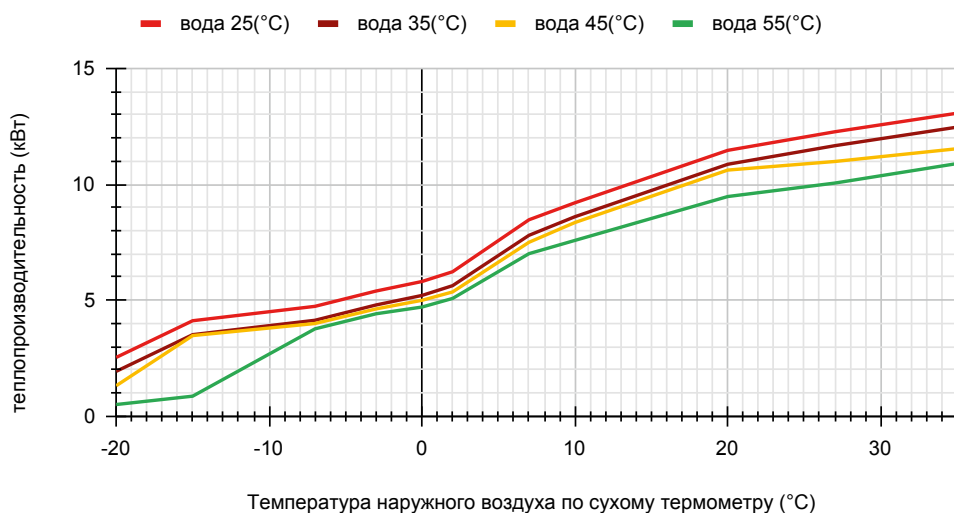



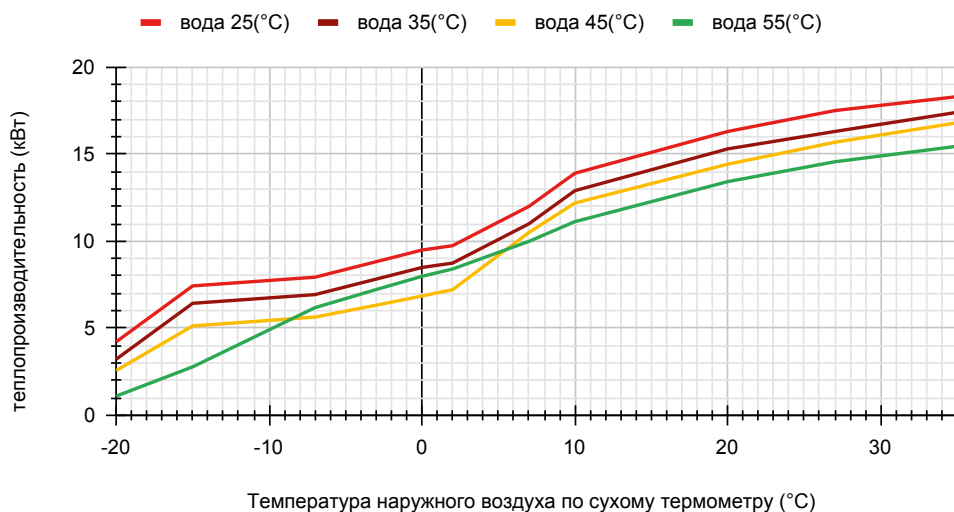

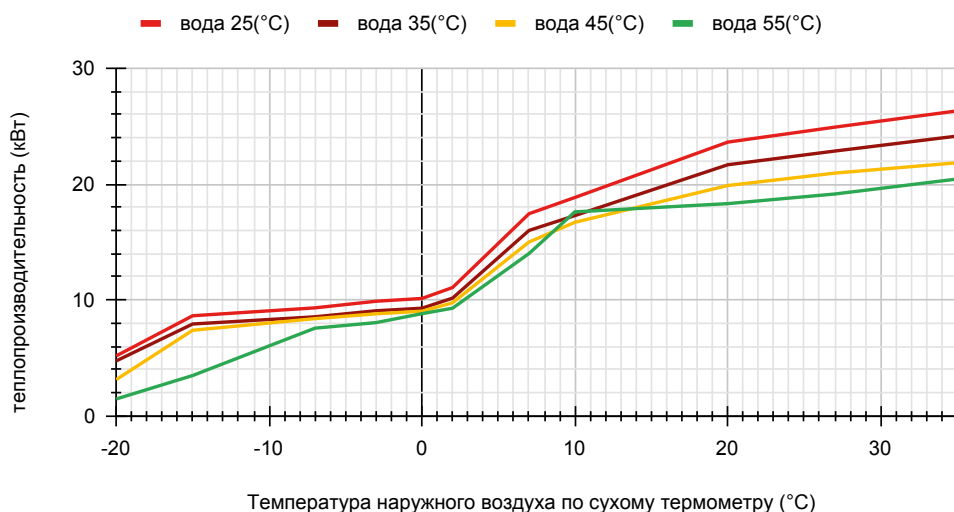

AU112FYCRA(HW), номинальная теплопроизводительность



AU162FYCRA(HW), номинальная теплопроизводительность



Системы управления

| Тип | Внешний вид | Тип управления | Совместимость |
|---|--|---|---|
| Пульт управления – инфракрасный |  <p>YR-HQS01</p> | <ul style="list-style-type: none"> Включение/выключение, выбор рабочего режима, скорость вентилятора, температурная уставка, режим свинга (качание жалюзи). Турборежим, тихий. Управление положением жалюзи в блоках кассетного типа с круговым потоком воздуха и компактных кассетных блоках. Часы и таймер. Функция «Здоровье». Self-Clean. Подсветка. Удобное управление большинством функций с помощью одной кнопки. | Все блоки серий Super Match и Smart Power кроме внутренних блоков с платами 151800106, 151800106A и 0010451167E |
| Пульт управления – инфракрасный |  <p>YR-HRS01</p> | <ul style="list-style-type: none"> Включение / Выключение, выбор Рабочего режима, скорость вентилятора, температурная уставка, режим свинга (качание жалюзи). Турборежим, тихий. Управление положением жалюзи в блоках кассетного типа с круговым потоком воздуха и компактных кассетных блоках. Self-Clean. Таймер. Функция «Здоровье». Подсветка. | Все блоки серий Super Match и Smart Power кроме внутренних блоков с платами 151800106, 151800106A и 0010451167E |
| Приемник инфракрасного сигнала (ресивер) |  <p>RE-02</p> | <ul style="list-style-type: none"> Управление канальными блоками с помощью инфракрасных пультов. Прием инфракрасного сигнала. | Канальные блоки Super Match и Smart Power |
| Приемник инфракрасного сигнала (ресивер) |  <p>HA-SB101DB</p> | <ul style="list-style-type: none"> Управление канальными блоками с помощью инфракрасных пультов. Прием инфракрасного сигнала. | Канальные блоки Super Match и Smart Power |
| Пульт управления – проводной |  <p>YR-E16B</p> | <ul style="list-style-type: none"> Включение / Выключение, выбор Рабочего режима, скорость вентилятора, температурная уставка, режим свинга. Управление одним блоком или группой блоков (до 16 ед.). Цветной дисплей. Отображение температуры по Цельсию и Фаренгейту. Часы и недельный таймер. Регулирование статического давления. Специальные режимы управления жалюзи кассетных блоков Smart Power. Индивидуальное управление жалюзи для кассет с круговым потоком. | Кассетные, универсальные, канальные блоки |
| Пульт управления – проводной |  <p>HW-PA201ABK</p> | <ul style="list-style-type: none"> Цветной дисплей Вкл. / Выкл., Рабочий режим, скорость вентилятора, установка температуры, режим свинга. Управление одним блоком или группой блоков (до 16 ед.). Отображение температуры по шкале Цельсия и Фаренгейта (точность +0,5 °C). Недельный таймер Индивидуальное управление жалюзи для кассет с круговым потоком Регулирование статического давления Выбор языка | Кассетные, универсальные, канальные блоки |
| Пульт управления – проводной с сенсорным дисплеем |  <p>YR-E17A</p> | <ul style="list-style-type: none"> Включение / Выключение, выбор Рабочего режима, скорость вентилятора, температурная уставка, режим свинга (качание жалюзи). Управление одним блоком или группой блоков (до 16 ед.). Простой и интеллектуальный дизайн. Компактные размеры и узкий профиль: 86 x 86 x 13,5 мм. Часы и недельный таймер. Сенсорные кнопки с подсветкой. Простой монтаж, дружелюбный интерфейс. Встроенный ИК-приемник сигнала. Активация функции Self Clean. Регулирование статического давления. Индивидуальное управление жалюзи для кассет с круговым потоком | Кассетные, универсальные, канальные блоки |

| Тип | Внешний вид | Тип управления | Совместимость |
|---|--|--|--|
| Пульт управления – проводной с сенсорным дисплеем |  HW-SA201ABK | <ul style="list-style-type: none"> • Вкл. / Выкл., Рабочий режим, скорость вентилятора, установка температуры, режим свинга. • Управление одним блоком или группой блоков (до 16 ед.). • Компактные размеры и узкий профиль: 86 × 86 × 12,8мм • Сенсорные кнопки с подсветкой • Таймер и недельный термостат • Простой монтаж, дружелюбный интерфейс • Индивидуальное управление жалюзи для кассет с круговым потоком | Кассетные, универсальные, канальные блоки |
| Пульт управления – проводной |  HW-BA116ABK | <ul style="list-style-type: none"> • Включение / Выключение, выбор Рабочего режима, скорость вентилятора, температурная уставка, режим свинга. • Управление одним блоком или группой блоков (до 16 ед.). • Большие кнопки. • Встроенный ИК приемник для дистанционного управления (при использовании с канальными внутренними блоками). | <p>Не рекомендуется для использования с кассетными блоками с круговым потоком. Нет индивидуального управления жалюзи. Только 3 скорости вентилятора. Нет управления статическим давлением.</p> |
| Пульт управления – проводной |  HW-BA101ABT | <ul style="list-style-type: none"> • Индивидуальное и групповое управление (16 внутренних блоков макс.). • Сенсорный экран. • Черный корпус из закаленного стекла, дисплей с иконками с LED подсветкой. • Базовые возможности управления: вкл./выкл., режим работы, режим работы вентилятора, осушение, автоматический режим. • Встроенный ИК приемник для дистанционного управления (при использовании с канальными внутренними блоками). | <p>Не рекомендуется для использования с кассетными блоками с круговым потоком. Нет индивидуального управления жалюзи. Только 3 скорости вентилятора. Нет управления статическим давлением.</p> |
| Центральный пульт управления |  HC-SA164DBT | <ul style="list-style-type: none"> • Индивидуальное, зональное, групповое и централизованное управление (до 64 внутренних блоков). • Сенсорный дисплей с подсветкой. • Управление работой по расписанию (программе таймера). • Отображение кода ошибок и неисправностей. • Для подключения внутренних блоков сплит систем требуется адаптер YCJ-A002 или непосредственное подключение центрального пульта к наружному блоку мульти сплит 3U...5U. • Недельный таймер | |
| Центральный пульт управления |  YCZ-A004 | <ul style="list-style-type: none"> • Индивидуальное, групповое и централизованное управление до 128 внутренними блоками сплит систем.. • Сенсорный 7-дюймовый TFT LCD-дисплей с подсветкой. • Управление работой по расписанию (программе таймера). • Редактирование информации по внутренним блокам. • Журнал регистрации событий. • Для подключения внутренних блоков сплит систем требуется адаптер YCJ-A002 или непосредственное подключение центрального пульта к наружному блоку мульти сплит 3U...5U. | |
| Центральный пульт управления |  HC-LA1CDBT | <ul style="list-style-type: none"> • Цветной сенсорный экран 12,5”. • Возможность управлять до 128 внутренними блоками сплит систем. • План помещения. • Доступ через web интерфейс и e-mail уведомления. • Недельный таймер. • Возможность интеграции со сторонними системами (например, пожарная сигнализация или управление освещением). • Для подключения внутренних блоков сплит систем требуется адаптер YCJ-A002. • Выбор языка. | |
| Интерфейсный шлюз для подключения системы центрального управления |  YCJ-A002 | <ul style="list-style-type: none"> • Для интерфейса между коммуникационным протоколом Super Match и 485 протоколом системы центрального управления. • Подключение к центральным пультам BMS. • Порт Modbus. | Совместимость уточняйте у производителя |

Таблица электроподключений

| Серия | Модель наружного блока | Электропитание |
|--|---|----------------------|
| Полупромышленные сплит-системы ECO R32 | 1U50S1LM1FA | 1 фаза, 230 В, 50 Гц |
| | 1U71S1LR1FA | 1 фаза, 230 В, 50 Гц |
| | 1U105S1LS1FA | 1 фаза, 230 В, 50 Гц |
| | 1U140S1LN1FA | 1 фаза, 230 В, 50 Гц |
| | 1U160S1LN1FA | 1 фаза, 230 В, 50 Гц |
| | 1U105S1LS1FB | 3 фазы, 400 В, 50 Гц |
| | 1U140S1LN1FB | 3 фазы, 400 В, 50 Гц |
| | 1U160S1LN1FB | 3 фазы, 400 В, 50 Гц |
| | Полупромышленные сплит-системы Super Match Plus R32 | 1U25S2SM3FA |
| 1U35S2SM3FA | | 1 фаза, 230 В, 50 Гц |
| 1U50S2SJ3FA | | 1 фаза, 230 В, 50 Гц |
| 1U71S2SR2FA | | 1 фаза, 230 В, 50 Гц |
| 1U105S2SS2FA | | 1 фаза, 230 В, 50 Гц |
| 1U125S2SN2FA | | 1 фаза, 230 В, 50 Гц |
| 1U140S2SN1FA | | 1 фаза, 230 В, 50 Гц |
| 1U140S2SP2FA | | 1 фаза, 230 В, 50 Гц |
| 1U105S2SS1FB | | 3 фазы, 400 В, 50 Гц |
| 1U125S2SN2FB | | 3 фазы, 400 В, 50 Гц |
| 1U140S2SN1FB | | 3 фазы, 400 В, 50 Гц |
| 1U140S2SP2FB | | 3 фазы, 400 В, 50 Гц |
| 1U160S2SP1FB | | 3 фазы, 400 В, 50 Гц |
| Полупромышленные сплит-системы R410A | | 1U96WS1ERB |
| Мультисплит-системы Super Match Plus R32 | 2U40S2SM1FA | 1 фаза, 230 В, 50 Гц |
| | 2U50S2SM1FA-3 | 1 фаза, 230 В, 50 Гц |
| | 3U55S2SR5FA | 1 фаза, 230 В, 50 Гц |
| | 3U55S2SL5FA | 1 фаза, 230 В, 50 Гц |
| | 3U70S2SR5FA | 1 фаза, 230 В, 50 Гц |
| | 3U70S2SL5FA | 1 фаза, 230 В, 50 Гц |
| | 4U75S2SR5FA | 1 фаза, 230 В, 50 Гц |
| | 4U85S2SR5FA | 1 фаза, 230 В, 50 Гц |
| | 4U85S2SL5FA | 1 фаза, 230 В, 50 Гц |
| | 5U90S2SS5FA | 1 фаза, 230 В, 50 Гц |
| | 5U105S2SS5FA | 1 фаза, 230 В, 50 Гц |
| | 5U125S2SN1FA | 1 фаза, 230 В, 50 Гц |
| | 5U125S2SL1FA | 1 фаза, 230 В, 50 Гц |

| Автомат защиты, А | Кабель силового питания, число жил × сечение (мм ²) | Межблочный кабель, число жил × сечение (мм ²) |
|-------------------|---|---|
| 16 | 3 × 2,5 | 4 × 1,5 |
| 25 | 3 × 2,5 | 4 × 1,5 |
| 25 | 3 × 4,0 | 4 × 1,5 |
| 40 | 3 × 6,0 | 4 × 2,5 |
| 40 | 3 × 6,0 | 4 × 2,5 |
| 10 | 5 × 1,5 | 4 × 1,5 |
| 20 | 5 × 2,5 | 4 × 2,5 |
| 20 | 5 × 2,5 | 4 × 2,5 |
| 16 | 3 × 1,5 | 4 × 1,5 |
| 16 | 3 × 1,5 | 4 × 1,5 |
| 20 | 3 × 2,5 | 4 × 1,5 |
| 20 | 3 × 2,5 | 4 × 1,5 |
| 25 | 3 × 4,0 | 4 × 1,5 |
| 40 | 3 × 6,0 | 4 × 2,5 |
| 40 | 3 × 6,0 | 4 × 2,5 |
| 40 | 3 × 6,0 | 4 × 2,5 |
| 10 | 5 × 1,5 | 4 × 1,5 |
| 20 | 5 × 2,5 | 4 × 2,5 |
| 20 | 5 × 2,5 | 4 × 2,5 |
| 20 | 5 × 2,5 | 4 × 2,5 |
| 20 | 5 × 2,5 | 4 × 2,5 |
| 25 | 5 × 4,0 | 4 × 2,5 |
| 16 | 3 × 2,5 | 4 × 1,5 |
| 16 | 3 × 2,5 | 4 × 1,5 |
| 20 | 3 × 2,5 | 4 × 1,5 |
| 20 | 3 × 2,5 | 4 × 1,5 |
| 20 | 3 × 2,5 | 4 × 1,5 |
| 20 | 3 × 2,5 | 4 × 1,5 |
| 25 | 3 × 4,0 | 4 × 1,5 |
| 25 | 3 × 4,0 | 4 × 1,5 |
| 25 | 3 × 4,0 | 4 × 1,5 |
| 25 | 3 × 4,0 | 4 × 1,5 |
| 25 | 3 × 4,0 | 4 × 1,5 |
| 40 | 3 × 6,0 | 4 × 1,5 |
| 40 | 3 × 6,0 | 4 × 1,5 |

Примечание

1. Подвод основного питания всегда к наружному блоку
2. Напряжение питания соответствует ГОСТ 29322-2014
3. Используйте качественный медный кабель с монолитной медной жилой с длительно допустимой температурой нагрева жил кабеля при эксплуатации не менее 70 °С
4. Длина кабеля основного питания не более 20 метров
5. Автомат защитного отключения соответствует выбранному типу кабеля основного питания
6. Провод основного питания проложен в открытом лотке в виде трёхжильного или пятижильного кабеля
7. Потери напряжения в кабеле не более 2%
8. Длина межблочного кабеля не более 40 метров, проложен в лотке в открытом виде в виде четырёхжильного кабеля
9. Заземление оборудования должно быть выполнено в соответствии с инструкцией по монтажу на выбранный тип оборудования
10. Если данные из официальной инструкции по монтажу отличаются от указанных в данной таблице, то следует выбрать сечение кабеля в соответствии с конкретными условиями вашего объекта, максимальным током потребления оборудования, таблицами соответствий по ГОСТ и ПУЭ РФ, а так же при соблюдении всех вышеуказанных условий.

Программа Haier Bonus

Это программа лояльности, которая позволяет накапливать баллы за продажу систем кондиционирования Haier, а затем обменивать их на технику Haier.



Продаете и устанавливаете продукцию Haier



Регистрируете номер в системе



Получаете баллы



Обмениваете баллы на призы

Регистрировать серийные номера стало еще проще благодаря функции сканера в мобильном приложении HaierProff.



Сканируйте QR-код, чтобы установить приложение HaierProff



Подробную информацию о программе Haier Bonus вы можете получить на сайте www.haierproff.ru/bonus

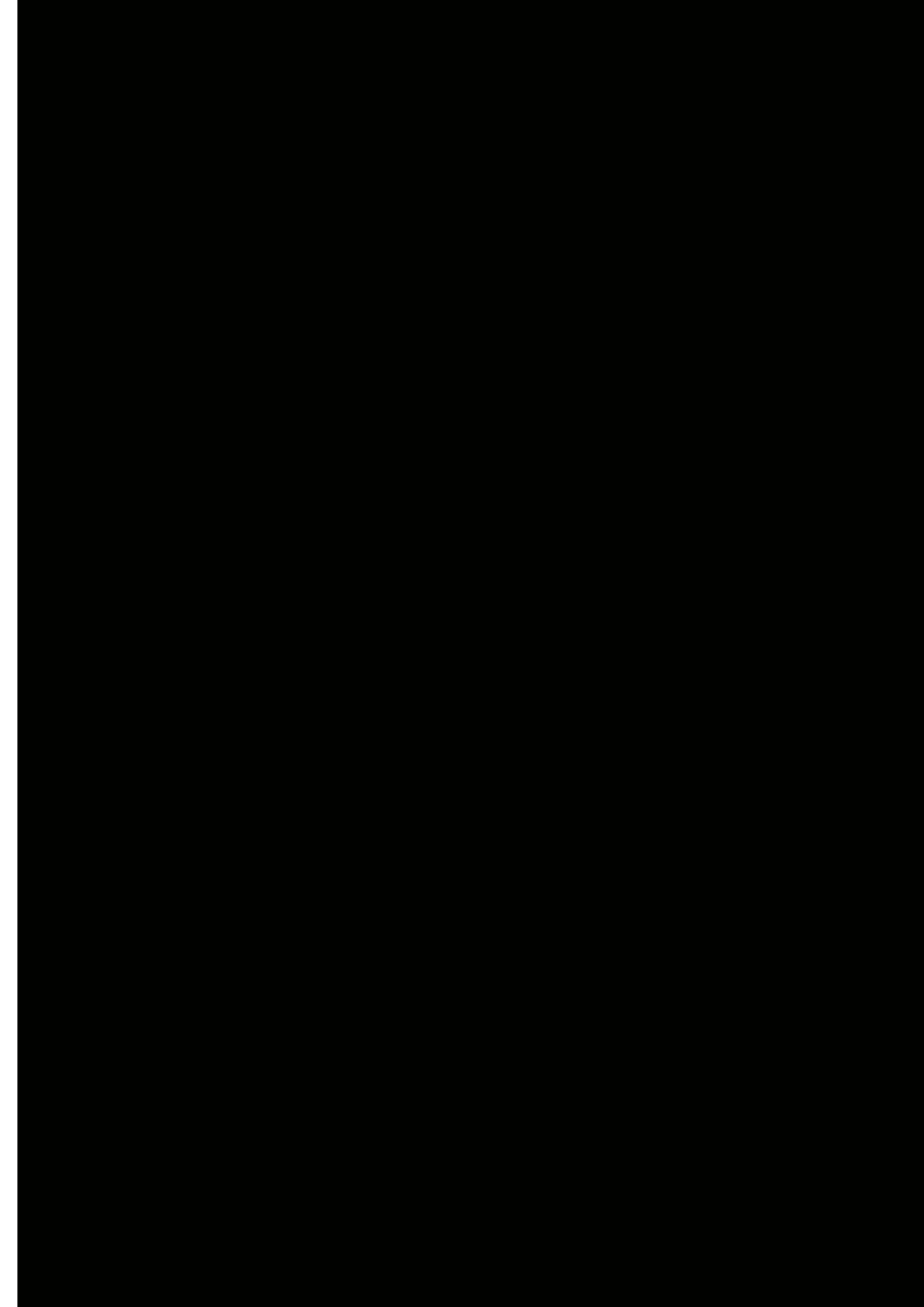

Торговое представительство HAIER



Адрес:

121099, Москва, Новинский б-р, 8, LOTTE PLAZA, офис 1601

Контакты:

Тел./факс: +7 (495) 782-10-20

E-mail: info@haierussia.ru

www.haierproff.ru



Технические характеристики и внешний вид оборудования, приведенного в данном каталоге, могут быть изменены производителем без предварительного уведомления.