

Детекторы движения и присутствия 10 А



Гостиница:
включение
электричества
в номере



Коридор:
управление
освещением
(гостиница,
больница, и т.д.)



Контроль
офисного
освещения,
ванных комнат,
классных комнат



Лестничная
клетка:
управление
освещением

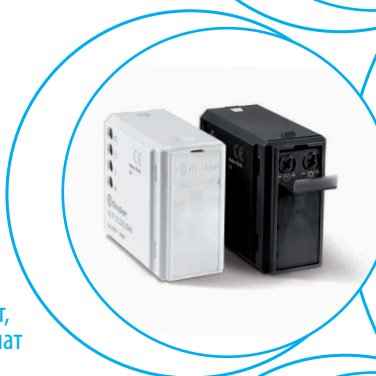

СЕРИЯ
18

FINDER оставляет за собой право вносить изменения в характеристики приборов без дополнительного уведомления.
FINDER не несет ответственность в случае причинения ущерба лицам, связанным с некорректным применением оборудования.

FINDER-RELAY.RU



ПИК детектор движения для установки снаружи и в помещении

Тип 18.01

- Установка в помещении
- Монтаж на поверхность

Тип 18.11

- Наружная установка (IP54)
- Монтаж на поверхность

Тип 18.A1

- Наружная установка (IP55)
- Клемма для заземления PE
- Клеммы Push-in

- Выходной контакт подключен к линии питания
- Малый размер
- Регулируемый порог воздействия внешнего освещения
- Регулируемое время включения
- Универсальное положение установки - позволяет выбрать любое место для осмотра
- Широкий угол обзора

18.01/18.11 18.A1
Винтовой клеммы Клеммы "Push-in"



ПРИМЕЧАНИЕ: Для электропитания 110...125 В АС, номинальная мощность (АС1, АС15 и ламповая нагрузка), снижается на 50% (например, 500 Вт вместо 1000 Вт)

См. чертеж на стр. 17

Характеристики контактов

		18.01	18.11	NEW 18.A1
Количество контактов		1 NO (SPST-NO) 10 А	1 NO (SPST-NO) 10 А	1 NO (SPST-NO) 10 А
Номинальный ток/Макс. пиковый ток	А	10/20 (100 А - 5 мс)	10/20 (100 А - 5 мс)	10/20 (100 А - 5 мс)
Ном. напряжение/Макс. напряжение	В АС	230/230	230/230	230/230
Номинальная нагрузка АС1	ВА	2300	2300	2300
Номинальная нагрузка АС15 (230 В)	ВА	450	450	450
Номинальная мощность для ламп:				
накаливания/ галогенные (230 В) Вт		1000	1000	1000
люминисцентные трубки с электронным дросселем Вт		500	500	500
люминисцентные трубки с электромагнитным дросселем Вт		350	350	350
компактные люминисцентные лампы Вт		300	300	300
светодиодные лампы 230 В Вт		300	300	300
низковольтные галогенные или светодиодные с электромагнитным дросселем Вт		300	300	300
низковольтные галогенные или светодиодные с электромагнитным дросселем Вт		500	500	500
Стандартный материал контакта		AgSnO ₂	AgSnO ₂	AgSnO ₂
Напряжение питания				
Номин. напряж.	В АС (50/60 Гц)	120...230	120...230	110...230
	DC	—	—	—
Ном. мощн. АС/DC	ВА (50 Гц)/Вт	2.5/—	2.5/—	2/0.8
Рабочий диапазон	В АС (50/60 Hz)	96...253	96...253	96...253
	DC	—	—	—
Технические параметры				
Электр. долговечность при ном. нагрузке АС1	циклов	100 · 10 ³	100 · 10 ³	100 · 10 ³
Порог воздействия внешнего освещения	лк	5...350	5...350	5...1000
Задержка перед угасанием		10 с...12 мин	10 с...12 мин	10 с...20 мин
Диаметр зоны чувствительности		См. график на стр. 15	См. график на стр. 15	См. график на стр. 15
Внешний температурный диапазон	°С	-10...+50	-30...+50	-30...+50
Категория защиты		IP 40	IP 54	IP 55
Сертификация (в соответствии с типом)		CE EAC		CE EAC

ПИК детектор движения для установки в помещении

Тип 18.21

- Монтаж на поверхность

Тип 18.31

- Скрытый монтаж

Тип 18.31-0031

- Для высоких потолков (до 6 м)
- Монтаж на поверхность или скрытый

- Выходной контакт подключен к линии питания
- Малый размер
- Регулируемый порог воздействия внешнего освещения
- Регулируемая длительность импульсов
- Широкий угол обзора

18.21/18.31/18.31...0031

Винтовой клеммы



ПРИМЕЧАНИЕ: Для электропитания 110...125 В АС, номинальная мощность (АС1, АС15 и ламповая нагрузка), снижается на 50% (например, 500 Вт вместо 1000 Вт)

См. чертеж на стр. 16

Характеристики контактов

Количество контактов		1 NO (SPST-NO)	1 NO (SPST-NO)	1 NO (SPST-NO)
Номинальный ток/Макс. пиковый ток	А	10/20 (100 А - 5 мс)	10/20 (100 А - 5 мс)	10/20 (100 А - 5 мс)
Ном. напряжение/Макс. напряжение	В АС	230/230	230/230	230/230
Номинальная нагрузка АС1	ВА	2300	2300	2300
Номинальная нагрузка АС15 (230 В)	ВА	450	450	450
Номинальная мощность для ламп:				
накаливания/ галогенные (230 В) Вт		1000	1000	1000
люминисцентные трубки с электронным дросселем Вт		500	500	500
люминисцентные трубки с электромагнитным дросселем Вт		350	350	350
компактные люминисцентные лампы Вт		300	300	300
светодиодные лампы 230 В Вт		300	300	300
низковольтные галогенные или светодиодные с электромагнитным дросселем Вт		300	300	300
низковольтные галогенные или светодиодные с электромагнитным дросселем Вт		500	500	500
Стандартный материал контакта		AgSnO ₂	AgSnO ₂	AgSnO ₂

Напряжение питания

Номин. напряж.	В АС (50/60 Гц)	120...230	120...230	120...230
	DC	—	—	—
Ном. мощн. АС/DC	ВА (50 Гц)/Вт	2/1	2/1	2/1
Рабочий диапазон	В АС (50/60 Гц)	96...253	96...253	96...253
	DC	—	—	—

Технические параметры

Электр. долговечность при ном. нагрузке АС1	циклов	100 · 10 ³	100 · 10 ³	100 · 10 ³
Порог воздействия внешнего освещения	лк	5...350	5...350	5...350
Задержка перед угасанием		10 с...12 мин	10 с...12 мин	30 с...35 мин
Диаметр зоны чувствительности		См. график на стр.15	См. график на стр. 15	См. график на стр. 15
Внешний температурный диапазон	°С	-10...+50	-10...+50	-10...+50
Категория защиты		IP 40	IP 40	IP 40

Сертификация (в соответствии с типом)



- 1 NO 10 А
- Монтаж на поверхность



- 1 NO 10 А
- Скрытый монтаж



- 1 NO 10 А
- Рекомендуется для помещений с высокими потолками (до 6 м)
- Свет остается включен после последнего сигнала (30 с...35 мин)



ПИК детектор движения для установки в помещении, с безпотенциальным контактом

Тип 18.21-0300

- Монтаж на поверхность

Тип 18.31-0300

- Скрытый монтаж

- Приложения, где требуется интерфейс с PLC или BMS
- Потолочный монтаж
- Малый размер
- Регулируемый порог воздействия внешнего освещения
- Регулируемая длительность импульсов
- Широкий угол обзора

18.21...0300/18.31...0300
Винтовой клеммы



ПРИМЕЧАНИЕ: Для электропитания 110...125 В AC, номинальная мощность (AC1, AC15 и ламповая нагрузка), снижается на 50% (например, 500 Вт вместо 1000 Вт)

См. чертеж на стр. 16

Характеристики контактов

Количество контактов		1 NO (SPST-NO)	1 NO (SPST-NO)
Номинальный ток/Макс. пиковый ток	A	10/20 (100 A - 5 мс)	10/20 (100 A - 5 мс)
Ном. напряжение/Макс. напряжение	B AC	250/400	250/400
Номинальная нагрузка AC1	BA	2500	2500
Номинальная нагрузка AC15 (230 В)	BA	450	450
Номинальная мощность для ламп::			
накаливания/ галогенные (230 В) Вт		1000	1000
люминисцентные трубки с электронным дросселем Вт		500	500
люминисцентные трубки с электромагнитным дросселем Вт		350	350
компактные люминисцентные лампы Вт		300	300
светодиодные лампы 230 В Вт		300	300
низковольтные галогенные или светодиодные с электромагнитным дросселем Вт		300	300
низковольтные галогенные или светодиодные с электромагнитным дросселем Вт		500	500
Стандартный материал контакта		AgSnO ₂	AgSnO ₂
Напряжение питания			
Номин. напряж.	B AC (50/60 Гц)	120...230	120...230
	B AC (50/60 Гц)/DC	24	24
Ном. мощн. AC/DC	BA (50 Гц)/Вт	2/1	2/1
Рабочий диапазон	B AC (50/60 Гц)	96...253	96...253
	B AC (50/60 Гц)/DC	19.2...26.4	19.2...26.4
Технические параметры			
Электр. долговечность при ном. нагрузке AC1	циклов	100 · 10 ³	100 · 10 ³
Порог воздействия внешнего освещения	лк	5...350	5...350
Задержка перед угасанием		10 с...12 мин	10 с...12 мин
Диаметр зоны чувствительности		См. график на стр.15	См. график на стр.15
Внешний температурный диапазон	°C	-10...+50	-10...+50
Категория защиты		IP 40	IP 40
Сертификация (в соответствии с типом)		CE EAC	

18.21-0300



- 1 NO 10 А
- Монтаж на поверхность

18.31-0300



- 1 NO 10 А
- Скрытый монтаж

Детекторы движения и присутствия с Клеммами Push-in Для установки в помещении

Тип 18.51

- Стандартная версия
- Контакт без напряжения

Тип 18.51-0040

- Возможность подключения внешней кнопки управления для принудительного включения
- Динамическая компенсация освещенности
- Выходной контакт подключен к линии питания

Тип 18.51-B300

- Программирование через Bluetooth LE (Low Energy) при помощи смартфонов Android и iOS

- Увеличенная зона чувствительности до 64 м²
- Две зоны чувствительности: "детекция присутствия" для зон с невысокой активностью, и "детекция движения" для зон с высокой активностью или транзитных зон
- Современный дизайн
- Быстрый монтаж благодаря нажимным клеммам "push-in"
- Контакт 1 NO 10 А, с включением в пересечении нуля
- Настенный монтаж при помощи коробок 60мм, и модульных коробок (2 и 3 модуля)
- Сдвоенные клеммы для удобства монтажа

18.51/18.51...0040/18.51...B300
Клеммы "Push-in"



ПРИМЕЧАНИЕ: Для электропитания 110...125 В AC, номинальная мощность (AC1, AC15 и ламповая нагрузка), снижается на 50% (например, 500 Вт вместо 1000 Вт)

См. чертёж на стр.16

Характеристики контактов

		18.51	NEW 18.51...0040	NEW 18.51...B300
Количество контактов		1 NO (SPST-NO)	1 NO (SPST-NO)	1 NO (SPST-NO)
Номинальный ток/Максимальный пиковый ток А		10/20 (100 А - 5 мс)	10/20 (100 А - 5 мс)	10/20 (100 А - 5 мс)
Ном. напряжение/Макс. напряжение В AC		250/400	230/230	230/230
Номинальная нагрузка AC1 ВА		2500	2300	2300
Номинальная нагрузка AC15 (230 В) ВА		450	450	450
Номинальная мощность для ламп:				
накаливания/ галогенные (230 В) Вт		1000	1000	1000
люминисцентные трубки с электронным дросселем Вт		500	500	500
люминисцентные трубки с электромагнитным дросселем Вт		350	350	350
компактные люминисцентные лампы Вт		300	300	300
светодиодные лампы 230 В Вт		300	300	300
низковольтные галогенные или светодиодные с электромагнитным дросселем Вт		300	300	300
низковольтные галогенные или светодиодные с электромагнитным дросселем Вт		500	500	500
Стандартный материал контакта		AgSnO ₂	AgSnO ₂	AgSnO ₂
Напряжение питания				
Номин. напряж. В AC (50/60 Гц)		110...230	110...230	110...230
Ном. мощн. ВА (50 Гц)/ Вт		1.5/1	1.5/1	1.5/1
Рабочий диапазон В AC (50/60 Гц)		96...253	96...253	96...253
Технические параметры				
Электр. долговечность при ном. нагрузке AC1 циклов		100 · 10 ³	100 · 10 ³	100 · 10 ³
Порог воздействия внешнего освещения лк		1...500	1...500	4...1000
Задержка перед угасанием		12 с...35 мин	12 с...35 мин	12 с...25 мин
Диаметр зоны чувствительности		См. график на стр. 15	См. график на стр. 15	См. график на стр. 15
Внешний температурный диапазон °C		-10...+50	-10...+50	-10...+50
Категория защиты		IP 40	IP 40	IP 40

Сертификация (в соответствии с типом)



Детекторы движения и присутствия с клеммами Push-in. Для установки в помещении

Тип 18.5D с интерфейсом DALI

Три функции на выбор:

- Управление освещенностью в зависимости от уровня внешнего освещения
- Управление ВКЛ/ВЫКЛ с ранним предупреждением
- Управление ВКЛ/ВЫКЛ с ранним предупреждением + дежурное освещение

Тип 18.5K с интерфейсом KNX

- 2 выхода (телеграммы данных) для управления нагрузкой (освещение, отопление и вентиляция и т. д.)
- 1 выход (телеграмма данных) – детектор движения/присутствия
- Регулировка порога внешней освещенности, и чувствительности детектора
- Режим ведущий/ведомый (Master/Slave) для расширения зоны чувствительности
- Дополнительная функция для ограничения порогового значения внешнего освещения
- Обратная связь по уровню освещенности и состоянию детектора движения (для целей безопасности, и т. д.)

18.5D

Клеммы "Push-in"



См. чертеж на стр.16

Напряжение питания		18.5D DALI	18.5K KNX
Номин. напряж.	V AC (50/60 Гц)	110...230	—
Ном. мощн.	VA (50 Гц)/ Вт	1.5/1	—
Рабочий диапазон	V AC (50/60 Гц)	96...253	—
Напряжение питания			
Тип шины		—	KNX
Напряжение питания	V DC	—	29
Номинальное потребление	mA	—	10
Технические параметры			
Порог воздействия внешнего освещения	лк	10...500	1...1500
Задержка перед угасанием		10 с...35 мин	0.1 с...18 ч
Внешний температурный диапазон	°C	-10...+50	-5...+45
Категория защиты		IP 40	IP 40
Сертификация (в соответствии с типом)		CE	CE A



- Приложения: офисы, школы, зоны с низкой активностью
- Подходит для прямого управления до 8 групп освещения DALI
- Расширенная зона обнаружения до 64 м²
- Две зоны обнаружения: «присутствие» - для зон с низкой активностью, и «движение» - для транзитных зон или зон с высокой активностью



- Приложения: офисы, школы, зоны с низкой активностью
- Расширенная зона обнаружения до 64 м²
- Две зоны обнаружения: «присутствие» - для зон с низкой активностью, и «движение» - для транзитных зон или зон с высокой активностью

Детекторы движения с клеммами Push-in.
Для установки в помещении - выходной контакт без напряжения

Тип 18.41

- Установка в коридоре (на потолке)

Тип 18.61

- Специальная разработка для настенного монтажа

- Увеличенная зона чувствительности до 120м²
- Современный дизайн
- Быстрый монтаж благодаря нажимным клеммам "push-in"
- Контакт 1 NO - 10 А, переключение при «пересечении нуля»
- Монтаж на стену в стандартной коробке 60мм или в квадратной коробке тип 502
- Сдвоенные клеммы для удобства монтажа

18.41/18.61

Клеммы "Push-in"



ПРИМЕЧАНИЕ: Для электропитания 110...125 В АС, номинальная мощность (АС1, АС15 и ламповая нагрузка), снижается на 50% (например, 500 Вт вместо 1000 Вт)

См. чертеж на стр. 16

Характеристики контактов

Количество контактов	1 NO (SPST-NO)	1 NO (SPST-NO)
Номинальный ток/Максимальный пиковый ток А	10/20 (100 А - 5 мс)	10/20 (100 А - 5 мс)
Ном. напряжение/Макс. напряжение В АС	250/400	250/400
Номинальная нагрузка АС1 ВА	2500	2500
Номинальная нагрузка АС15 ВА	450	450
Номинальная мощность для ламп:		
230 В накаливания/галогенные Вт	1000	1000
Люминисцентные трубки с электронным дросселем Вт	500	500
Люминисцентные трубки с электромагнитным дросселем Вт	350	350
CFL Вт	300	300
LED 230 В Вт	300	300
Галогенные или низковольтные LED с электронным дросселем Вт	300	300
Галогенные или низковольтные LED с электромагнитным дросселем Вт	500	500
Стандартный материал контакта	AgSnO ₂	AgSnO ₂

Характеристики питания

Номин. напряж. В АС (50/60 Гц)	110...230	110...230
Ном. мощн. ВА (50 Гц)/Вт	1.5/1	1.5/1
ОРабочий диапазон В АС (50/60 Гц)	96...253	96...253

Технические параметры

Электр. долговечность при ном. нагрузке АС1 циклов	100 · 10 ³	100 · 10 ³
Порог воздействия внешнего освещения лк	1...500	1...500
Задержка перед угасанием	12 с...35 мин	12 с...35 мин
Диаметр зоны чувствительности	См. график на стр. 15	См. график на стр. 15
Внешний температурный диапазон °С	-10...+50	-10...+50
Категория защиты	IP 40	IP 40

Сертификация (в соответствии с типом)



18.41



- 1 NO 10 А
- Приложения: коридоры в гостиницах и офисах, транзитные зоны
- Зона чувствительности: длина 30 метров, ширина 4 метра

18.61



- 1 NO 10 А
- Специальная разработка для настенного монтажа
- Угол чувствительности: 180°
- Монтаж на стену в стандартной коробке 60мм

Детекторы движения для установки в помещении**Тип 18.91**

- Монтаж на стену
- Подключение внешней кнопки управления
- Современный дизайн
- 1 выход с переключением при «пересечении нуля»
- Монтаж на стену с использованием коробок 3 модуля, в комплекте с адаптером для следующих обрамлений:
 - Ave s44
 - VTicino серия Axolute
 - VTicino серия Living
 - VTicino серия Living Light
 - VTicino серия Light Air
 - VTicino серия Matix
 - Gewiss серия Chorus
 - Gewiss серия System
 - Simon Urmet Nea
 - Vimar серия Eikon
 - Vimar серия Idea
 - Vimar ser серия ies Arke
 - Vimar Plana
- Цвет - белый или черный

18.91

Винтовые клеммы



См. чертеж на стр. 16

Характеристики выхода

Номинальное напряжение	В AC	230
Мощность макс.	Вт	200
Мощность мин.	Вт	3
Номинальная мощность ламп:		
230В накаливания или галогеновые	Вт	200
Низковольтные галогеновые лампы с тороидальным электромагнитным трансформатором	Вт	200
Низковольтные галогеновые лампы с электромагнитным трансформатором с Ш-образным сердечником	Вт	200
Низковольтные галогеновые лампы с электронным трансформатором (дрессель)	Вт	200
Компактные люминесцентные (CFL)	Вт	200
230 В LED	Вт	200
Электронные трансформаторы для низковольтных LED	Вт	200

Характеристики питания

Номин. напряж. (U_N)	В AC (50/60 Гц)	230
Ном. мощн.	ВА (50 Гц)/Вт	14/0.5
Рабочий диапазон		(0.8...1.1) U_N

Технические параметры

Порог воздействия внешнего освещения	лк	5...500 (Черный)/6...600 (белый)
Время включения после последнего обнаружения		10 с...20 мин
Область чувствительности		См. график на стр. 15
Внешний температурный диапазон	°C	-10...+50
Категория защиты		IP 20
Сертификация (в соответствии с типом)		CE

18.91
NEW

- Специально для настенного монтажа
- Широкий угол обзора: 110°
- Применение: коридоры, транзитные зоны, туалеты, лестницы

Информация по заказам

Пример: 18 серия, ПИК детектор для установки в помещениях, настенная установка, 1 контакт NO (SPST-NO) 10 А, 120...230 В АС.

1 8 . 0 1 . 8 . 2 3 0 . 0 0 0 0 0

- Серия** — 1 8 . 0
- Тип** — 1 . 8 . 2 3 0 . 0 0 0 0 0
- 0 = Установка в помещении, настенный монтаж
 - 1 = Наружная установка
 - 2 = Установка в помещении - открытая установка
 - 3 = Установка в помещении - скрытый монтаж
 - 4 = Пассивный инфракрасный детектор движения для коридоров
 - 5 = Пассивный инфракрасный детектор движения и присутствия
 - 6 = Пассивный инфракрасный детектор движения для настенного монтажа
 - 9 = Пассивный инфракрасный детектор движения для монтажа в коробки выключателей
 - A = Наружная установка IP 55, клеммы push-in
- Программ.**
- 0 = стандарт
 - B = Программирование Bluetooth
- Контур контактов**
- 0 = Контакты с напряжением питания детектора
 - 3 = Контакты без напряжения (сухой контакт)
- Напряжение питания**
- 024 = 24 В АС/DC для типов 18.21/31-0300 только
 - 030 = KNX Bus
 - 230 = 120...230 В для типов 18.01, 18.11, 18.21, 18.31
 - 230 = 110...230 В для типов 18.A1, 18.41, 18.51, 18.51.B300, 18.61, 18.5D
 - 230 = 230 В для типов 18.91
- Тип питания**
- 0 = АС (50/60 Гц)/DC (24 В только)
 - 8 = АС (50/60 Гц)
 - 9 = DC
- Кол-во контактов**
- 1 = Однофазный переключатель 1 NO (SPST-NO), 10 А
 - D = Детекторы движения и присутствия с интерфейсом DALI
 - K = Детекторы движения и присутствия с интерфейсом KNX
- Специальная версия**
- 31 = Высокие потолки, задержка выкл. (30 с...35 мин)
 - 40 = Подключение кнопки управления (только 18.51)
 - 40 = Подключение кнопки управления, белый цвет (только 18.91)
 - 42 = Подключение кнопки управления, черный цвет (только 18.91)

Коды

18.01.8.230.0000	18.31.0.024.0300	18.41.8.230.0300
18.11.8.230.0000	18.31.8.230.0000	18.51.8.230.0300
18.21.0.024.0300	18.31.8.230.0300	18.51.8.230.0040
18.21.8.230.0000	18.31.8.230.0031	18.51.8.230.B300
18.21.8.230.0300		18.61.8.230.0300
		18.91.8.230.0040
		18.91.8.230.0042
		18.A1.8.230.0000
		18.5D.8.230.0000
		18.5K.9.030.0000

Технические параметры

Изоляция					
Электр. прочность между откр. контактами	В AC	1000 (за исключением типа 18.91 с тиристорным выходом)			
Между электропитанием и контактом	В AC	1500 (типов 18.21...0300, 18.31...0300, 18.41, 18.51, 18.61)			
Характеристики EMC					
Тип теста		Стандарт			
Электростатический разряд	контактный разряд	EN 61000-4-2	4 кВ		
	возд. разряд	EN 61000-4-2	8 кВ		
Излучаемое электромагнитное поле (80...2000 МГц)		EN 61000-4-3	3 В/м		
Быстрые переходы (выброс 5/50 нс, 5 и 100 кГц)	на клеммах питания	EN 61000-4-4	1 кВ		
Пульсации напряж. при разрыве питания (выброс 1.2/50 мкс)	обычный реж.	EN 61000-4-5	4 кВ (2 кВ для 18.91)		
	дифференциальный режим	EN 61000-4-5	4 кВ (2.5 кВ для 18.01/11, 1 кВ для 18.91)		
Радиочастотное синфазное напряжение (0.15...230 МГц)	на клеммах питания	EN 61000-4-6	3 В		
Падения напряжения	70% U _N , 40% U _N	EN 61000-4-11	10 циклов		
Кратковременные прерывания		EN 61000-4-11	10 циклов		
Высокочастотная наведенное излучение	(0.15...30)МГц	EN 55014	класс В		
Излучаемые выбросы	(30...1000)МГц	EN 55014	класс В		
Клеммы		18.01, 18.11, 18.21, 18.31, 18.91		18.41, 18.51, 18.51...B300, 18.61, 18.A1	
Тип		Винтовые клеммы		Клеммы «Push-in» (см.стр. 18)	
Момент завинчивания	Нм	0.5		—	
Макс. размер провода		одножильный кабель	многожильный кабель	одножильный кабель	многожильный кабель
	мм ²	1 x 6 / 2 x 4	1 x 4 / 2 x 2.5	2.5	2.5
	AWG	1 x 10 / 2 x 12	1 x 12 / 2 x 14	14	14
Длина кабеля	мм	9	9	8	8
Прочее					
Потери мощности	без нагрузки	Вт	0.3		
	при номинальной мощности	Вт	1.4		

- В случаях включения электропитания или скачков электропитания, в течение 30-ти секунд происходит аппаратно-программная инициализация детектора. Состояние выходного контакта в течение этих 30-ти секунд зависит от:
 - Если детектор был включен до отключения электропитания, и уровень освещенности в момент включения ниже заданного порога, тогда выходной контакт незамедлительно замкнется при подаче электропитания (независимо от фиксации движения).
 - Если детектор был выключен до отключения электропитания, и уровень освещенности в момент включения выше заданного порога, тогда при подаче электропитания выходной контакт не замкнется вплоть до окончания фазы инициализации (при условии фиксации движения).



Схемы электрических соединений

Тип 18.01/18.11

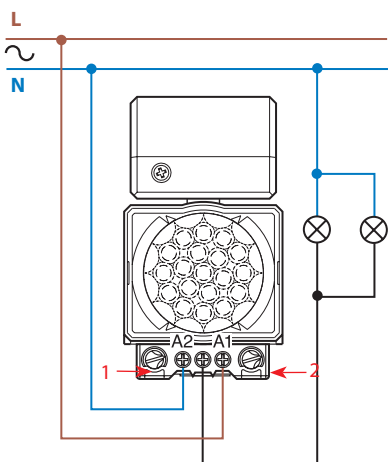

Тип 18.21/18.31/18.31...0031

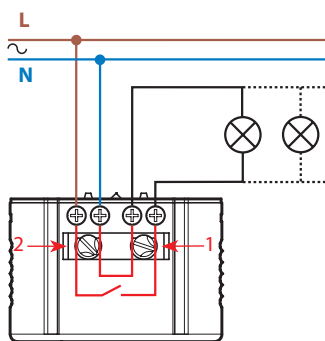

1 = порог уровня освещенности
2 = длительность импульсов после последнего обнаружения

Тип 18.21-0300/18.31-0300

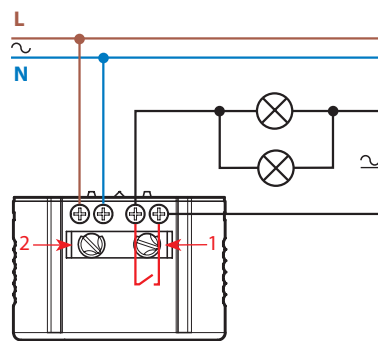

Тип 18.41

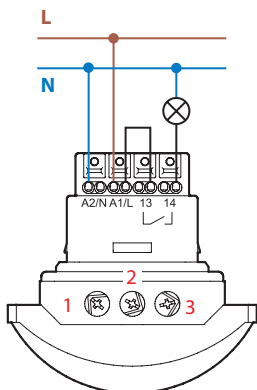

Тип 18.51/18.51-B300

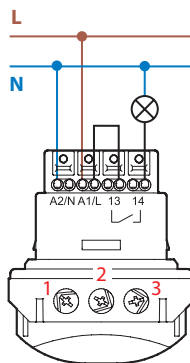

1 = Настройка задержки выключения
2 = Настройка чувствительности
3 = Уровень освещенности
Примечание: не для типа 18.51...B300

Тип 18.61

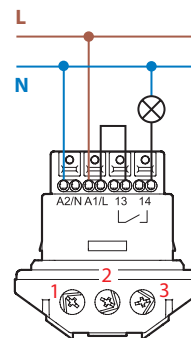

Номинальная мощность ламп, указанная в спецификации применима при условии подключения в соответствии с указанными выше схемами. Если электропитание лампы осуществляется от фазы, отличной от фазы питания датчика движения, тогда необходимо снизить мощность ламп на 50%.

Тип 18.51...0040

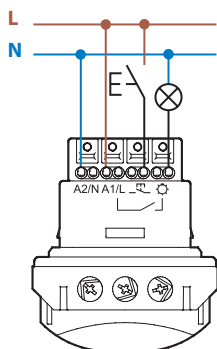

Тип 18.5D

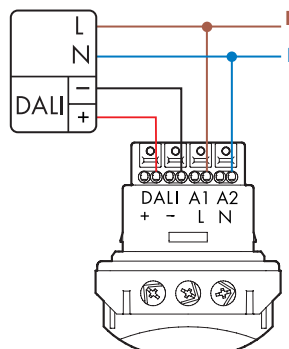

Тип 18.91

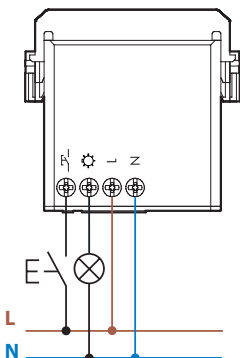

Тип 18.A1

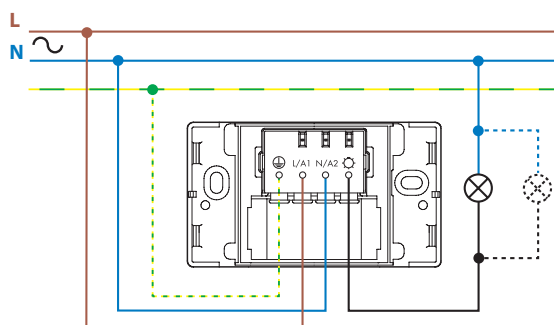

Схемы электрических соединений

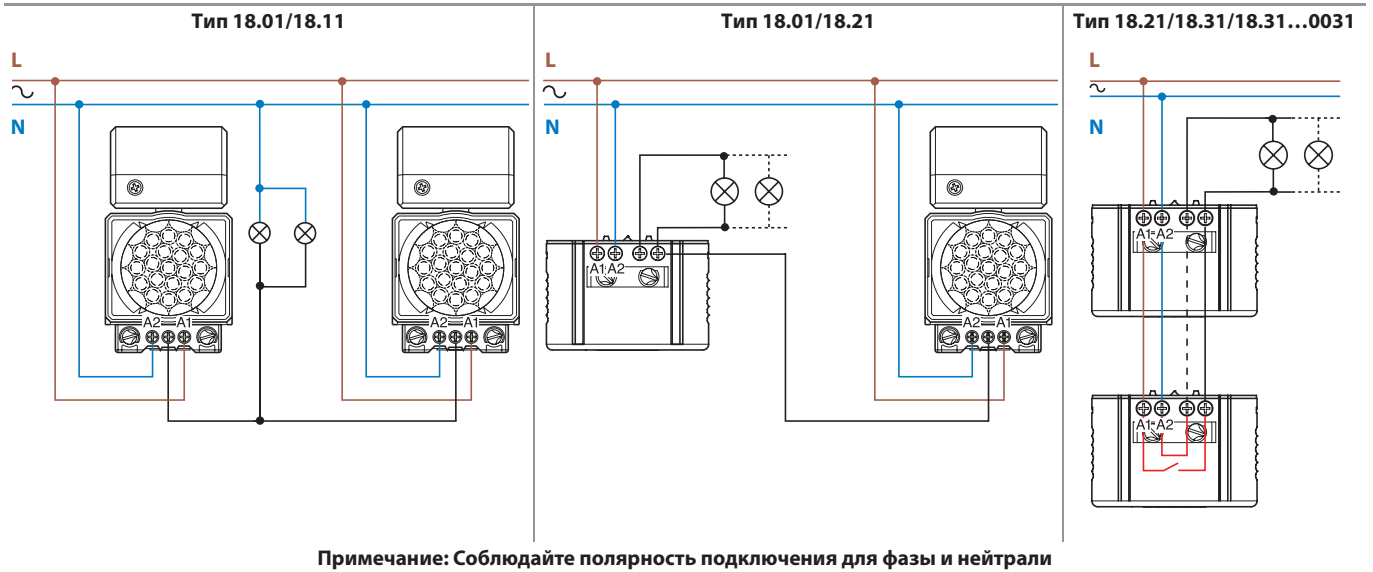

Тип 18.51-B300 - Bluetooth

Благодаря применению технологии Bluetooth Low Energy, настройка новых датчиков движения может быть удобно осуществлена со смартфона при помощи оперативной системы Android или iOS.

После установки датчика движения 18.51 достаточно скачать бесплатное приложение **Finder Toolbox** с официальных сайтов Google или Apple, чтобы настроить устройство.



Finder Toolbox

Android, Google Play and the Google Play logo are trademarks of Google Inc.
 Apple is a trademark of Apple Inc. App Store is a service mark of Apple Inc.

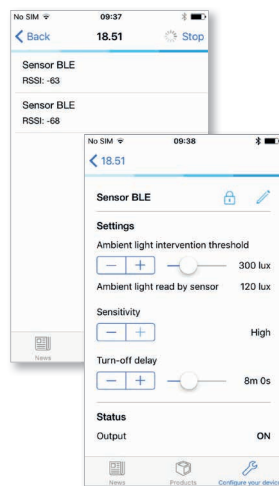
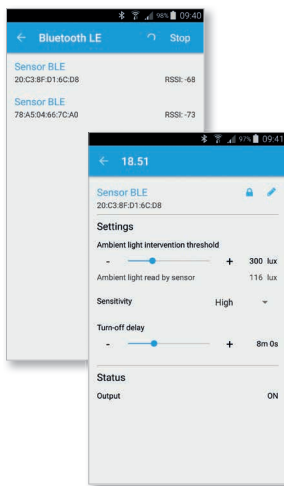

Детекторам можно присвоить уникальные идентификаторы внутри здания.

Уровень освещенности можно настроить в пределах от 4 люкс до 1000 люкс, время задержки выключения света - от 12 секунд до 25 минут, и для датчика движения можно задать один из трех уровней чувствительности.

Каждый раз при соединении с устройством красный светодиод подтверждает, что произошло корректное соединение и что датчику присваиваются, соответственно, заданные параметры.

Датчик движения отвечает двумя параметрами обратной связи: яркостью свечения, считываемой световым сенсором, установленным в устройстве, и состоянием контакта: он может быть замкнут (ON) или разомкнут (OFF).

В целях безопасности, для предотвращения изменения параметров неавторизованным пользователем, есть возможность заблокировать детекторы при помощи переключателя и 4-разрядного PIN-кода.

Функции

Тип Функции

18.51...0040

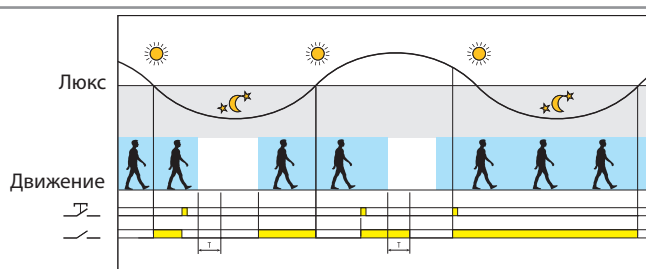

Функция кнопки управления

Управляющий импульс на кнопке инвертирует состояние выходного реле до истечения времени после последнего обнаруженного движения.

Динамическая компенсация освещенности

Включив запатентованную компанией «Finder» функцию "компенсации освещенности с обратной связью", прибор 18.51...0040 способен вычислять искусственный свет, создаваемый лампами, управляемыми выходным реле. По сути, это означает, что 18.51...0040 способен непрерывно контролировать естественный уровень окружающего света, даже если выход включен. Как следствие, всякий раз, когда выход естественного света превышает пороговое значение, выход принудительно выключается. Это может значительно сократить время включения освещения, особенно в местах с высоким трафиком, следовательно, экономия затрат на освещение может быть значительной.

Это преимущество по сравнению с другими типами детекторов движения, которые не могут идентифицировать естественный уровень окружающего света, когда выход включен, и поэтому он может отключиться только после временной задержки, следующей за последним обнаруженным движением. В зонах с высокой активностью это может означать, что детектор движения постоянно повторно включается и поддерживается в состоянии включения, даже несмотря на то, что уровень естественного освещения находится выше требуемого.

18.5D

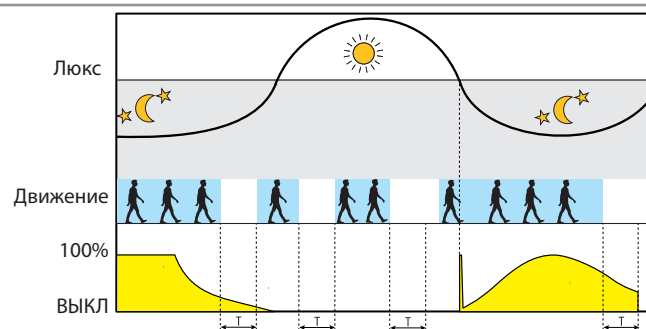

Комфорт - Постоянный уровень освещенности в любое время суток

Регулировка для поддержания постоянного уровня освещенности с учетом обнаружения движения и уровня внешнего освещения - увеличивается или уменьшается мощность искусственного освещения по мере необходимости. Подходит для небольших офисов, кабинетов или рабочих мест. Это позволяет значительно экономить электроэнергию при сохранении уровня освещенности.

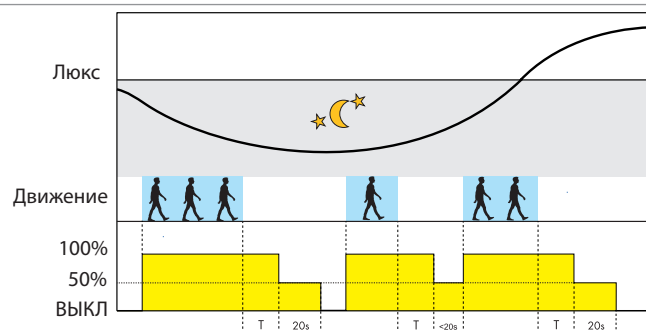

Простота - Вкл/Выкл с ранним предупреждением

Работает как простой детектор движения, лампы включаются на 100% мощности. Обеспечивает раннее предупреждение о предстоящем выключении света, путем снижения освещенности на 50% в течение 20 секунд. Предотвращает внезапное полное выключение света.

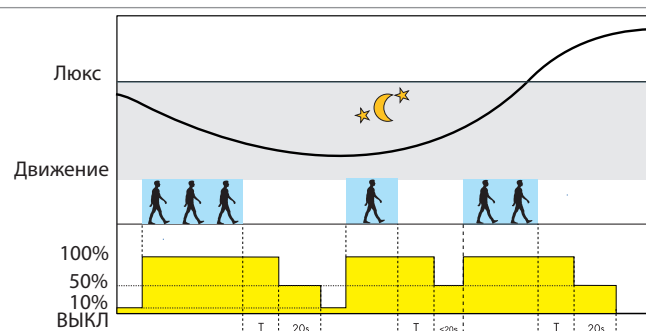

Предупредительность - Вкл/Выкл с ранним предупреждением + нужный уровень освещенности

Если уровень яркости ниже заданного значения, уровень освещенности в помещении поддерживается на уровне 10% мощности, гарантируя минимальный уровень освещенности в любое время. При обнаружении движения, свет включается на 100%. При выключении света отработывает функция "Раннее предупреждение", которая снижает уровень освещенности на 50% в течение 20 секунд. Подходит для мест общего пользования, вестибюлей, коридоров и лифтовых зон.

18.91

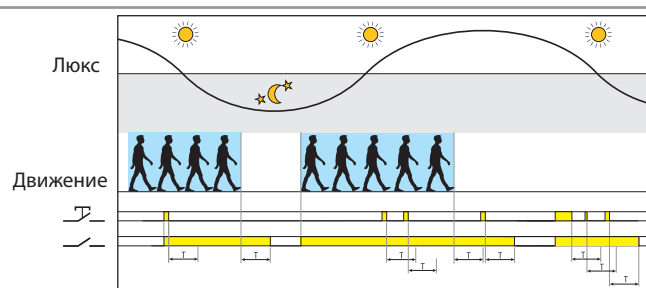

Обнаружение движения

При обнаружении движения, выходной контакт замыкается или остается замкнутым. При нажатии кнопки управления, выходной контакт замыкается или остается замкнутым на заданное время T

Зона обнаружения

18.01, 18.11, 18.A1 - Настенный монтаж

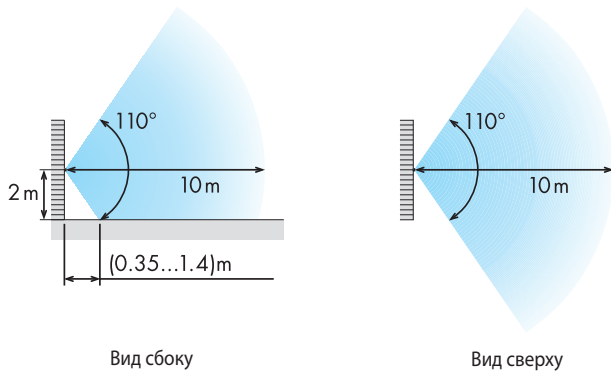

18.01, 18.11 - Монтаж на потолке

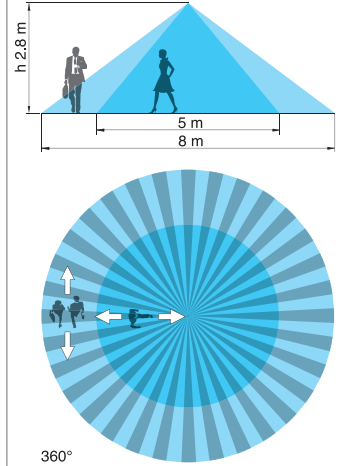

18.21, 18.31 - Монтаж на потолке

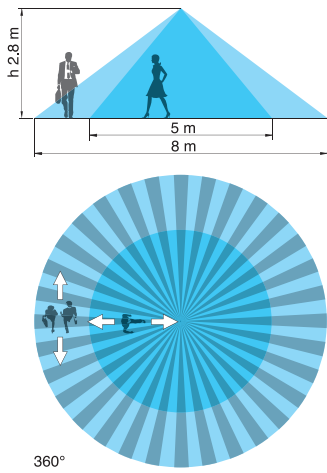

18.31...0031 - Монтаж на поверхности на потолке в помещении

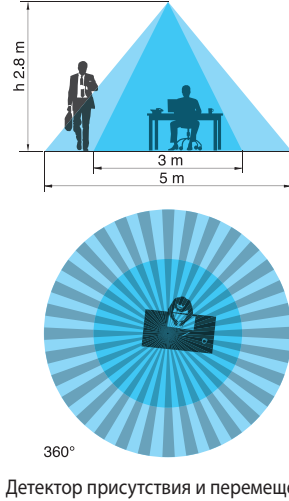

18.31...0031 - Монтаж в помещениях с высокими потолками

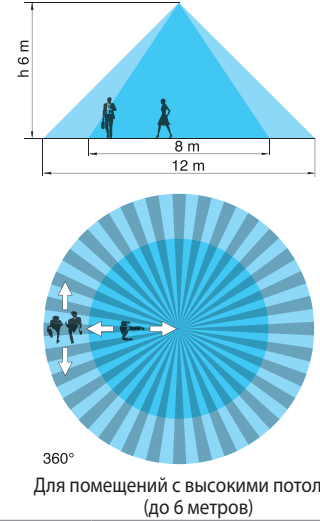

18.41

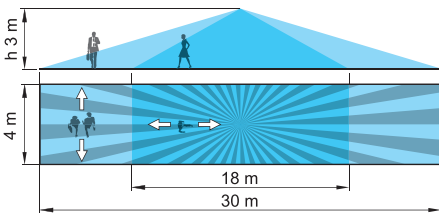

18.51/18.51...B300/18.5K

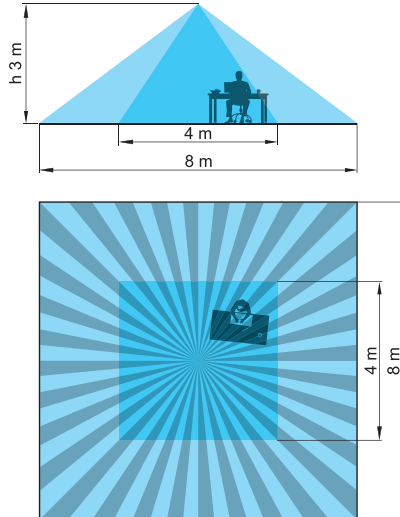

18.61

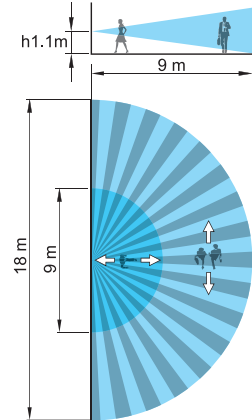

18.91

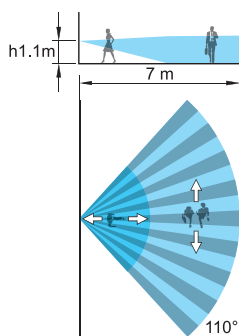

Аксессуары

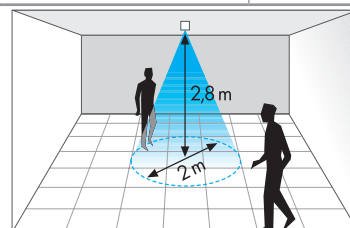

Ограничитель луча (поставляется с детекторами движения 18.21/31/41/51)

При установке на высоте 2.8 метра, зона обнаружения уменьшится до:
 18.21 / 18.31: диаметр 2 метра
 18.41: 2.5 x 6 метров
 18.51: 2 x 2 м

Пример: 18.21 / 18.31 с ограничителем луча

Габаритные чертежи

Тип	Скрытый монтаж	Монтаж на стену или подвесной потолок	Монтаж на поверхность
18.21			
18.31			
18.31...0031			
18.41			
18.51 18.5D 18.5K 18.51...B300			
18.61			

J

Габаритные чертежи

Тип 18.01

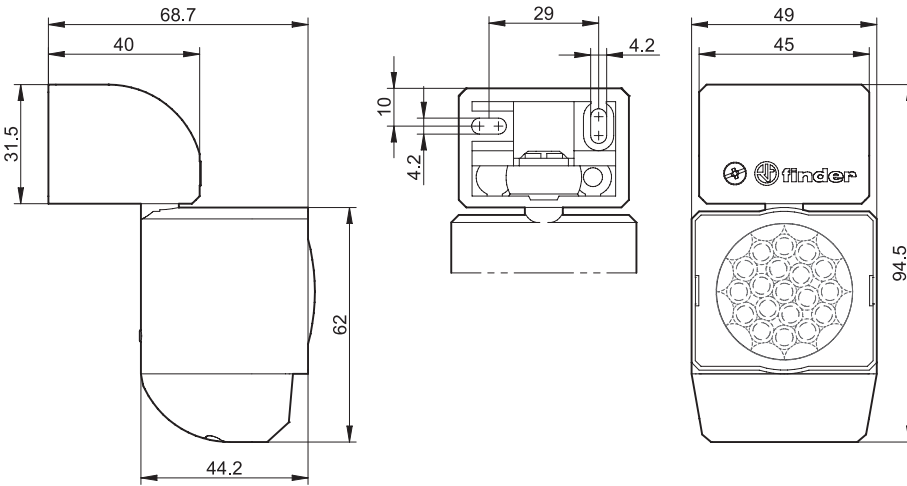

Тип 18.11

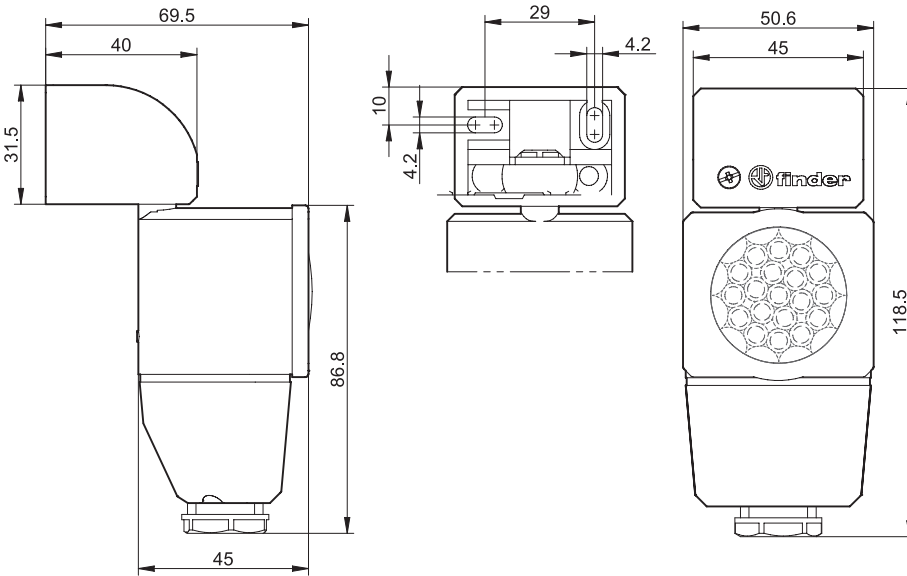

Тип 18.A1

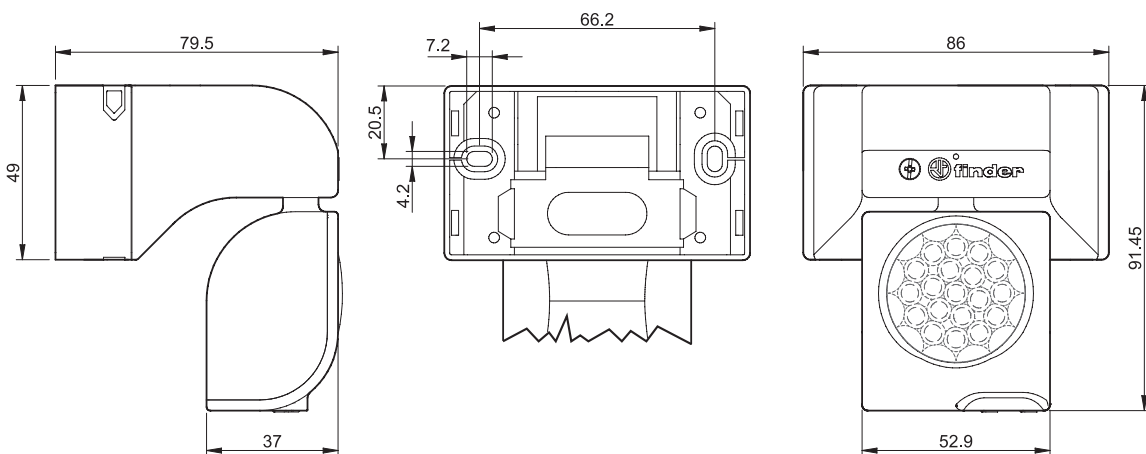

Тип 18.91

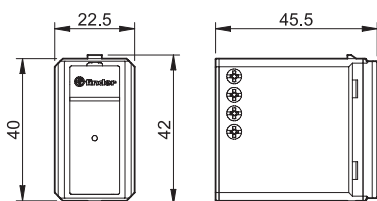

Основные функции для 18.41, 18.51, 18.5D, 18.61 и 18.A1

Нажимные клеммы обеспечивают быстрое подключение твердых проводов или многожильных проводов в наконечниках (A). Открыть клемму можно путем нажатия кнопки при помощи отвертки или пальцем (C).

При работе с многожильным проводом сначала откройте клемму с помощью кнопки, как для извлечения (C), так и для монтажа провода (B).

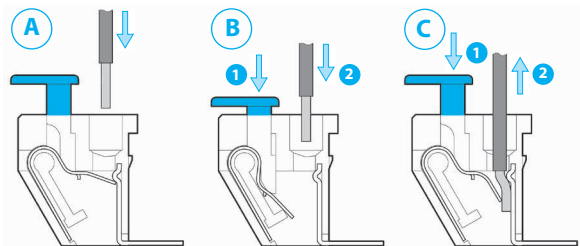

Двойные клеммы обеспечивают удобный монтаж перемычек между несколькими приборами. Макс.сечение провода для каждой клеммы составляет 2.5 мм².

Клеммы оснащены разъемами для щупа тестера. The terminals are equipped with a test hole to take a test probe.