

ФИТИНГИ РЕЗЬБОВЫЕ ЛАТУННЫЕ

Назначение и область применения

Резьбовые фитинги Uni-Fitt предназначены для соединения резьбовых элементов систем холодного и горячего водоснабжения, отопления.

Резьбовые фитинги относятся к разборным соединениям, т.е. при необходимости соединение можно разобрать. Резьбовые фитинги совместимы с любыми элементами гидравлических систем, имеющих резьбовые соединения (тип – трубная резьба) соответствующего диаметра.

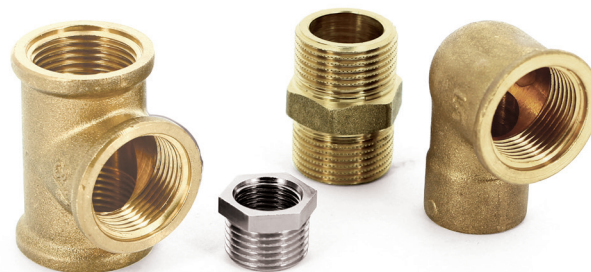

Технические характеристики

Характеристика	Значение
Рабочее давление, бар	до 30
Рабочая температура, °С	-20 ÷ +200
Тип резьбы	ISO 228 (ГОСТ 6357-87)

Характеристики резьбы

Обозначение резьбы в дюймах	Наружный диаметр резьбы, мм	Шаг резьбы, мм	Число витков резьбы на 1"
1/4"	13,158	1,337	19
3/8"	16,663	1,337	19
1/2"	20,956	1,814	14
3/4"	26,442	1,814	14
1"	33,250	2,309	11
1 1/4"	41,913	2,309	11
1 1/2"	47,805	2,309	11
2"	59,616	2,309	11
2 1/2"	65,710	2,309	11

Фитинги изготовлены из латуни CW617N (EN 12165) методом горячей штамповки с последующей механической обработкой. Фитинги с артикулами, содержащими букву «N», имеют покрытие никелем. Фитинги с артикулами, содержащими букву «С», имеют покрытие хромом.

Особенности монтажа резьбовых фитингов

Монтаж резьбовых фитингов следует производить в соответствии с требованиями СП 73.13330.2016.

При монтаже системы для герметизации соединений следует использовать ленту ФУМ, ПМА уплотнительную нить, сантехнический лен или анаэробный герметик. Запрещается при монтаже фитинга прилагать усилия на стенку резьбового фитинга, превышающие значения, указанные в таблице:

Номер ключа (КТР ¹)	Длина ключа, мм	Пределы применения	Давление (бар) на стенку муфтового патрубка, при усилии на ручку 15 кг, и равномерной намотке уплотнителя, для диаметров				
			1/2"	3/4"	1"	1 1/4"	1 1/2"
0	250	0" – 1"	30	19	12		
1	300	1/2" – 1 1/2"	36	23	14	9	5,7
2	400	1/2" – 2"	48	31	19	12	7,6
3	565	1/2" – 3"		43	26	17	10,8
4	715	1" – 4"			33	21	14
5	895	1 1/2" – 5"				27	17

¹ – КТР – ключ трубный разводной.

Муфтовые соединения должны выполняться с использованием уплотнительных материалов.

Системы внутреннего холодного и горячего водоснабжения по окончании их монтажа необходимо промывать водой до тех пор, пока в воде на выходе из системы не останется механических взвесей (СП 73 13330-2016 п 6.1.13). Согласно п.7.1.1 СП 73.13330.2016 «Внутренние санитарно-технические системы зданий», после монтажа обязательно проводится гидростатическое или манометрическое испытание герметичности системы и оформляется акт в соответствии с Приложением В. Данное испытание позволяет избежать протечек и ущерба, связанного с ними.

Резьбовые части необходимо соединять с применением соответствующих гаечных ключей, с применением необходимого количества герметизирующих уплотнений.

Номенклатура, габаритные размеры

Муфта

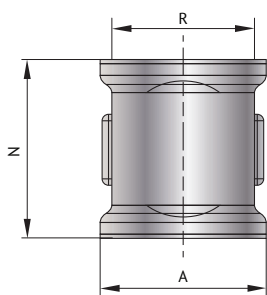

Артикул G	Артикул N	Размер, R	L, мм	A, мм	Вес, г	Упаковка, шт
602G0000	-	1/4"	24	19	22	10
602G1100	602N1100	3/8"	26	22	20	1
602G2200	602N2200	1/2"	31	29	57	10
602G3300	602N3300	3/4"	35	33	65	10
602G4400	602N4400	1"	42	42	106	10
602G5500	602N5500	1 1/4"	40	50	141	1
602G6600	602N6600	1 1/2"	41	58	210	1
602G7700	602N7700	2"	50	72	400	1

Муфта редукционная

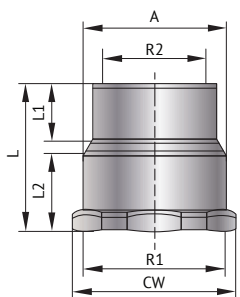

Артикул G	Артикул N	Размер, R1xR2	L, мм	A, мм	L1/L2, мм	CW, мм	Вес, г	Упаковка, шт
602G2100	-	1/2" x 3/8"	26	27	12/14	24	43	10
602G3200	602N3200	3/4" x 1/2"	31	34	14/15	32	65	10
602G4200	-	1" x 1/2"	32	42	17/13	39	88	10
602G4300	602N4300	1" x 3/4"	32	42	17/13	39	90	10
602G5300	-	1 1/4" x 3/4"	37	49	20/14	46	140	10
602G5400	602N5400	1 1/4" x 1"	37	49	21/15	46	162	10

602G6400	602N6400	1 1/2" x 1"	37	58	21/15	55	231	1
602G6500	602N6500	1 1/2" x 1 1/4"	38	58	22/14	55	200	1
602G7400	602N7400	2" x 1"	47	72	23/18	68	350	1
602G7500	-	2" x 1 1/4"	49	72	23/22	68	400	1
602G7600	-	2" x 1 1/2"	49	72	23/22	68	340	1

Ниппель

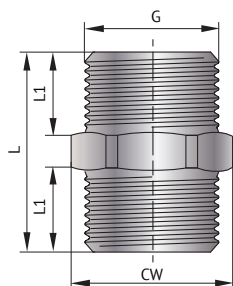

Артикул G	Артикул N	Размер, G	L, мм	A, мм	L1, мм	CW, мм	Вес, г	Упаковка, шт
600G0000	600N0000	1/4"	23	16	9	14	20	10
600G1100	600N1100	3/8"	26	19	10	17	20	10
600G2200	600N2200	1/2"	28	24	11	21	35	10
600G3300	600N3300	3/4"	29	30	11	27	50	10
600G4400	600N4400	1"	38	38	15	34	87	10
600G5500	600N5500	1 1/4"	47	49	16	44	162	1
600G6600	600N6600	1 1/2"	43	54	17	48	207	1
600G7700	600N7700	2"	49	68	20	61	376	1
600G8800	-	2 1/2"	55	84	22	77	600	1

Ниппель удлинённый

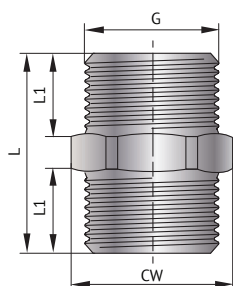

Артикул G	Размер, G	L, мм	A, мм	L1, мм	CW, мм	Вес, г	Упаковка, шт
601G2200	1/2"	35	25	14	22	40	10
601G3300	3/4"	39	31	15	28	80	10
601G4400	1"	46	38	18	34	120	10

Ниппель редукционный

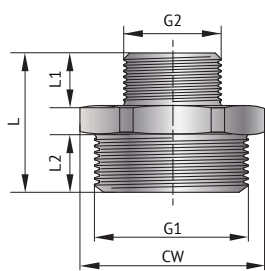

Артикул G	Артикул N	Размер, G1xG2	L, мм	A, мм	L1/L2, мм	CW, мм	Вес, г	Упаковка, шт
600G2000	-	1/2" x 1/4"	27	23	13/13	21	10	10
600G2100	600N2100	1/2" x 3/8"	29	24	11/14	21	35	10
600G3200	600N3200	3/4" x 1/2"	29	30	11/14	27	50	10
600G4200	600N4200	1" x 1/2"	38	38	14/16	34	87	10
600G4300	600N4300	1" x 3/4"	38	38	14/16	34	91	10
600G5200	-	1 1/4" x 1/2"	39	49	13/15	44	140	10
600G5300	-	1 1/4" x 3/4"	39	49	15/16	44	140	10
600G5400	600N5400	1 1/4" x 1"	39	49	15/16	44	137	10
600G6400	600N6400	1 1/2" x 1"	43	54	15/17	48	182	1
600G6500	600N6500	1 1/2" x 1 1/4"	43	54	15/17	48	189	1
600G7400	-	2" x 1"	49	68	19/20	61	277	1
600G7500	-	2" x 1 1/4"	49	68	19/20	61	360	1
600G7600	-	2" x 1 1/2"	49	68	19/20	61	280	1
600G8700	-	2 1/2" x 2"	55	84	20/22	77	505	1

Переходник НВ

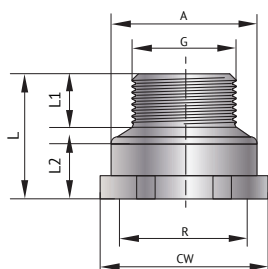

Артикул G	Артикул N	Размер, GxR	L, мм	A, мм	L1/L2, мм	CW, мм	Вес, г	Упаковка, шт
603G1200	603N1200	3/8"Н x 1/2"В	27	27	11/13	24	33	10
603G2300	603N2300	1/2"Н x 3/4"В	31	34	11/15	32	53	10
603G2400	603N2400	1/2"Н x 1"В	32	43	14/13	39	82	10
603G3400	603N3400	3/4"Н x 1"В	32	43	14/14	39	79	10
603G2500	-	1/2"Н x 1 1/4"В	37	49	16/15	46	100	10
603G3500	603N3500	3/4"Н x 1 1/4"В	37	49	16/15	46	120	10
603G4500	603N4500	1"Н x 1 1/4"В	37	49	16/15	46	120	10
603G4600	603N4600	1"Н x 1 1/2"В	37	58	17/14	55	160	1
603G5600	603G5600	1 1/4"Н x 1 1/2"В	37	58	17/14	55	180	1
603G6700	603N6700	1 1/2"Н x 2"В	48	72	18/23	68	313	1

Тройник В

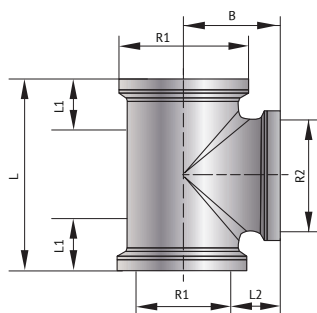

Артикул G	Артикул N	Размер, R1xR2xR1	L, мм	L1/L2, мм	В, мм	Вес, г	Упаковка, шт
615G2220	615N2220	1/2"	46	12	23	87	10
615G3230	615N3230	3/4" x 1/2" x 3/4"	52	12/12	23	130	10
615G3330	615N3330	3/4"	52	12	26	122	10
615G4240	615N4240	1" x 1/2" x 1"	64	15/12	26	180	5
615G4340	615N4340	1" x 3/4" x 1"	60	15/12	26	229	5
615G4440	615N4440	1"	64	15	32	227	5
615G5550	615N5550	1 1/4"	81	19	40	390	1
615G6660	-	1 1/2"	91	21	46	581	1
615G7770	-	2"	100	20	50	660	1

Тройник Н

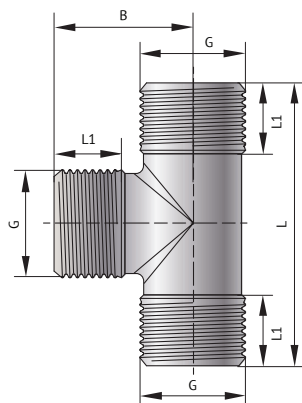

Артикул G	Размер, G	L, мм	В, мм	L1, мм	Вес, г	Упаковка, шт
616G2220	1/2"	62	31	14	104	1
616G3330	3/4"	68	34	15	163	1
616G4440	1"	82	41	18	273	1

Угол В

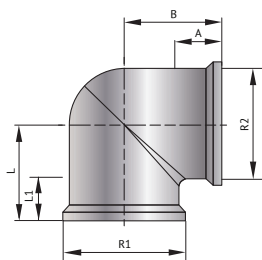

Артикул G	Артикул N	Размер, R1xR2	L, мм	B, мм	L1, мм	A, мм	Вес, г	Упаковка, шт
610G2200	610N2200	1/2"	29	29	14	14	88	10
610G3200	610N3200	3/4" x 1/2"	26	37	12	14	109	10
610G3300	610N3300	3/4"	26	26	12	12	95	10
610G4200	-	1" x 1/2"	32	46	18	22	280	5
610G4300	-	1" x 3/4"	32	49	18	24	220	5
610G4400	610N4400	1"	32	32	15	15	178	5
610G5500	610N5500	1 1/4"	40	40	19	19	373	1
610G6600	610N6600	1 1/2"	46	46	21	21	440	1
610G7700	610N7700	2"	55	55	24	24	680	1

Угол НВ

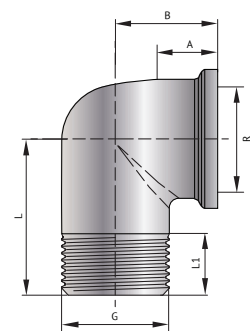

Артикул G	Артикул N	Размер, G x R	L, мм	B, мм	L1, мм	A, мм	Вес, г	Упаковка, шт
611G2200	611N2200	1/2"	35	23	14	14	77	10
611G2300	-	1/2" x 3/4"	36	26	13	14	121	10
611G2400	-	1/2" x 1"	49	32	17	19	258	10
611G3300	611N3300	3/4"	39	26	16	10	110	10
611G3400	-	3/4" x 1"	49	32	17	19	247	5
611G4400	611N4400	1"	49	32	19	16	188	5
611G5500	611N5500	1 1/4"	56	41	19	23	393	1
611G6600	611N6600	1 1/2"	84	47	22	25	460	1
611G7700	611N7700	2"	101	56	24	29	790	1

Угол НВ с упором

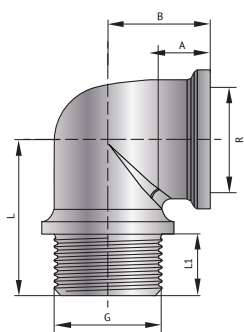

Артикул G	Артикул N	Размер, G x R	L, мм	B, мм	L1, мм	A, мм	Вес, г	Упаковка, шт
612G2200	612N2200	1/2"	36	23	14	14	80	10
612G3300	612N3300	3/4"	40	26	16	10	120	10
612G4400	612N4400	1"	49	32	19	16	220	5

Угол Н

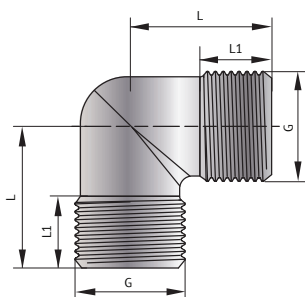

Артикул G	Артикул N	Размер, R	L, мм	B, мм	L1, мм	A, мм	Вес, г	Упаковка, шт
613G2200	613N2200	1/2"	43	31	13	13	87	10
613G3300	613N3300	3/4"	32	32	11	11	89	10
613G4400	613N4400	1"	43	43	20	20	180	5

Крестовина В

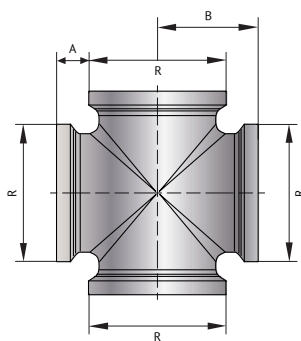

Артикул G	Размер, R	A, мм	B, мм	Вес, г	Упаковка, шт
619G2222	1/2"	12	23	97	10
619G3333	3/4"	14	26	128	10
619G4444	1"	16	32	253	5

Контргайка с бортиком

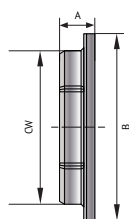

Артикул G	Размер, R	A, мм	B, мм	CW, мм	Вес, г	Упаковка, шт
605G2000	1/2"	8	38	25	16	10
605G3000	3/4"	8	41	30	20	10
605G4000	1"	9	50	37	38	10
605G5000	1 1/4"	10	65	46	82	1

Заглушка Н с квадратом

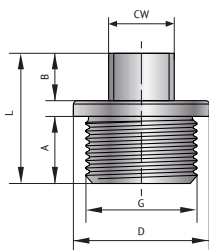

Артикул G	Размер, G	L, мм	A/B, мм	D, мм	CW, мм	Вес, г	Упаковка, шт
608G0000	1/4"	16	8/5.5	16	8	5	10

Заглушка Н

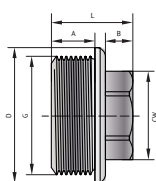

Артикул G	Артикул N	Размер, G	L, мм	A/B, мм	D, мм	CW, мм	Вес, г	Упаковка, шт
608G2000	608N2000	1/2"	16	7,5/7	28	19	26	10
608G3000	608N3000	3/4"	19	8/8	33	22	46	10
608G4000	608N4000	1"	22	10/8	40	26	69	10
608G5000	-	1 1/4"	28	13/10	50	32	100	1
608G6000	-	1 1/2"	29	17/11	56	32	140	1
608G7000	-	2"	39	20/13	63	28	200	1

Заглушка В

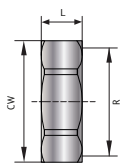

Артикул G	Артикул N	Размер, R	L, мм	A, мм	CW, мм	Вес, г	Упаковка, шт
607G1000	-	3/8"	13	10	20	12	10
607G2000	607N2000	1/2"	13	10	24	20	10
607G3000	607N3000	3/4"	13	10	30	32	10
607G4000	607N4000	1"	15	12	36	48	10
607G5000	-	1 1/4"	17	14	46	140	1
607G6000	-	1 1/2"	19	15	52	200	1
607G7000	-	2"	21	17	64	280	1

Штуцер В

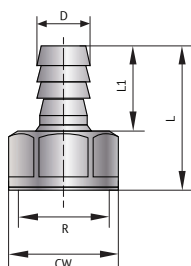

Артикул G	Размер, R x D	L, мм	L1, мм	CW, мм	Вес, г	Упаковка, шт
630G2100	1/2" x 10	37	22	24	26	10
630G2130	1/2" x 13	37	22	24	29	10
630G2150	1/2" x 15	37	22	24	34	10
630G3200	3/4" x 20	44	32	30	44	10
630G4250	1" x 25	51	38	36	80	10

Штуцер Н

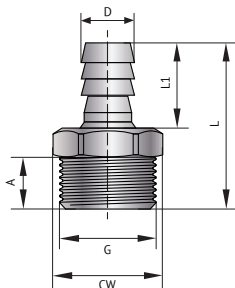

Артикул G	Размер, G x D	L, мм	L1, мм	A, мм	CW, мм	Вес, г	Упаковка, шт
631G2150	1/2" x 15	41	24	11	21	30	10
631G2200	1/2" x 20	41	24	11	21	36	10
631G3200	3/4" x 20	44	32	11	27	64	10
631G3250	3/4" x 25	44	34	11	27	76	10
631G4250	1" x 25	51	38	15	34	88	10
631G4320	1" x 32	51	38	15	34	116	10
631G5320	1 1/4" x 32	58	47	16	44	164	10

Сгон

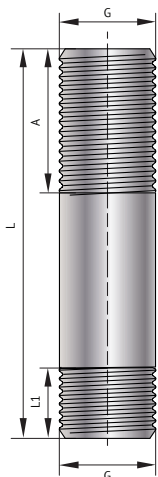

Артикул G	Размер, G	L, мм	A, мм	L1, мм	Вес, г	Упаковка, шт
659G2100	1/2"	100	32	13	120	10
659G2150	1/2"	150	32	13	180	10
659G2200	1/2"	200	32	13	240	10
659G3100	3/4"	100	36	17	160	10
659G3150	3/4"	150	36	17	240	10
659G3200	3/4"	200	36	17	340	10
659G4100	1"	100	43	18	210	10
659G4150	1"	150	43	18	320	10
659G4200	1"	200	43	18	420	5

Футорка сплошная

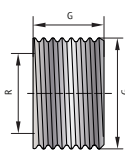

Артикул G	Размер, G x R	L, мм	Вес, г	Упаковка, шт
638N3200	3/4" x 1/2"	12	56	10

Футорка

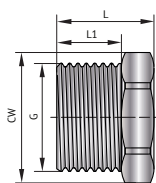

Артикул G	Артикул N	Размер, G x R	L, мм	L1, мм	CW, мм	Вес, г	Упаковка, шт
604G1418	-	3/8" x 1/4"	13	10	17	20	10
604G3818	-	1/4" x 1/8"	12	9	14	10	10
604G1000	-	1/2" x 1/4"	16	11	21	27	10
604G2000	604N2000	1/2" x 3/8"	19	11	21	15	10
604G2100	604N2100	3/4" x 1/2"	19	12	27	34	10
604G3200	604N3200	3/8" x 1/8"	13	10	17	20	10
604G4200	604N4200	1" x 1/2"	22	15	34	82	10
604G4300	604N4300	1" x 3/4"	22	15	34	86	10
604G5200	-	1 1/4" x 1/2"	24	14	42	160	10
604G5300	604N5300	1 1/4" x 3/4"	24	14	42	176	10
604G5400	604N5400	1 1/4" x 1"	24	14	42	108	10
604G6200	-	1 1/2" x 1/2"	28	18	48	240	1
604G6300	-	1 1/2" x 3/4"	28	18	48	322	1
604G6400	604N6400	1 1/2" x 1"	28	18	48	186	1
604G6500	604N6500	1 1/2" x 1 1/4"	28	18	48	126	1
604G7200	604N7200	2" x 1/2"	29	18	61	400	1
604G7300	-	2" x 3/4"	29	18	61	388	1
604G7400	-	2" x 1"	29	18	61	348	1
604G7500	-	2" x 1 1/4"	29	18	61	330	1
604G7600	-	2" x 1 1/2"	29	18	61	267	1

Узел пятивыводной (82мм)

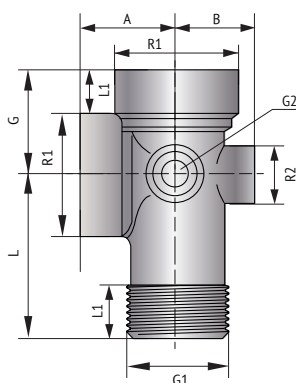

Артикул G	Размер, G1xR1xR1xG2xR2	L/L1, мм	C, мм	A, мм	B, мм	Вес, г	Упаковка, шт
639G8200	1" x 1" x 1" x 1/4" x 1/4"	82/14	33	34	26	293	1

Выпуск

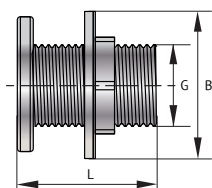

Артикул G	Размер, G	L, мм	B, мм	Вес, г	Упаковка, шт
632G2000	1/2"	35	38	72	10
632G3000	3/4"	44	41	122	10
632G4000	1"	50	50	167	5

Удлинитель НН

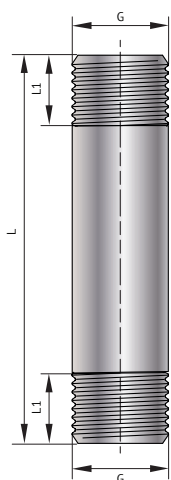

Артикул G	Размер, G	L, мм	L1, мм	Вес, г	Упаковка, шт
658G2050	1/2"	50	13	57	10
658G2060	1/2"	60	13	69	10
658G2070	1/2"	70	13	80	10
658G2080	1/2"	80	13	93	10
658G2100	1/2"	100	13	111	10
658G2150	1/2"	150	13	176	10
658G2200	1/2"	200	13	240	10
658G2250	1/2"	250	13	300	10
658G3050	3/4"	50	17	82	10
658G3060	3/4"	60	17	95	10
658G3080	3/4"	80	17	135	10
658G3100	3/4"	100	17	172	10
658G3150	3/4"	150	17	267	10
658G3200	3/4"	200	17	340	10
658G3250	3/4"	250	17	440	1
658G4050	1"	50	18	103	10
658G4060	1"	60	18	120	10
658G4070	1"	70	18	140	10
658G4080	1"	80	18	169	10
658G4100	1"	100	18	220	10
658G4150	1"	150	18	340	10
658G4200	1"	200	18	460	5
658G4250	1"	250	18	560	1

Удлинитель НВ

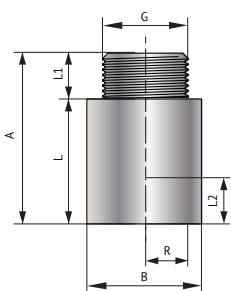

Артикул G	Артикул С	Размер, G, R	L, мм	B, мм	L1/L2, мм	A, мм	Вес, г	Упаковка, шт
657G2010	657C2010	1/2"	10	27	11/7	21	35	10
657G2015	657C2015	1/2"	15	27	11/11	27	45	10
657G2020	657C2020	1/2"	20	27	11/13	31	63	10
657G2025	657C2025	1/2"	25	27	11/13	36	70	10
657G2030	657C2030	1/2"	30	27	11/13	41	86	10
657G2040	657C2040	1/2"	40	27	11/13	51	100	10
657G2050	657C2050	1/2"	50	27	11/13	61	120	10
657G2060	657C2060	1/2"	60	27	11/13	71	160	10
657G2080	657C2080	1/2"	80	27	11/13	91	200	10
657G2100	657C2100	1/2"	100	27	11/13	111	260	10
657G3010	657C3010	3/4"	10	32	12/7	22	35	10
657G3015	657C3015	3/4"	15	32	12/12	27	53	10
657G3020	657C3020	3/4"	20	32	12/14	32	70	10
657G3025	657C3025	3/4"	25	32	12/14	37	89	10
657G3030	657C3030	3/4"	30	32	12/14	42	102	10
657G3040	657C3040	3/4"	40	32	12/14	52	131	10
657G3050	657C3050	3/4"	50	32	12/14	62	158	10
657G3080	657C3080	3/4"	80	32	12/14	92	238	10
657G3100	657C3100	3/4"	100	32	12/14	112	326	10
-	657C4010	1"	10	39	14/7	24	77	5
-	657C4015	1"	15	39	14/12	29	93	5
-	657C4020	1"	20	39	14/12	34	118	5
-	657C4030	1"	30	39	14/14	54	156	5
-	657C4050	1"	50	39	14/14	64	238	5