

**TESK**



**WQ/WQW/WQWF**

Погружной канализационный насос

## Введение

Для оптимизации производительности насоса применяется двухканальное закрытое (WQ) или полукрытое (WQW) рабочее колесо, гарантирующее охлаждение и смазку торцевых уплотнений. Такая конфигурация имеет высокую устойчивость к засорению при работе с грязными средами и высокий КПД.

Улучшенная конструкция торцевых уплотнений имеет большой ресурс и значительно снижает риск утечек.

Проектирование насоса имело целью улучшение характеристик насоса: герметичность торцевых уплотнений, плавность хода, виброустойчивость, прочность и повышенная надежность. Новая конструкция погружного канализационного насоса сделала его более компактным, более устойчивым к коррозии и механическому износу.

Двигатель оснащается различными защитными устройствами, что позволяет насосу работать в безопасном режиме.

## Области применения

Насос предназначен для откачки обычной воды, а также для канализации ливневых и сточных вод, содержащих твердые частицы и длинные волокнистые включения. Применимы в административных застройках, для медицинских учреждений, в градостроительстве (дороги и дорожные сооружения), дренажа подготовленной воды на предприятиях, очистке сточных вод.

## Корпус насоса и рабочее колесо

Проточная часть корпуса и рабочее колесо изготовлены с достижением наилучшей геометрии, высокого КПД, гладкой характеристики момента на валу и устойчивости к перегрузкам. Точность в изготовлении рабочего колеса гарантирует балансировку, низкие вибрации и плавность работы насоса.

## Мотор

Применяемый погружной электродвигатель со степенью защиты IPX8 имеет лучший теплоотвод и меньший перегрев в сравнении с применяемым на обычных насосах. Всё вышеуказанное, в том числе изоляция обмоток типа F, гарантирует больший срок службы насоса. По умолчанию двигатель предназначен для пуска прямой подачей напряжения (либо с применением УПП). Прочие схемы подключения уточняются при заказе.

## Охлаждение мотора

Теплота работающего двигателя рассеивается через корпус насоса. Одним из факторов надежной работы является качество охлаждения. Поэтому, для продолжительного режима работы, уровень погружения насоса относительно уровня перекачиваемой среды должен быть не ниже половины. В целом, чем более насос погружен в воду, тем лучше это сказывается на его сроке службы.

## Уплотнение вала

Уплотнение вала двигателя осуществляется с помощью комбинации из двух или трёх уплотнений, образующих несколько рядов защиты. Одно из уплотнений находится на границе рабочей полости насоса, оно предотвращает попадание воды в масляную камеру. Поверхность этого уплотнения прижимается тем сильнее, чем выше давление перекачиваемой жидкости. Два других торцевых уплотнения ограничивают камеру с маслом, не давая маслу проникнуть уже в двигатель. В случае, если первое уплотнение выходит из строя, два других защитят двигатель от попадания в него масла и воды. Механические уплотнения сильфонного типа и масляная камера, значительно повышают надежность уплотнения вала. При нормальной эксплуатации время безотказной работы превышает 9000 часов.

## Масляная камера

Масляная камера заполнена машинным маслом и оснащается двумя механическими уплотнениями. Уплотнения исключают попадание масла в двигатель через вал насоса. Даже если первое уплотнение выйдет из строя, благодаря второму уплотнению, масло из масляной камеры не сможет попасть в полость двигателя. Между тем, поверхности трения двух независимых механических уплотнений смазываются и охлаждаются в масляной камере, делая работу механических уплотнений более надежной. Кроме того, в камеру также отводится частично тепло нижнего подшипника и двигателя.

## Подшипники

Нижний подшипниковый узел является радиально-упорным для вала мотора. В зависимости от расчетных радиально-осевых сил и пульсирующей нагрузки работающего насоса, нижний подшипниковый узел комплектуется разными типами подшипников.

## Кабель и кабельный ввод

- 1) Применяется гибкий кабель с резиновой оболочкой, устойчивый к воздействию сточных вод. Сечение жилы кабеля рассчитывается на номинальную мощность и продолжительную работу при температуре окружающей среды 40°C. Если двигатель работает с неполной нагрузкой или при температуре окружающей среды ниже 40°C, срок службы проводки увеличивается.
- 2) Установленный кабельный ввод обжимает резиновую оболочку кабеля по всему периметру, что исключает попадание жидкости внутрь двигателя.
- 3) Между оболочкой кабеля и его жилами проложена вулканизированная резина. Такая конфигурация позволяет предотвратить попадание жидкости в двигатель при нарушении целостности оболочки кабеля.

## Кожух мотора

Основание, опора подшипника и кожух формируют корпус мотора. Все сочленяемые поверхности уплотняются прокладками. Для подтверждения герметичности каждый мотор проходит заводские гидростатические испытания.

## Устройства защиты двигателя (опция)

- 1) Масляно-водяной датчик установлен в масляной камере для контроля работы первого уплотнения (установленного со стороны воды). Датчик посылает сигнал тревоги, в случае, если количество жидкости, просочившейся в масляную камеру достигает заданного уровня.
- 2) Датчик на входе в камеру двигателя предназначен для проверки герметичности торцевого уплотнения. Сигнал тревоги и останов насоса, происходит если масло (масляно-водяная смесь) попадет внутрь двигателя.
- 3) Термочувствительный элемент, установленный в обмотке статора двигателя, посылает сигнал тревоги и останавливает насос, если двигатель работает в режиме длительной перегрузки (нагрев также может быть обусловлен другими причинами)

### Установка

Опорная конструкция состоит из основания, направляющих труб, подъемной цепи, и т.п. Данный способ монтажа позволят оперативно извлечь насос и вернуть его в рабочее положение при проведении сервисных работ.

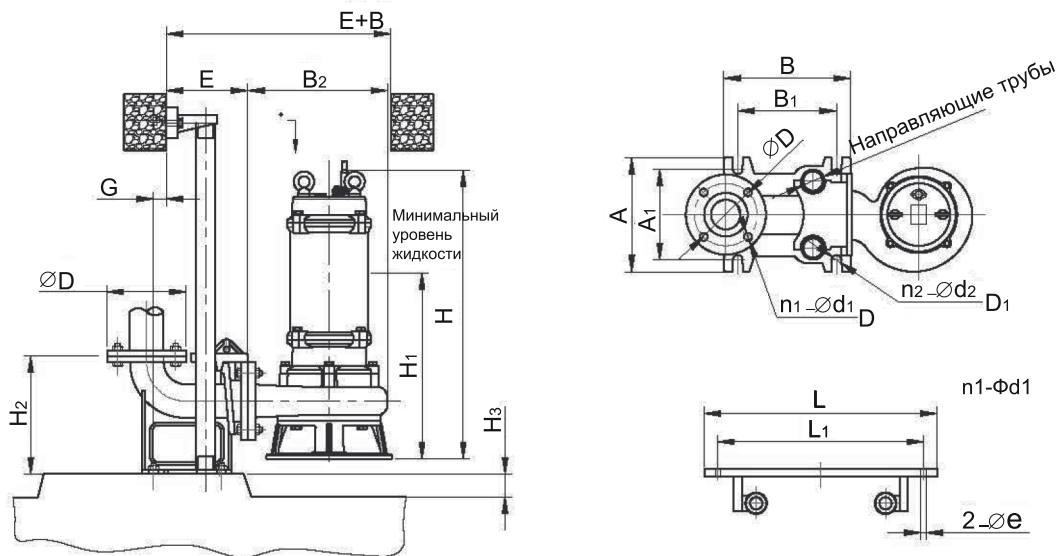

### Мобильная установка с опорой

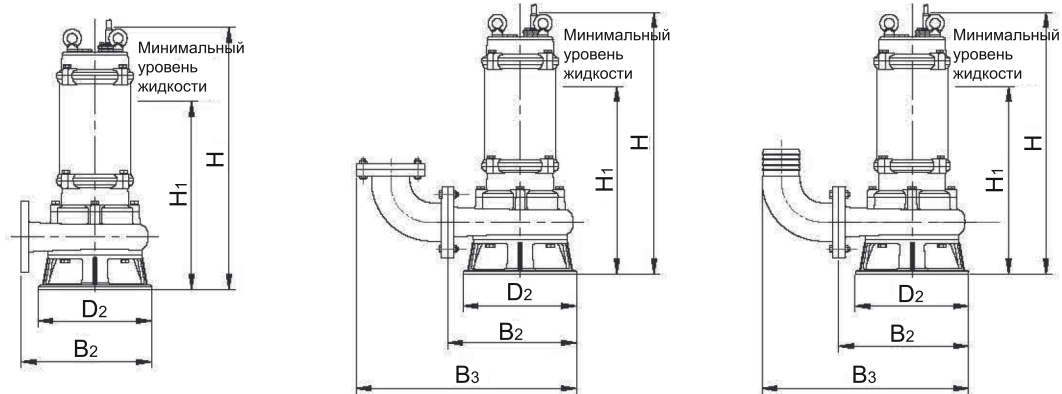

Погружная мобильная установка

Погружная мобильная установка с фланцевым коленом

Погружная мобильная установка с коленом с резьбой



**WQW/WQF/WQ/JWWQ Погружной канализационный насос с автоматической соединительной муфтой**

№	DN (выходной патрубок)	Размер PN0.6МПа мм			Автоматическая соединительная муфта малых весов					G	H <sub>2</sub>	H <sub>3</sub>	L	L <sub>1</sub>	Направляющая труба (дюйм)	E	Фе
		D	D <sub>1</sub>	n1-Фd14	A	A <sub>1</sub>	B	B <sub>1</sub>	n2-Фd2								
1	DN50	140	110	4-Ф14	132	115	160	118	4-Ф16	23	210	160	265	220	1	12	145
2	DN65	160	130	4-Ф14	160	140	185	135	4-Ф16	25	246	165	275	240	1	12	158
3	DN80	190	150	4-Ф18	185	160	220	160	4-Ф16	30	280	165	315	266	1½	12	188
4	DN100	210	170	4-Ф18	210	175	260	196	4-Ф18	46	335	185	360	305	1½	12	205
5	DN150	265	225	8-Ф18	260	230	340	252	4-Ф18	92	415	200	465	400	1½	16	245
№	DN (выходной патрубок)	Размер PN0.6МПа мм			Автоматическая соединительная муфта малых весов					G	H <sub>2</sub>	H <sub>3</sub>	L	L <sub>1</sub>	Направляющая труба (дюйм)	E	Фе
		D	D <sub>1</sub>	n1-Фd14	A	A <sub>1</sub>	B	B <sub>1</sub>	n2-Фd2								
1	DN50	140	110	4-Ф14	160	140	210	166	4-Ф16	72	210	160	265	220	1	12	145
2	DN65	160	130	4-Ф14	200	175	235	185	4-Ф16	73	245	165	275	240	1	12	155
3	DN80	190	150	4-Ф18	230	195	270	210	4-Ф16	80	280	165	315	266	1½	12	188
4	DN100	210	170	4-Ф18	270	230	320	256	4-Ф20	110	335	185	360	305	1½	12	212
5	DN150	265	225	8-Ф18	320	260	486	370	4-Ф20	234	415	200	465	400	1½	16	240
6	DN200	320	280	8-Ф18	390	350	626	490	4-Ф20	361	444	200	530	465	1½	16	245
№	DN (выходной патрубок)	Размер PN0.6МПа мм			Автоматическая соединительная муфта малых весов					G	H <sub>2</sub>	H <sub>3</sub>	L	L <sub>1</sub>	Направляющая труба (дюйм)	E	Фе
		D	D <sub>1</sub>	n1-Фd14	A	A <sub>1</sub>	B	B <sub>1</sub>	n2-Фd2								
1	DN250	395	350	12-Ф22	480	420	666	480	4-Ф30	330	500	200	595	525	2	16	300
2	DN300	445	400	12-Ф22	560	500	760	570	4-Ф30	423	600	250	630	560	2	16	300
3	DN350	505	460	16xФ22	620	560	860	660	4-Ф30	503	700	250	630	560	2	16	321
4	DN400	565	515	16xФ26	700	620	980	750	4-Ф40	559	800	300	680	610	3	16	377
5	DN500	670	620	20xФ26	840	760	1210	930	4-Ф40	736	1000	300	777	707	3	24	408

**Применяемые материалы**

Компонент	Кожух, рабочее колесо, фонарь	Кожух двигателя	Вал	Материал торцевого уплотнения	
				Сторона двигателя	Сторона насоса
Насос из углеродистой стали	"НТ200/QT600 (аналог ГОСТ: СЧ20/ВЧ60)"	Нт200 (аналог ГОСТ: СЧ20)	45#/20Cr13	Углерод/SiC	Углерод/SiC/WC
Насос из нержавеющей стали	304-316L (аналог ГОСТ: 08Х18Н10-03Х-17Н14М3)	304-316L (аналог ГОСТ: 08Х18Н10-03Х-17Н14М3)	304-316L (аналог ГОСТ: 08Х18Н10-03Х-17Н14М3)	Углерод/SiC	Углерод/SiC/WC

## WQW/ WQF незасоряющегося типа



WQW



WQF

## Расшифровка условного обозначения

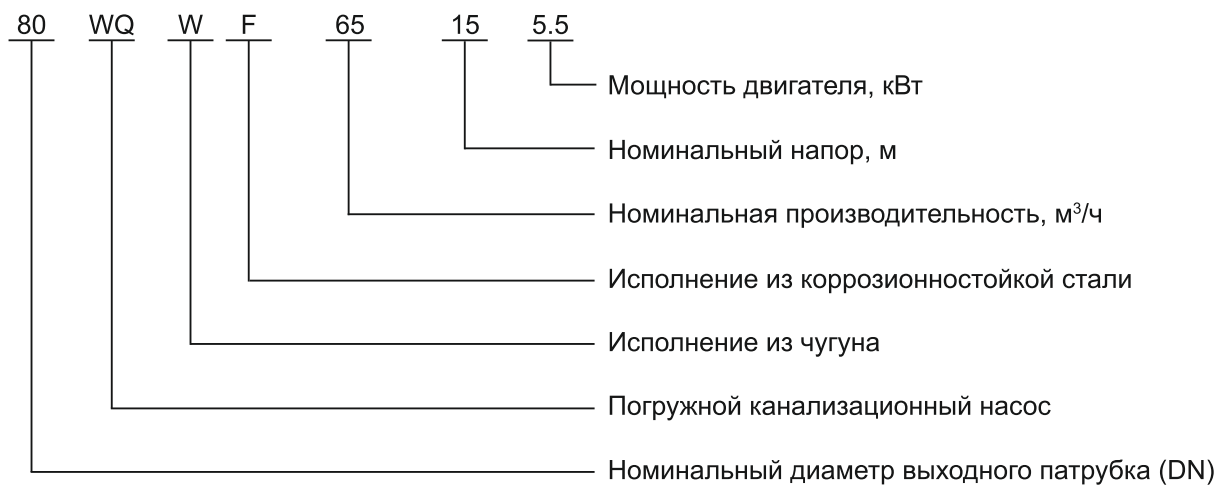

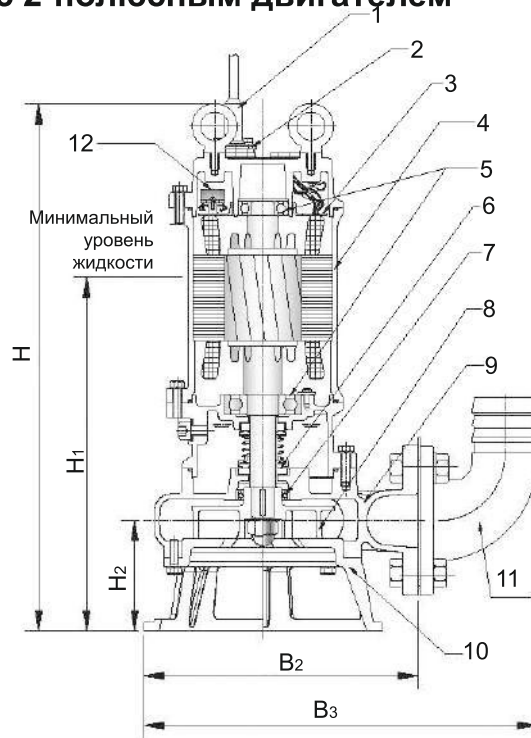
**Конструкция насоса с 2-полюсным двигателем**

**Комплектация и применяемые материалы WQW из чугуна**

№.	Компонент	Применяемый материал	№.	Компонент	Применяемый материал
1	Кабель	YZW	7	Масляное уплотнение	NBR
2	Кабельный ввод	SS 304-316L (аналог ГОСТ: 08X18H10-03X17H14M3)	8	Рабочее колесо	QT600 (аналог ГОСТ: ВЧ60)
3	Разделительная перегородка	PA66	9	Корпус насоса	HT200 (аналог ГОСТ: СЧ20)
4	Корпус двигателя	HT200 (аналог ГОСТ: СЧ20)	10	Паспортная табличка	QT600 (аналог ГОСТ: ВЧ60)
5	Подшипник	/	11	Ответный фланец (опционально)	HT200 (аналог ГОСТ: СЧ20)
6	Торцевое уплотнение	SIC/SIC+SIC/Графит	12	Тепловая защита двигателя	/

**Комплектация и применяемые материалы WQF из нержавеющей стали**

№.	Компонент	Применяемый материал	№.	Компонент	Применяемый материал
1	Кабель	YZW	7	Масляное уплотнение	NBR
2	Кабельный ввод	SS 304-316L (аналог ГОСТ: 08X18H10-03X17H14M3)	8	Рабочее колесо	SS 304-316L (аналог ГОСТ: 08X18H10-03X17H14M3)
3	Разделительная перегородка	PA66	9	Корпус насоса	SS 304-316L (аналог ГОСТ: 08X18H10-03X17H14M3)
4	Корпус двигателя	SS 304-316L (аналог ГОСТ: 08X18H10-03X17H14M3)	10	Паспортная табличка	SS 304-316L (аналог ГОСТ: 08X18H10-03X17H14M3)
5	Подшипник	/	11	Ответный фланец (опционально)	SS 304-316L (аналог ГОСТ: 08X18H10-03X17H14M3)
6	Торцевое уплотнение	SIC/SIC+SIC/Графит	12	Тепловая защита двигателя	/

Технические характеристики (выходной патрубок)  
**WQW незасоряющийся насос из чугуна (2-х полюсный двигатель)**

Модель	DN (выходной патрубок)	Q	H	Частота	Мощность	Ток	Свободный рабочий проход	Масса	Размеры, мм				
	мм	м³/ч	м	Об./мин	кВт	А			мм	кг	H	H <sub>1</sub>	H <sub>2</sub>
40WQW10-10-0.75	40	10	10	2850	0.75	1.8	20	23	400	300	93	217	312
40WQW10-15-1.1	40	10	15	2850	1.1	2.6	20	27	415	315	93	217	312
50WQW10-10-0.75	50	10	10	2850	0.75	1.8	20	23	400	300	93	217	312
50WQW10-15-1.1	50	10	15	2850	1.1	2.6	20	27	415	315	93	217	312
50WQW15-10-1.1	50	15	10	2850	1.1	2.6	20	27	415	315	93	217	312
50WQW15-15-1.5	50	15	15	2880	1.5	3.3	20	35	493	370	103	250	345
50WQW9-22-2.2	50	9	22	2880	2.2	4.6	26	39	518	390	103	250	345
50WQW15-20-2.2	50	15	20	2880	2.2	4.6	26	39	518	390	103	250	345
50WQW15-25-3	50	15	25	2840	3	6.1	23	47	535	405	120	291	386
50WQW15-32-4	50	15	32	2840	4	7.7	18	52	565	435	120	291	386
50WQW25-25-4	50	25	25	2840	4	7.7	23	52	585	435	120	291	386
50WQW15-40-5.5	50	15	40	2940	5.5	10.8	18	86	650	510	123	313	408
50WQW20-45-7.5	50	20	45	2940	7.5	14.3	18	86	690	550	123	313	408
50WQW20-55-11	50	20	55	2950	11	21.8	19	100	765	480	128	346	441
50WQW20-60-15	50	20	60	2950	15	29.3	19	116	805	520	128	346	441
65WQW15-7-0.75	65	15	7	2850	0.75	1.8	20	23	400	300	93	217	312
65WQW15-10-1.1	65	15	10	2850	1.1	2.6	20	29	415	315	93	217	312
65WQW25-10-1.5	65	25	10	2880	1.5	3.3	26	38	493	370	103	250	355
65WQW25-14-2.2	65	25	14	2880	2.2	4.6	26	42	518	390	103	250	355
65WQW25-18-3	65	25	18	2840	3	6.1	26	48	535	405	120	291	396
65WQW40-16-4	65	40	16	2840	4	7.7	26	67	565	435	120	291	396
65WQW30-25-5.5	65	30	25	2940	5.5	10.8	18	87	650	510	123	313	418
65WQW30-35-7.5	65	30	35	2940	7.5	14.3	18	87	690	550	123	313	418
65WQW40-45-11	65	40	45	2950	11	21.8	19	122	765	480	128	346	441
65WQW40-50-15	65	40	50	2950	15	29.3	19	130	805	520	128	346	441
80WQW35-7-1.5	so	35	7	2880	1.5	3.3	45	51	505	390	107	276	401
80WQW40-8-2.2	80	40	8	2880	2.2	4.6	45	55	530	415	107	276	401
80WQW35-13-3	00	35	13	2840	3	6.1	45	49	560	430	130	295	420
80WQW50-12-4	80	50	12	2840	4	7.7	45	43	590	460	130	295	420
80WQW40-22-5.5	80	40	22	2940	5.5	10.8	26	87	680	520	125	325	450
80WQW45-28-7.5	80	45	28	2940	7.5	14.3	26	87	700	560	125	325	450
80WQW60-35-11	BO	60	35	2950	11	21.8	32	122	775	490	136	340	490
80WQW60-40-15	80	60	40	2950	15	29.3	32	130	815	530	136	340	490
100WQW50-10-3	100	50	10	2840	3	6.1	55	50	578	458	136	306	456
100WQW60-11-4	100	60	11	2840	4	7.7	55	55	608	488	136	306	456
100WQW65-15-5.5	100	65	15	2940	5.5	10.8	46	92	690	550	143	320	470
100WQW70-17-7.5	100	70	17	2940	7.5	14.3	46	100	730	590	143	320	470
100WQW100-25-11	100	100	25	2950	11	21.8	25	125	775	490	136	340	490
100WQW100-30-15	100	100	30	2950	15	29.3	25	133	815	530	136	340	490
150WQW100-10-5.5	150	100	10	2940	5.5	10.8	60	112	707	567	100	356	556
150WQW140-10-7.5	150	140	10	2940	7.5	14.3	60	120	747	807	150	356	556
150WQW140-15-11	150	140	15	2950	11	21.8	55	128	805	520	168	398	598
150WQW150-20-15	150	160	20	2950	15	29.3	55	136	845	560	168	398	598
200WQW300-7-11	200	300	7	2950	11	21.8	70	132	835	550	199	413	670
200WQW300-10-15	200	300	10	2950	15	29.3	70	140	875	590	199	413	670

**Технические характеристики**
**незасоряющийся насос из нержавеющей стали (2-х пол. двигатель)**

Модель	DN (выходной патрубок)	Q	H	Частота	Мощность	Ток	Свободный рабочий проход	Масса	Размеры, мм				
	мм	м <sup>3</sup> /ч	м	Об./мин	кВт	А	мм	кг	H	H <sub>1</sub>	H <sub>2</sub>	B <sub>2</sub>	B <sub>3</sub>
50WQF10-10-0.75	50	10	10	2850	0.75	1.8	20	23	400	300	93	217	312
50WQF15-10-1.1	50	15	10	2850	1.1	2.6	20	27	415	315	93	217	312
50WQF15-15-1.5	50	15	15	2880	1.5	3.3	26	35	493	370	103	250	345
50WQF15-20-2.2	50	15	20	2880	2.2	4.6	26	39	518	390	103	250	345
50WQF15-25-3	50	15	25	2840	3	6.1	23	47	535	405	120	291	386
50WQF15-32-4	50	15	32	280	4	7.7	18	52	565	435	120	291	386
50WQF25-25-4	50	25	25	2840	4	7.7	23	52	565	435	120	291	386
50WQF18-38-5.5	50	18	38	2940	5.5	10.8	18	86	650	510	123	313	408
50WQF20-42-7.5	50	20	42	2940	7.5	14.3	18	86	690	550	123	313	408
50WQF20-55-11	50	20	55	2950	11	21.8	19	122	765	480	126	346	441
50WQF20-60-15	50	20	60	2950	15	29.3	19	130	805	520	128	346	441
65WQF15-7-0.75	65	15	7	2850	0.75	1.8	20	23	400	300	93	217	312
65WQF15-10-1.1	65	15	10	2850	1.1	2.6	20	29	415	315	93	217	312
65WQF25-10-1.5	65	25	10	2880	1.5	3.3	26	38	493	370	103	250	355
65WQF25-14-2.2	65	25	14	2880	2.2	4.6	26	42	518	390	103	250	355
65WQF25-18-3	65	25	18	2840	3	6.1	26	48	535	405	120	291	396
65WQF40-16-4	65	40	16	2840	4	7.7	26	67	565	435	120	291	396
65WQF30-25-5.5	65	30	25	2940	5.5	10.8	18	87	650	510	123	313	418
65WQF30-35-7.5	65	30	35	2940	7.5	14.3	18	87	690	550	123	313	418
65WQF40-45-11	65	40	45	2950	11	21.8	19	122	765	480	128	346	441
65WQF40-50-15	65	40	50	2950	15	29.3	19	130	805	520	128	346	441
80WQF35-7-1.5	80	35	7	2880	1.5	3.3	45	51	505	390	107	276	401
80WQF40-8-2.2	80	40	8	2880	2.2	4.6	45	55	530	415	107	276	401
80WQF35-13-3	80	35	13	2840	3	6.1	45	49	560	430	130	295	420
80WQF50-12-4	80	50	12	2840	4	7.7	45	43	590	460	130	295	420
80WQF40-22-5.5	80	40	22	2940	5.5	10.8	26	87	660	520	125	325	450
80WQF45-28-7.5	80	45	28	2940	7.5	14.3	26	87	700	560	125	325	450
80WQF60-35-11	80	60	35	2950	11	21.8	32	122	775	490	136	340	490
80WQF60-40-15	80	60	40	2950	15	29.3	32	130	815	530	136	340	490
100WQF50-10-3	100	50	10	2840	3	6.1	55	50	578	458	136	306	456
100WQF60-11-4	100	60	11	2840	4	7.7	55	55	608	488	136	306	456
100WQF65-15-5.5	100	65	15	2940	5.5	10.8	46	92	690	550	143	320	470
100WQF70-17-7.5	100	70	17	2940	7.5	14.3	46	100	730	590	143	320	470
100WQF100-25-11	100	100	25	2950	11	21.8	25	125	775	490	136	340	490
100WQF100-30-15	100	100	30	2950	15	29.3	25	133	815	530	136	340	490
150WQF100-10-5.5	150	100	10	2940	5.5	10.8	60	112	707	567	150	356	556
150WQF140-10-7.5	150	140	10	2940	7.5	14.3	60	120	747	607	150	356	556
150WQF140-15-11	150	140	15	2950	11	21.8	55	128	805	520	168	398	598
150WQF150-20-15	150	150	20	2950	15	29.3	55	136	845	560	168	398	598
200WQF300-7-11	200	300	7	2950	11	21.8	70	132	835	550	199	413	670
200WQF300-10-15	200	300	10	2950	15	29.3	70	140	875	590	199	413	670

## Технические характеристики

### WQW незасоряющийся насос из чугуна (2-х пол. двигатель)

Модель	Q (м³/ч)	5	10	15	20	25	30	35	40	45	50	55
40WQW10-10-0.75	H (м)	11.5	10	8	6							
40WQW10-15-1.1		17	15	12.7	9	4						
40WQW15-10-1.1		14.5	12	10	7.5	4.8						
50WQW10-10-0.75		11.5	10	8	6							
50WQW10-15-1.1		17	15	12.7	9	4						
50WQW15-10-1.1		14.5	12	10	7.5	4.8						
50WQW15-15-1.5		18	16.5	15	13.3	11.5	9					
50WQW15-20-2.2		23.3	21.8	20	18.2	16.3	14.2	12.7				
50WQW15-25-3		28.5	27	25	23.2	21.3	19.3	17				
50WQW15-32-4		36	34	32	30	28	26.5	23.6	21			
50WQW25-25-4		31	29.8	28.4	26.5	25	23	21				
50WQW15-40-5.5		42.5	41.7	40	38	36	34	32	30			
50WQW20-45-7.5		49.5	48.5	47	45	43	41	39	37			
50WQW20-55-11		58	57.4	56	55	53	52	50	47.5	45		
50WQW20-60-15		63	62.2	60.7	60	58.3	57	55	53.8	51.7	50	47.5
65WQW15-7-0.75		9.7	9	7	5.3	3.7						
65 WQW15-10-1.1		12.8	11.5	10	8	6.5						
65WQW25-10-1.5		15.5	14.4	13.4	11.7	10	8	5.9	3			
65WQW25-14-2.2		17.2	16.7	15.2	14.7	14	13	11.2	9.5	7.6	5.5	
65WQW25-18-3		23	22	20.9	19.6	18	16.5	14.3	12.5	10.2	7.4	
65WQW40-16-4		25.3	24	22.8	21.5	20.2	19	17.5	16.2	14.2	12.6	10.5
65WQW30-25-5.5		31.5	30.5	29	28	26.5	25	23	21.7	19.9	18	16.2
65WQW30-35-7.5		42	41	40	38.7	37.2	35	33	30.7	28	24.7	21
65WQW40-45-11		53	52.5	51.3	50.6	49.5	48	47	45	43.8	42	40.2
65WQW40-50-15		59	57.6	57	55	54.5	52.6	51	50	48	46	44.9

Модель	Q (м³/ч)	10	20	30	40	50	60	70	80	90	100	110
80WQW35-7-1.5	H (м)	10	8.9	7.6	6	4.4	2.5					
80WQW40-8-2.2		12	10.8	9.6	8	6.5	4.6					
80WQW35-13-3		17	15.5	14	12	9.7	6.7					
80WQW50-12-4		21	19.5	17.2	15	12	9	5.5				
80WQW40-22-5.5		30.8	28.2	25	22	17	12.1	7				
80WQW40-30-7.5		37	35	33	30	27.3	24.5	20.5	14			
80WQW60-35-11		42	41.2	40.2	39.7	37.3	35	33	30.6	27.6	23.8	
80WQW60-40-15		47	46.4	45	43.5	42	40	37.7	35	32	28.4	
100WQW50-10-3		15.5	14.2	13	10.8	10	7.5	5.8				
100WQW60-11-4		20.5	19	17.5	16	14	11	8	5			
100WQW65-15-5.5		21.8	21	20	19	10	16.5	14.5	12	8		
100WQW65-20-7.5		25.5	24.5	23.5	22.5	21.5	20.5	19.5	18.5	17	15	12.5

Модель	Q (м³/ч)	20	40	60	80	100	120	140	160	180	200	220
100WQW100-25-11	H (м)		40	35	30	25	19	12				
100WQW100-30-15			45	40	35	30	24	17				
150WQW100-10-5.5		16.5	15.5	13.7	12	10	8	5.8	3.5			
150WQW140-10-7.5		19	18.3	17	15.5	14	12	10	7.8	5.2		
150WQW140-15-11		27	25	23	21	19	17	15	13	11		
150WQW150-20-15		33	31	29	27.5	25.5	23	21	19	16	13	

Модель	Q (м³/ч)	30	60	90	120	150	180	210	240	270	300	330
200WQW180-10-11	H (м)	18.5	17	15.5	14	12.2	10	7	2			
200WQW180-15-15		23.5	22	20.5	19	17.2	15	13	10	4		



**Технические характеристики**
**незасоряющийся насос из нержавеющей стали (2-х пол. двигатель)**

Модель	Q (м³/ч)	5	10	15	20	25	30	35	40	45	50	55
40WQF10-10-0.75	Н (м)	11.5	10	8	6							
40WQF15-10-1.1		14.5	12	10	7.5	4.8						
50WQF15-15-1.5		18	16.5	15	13.3	11.5	9					
50WQF15-20-2.2		23.3	21.8	20	18.2	16.3	14.2	12.7				
50WQF15-25-3		28.5	27	25	23.2	21.3	19.3	17				
50WQF15-32-4		36	34	32	30	28	26.5	23.6	21			
50WQF25-25-4		31	29.8	28.4	26.5	25	23	21				
50WQF15-40-5.5		42.5	41.7	40	38	38	34	32	30			
50WQF20-45-7.5		49.5	48.5	47	45	43	41	39	37			
50WQF20-55-11		58	57.4	56	55	53	52	50	47.5	45		
50WQF20-60-15		63	62.2	60.7	60	58.3	57	55	53.8	51.7	50	47.5
65WQF15-7-0.75		9.7	9	7	5.3	3.7						
65WQF15-10-1.1		12.8	11.5	10	8	6.5						
65WQF25-10-1.5		15.5	14.4	13.4	11.7	10	8	5.9	3			
65WQF25-14-2.2		17.2	16.7	15.2	14.7	14	13	11.2	9.5	7.6	5.5	
65WQF25-18-3		23	22	20.9	19.8	18	16.5	14.3	12.5	10.2	7.4	
65WQF40-16-4		25.3	24	22.8	21.5	20.2	19	17.5	16.2	14.2	12.6	10.5
65WQF30-25-5.5		31.5	30.5	29	28	26.5	25	23	21.7	19.9	18	16.2
65WQF30-35-7.5		42	41	40	38.7	37.2	35	S3	30.7	28	24.7	21
65WQF40-45-11		53	52.5	51.3	50.6	49.5	48	47	45	43.8	42	40.2
65WQF40-50-15	59	57.6	57	55	54.5	52.6	51	50	48	46	44.9	

Модель	Q (м³/ч)	10	20	30	40	50	60	70	80	90	100	110
80WQF35-7-1.5	Н (м)	10	8.9	7.6	6	4.4	2.5					
80WQF40-8-2.2		12	10.8	9.6	8	6.5	4.6					
80WQF35-13-3		17	15.5	14	12	9.7	6.7					
80WQF50-12-4		21	19.5	17.2	15	12	9	5.5				
80WQF40-22-5.5		30.8	28.2	25	22	17	12.1	7				
80WQF40-30-7.5		37	35	33	30	27.3	24.5	20.5	14			
80WQF60-35-11		42	41.2	40.2	39.7	37.3	35	33	30.6	27.6	23.8	
80WQF60-40-15		47	46.4	45	43.5	42	40	37.7	35	32	28.4	
100WQF50-10-3		15.5	14.2	13	10.8	10	7.5	5.8				
100WQF60-11-4		20.5	19	17.5	16	14	11	8	5			
100WQF65-15-5.5		21.8	21	20	19	18	16.5	14.5	12	8		
100WQF65-20-7.5		25.5	24.5	23.5	22.5	21.5	20.5	19.5	18.5	17	15	12.5

Модель	Q (м³/ч)	20	40	80	80	100	120	140	160	180	200	220
100WQF100-25-11	Н (м)		40	35	30	25	19	12				
100WQF100-30-15			45	40	35	30	24	17				
150WQF100-10-5.5		16.5	15.5	13.7	12	10	8	5.8	3.5			
150WQF140-10-7.5		19	18.3	17	15.5	14	12	10	7.8	5.2		
150WQF140-15-11		27	25	23	21	19	17	15	13	11		
150WQF150-20-15		33	31	29	27.5	25.5	23	21	19	16	13	

Модель	Q (м³/ч)	30	60	90	120	150	160	210	240	270	300	330
200WQF180-10-11	Н (м)	18.5	17	15.5	14	12.2	10	7	2			
200WQF180-15-15		23.5	22	20.5	19	17.2	15	13	10	4		



**Графики характеристик  
WQW/ WQF незасоряющийся насос (2-х полюсный двигатель)**

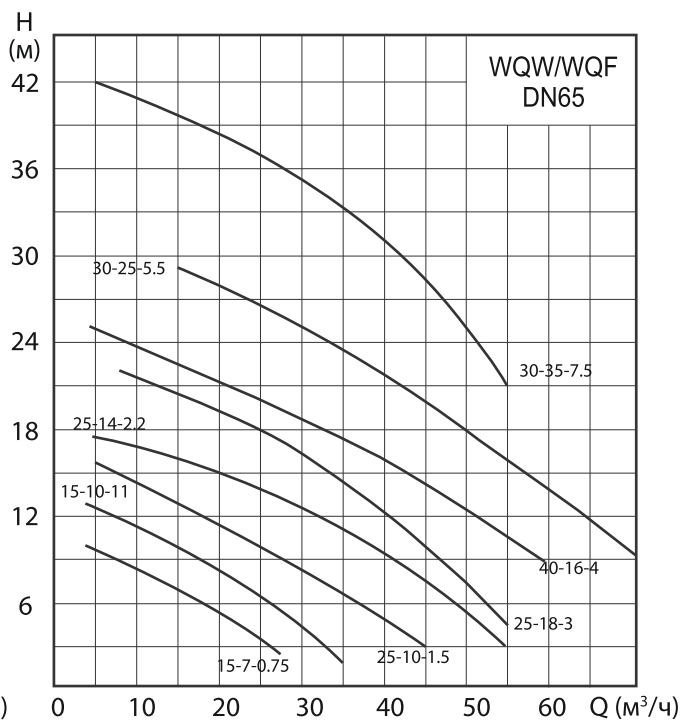
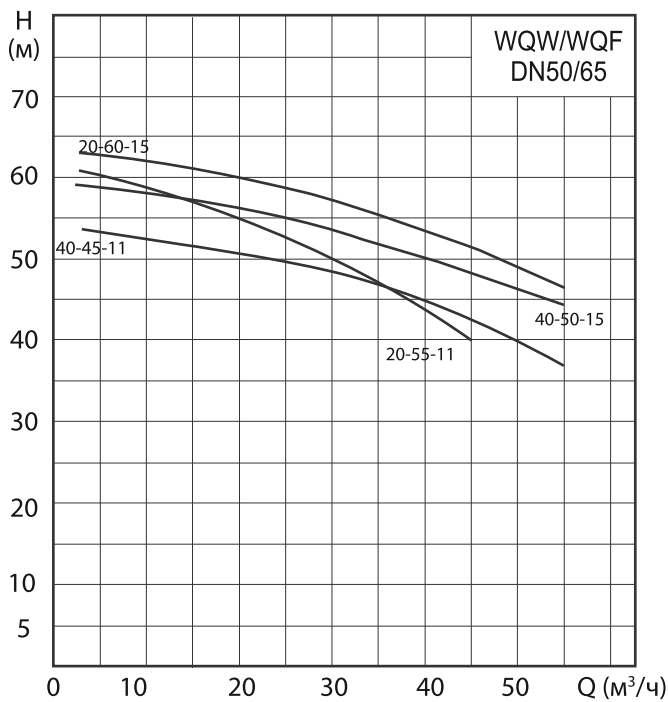
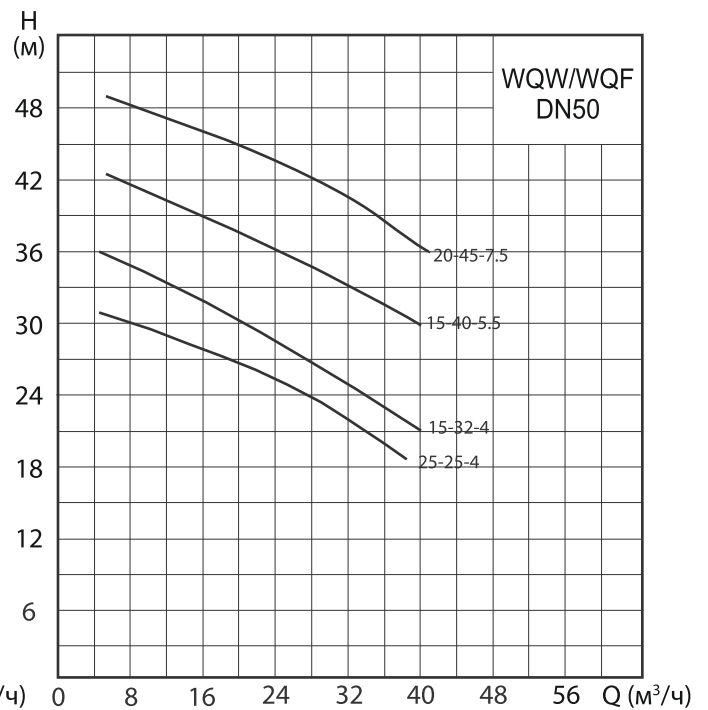
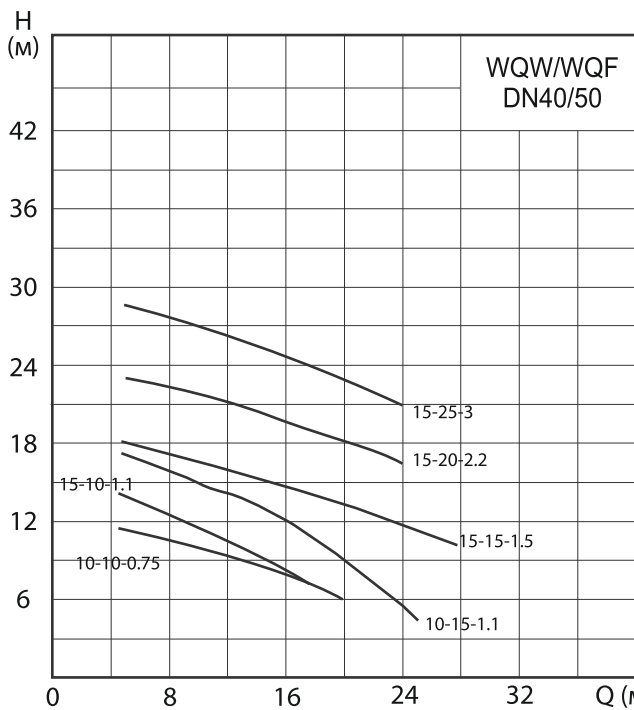

**Графики характеристик  
WQW/ WQF незасоряющийся насос (2-х полюсный двигатель)**

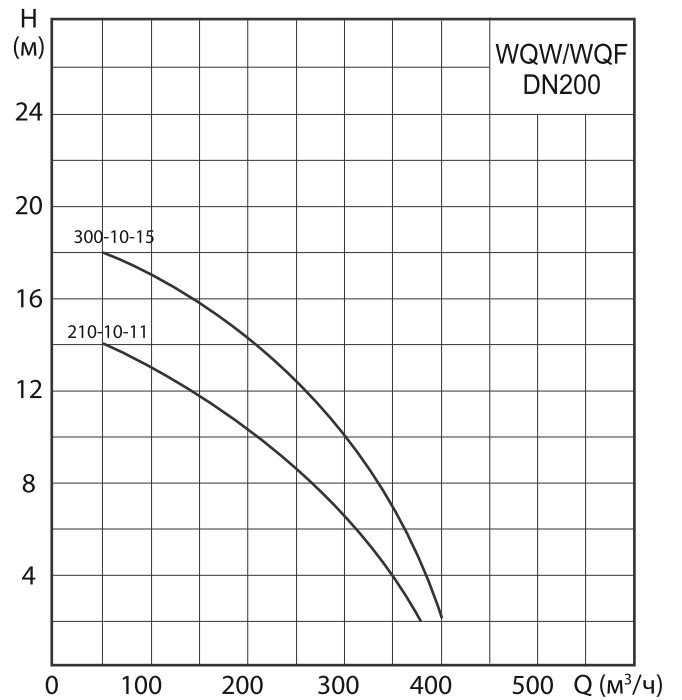
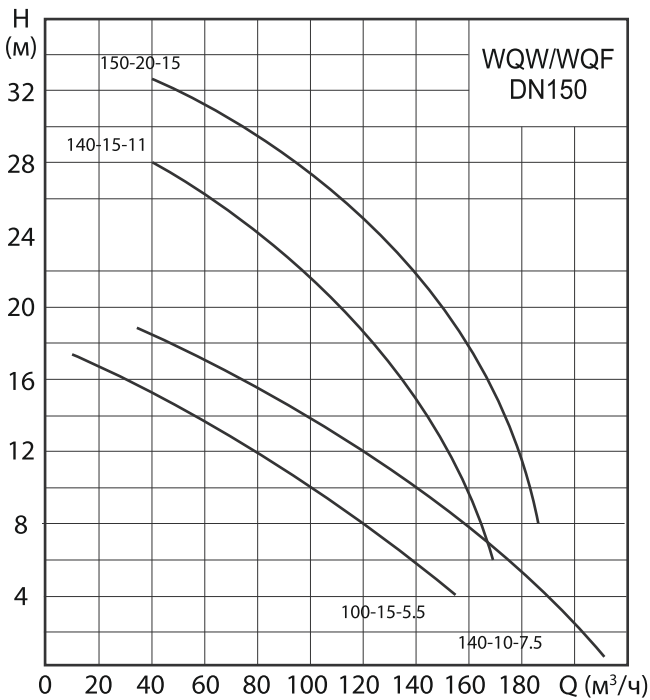
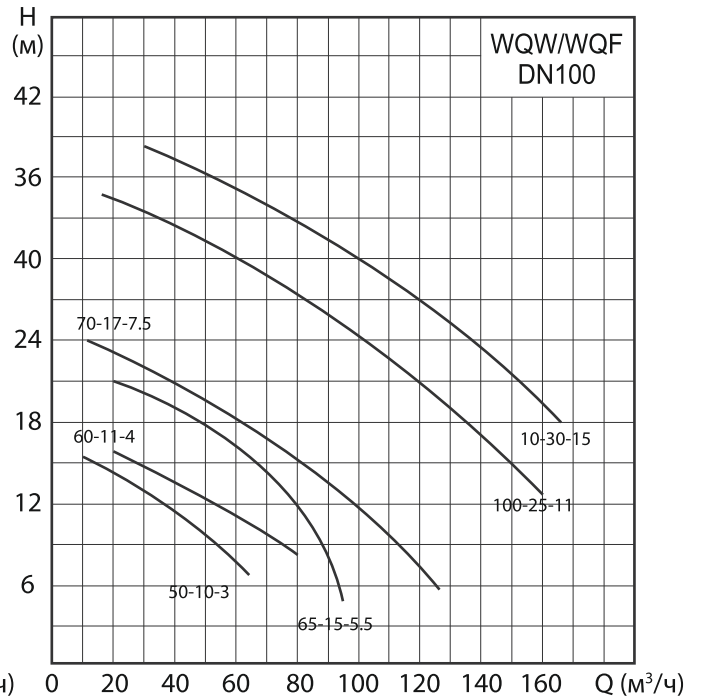
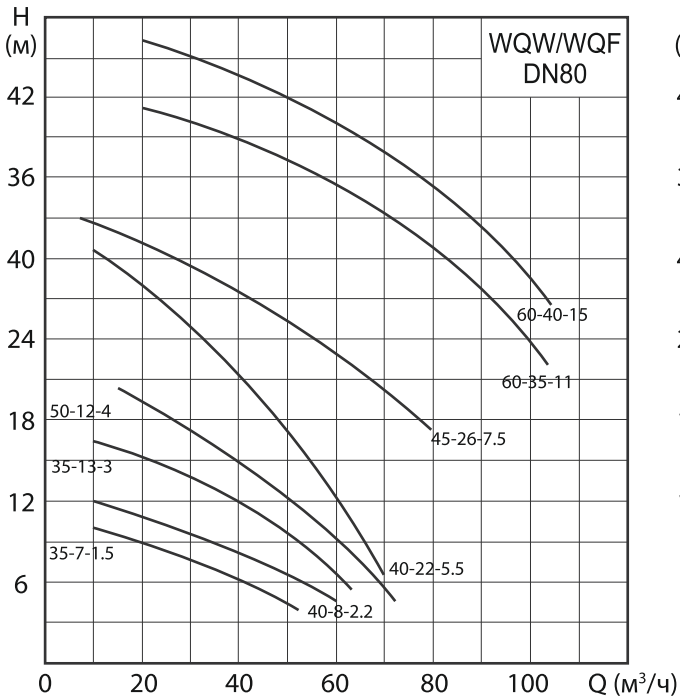

### Конструкция насоса с 4-х полюсным двигателем

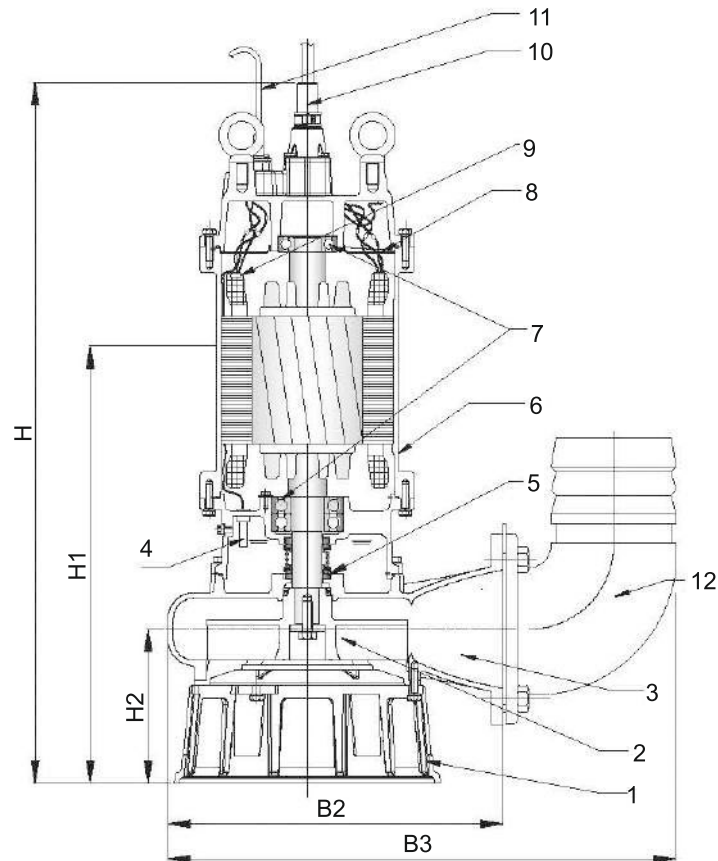

### Комплектация и применяемые материалы WQW из чугуна

No.	Компонент	Применяемый материал	No.	Компонент	Применяемый материал
1	Основание	HT200 (аналог ГОСТ: СЧ20)	7	Подшипник	I
2	Рабочее колесо	SS 304 (аналог ГОСТ: 08X18H10)	8	Разделительная перегородка	PA66
3	Корпус насоса	HT200 (аналог ГОСТ: СЧ20)	9	Тепловая защита двигателя	I
4	Датчик попадания воды в масляную камеру	I	10	Силовой кабель	YZW
5	Торцевое уплотнение	SIC/SIC+SIC/Графит	11	Контрольный кабель	YZW
6	Двигатель	I	12	Ответны фланец (опция)	HT200 (аналог ГОСТ: СЧ20)

**Технические характеристики**
**WQW незасоряющийся насос (4-х полюсный двигатель)**

Модель	DN (выходной патрубок)	Q	H	Частота	Мощность	Ток	Свободный рабочий проход	Масса	Размеры, мм				
	мм								м <sup>3</sup> /ч	м	об./мин.	кВт	А
100 WQW 100-35-18.5	100	100	35	1450	18.5	35.6	30	290	1100	710	244	545	696
100WQW100-38-22	100	100	38	1450	22	43.2	30	300	1100	710	244	545	696
100WQW100-45-30	100	100	45	1460	30	57.5	30	320	1150	750	244	545	696
150WQW180-20-18.5	150	180	20	1450	18.5	35.6	50	295	1140	750	258	523	725
150WQW180-25-22	150	180	25	1450	22	43.2	50	305	1140	750	258	523	725
150WQW200-28-30	150	200	28	146C	30	57.5	55	325	1190	800	258	523	725
150WQW150-35-37	150	150	35	147G	37	72	55	590	1300	900	280	622	825
150WQW200-35-45	150	200	35	1470	45	87	55	630	1300	900	280	622	825
150WQW200-45-55	150	200	45	1480	55	106	55	790	1300	900	280	620	825
200WQW300-12-18.5	200	300	12	1450	18.5	35.6	60	300	1150	750	260	566	826
200WQW300-15-22	200	300	15	1450	22	43.2	60	310	1150	750	260	566	826
200WQW400-10-22	200	400	10	1450	22	43.2	60	310	1150	750	260	566	826
200WQW250-22-30	200	250	22	1460	30	57.5	45	330	1200	810	260	566	826
200WQW400-15-30	200	400	15	1460	30	57.5	45	330	1200	810	260	566	826
200WQW300-26-37	200	300	26	1470	37	72	45	610	1300	900	280	620	825
200WQW400-22-37	200	400	22	1470	37	72	45	610	1300	900	280	620	825
200WQW400-25-45	200	400	25	1470	45	87	60	650	1300	900	280	620	825
200WQW400-30-55	200	400	30	1480	55	106	60	810	1300	900	280	620	825
250WQW300-12-18.5	250	300	12	1480	18.5	35.6	60	320	1200	750	260	566	826
250WQW300-15-22	250	300	15	1480	22	43.2	60	330	1200	750	260	566	826
250WQW400-15-30	250	400	15	1460	30	57.5	60	342	1250	850	262	568	828
250WQW500-15-37	250	500	15	1470	37	72	60	630	1350	950	300	750	1080
250WQW600-15-45	250	600	15	1470	45	87	60	670	1350	950	300	750	1080
250WQW500-23-55	250	500	23	1480	55	106	60	010	1350	950	300	750	1080
300WQW400-9-18.5	300	400	9	1480	18.5	35.6	60	340	1200	750	270	687	1090
300WQW500-9 22	300	500	9	1480	22	43.2	60	350	1200	750	270	687	1090
300WQW500-11-30	300	500	11	1460	30	57.5	60	380	690	550	262	687	1080
300WQW600-12-37	300	600	12	1470	37	72	60	650	1370	970	292	720	1120
300WQW800-12-45	300	800	12	1470	45	87	60	690	1370	970	292	720	1120
300WQW600-20-55	300	600	20	148C	55	106	55	830	1370	970	292	720	1120

**Монтажные размеры насоса WQF**
**из нержавеющей стали с автоматической соединительной муфтой**

Размер выходного патрубка насоса	50	65	80	100	150	200	250	300
Наименование								
Размер направляющих труб	1"(ф30*2)		1.5"(ф45*2)			2"(ф55*2.5)		
Длина направляющих труб, мм	Глубина приямка - 80 мм							
Размер и количество расклинивающих болтов	M12*80*2			M14*100*2		M 16*120*2		
Размер и количество анкерных болтов	M16*250*4					M20*300*4		
азмер колодца анкерного болта	80*80*300					100*100*350		
Внутренний диаметр резинового шланга, мм	50	65	80	100	150	200	250	300

### Рабочие характеристики WQW незасоряющийся насос (4-х полюсный двигатель)

Модель	Q (м³/ч)	20	40	60	80	100	120	140	160	180	200	220
100WQW100-35-18.5	H (м)	43	41	39	37	35	32.8	30	27			
100WQW100-38-22		46	44	42	40	38	35.8	33	30			
100WQW100-45-30		53	51	49	47	45	42.3	39.2	35.5	31		

Модель	Q(м³/ч)	50	100	150	200	250	300	350	400	450	500	550
150WQW180-20-18.5	H (м)	25	23	21	19	17	14.5	9				
150WQW180-25-22		35	31.8	28	23	17.3	11					
150WQW200-28-30		35.5	33.5	30.8	28	25	21.5	16				
150WQW150-35-37		39.8	37.6	35	31.8	28	23.3	18				
150WQW200-35-45		42.3	40	38	35	32	28.2	25	19			
150WQW200-45-55		56.3	52.7	49.2	45	40.7	36	30.7	25.5	19.8		
200WQW300-12-18.5		20.5	19.5	17.5	17	14.8	12	9	7	3		
200WQW300-15-22		21	20	19	18	17	15	12.4	10	3		
200WQW400-10-22		21	20	19	18	17	15	12.4	10	3		

Модель	Q(м³/ч)	100	150	200	250	300	350	400	450	500	550	600
200WQW250-22-30	H (м)	29	26.5	24	22	20	17.5	15	12	9.5	6	2
200WQW400-15-30		29	26.5	24	22	20	17.5	15	12	9.5	6	2
200WQW300-26-37		34	32	29.7	27.8	26	24	22	20	17.5	15	12
200WQW400-22-37		34	32	29.7	27.8	26	24	22	20	17.5	15	12
200WQW400-25-45		40.5	38.5	36	33.5	31	28	25	21.5	17.8	14	10
200WQW400-30-55		48.8	46	43	39.5	36.3	33.2	30	25.8	22.5	18	12.5
250WQW300-12-18.5		20	18.5	17	14.5	12	9.5	7	4.5	2		
250WQW300-15-22		23	21.5	20	17.5	15	12.5	10	6	2		
250WQW400-15-30		25	23.7	22.3	20.7	19	17	15	12.3	9.5	6	2

Модель	Q(м³/ч)	100	200	300	400	500	600	700	800	900	1000	1100
250WQW500-15-37	H (м)	27	24.3	22	18.5	15	12	8	4.5	3		
250WQW600-15-45		32.3	29	24	22.3	19	15	11.8	7.8	7.6		
250WQW500-23-55		37	34	30.3	27.4	23	20	17	12.5			
300WQW400-9-18.5		17	15	12.5	9	5.5	1.5					
300WQW500-9-22		20.5	18.5	16	13	9	4					
300WQW500-11 -30		22.5	20.5	18	15	11	6	2				
300WQW600-12-37		26	23.5	21.2	17.8	15.6	12	8.9	4.5			
300WQW800-12-45			28	26	23.5	21	18.5	15.3	12	7.5	2.5	
300WQW600-20-55			30	27.5	25.5	23	20	17	13.7	8.5	3	

### Графики характеристик WQW незасоряющийся насос (4-х полюсный двигатель)

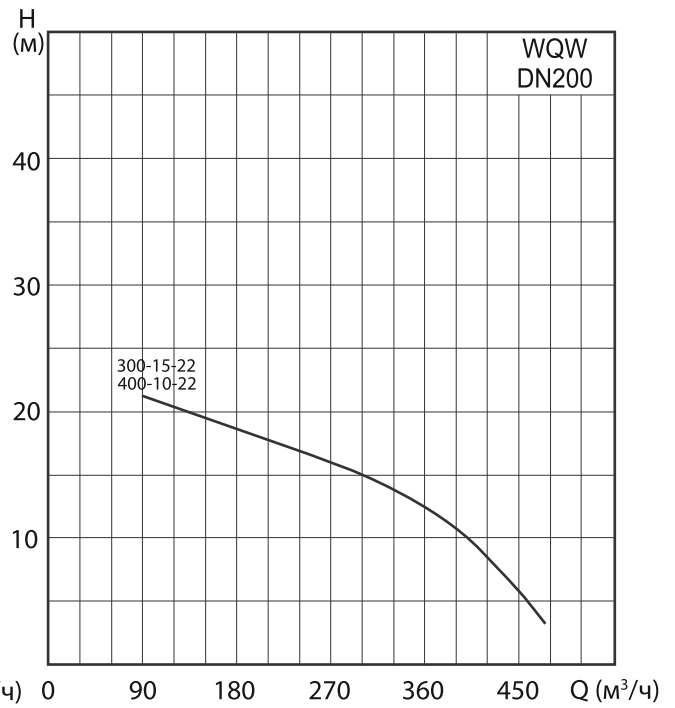
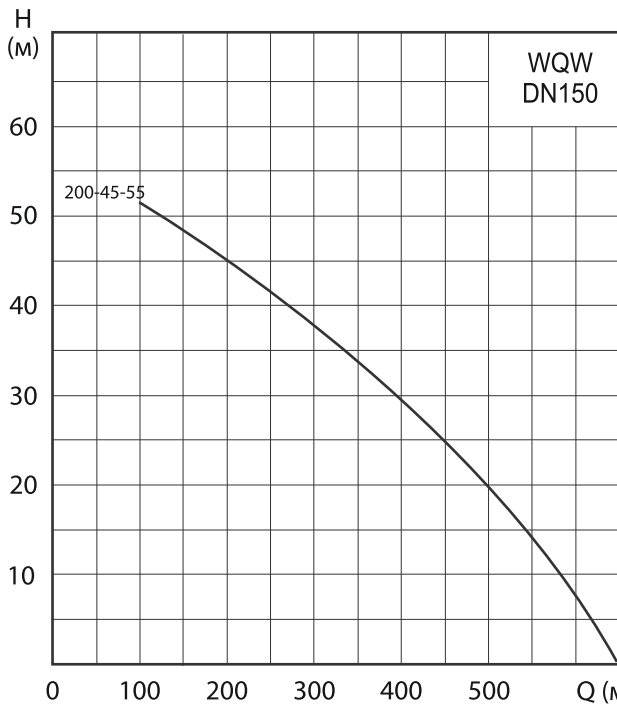
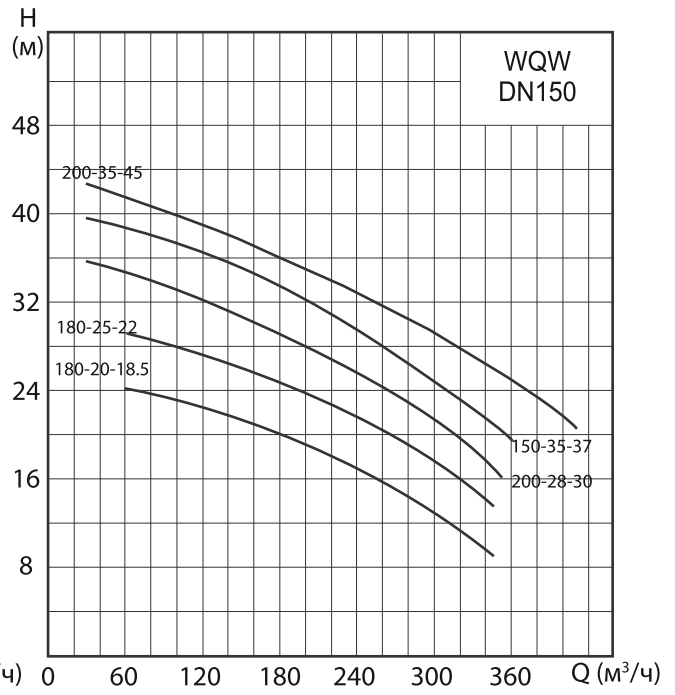
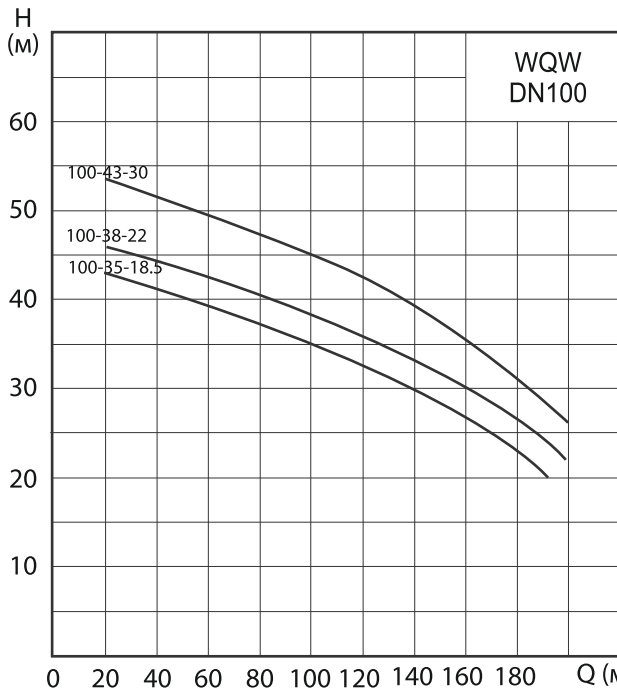

**Графики характеристик  
WQW незасоряющийся насос (4-х полюсный двигатель)**

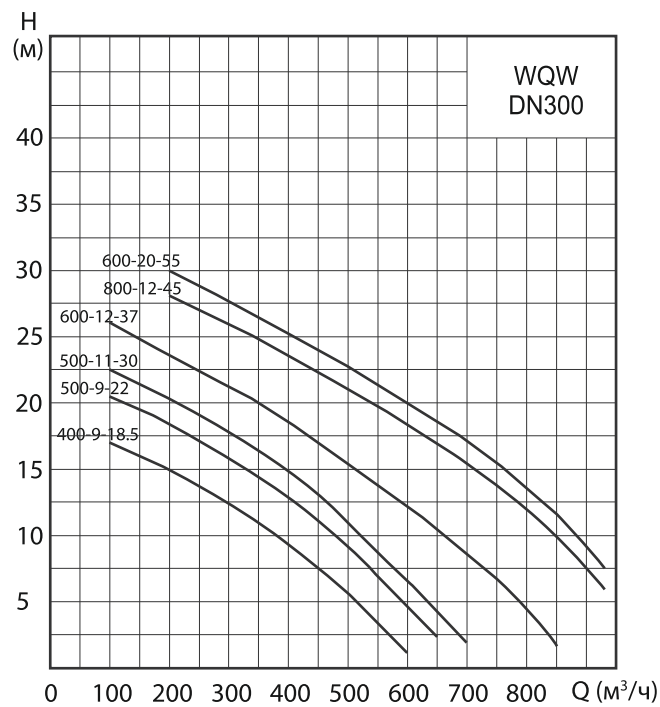
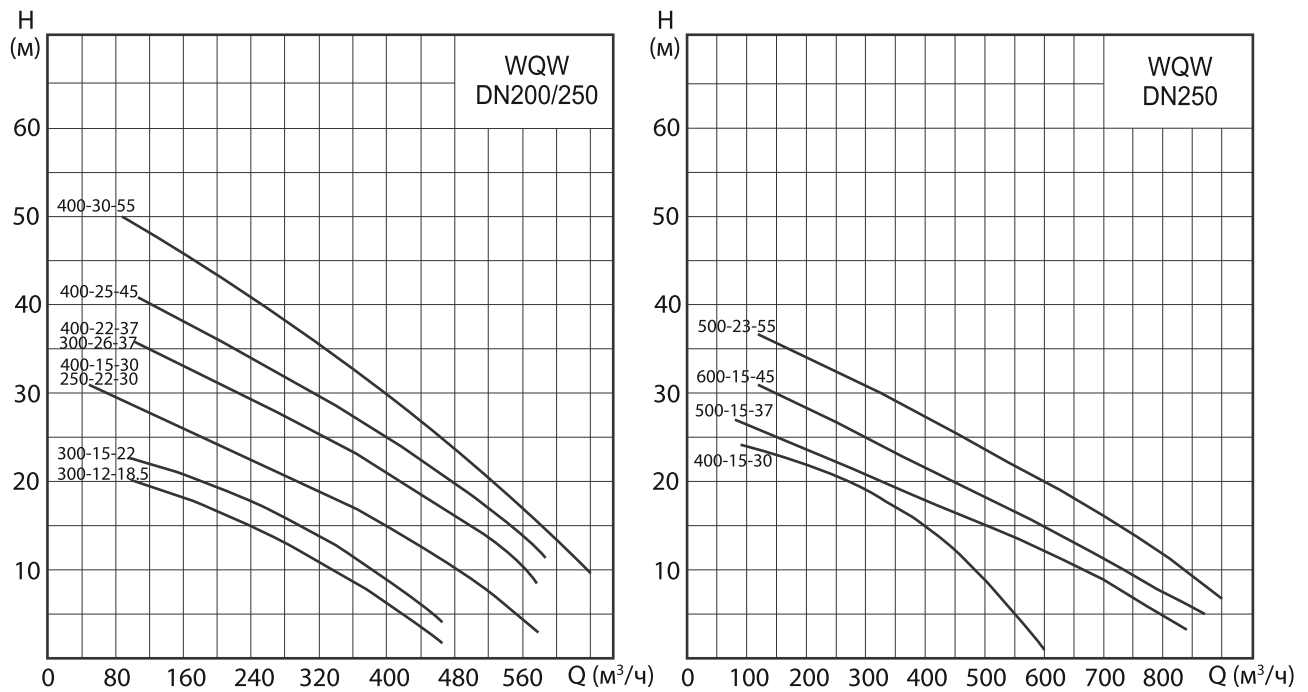



## WQ погружной канализационный насос Эскиз

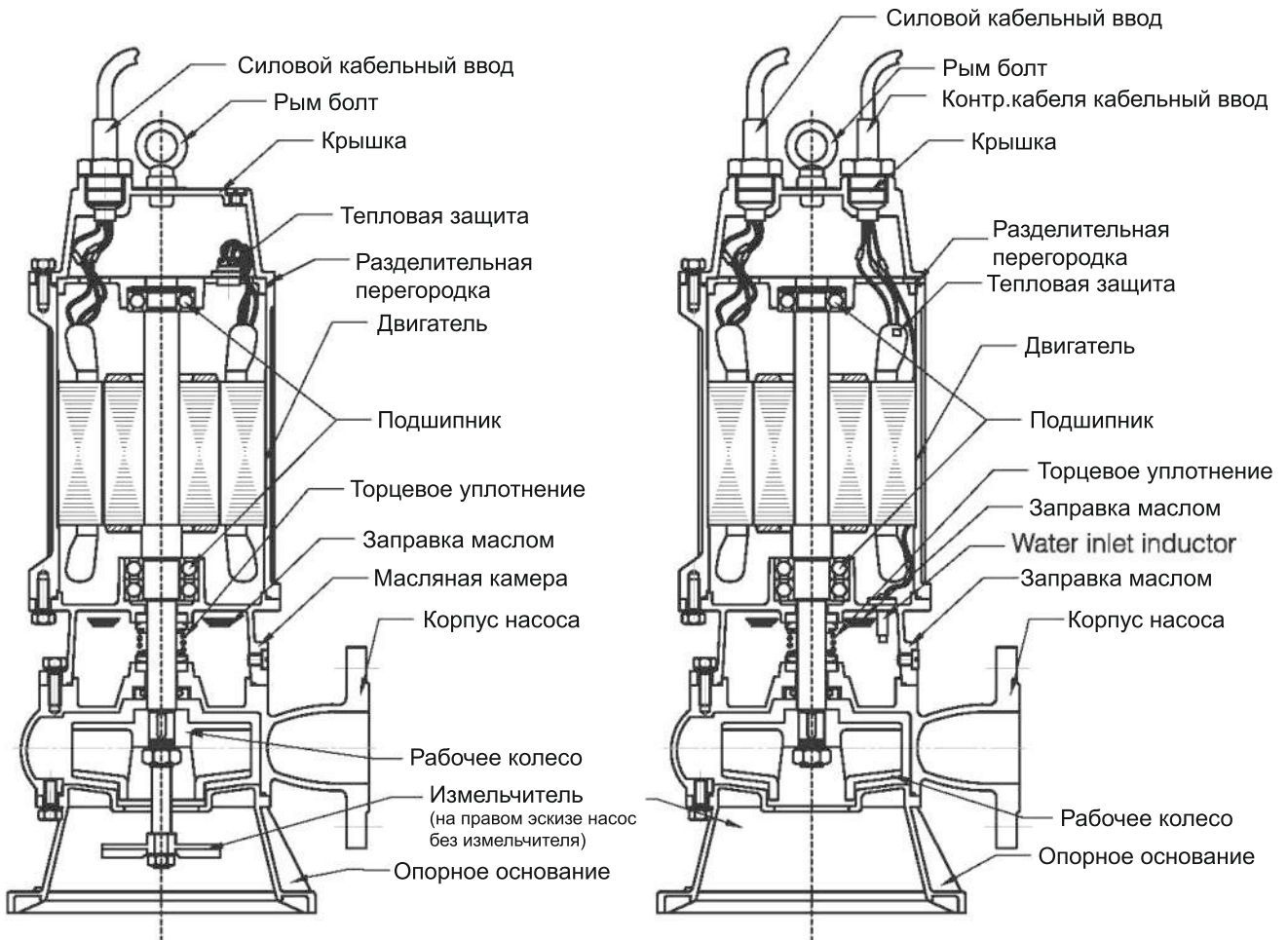

Эскиз насоса  
с мощностью  
свыше 7.5 кВт

Эскиз насоса  
с мощностью  
свыше 11 кВт

### Расшифровка условного обозначения

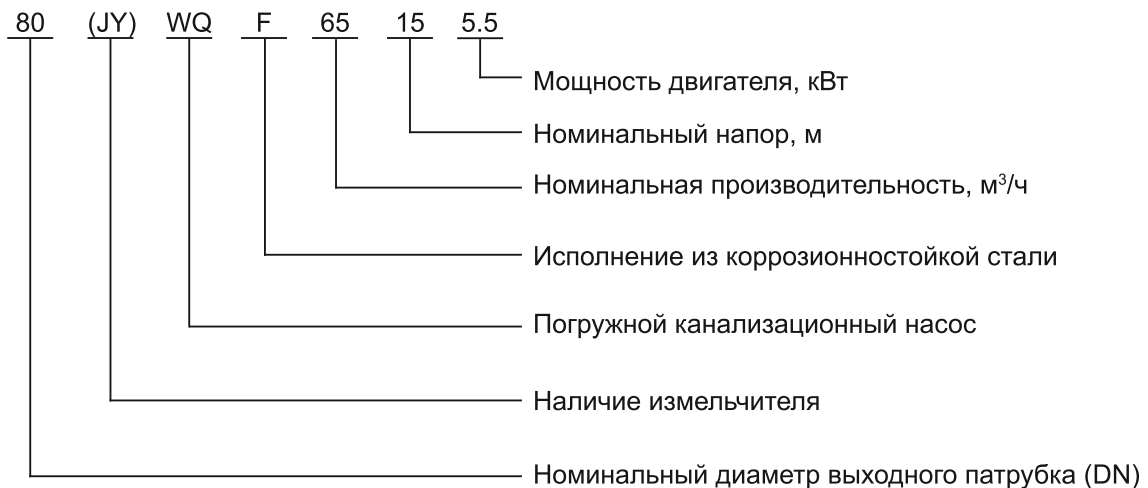

## Технические характеристики насоса WQ

Диаметр, мм	Модель	Произво- дитель- ность, м³/ч	Напор, м	Частота, об/мин.	Мощность, кВт	Размеры, мм					
						H	H <sub>1</sub>	B <sub>3</sub>	B <sub>2</sub>	D <sub>2</sub>	d
40	40WQ10-10-0.75	10	10	2860	0.75	350	300	320	230	190	40
	40WQ8-15-1.1	8	15	2860	1.1	350	300	320	230	190	40
	40WQ12-15-1.5	12	15	2860	1.5	540	490	330	240	190	40
50	50WQ10-10-0.75	10	10	2860	0.75	500	450	320	230	190	50
	50WQ15-8-1.1	15	8	2860	1.1	500	450	320	230	190	50
	50WQ8-15-1.1	8	15	2860	1.1	500	450	320	230	190	50
	50WQ15-10-1.5	15	10	2860	1.5	500	450	330	240	200	50
	50WQ10-15-1.5	10	15	2860	1.5	500	450	330	240	200	50
	50WQ15-15-2.2	15	15	2860	2.2	540	490	340	250	200	50
	50WQ25-10-2.2	25	10	2860	2.2	540	490	340	250	200	50
	50WQ9-22-2.2	9	22	2860	2.2	540	490	340	250	200	50
	50WQ20-18-2.2	20	18	2860	2.2	540	490	340	250	200	50
	50WQ15-20-2.2	15	20	2860	2.2	540	490	340	250	200	50
	50WQ20-25-3	20	25	2860	3	580	530	350	260	210	50
	50WQ15-25-3	15	30	2860	3	580	530	350	260	210	50
	50 WQ15-32-4	15	35	2860	4	650	600	360	270	250	50
	50WQ15-40-5.5	15	40	2860	5.5	680	630	390	300	250	50
	50WQ20-30-5.5	20	30	2860	5.5	680	630	390	300	250	50
	50WQ20-40-7.5	20	40	2860	7.5	680	630	370	280	250	50
50WQ25-35-7.5	25	35	2860	7.5	680	630	370	280	250	50	
65	65WQ25-7-1.5	25	7	2860	1.5	550	450	330	230	200	65
	65WQ35-7-2.2	35	7	2860	2.2	550	500	350	250	230	65
	65WQ25-10-2.2	25	10	2860	2.2	550	500	350	250	200	65
	65WQ25-15-3	25	15	2860	3	620	570	350	250	200	65
	65WQ37-13-3	37	13	2860	3	620	570	350	250	200	65
	65WQ40-10-3	40	10	2860	3	620	570	350	250	200	65
	65WQ20-25-4	20	25	2860	4	650	600	370	270	240	65

**Технические характеристики насоса WQ**

Диаметр, мм	Модель	Произво- дитель- ность, м³/ч	Напор, м	Частота, об/мин.	Мощность, кВт	Размеры, мм					
						H	H <sub>1</sub>	B <sub>3</sub>	B <sub>2</sub>	D <sub>2</sub>	d
65	65WQ30-30-5.5	30	30	2860	5.5	710	660	370	270	250	65
	65WQ20-40-7.5	20	40	2860	7.5	800	760	450	350	250	65
	65WQ20-60-11	20	60	2860	11	1000	950	630	530	270	65
80	80WQ45-9-2.2	45	9	2860	2.2	550	500	380	270	230	76
	80WQ40-12-3	40	12	2860	3	620	570	380	270	200	76
	80WQ40-15-4	40	15	2860	4	680	630	450	340	230	76
	80WQ50-10-4	50	10	2860	4	680	630	450	340	230	76
	80WQ65-15-5.5	65	15	2860	5.5	730	680	440	330	250	76
	80WQ40-22-5.5	40	22	2860	5.5	820	770	460	350	250	76
	80WQ40-30-7.5	40	30	2860	7.5	820	770	460	350	360	76
	80WQ40-45-11	40	45	2860	11	850	780	500	390	360	76
80	100WQ40-8-2.2	40	8	2860	2.2	550	500	430	270	230	100
	100WQ50-7-2.2	50	7	2860	2.2	550	500	430	270	230	100
	100WQ60-9-3	60	9	2860	3	600	550	430	270	230	100
	100WQ65-10-4	65	10	2860	4	680	630	480	320	230	100
	100WQ65-15-5.5	65	15	2860	5.5	730	680	480	320	250	100
	100WQ65-20-7.5	65	20	2860	7.5	850	800	480	320	360	100
	100WQ80-25-11	80	25	1450	11	1000	950	710	550	420	100
	100WQ80-30-15	80	30	1450	15	1020	920	710	550	420	100
	100WQ80-35-18.5	80	35	1450	18.5	1060	950	710	550	420	100
	100WQ45-22-7.5	45	22	2860	7.5	800	750	480	320	360	100
	100WQ100-6-4	100	6	2860	4	680	630	470	310	230	100
	100WQ100-10-5.5	100	10	2860	5.5	730	680	480	320	250	100
	100WQ100-15-7.5	100	15	2860	7.5	800	750	480	320	360	100
	100WQ80-15-7.5	80	15	2860	7.5	800	750	480	320	360	100
	100WQ100-25-11	100	25	1450	11	940	900	710	550	420	100
	100WQ100-30-15	100	30	1450	15	970	920	710	550	420	100
100WQ100-35-18.5	100	35	1450	18.5	990	950	710	550	420	100	
150	150WQ 100-7-5.5	100	7	2860	5.5	800	750	550	350	250	150
	150WQ145-9-7.5	145	9	2860	7.5	800	750	550	350	360	150
	150WQ100-10-7.5	100	10	2860	7.5	800	750	550	350	360	150
	150WQ150-12-11	150	12	1450	11	1050	1000	820	620	420	150
	150WQ180-15-15	180	15	1450	15	1050	1000	820	620	420	150
	150WQ180-20-18.5	180	20	1450	18.5	1080	1030	820	620	420	150
	150WQ150-24-18.5	150	24	1450	18.5	1080	1030	820	620	420	150
	150WQ180-25-22	180	25	1450	22	1080	1030	820	620	420	150

## Технические характеристики насоса WQ

Диаметр, мм	Модель	Произво- дитель- ность, м³/ч	Напор, м	Частота, об/мин.	Мощность, кВт	Размеры, мм					
						H	H <sub>1</sub>	B <sub>3</sub>	B <sub>2</sub>	D <sub>2</sub>	d
150	150WQ20Q-10-15	200	10	1450	15	1050	1000	820	620	420	150
	150WQ200-15-18.5	200	15	1450	18.5	1080	1030	820	620	420	150
	150WQ200-20-22	200	20	1450	22	1080	1030	820	620	420	150
	150WQ200-25-30	200	25	1450	30	1240	960	650	650	470	150
	150WQ200-30-37	200	30	1450	37	1240	980	850	650	470	150
	150WQ150-35-37	150	35	1450	37	1240	980	850	650	470	150
	150WQ180-40-45	180	40	1450	45	1290	1030	850	650	470	150
200	200WQ300-7-11	300	7	1450	11	1120	1070	890	610	420	200
	200WQ300-8-15	300	a	1450	15	1060	900	890	610	420	200
	200WQ250-11-15	250	11	1450	15	1120	1070	890	610	420	200
	200WQ250-15-18.5	250	15	1450	18.5	1020	600	890	610	420	200
	200WQ300-9-18.5	300	9	1450	18.5	1020	800	890	610	420	200
	200WQ400-10-22	400	10	1450	22	1070	856	896	610	420	200
	200WQ300-15-22	300	15	1450	22	1070	850	890	610	420	200
	200WQ250-22-30	250	22	1450	30	1240	980	900	620	470	200
	200WQ360-15-30	360	15	1450	30	1240	980	900	620	470	200
	200WQ400-13-30	400	13	1450	30	1240	980	900	620	470	200
	200WQ300-20-37	300	20	1450	37	1240	980	900	620	470	200
	200WQ350-25-37	350	25	1450	37	1240	980	900	620	470	200
	200WQ400-18-37	400	18	1450	37	1240	986	900	620	470	200
	200WQ250-35-45	250	35	1450	45	1290	1030	900	620	470	200
	200WQ400-25-45	400	25	1450	45	1290	1030	900	620	470	200
	200WQ250-40-55	250	40	1450	55	1450	1050	1050	770	560	200
	200WQ400-30-55	400	30	1450	55	1450	1050	1050	770	560	200
200WQ350-40-75	350	40	1450	75	1520	1120	1050	770	560	200	
250	250WQ600-9-30	600	9	1450	30	1300	1050	980	640	470	250
	250WQ600-12-37	600	12	1450	37	1300	1050	980	640	470	250
	250WQ800-12-45	800	12	1450	45	1350	1100	980	640	470	250
	250WQ600-15-45	800	15	1450	45	1350	1100	980	640	470	250
	250WQ600-20-55	600	20	1450	55	1450	1050	1210	870	560	250
	250WQ600-25-75	600	25	1450	75	1520	1120	1210	670	560	250
	250WQ600-30-90	600	30	1450	90	1570	1170	1210	870	560	250
300	300WQ800-8-37	800	8	950	37	1400	1150	1200	800	470	300
	300WQ500-15-45	500	15	950	45	1450	1200	1200	800	470	300
	300WQ800-12-45	800	12	950	45	1450	1200	1200	800	470	300
	300WQ600-20-55	600	20	950	55	1480	1080	1270	870	560	300

**Технические характеристики насоса WQ**

Диаметр, мм	Модель	Произво- дитель- ность, м³/ч	Напор, м	Частота, об/мин.	Мощность, кВт	Размеры, мм					
						H	H <sub>1</sub>	B <sub>3</sub>	B <sub>2</sub>	D <sub>2</sub>	d
300	300WQ800-20-75	800	20	1450	75	1520	1120	1270	870	560	300
	300WQ950-20-90	950	20	1450	90	1570	1170	1270	870	560	300
	300WQ1000-25-110	1000	25	1450	110	2200	2100	1900	1500	600	300
350	35 OWQ1100-7-45	1100	7	950	45	2100	2100	1880	1380	500	350
	350WQ1100-10-55	1100	10	950	55	2150	2100	1880	1380	560	350
	350WQ1200-13-75	1200	13	950	75	2150	2100	1900	1400	560	350
	350WQ1300-10-75	1300	10	950	75	2150	2100	1900	1400	560	350
	350WQ1200-15-90	1200	15	950	90	2190	2150	1950	1450	560	350
	350WQ1130-18-90	1130	18	950	90	2190	2150	1950	1450	560	350
	350WQ1250-20-110	1250	20	740	110	2240	2240	1950	1450	600	350
	350WQ1500-20-132	1500	20	740	132	2480	2480	1980	1480	650	350
	350WQ1500-26-160	1500	26	950	160	2590	2590	1980	1480	700	350
400	400WQ1800-10-75	1800	10	590	75	2000	2000	2000	1400	600	400
	400WQ1700-12-90	1700	12	740	90	2280	2280	2000	1400	600	400
	400WQ1900-12-110	1900	12	950	110	2280	2280	2050	1450	600	400
	400WQ2000-15-132	2000	15	740	132	2600	2600	2050	1450	700	400
	400WQ1500-26-160	1500	26	950	160	2600	2600	2100	1500	700	400
	400WQ1700-22-160	1700	22	950	160	2600	2600	2100	1500	700	400
	400WQ2000-18-160	2000	18	740	160	2600	2600	2100	1500	700	400
	400WQ1950-23-185	1950	23	950	185	2700	2700	2150	1550	700	400
	400WQ1980-26-220	1980	26	950	220	3000	3000	2200	1600	700	400
	400WQ1800-32-250	1800	32	950	250	3200	3200	2200	1600	700	400
500	500WQ2500-10-110	2500	10	590	110	2250	2250	2150	1600	600	500
	500WQ2500-12-132	2500	12	590	132	2450	2450	2200	1600	600	500
	500WQ2500-16-160	2500	16	740	160	2650	2630	2200	1600	700	500
	500WQ2500-18-185	2500	18	740	185	3000	3000	2250	1650	700	500
600	600WQ5400-8-185	5400	8	740	185	3200	3200	2400	1650	700	600
	600WQ4000-12-200	4000	12	740	200	3300	3300	2450	1650	700	600
	600WQ3550-15-200	3550	15	740	200	3300	3300	2450	1650	700	600

## Рабочие характеристики канализационного насоса WQ из чугуна

Модель		5	10	15	20	25	30	35	40	45	50	55
40WQ10-10-0.75	H (м)	12.7	10	6	2							
40WQ8-15-1.1		16.1	14	12	8							
50WQ10-10-0.75		12.7	10	6	2							
50WQ15-8-1.1		10.5	9.2	8	6	2						
50WQ8-15-1.1		16.1	14	12	8							
50WQ15-10-1.5		17.5	15	10	2.6							
50WQ10-15-1.5		19	15	8								
50WQ15-15-2.2		23	19.3	15	8							
50WQ25-10-2.2			15	13.3	12	10	7.5					
50WQ9-22-2.2		26	20.5	13								
50WQ15-20-2.2		27	23.7	20	13.4			4				
50WQ20-25-3		29	28.5	27	25	22	17.8					
50WQ15-25-3		32	28.8	25	18.5							
50WQ15-32-4		38	35.2	32	24							
50WQ15-40-5.5		46.5	43.3	40	32							
50WQ20-30-5.5		34.2	33.7	32.2	30	27	23					
50WQ20-40-7.5		44	43.4	42	40	37	32.5					
65WQ25-7-1.5		12	11	9.8	8.2	7	5					
65WQ35-7-2.2					12	10	8					
65WQ25-10-2.2		16	14.8	13	12.2	10	8	3				
65WQ25-15-3			19.5	18	16.6	15	13	7	5	3		
65WQ37-13-3					20	18.8	16.8	6				
65WQ40-10-3					18	17	15	11	9			
65WQ20-25-4		29	28.5	27	25	22	17.8	14	10.5	6		
65WQ30-30-5.5				36	35	32.6	30	13	10	6		
65WQ20-40-7.5		44	43.4	42	40	37	32.5					
65WQ20-60-11		66	64.5	62.5	60	58.8	53.8	27	23.5	20		

Модель		20	30	40	50	60	70	80	90	100	110	120
80WQ45-9-2.2	H (м)	13.5	12	10	7.5	5						
80WQ40-12-3		20	15.5	12	7	2						
80WQ40-15-4		21.5	18	14.5	9.5	3						
80WQ50-10-4		18	16.5	13	10	6	1.5					
80WQ40-22-5.5		28	26	21.2	18.5	10						
80WQ40-30-7.5		38	34	30	25	19						
80WQ40-45-11		53	49	45	40	34						
100WQ40-8-2.2		12	10	8	5.5	3						
100WQ50-7-2.2		13.8	12.5	10	7	3						
100WQ60-9-3		15.2	14	12.8	11.3	9	7.5	4.8				
100WQ65-10-4		16	14.8	13	11.5	10	7	5.5				
100WQ65-15-5.5		22	21	19	17.5	16	14	11.2	8.8			
100WQ65-20-7.5		28.5	27.5	26	23.7	21.5	19	15	11.5			

**Рабочие характеристики канализационного насоса WQ из чугуна**

Модель	Q (м³/ч)	20	40	60	80	100	120	140	160	180	200	220
100WQ100-15-7.5	H (м)			19	17.5	15	12					
100WQ80-25-11			33	30	25	18.7						
100 WQ 100-25-11				29	27.8	25	21.5					
100WQ80-30-15				38	35	30	23.7					
100WQ100-30-15					34	32.8	30	26.5				
100WQ80-35-18.5				43	40	35	28.7					
100 WQ 100-35-18.5					39	37.8	35	31.5				
150WQ100-7-5.5				11	9.5	8.5	7	5.2	3			
150WQ145-9-7.5						13.6	12.5	11.2	10	7.5	5.2	
150WQ100-10-7.5					14	12.5	10	7	3			
150WQ150-11-11						14	13.3	12.5	11.5	9.5	7.5	4

Модель	Q (м³/ч)	80	100	120	140	160	180	200	220	240	260	280	
150WQ180-15-15	H (м)		20.5	19.5	18.2	16.7	15	13	10	6.2			
150 WQ 180-20-18.5				23	22.4	21.5	21	20	19.3	18.4	17.5	16.5	13.6
150 WQ 150-24-18.5			28	27	26.3	25	23.4	21	18				
150WQ180-25-22				30.5	29.5	28.2	26.7	25	23	20	16.2		
150WQ200-10-15						14	13	11.8	10	8	6	3	
150WQ200-15-18.5						19	18	16.8	15	13	11	8	
150WQ200-20-22						24	23	21.8	20	18	16	13	
150WQ200-25-30						29	28	26.8	25	23	21	18	
150WQ200-30-37						34	33	31.8	30	28	26	23	
150WQ150-35-37			39	38	37.3	36	34.4	32	29				
150WQ180-40-45				45	44	43	42	40	37.5	34	30.5		

Модель	Q (м³/ч)	150	200	250	300	350	400	450	500	550	600	650
200WQ300-7-11	H (м)		9.8	8.4	7	5	3					
200WQ300-8-15				10.8	9.4	8	6	4				
200WQ250-11-15			15	13	11	7.8	4					
200WQ250-15-18.5			17.5	16.5	15	13	10.8					
200WQ300-9-18.5				11.8	10.4	9	7	5				
200WQ400-10-22					14.5	13.3	11.8	10	7.7	5		
200WQ300-15-22				17.5	16.8	15	13	11				
200WQ250-22-30			25.5	23.7	22	18.7	15					
200WQ360-15-30					17.5	16.2	15.2	13	10.8			
200WQ400-13-30					18	16.7	15.7	13.5	11.3	8.7	5.2	
200WQ300-20-37				22.5	21.5	20	18	15.6				
200WQ350-25-37				28	27.5	26.3	25	23	20.2			
200WQ400-18-37				24	22.8	22	20	18	15.8	13	10	
200WQ250-35-45			39	37.2	35	32	28					
200WQ400-25-45				31	29.8	29	27	25	22.8	20	17	
200WQ400-30-55				36	34.8	34	32	30	27.8	25	22	
200WQ350-40-75					42.5	41.4	40	38	35.5			



## Рабочие характеристики канализационного насоса WQ из чугуна

Модель	Q (м³/ч)	200	300	400	500	600	700	800	900	1000	1100	1200	
250WQ600-9-30	H (м)			13	11.2	9	6.9	4					
250WQ600-12-37				16	14.2	12	9.8	6.9					
250WQ800-12-45					18	17	14.5	12	8.1				
250WQ600-15-45					19	17.2	15	12.8	9.9				
250WQ600-20-55					24	22.2	20	17.8	14.9				
250WQ600-25-75					29	27.2	25	22.8	19.9				
250WQ600-30-90					34	32.2	30	27.8	24.9				
300WQ800-8-37					13	12.5	11.1	9.5	8	6.2	4		
300WQ500-15-45		21.2	19	17.5	15	12	8						
300WQ800-12-45					21	19	18	17	15	13	11.3	9	
300WQ600-20-55			24	23	21.8	20	18	16.4	14				
300WQ800-20-75				25.6	24.5	23	21.8	20	18	16.3	14		
300WQ950-20-90						25.3	23	22.5	20.5	19	17.5	15	
300W1000-25-110						30.6	29.5	28	26.8	25	23	21.3	

Модель	Q (м³/ч)	700	800	900	1000	1100	1200	1300	1400	1500	1600	1700
350WQ1500-7-45	H (м)		12.2	12	11.3	10.5	9.8	9	8	7	5.8	
350WQ1100-10-55		15.5	14.5	13	11.8	10	8	6	3.8	2		
350WQ1200-13-75		20	18.8	17.5	16.2	14.5	13	11.2	9	7	4.3	
350WQ1300-10-75			17	15.5	14.5	13	12	10	8	6	4	
350WQ1200-15-90		22.1	20.7	19.5	18	16.8	15	13	11	8.8	6.4	
350WQ1130-18-90		24	23	21.9	20	18.6	16.8	14.5	12.5	10		
350WQ1250-20-110		27.5	26.5	25.4	24	22.5	21	19	17	15	12.5	
350WQ1500-20-132			26.2	25.5	24.9	24	23.2	22.2	21.2	20	18.7	17.5
350WQ1500-26-160			32.2	31.5	30.9	30	29.2	28.2	27.2	26	24.7	23.5

Модель	Q (м³/ч)	900	1050	1200	1350	1500	1650	1800	1950	2100	2250	2400
400WQ1800-10-75	H (м)		16.5	15.7	14.5	13.5	11.8	10	7.5	5		
400WQ1700-12-90			17.3	16.4	15.5	14	12.5	10.8	8.8	6.3		
400WQ1900-12-110				17.5	17	16.1	14.9	13.1	11.3	9	6.8	
400WQ2000-15-132					23	22	21	19.3	18	16.1	13.8	11.1
400WQ1500-26-160		32.5	31.3	29.8	28	26	23.7	21	18.5	14.5		
400WQ1700-22-160		28.5	27.8	27	25.9	24.2	22.6	20.6	18.5	15.8	12.4	11.8
400WQ2000-18-160				24.5	23.6	22.6	21.6	20.2	18.7	16.8	14.2	14.5
400WQ1950-23-185				29.8	29	28	26.5	25	23	20.5	17.6	18.2
400WQ1980-26-220				33.8	32.8	31.8	30.5	28.8	26.5	23.9	21.4	
400WQ1800-32-250				37	36.3	35	33.6	32	30	27.5	25	

**Рабочие характеристики канализационного насоса WQ из чугуна**

Модель	Q (м³/ч)	700	1000	1300	1600	1900	2200	2500	2800	3100	3400	3700
500WQ2500-10-110	H (м)	16	15.2	14.2	13.2	12.2	11.2	10	8.8	7.1	6	4.5
500WQ2500-12-132		18.1	17.4	16.4	15.4	14.4	13	12	10.5	9	7.5	6
500WQ2500-16-160		22	21.2	20.2	19.2	18.2	17.2	16	14.8	13.1	12	10.5
500WQ2500-18-185		23.7	23	22	21.2	20.2	19	18	17	15.5	13.7	12.5

Модель	Q (м³/ч)	1600	2000	2400	2800	3200	3600	4000	4400	4800	5200	5600
600WQ5400-8-185	H (м)				12.5	12	11.5	11	10.5	9.5	8.5	7.5
600WQ4000-12-200		16.5	16	15.5	14.7	13.9	13	12	11	10	9	8
600WQ3550-15-200		19.4	18.7	18	17	16	15	14	13	12	10.7	9.5

Графики характеристик насоса WQ из чугуна

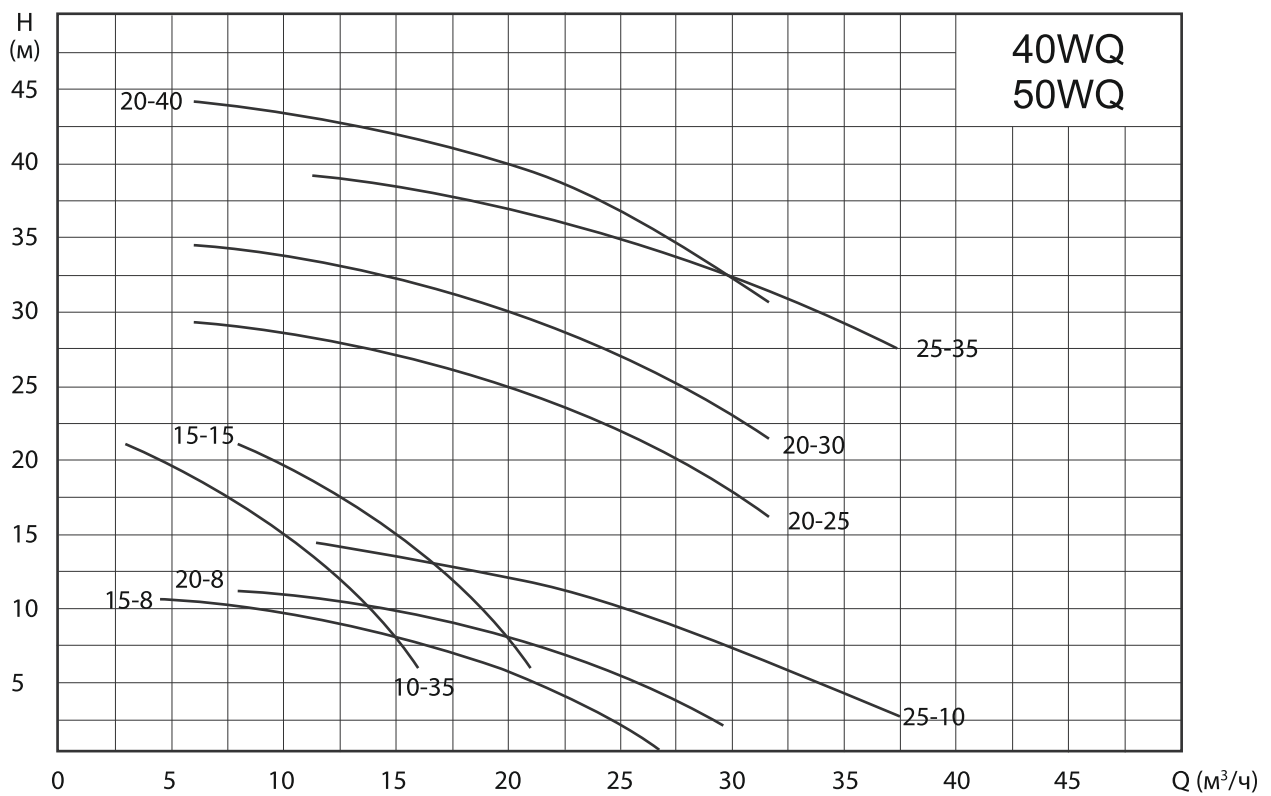
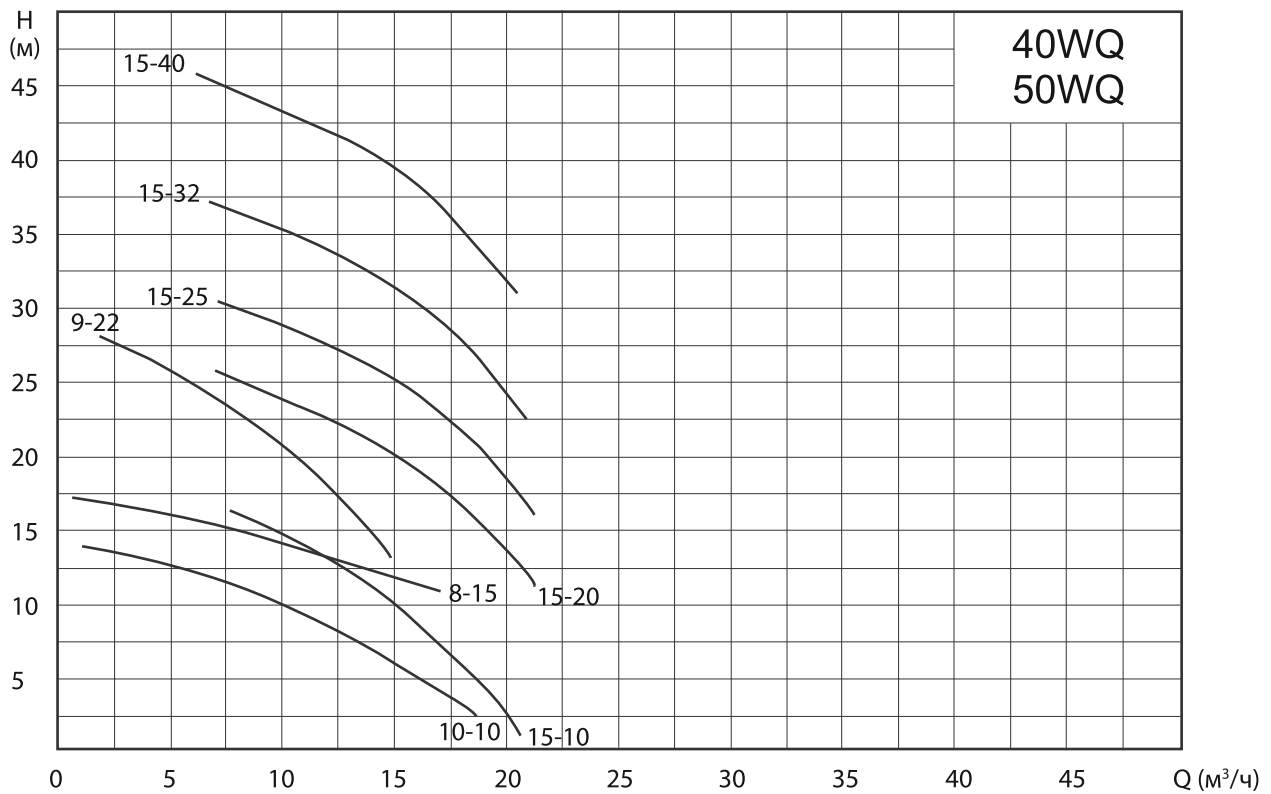

## Графики характеристик насоса WQ из чугуна

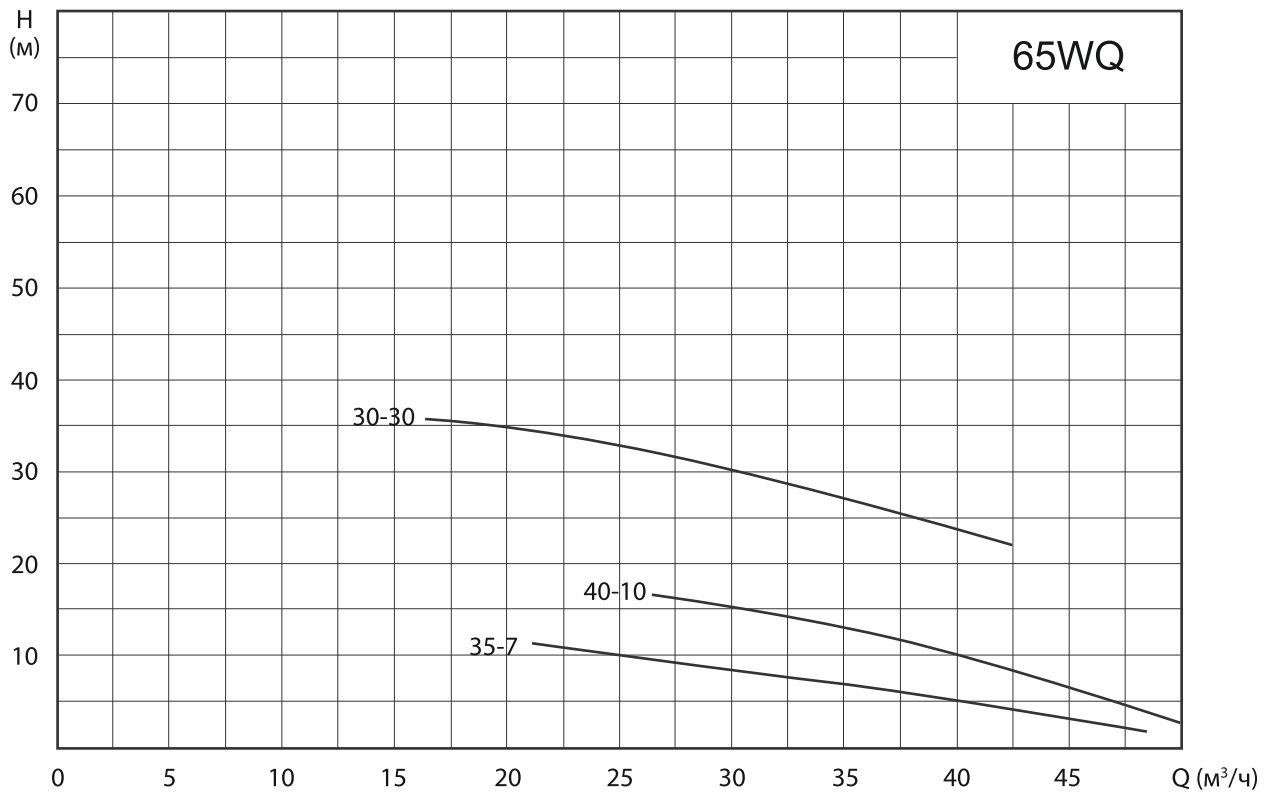
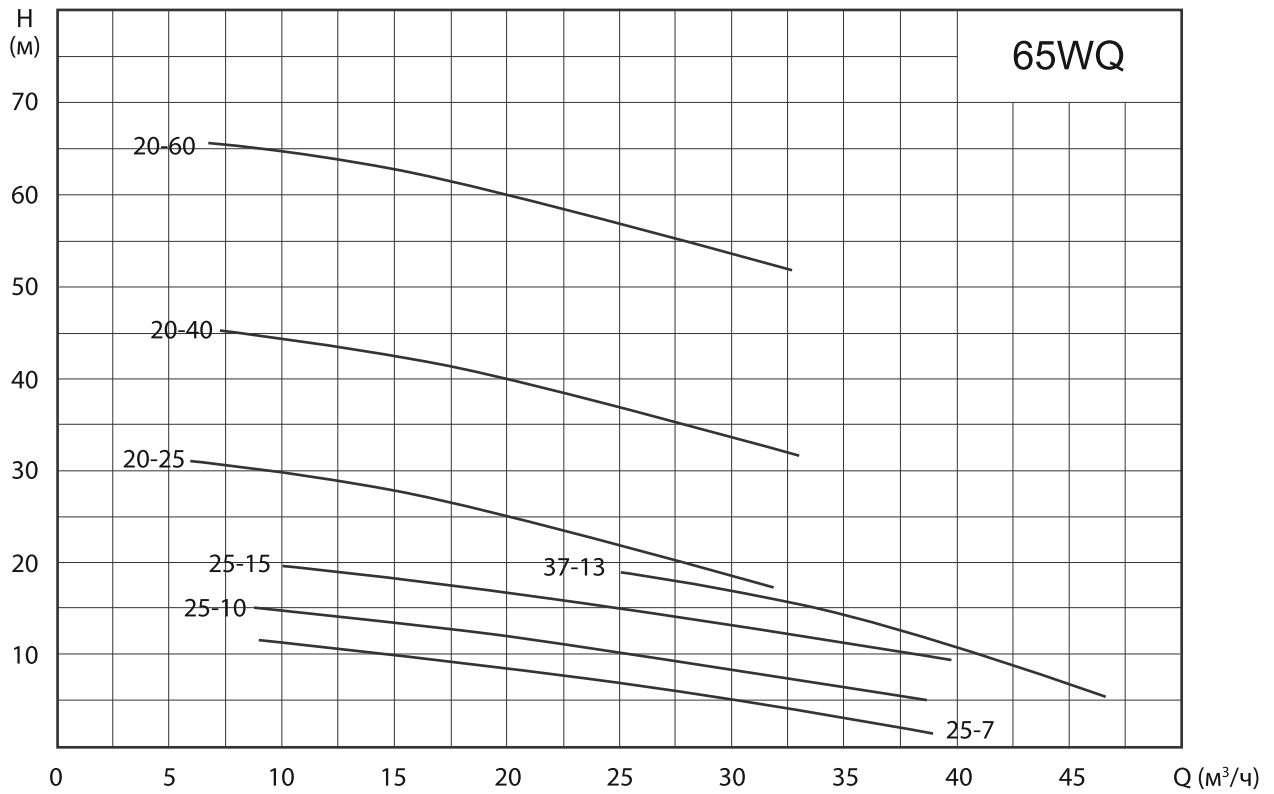

Графики характеристик насоса WQ из чугуна

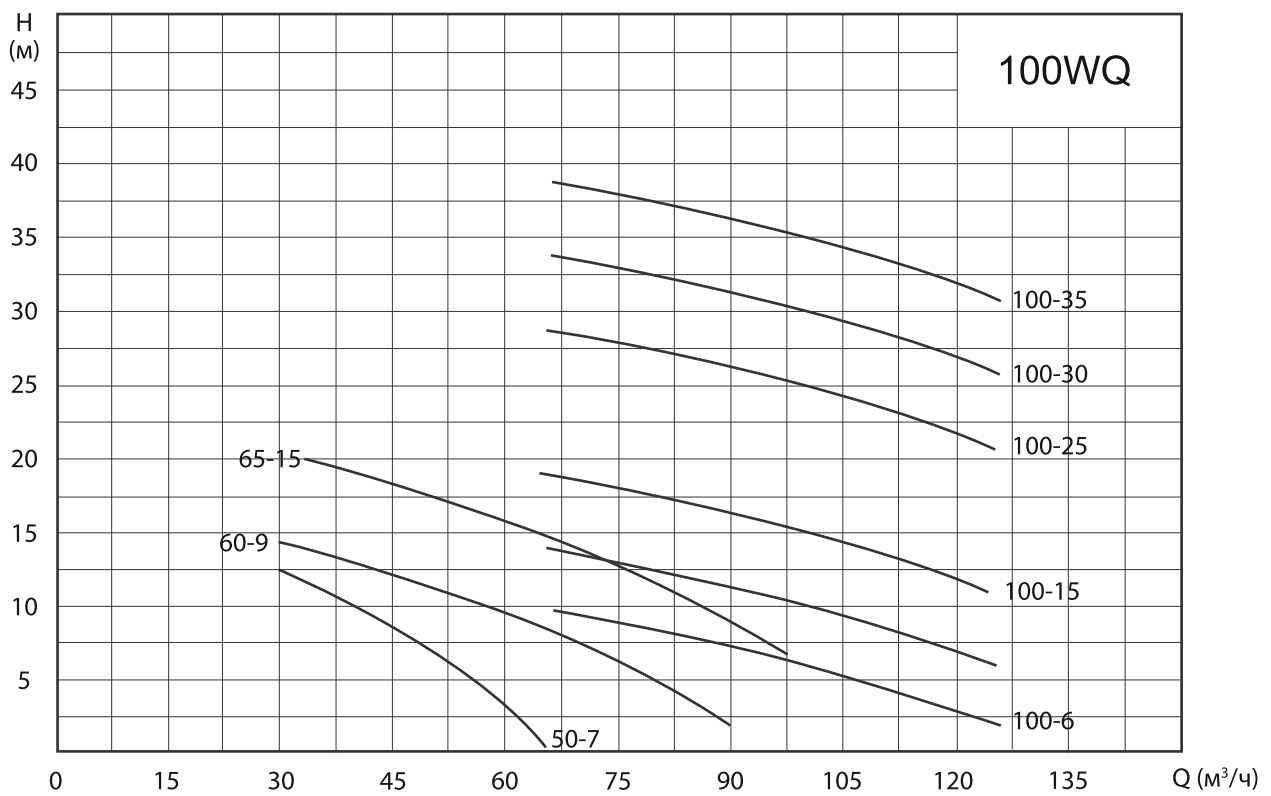
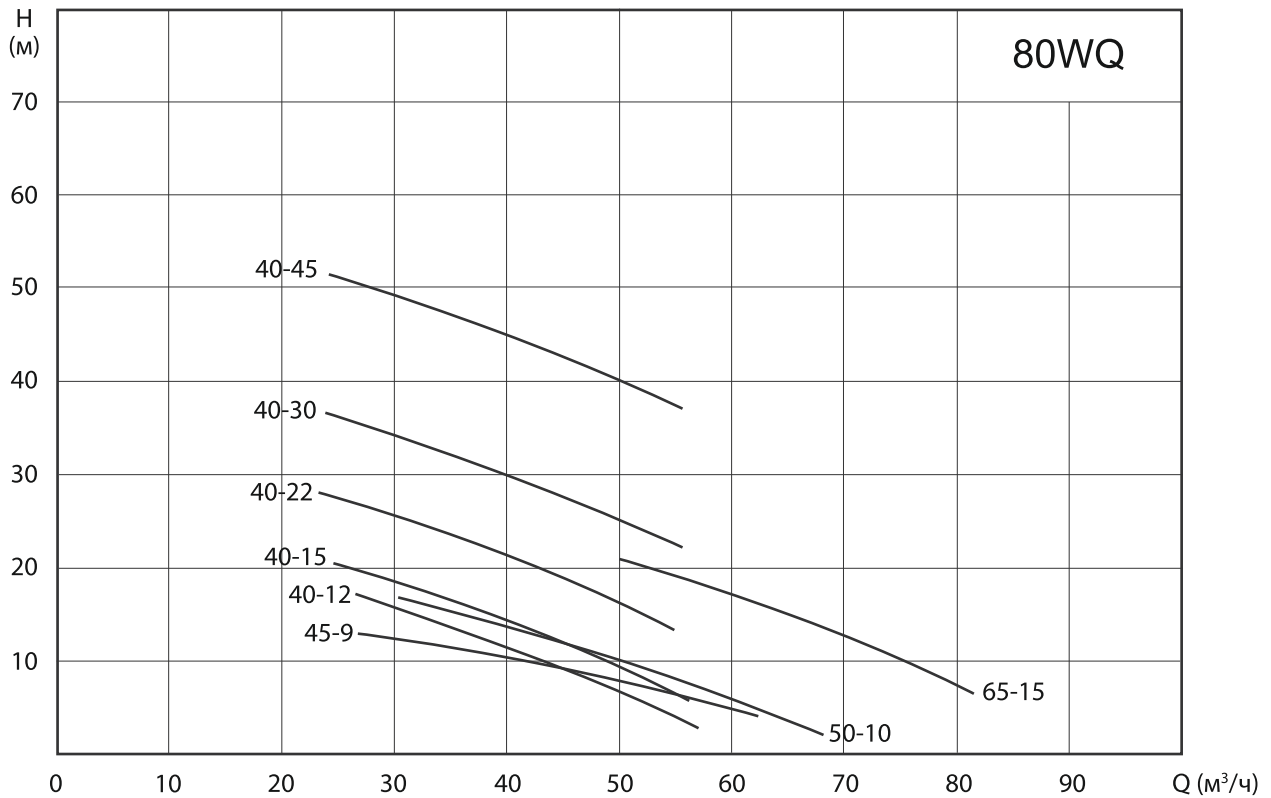

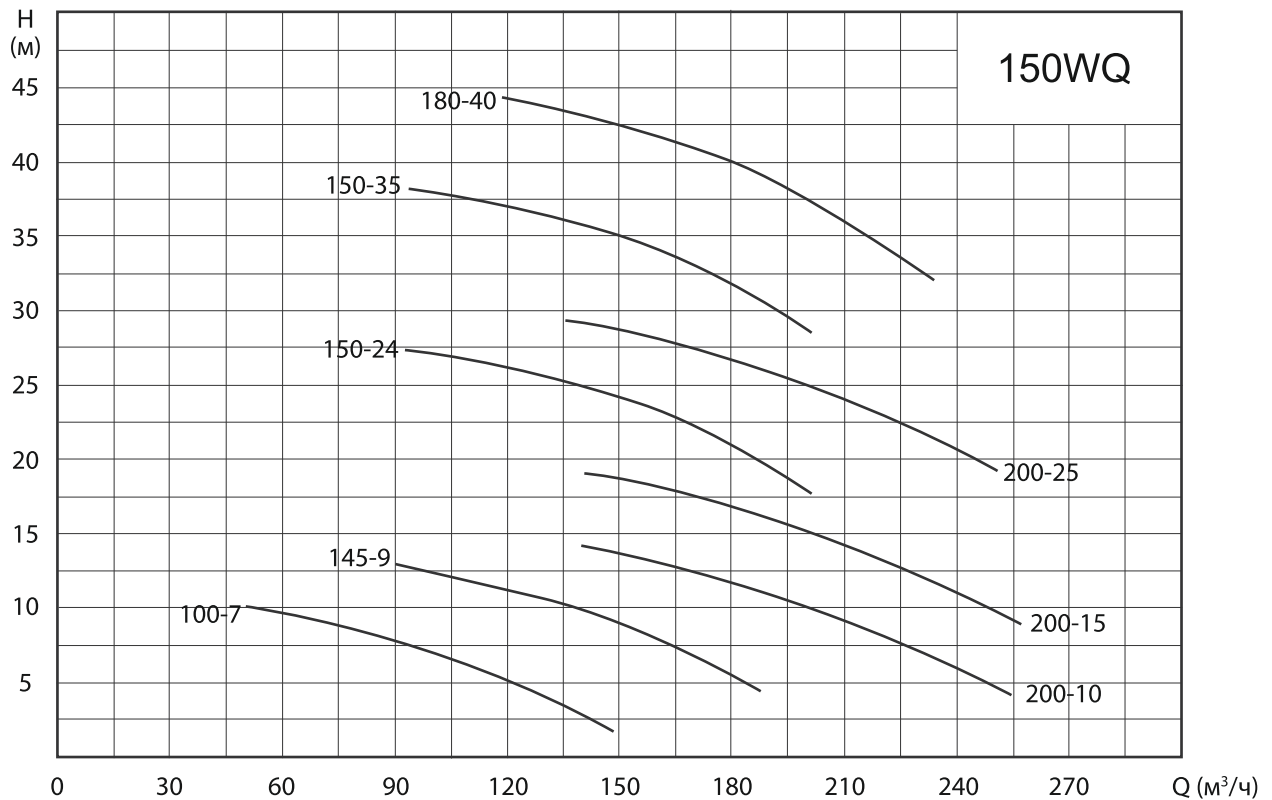
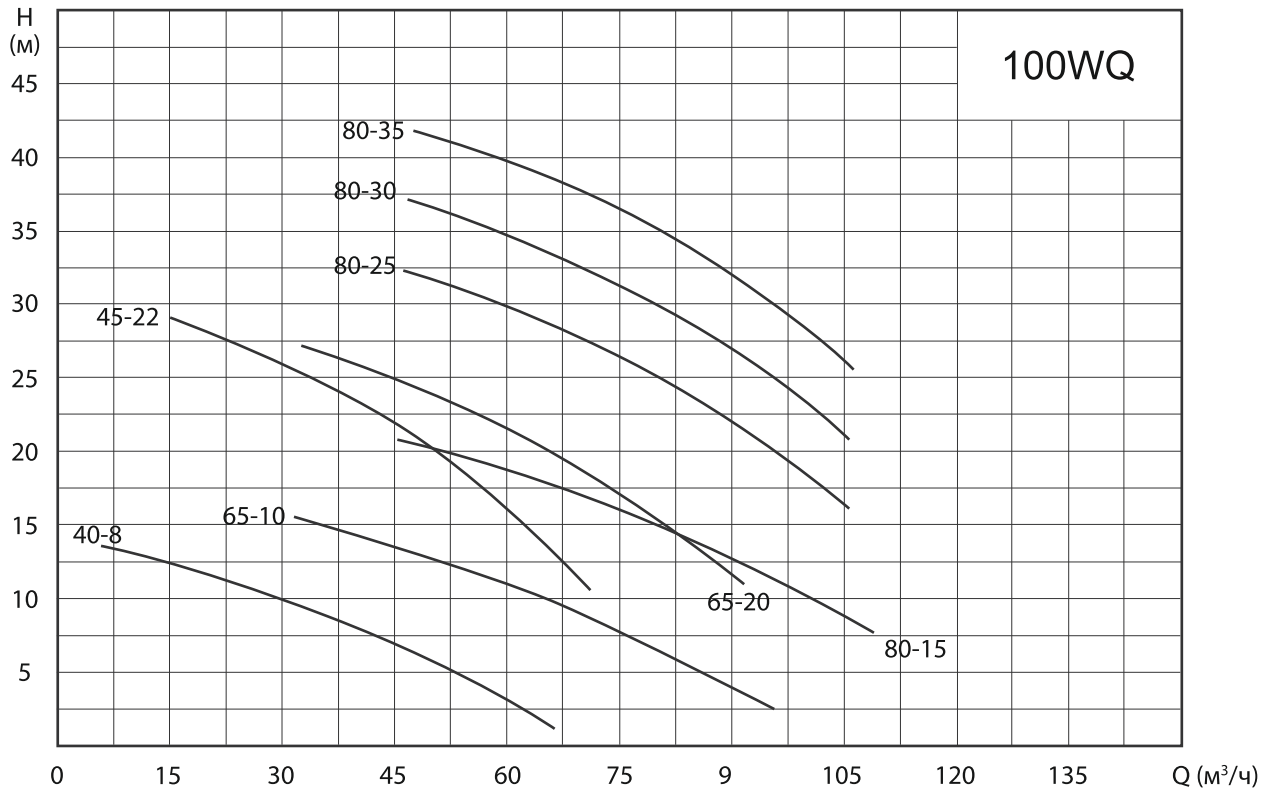
**Графики характеристик насоса WQ из чугуна**

Графики характеристик насоса WQ из чугуна

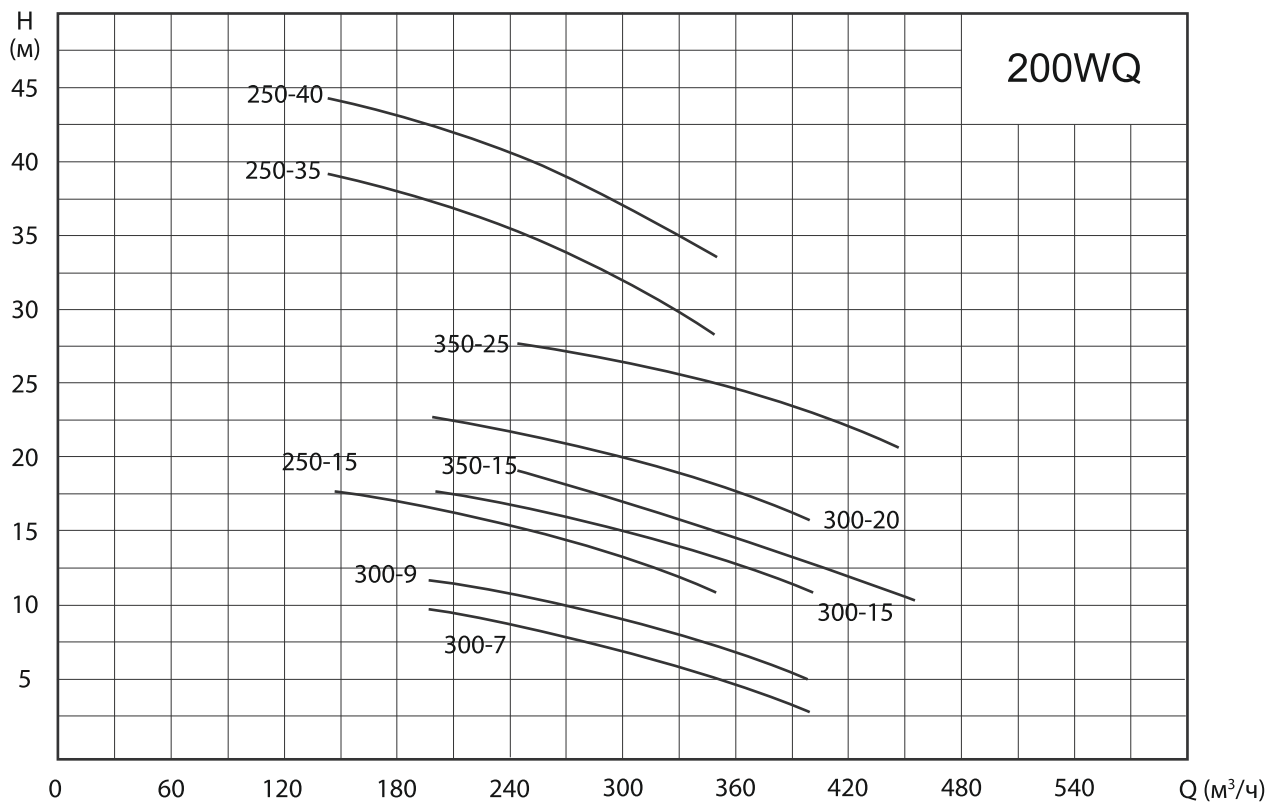
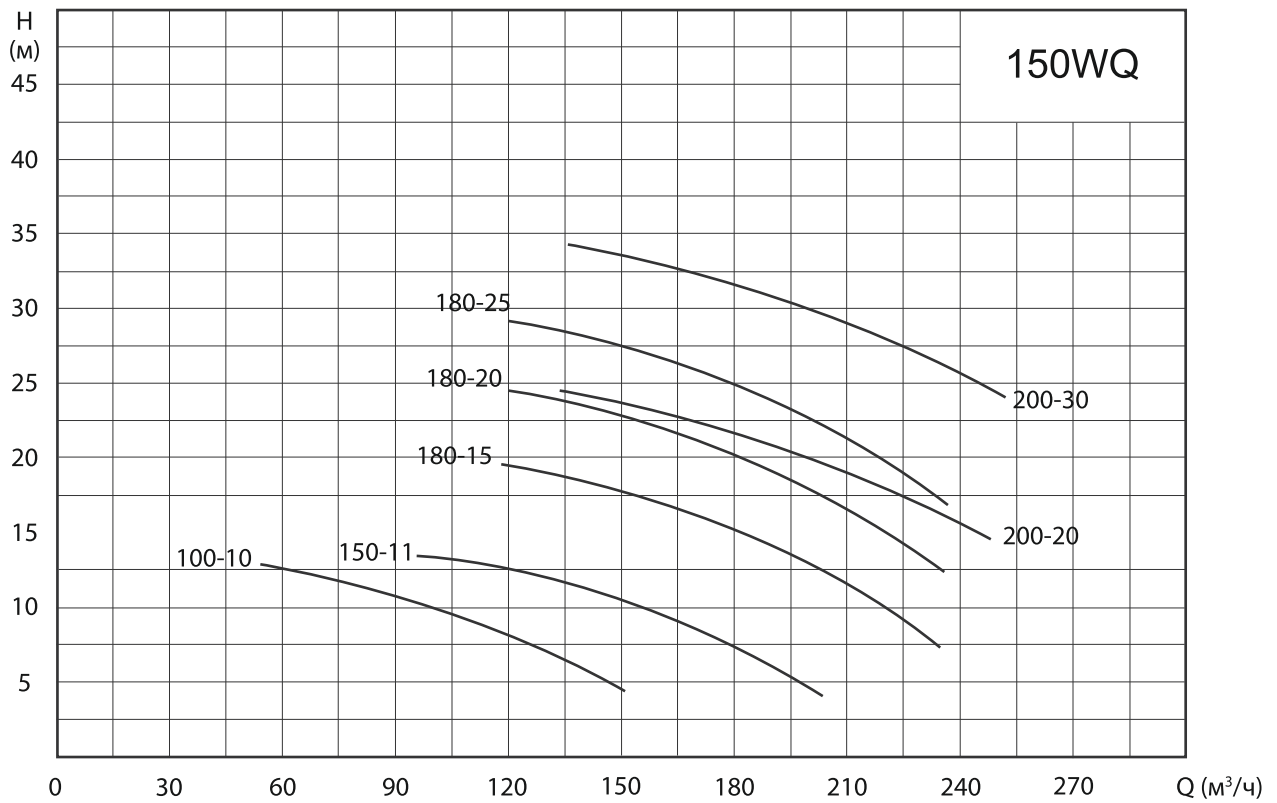



## Графики характеристик насоса WQ из чугуна

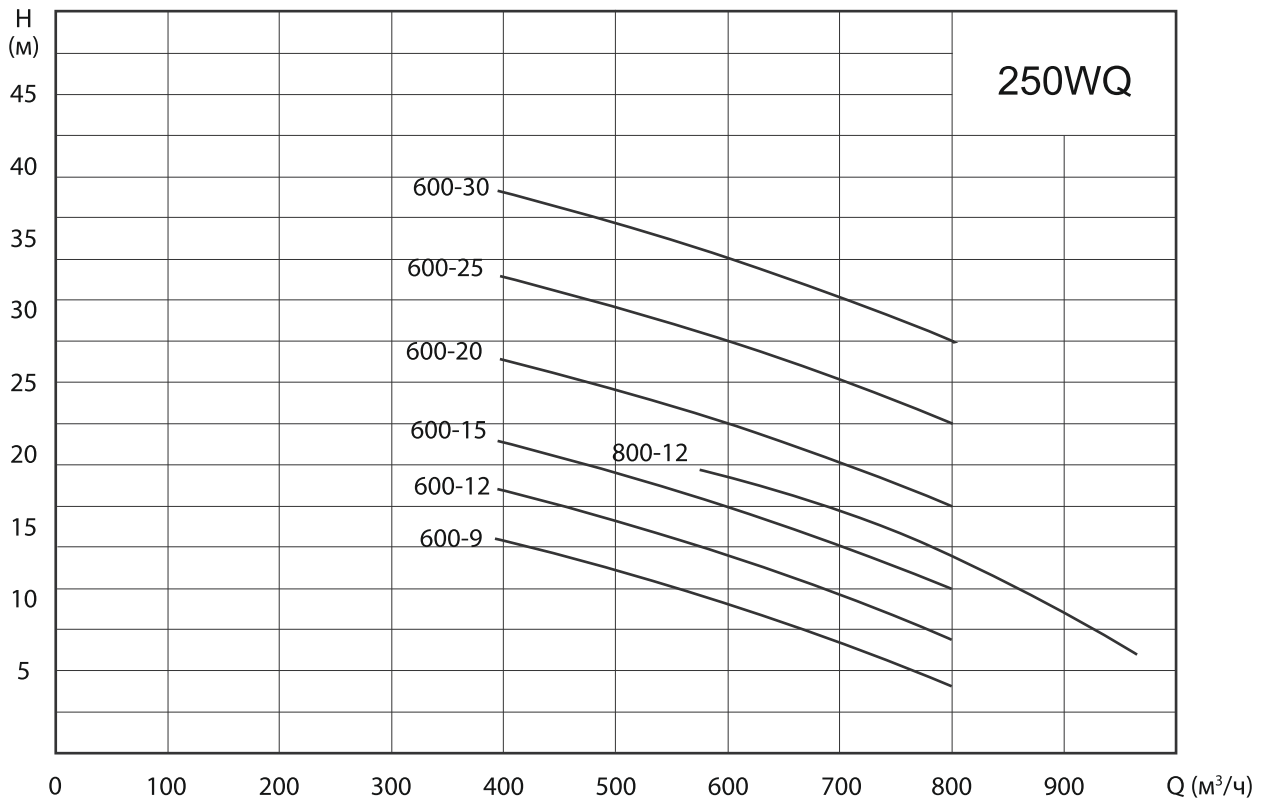
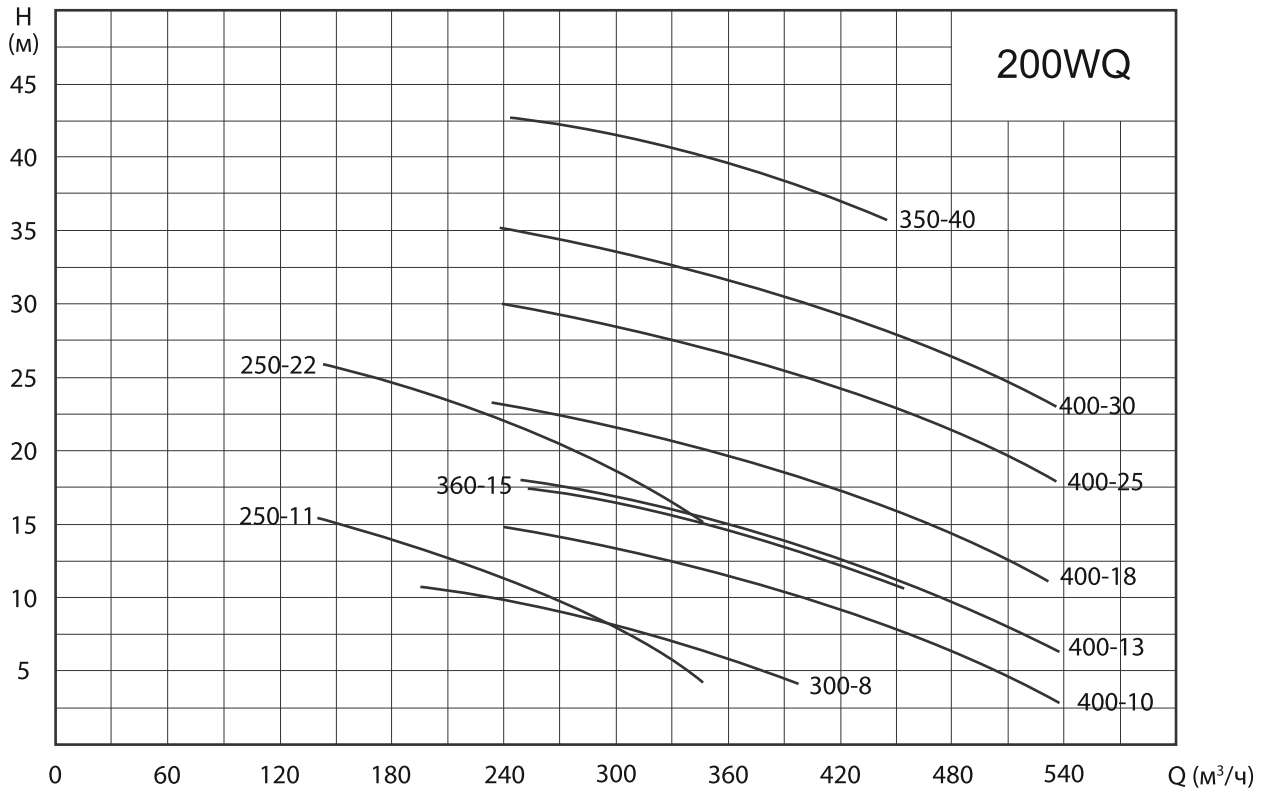

Графики характеристик насоса WQ из чугуна

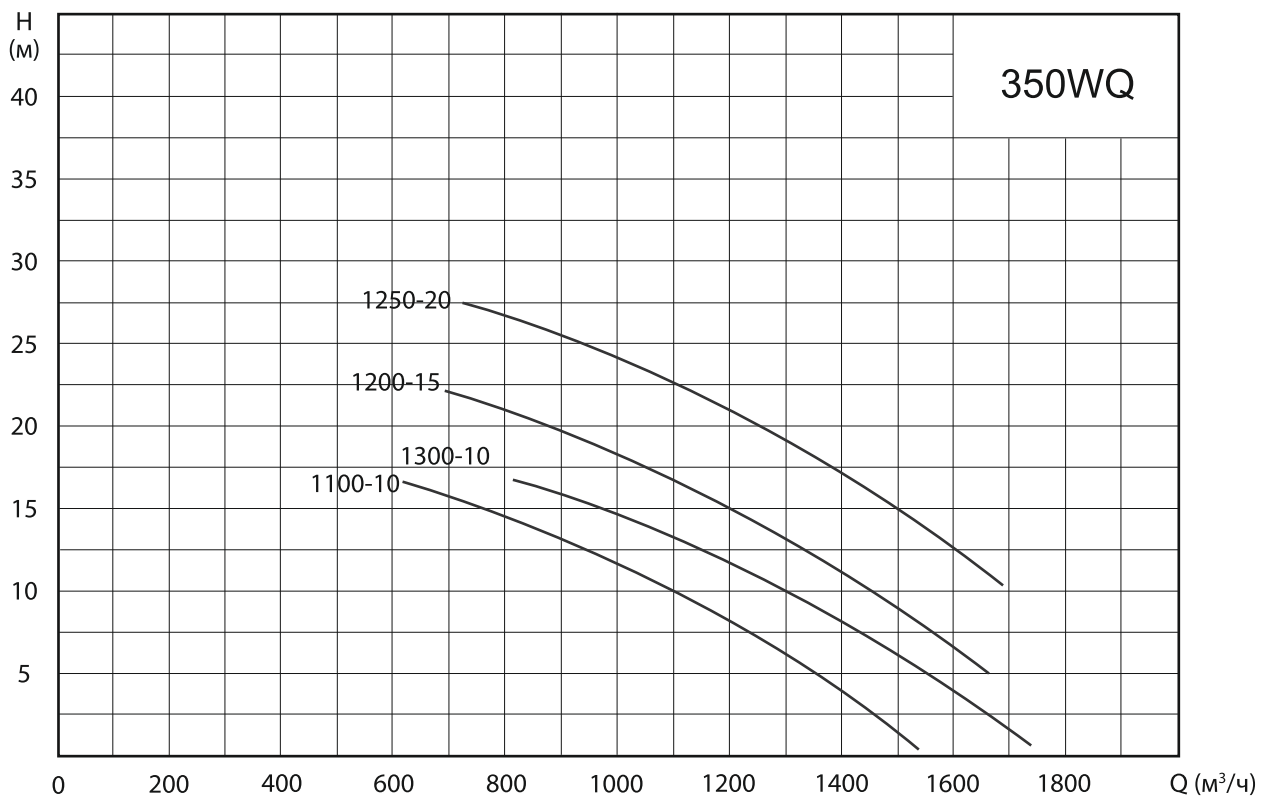
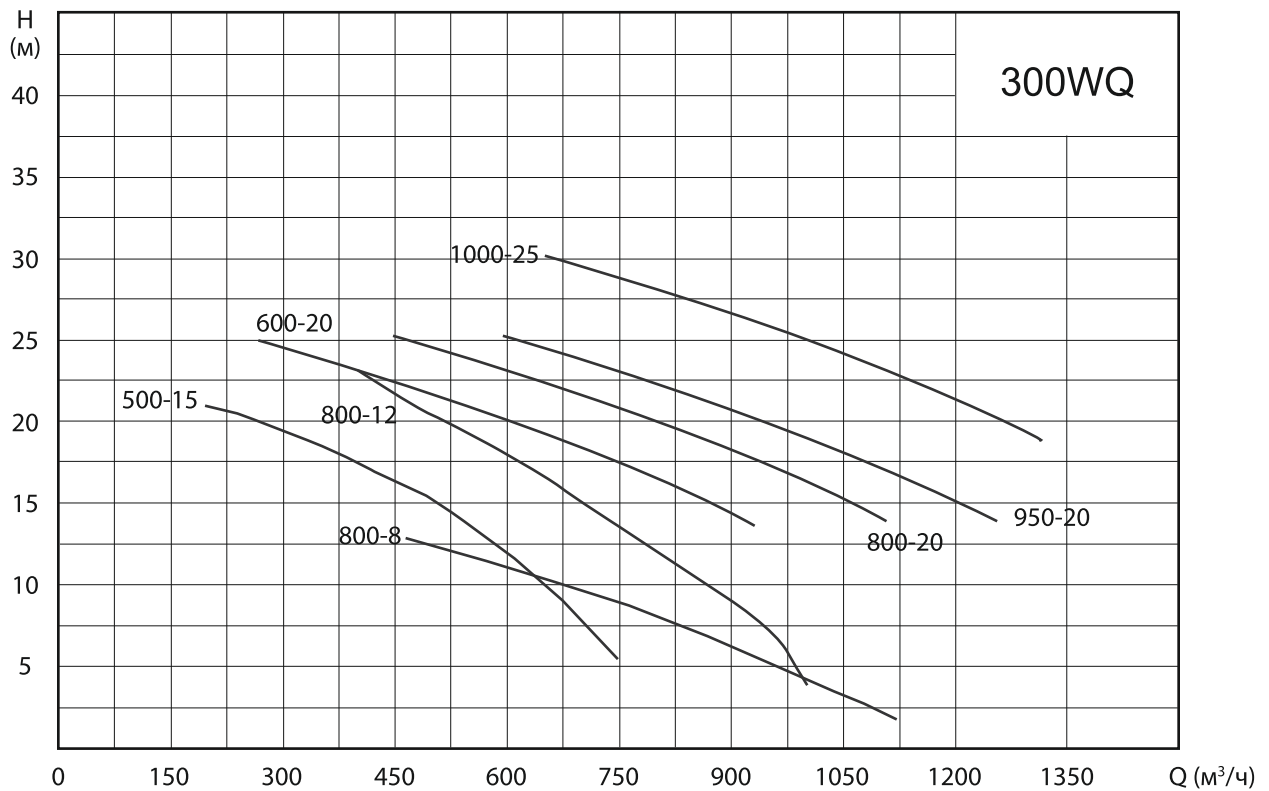

## Графики характеристик насоса WQ из чугуна

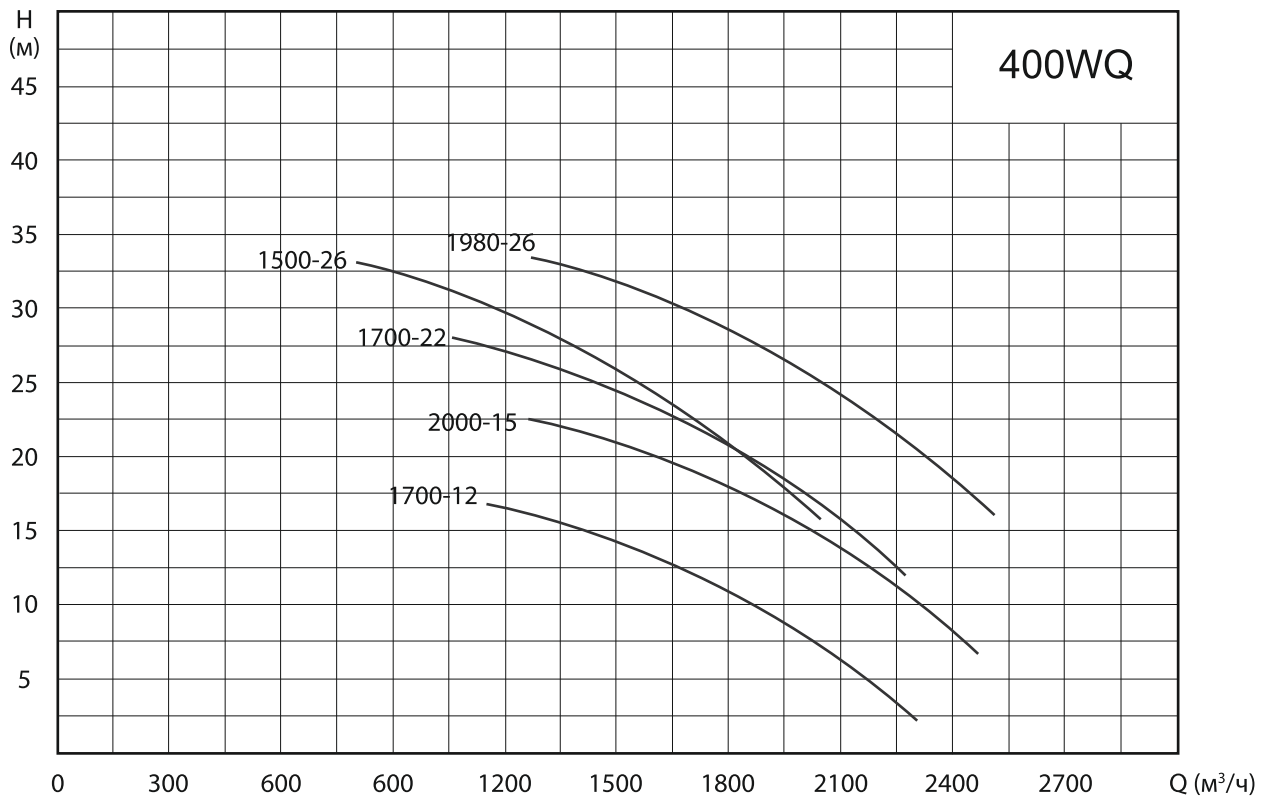
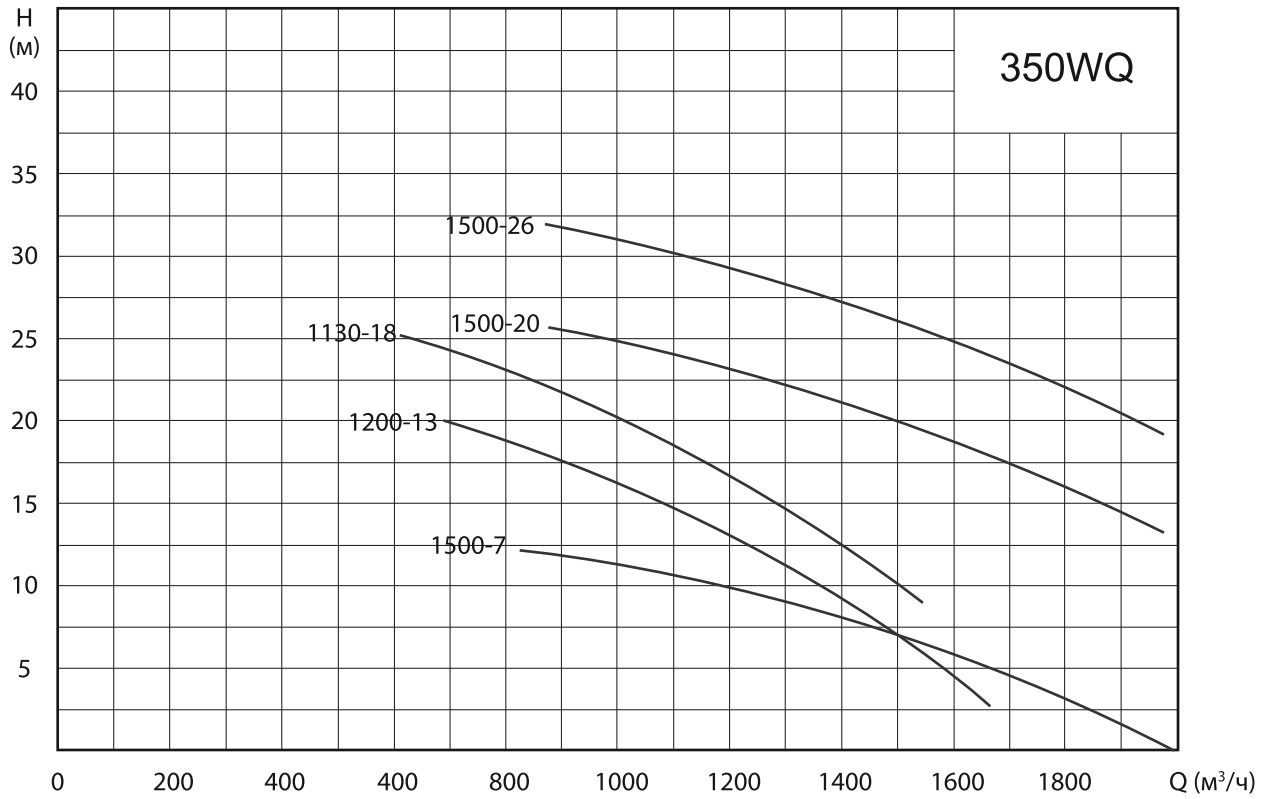

Графики характеристик насоса WQ из чугуна

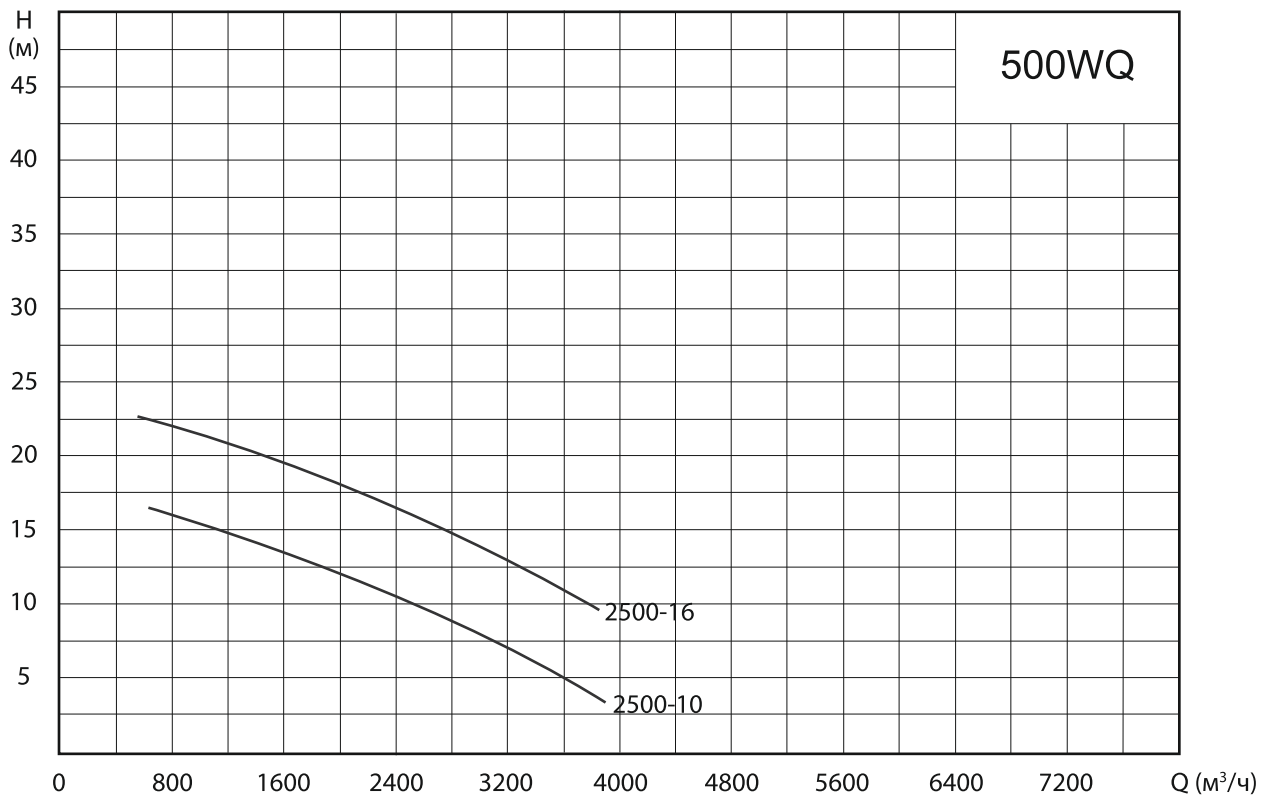
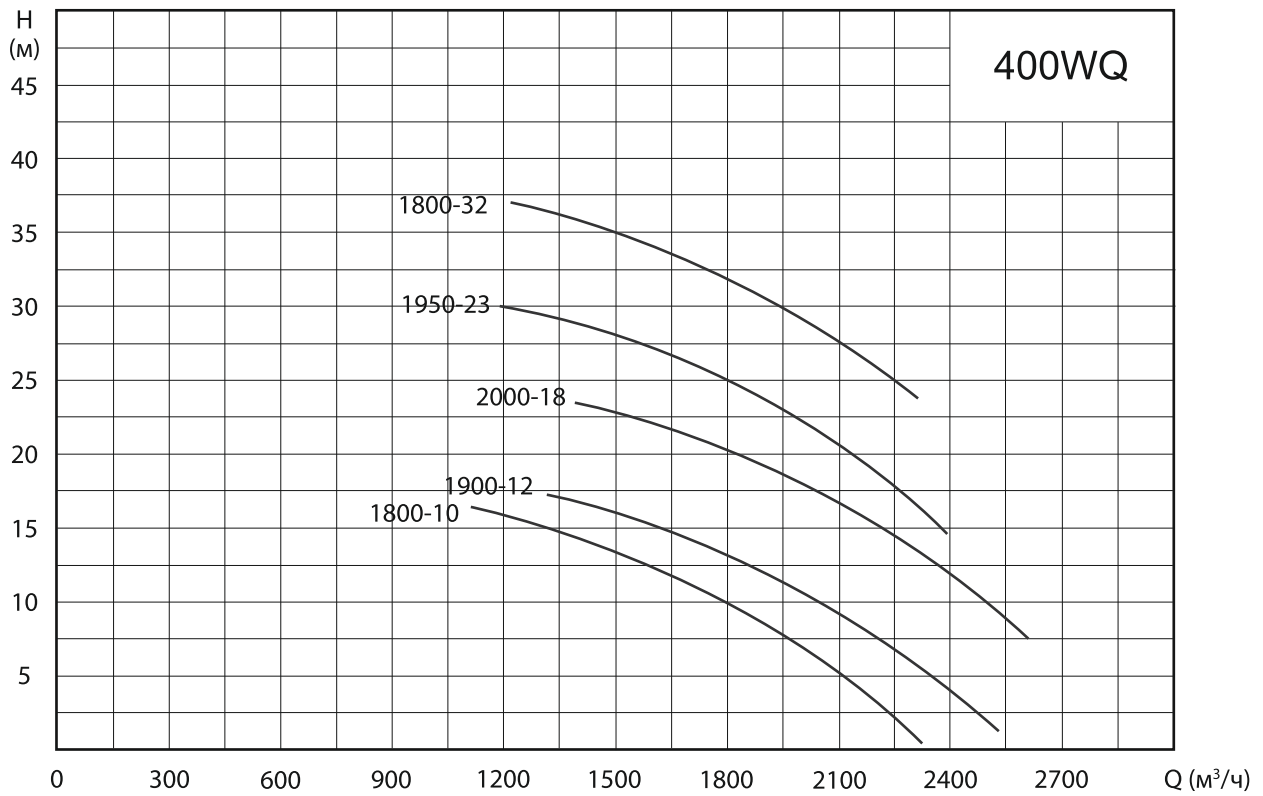

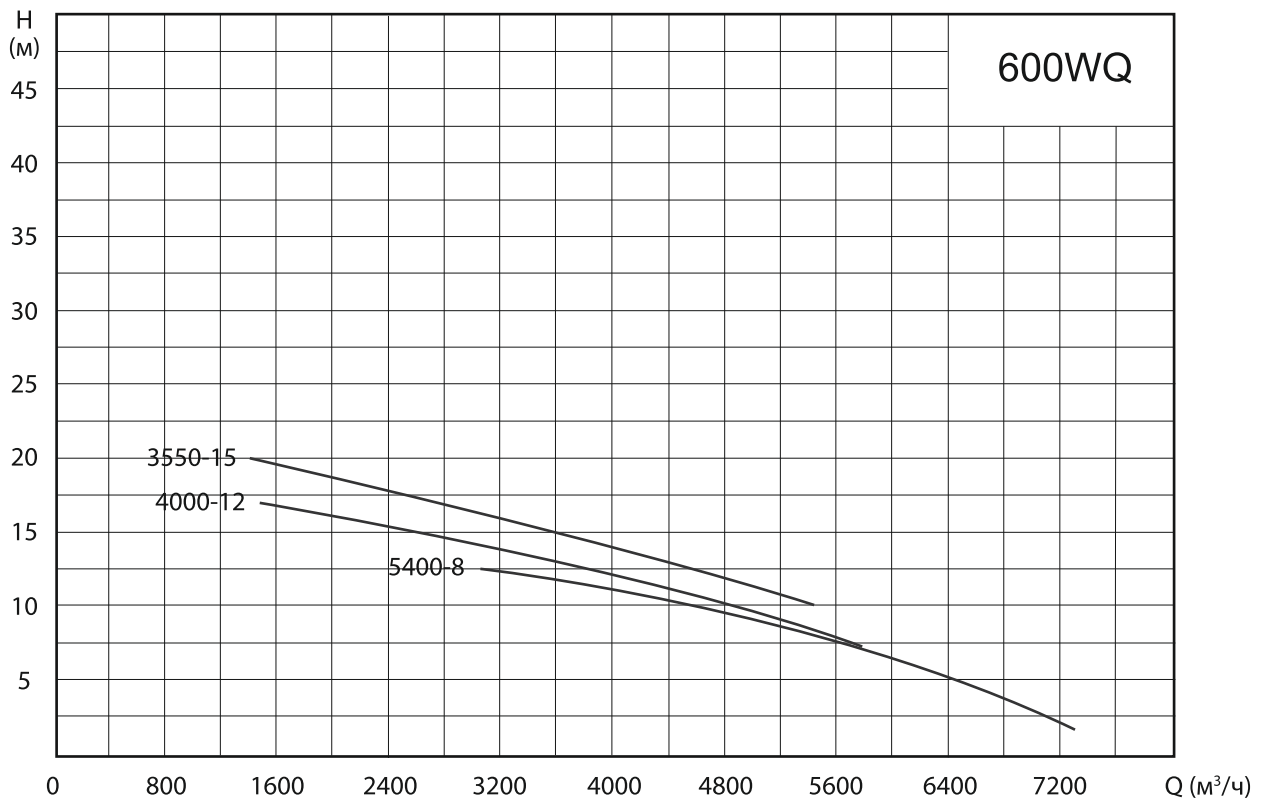
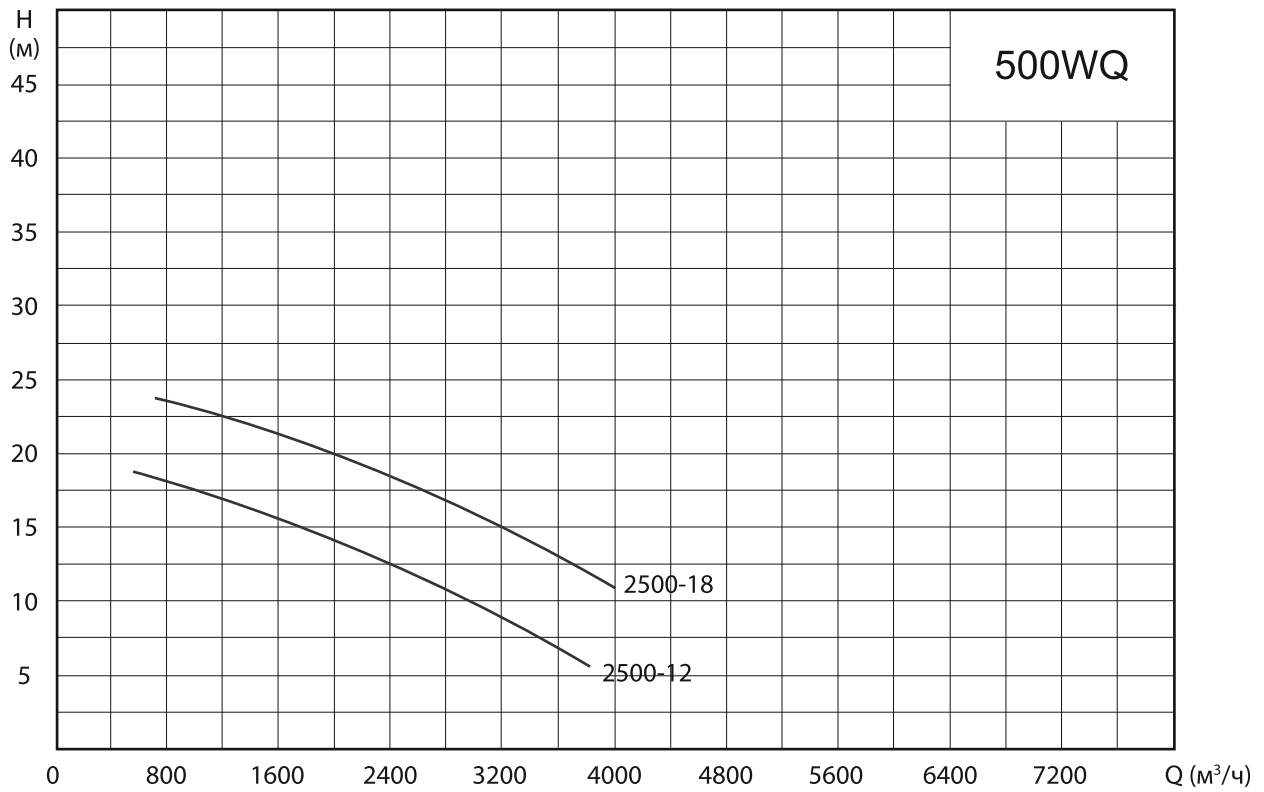
**Графики характеристик насоса WQ из чугуна**



**водная  
техника**



Адрес: 119415, г. Москва, пр-кт Вернадского, д. 39, этаж/помещение 6/1, ком.45  
Адрес склада: г. Одинцово, ул. Транспортная, д. 26



Телефон: +7(495) 771-72-72, +7(495) 771-72-71  
Факс: +7(495)645-05-99



[info@water-technics.ru](mailto:info@water-technics.ru)