

REXANT

КАТАЛОГ ПРОДУКЦИИ

ЭЛЕКТРО	ИНСТРУМЕНТ	КРЕПЕЖ И МЕТИЗЫ	ТЕЛЕКОМ
БЕЗОПАСНОСТЬ	АУДИО-ВИДЕО	ВСЕ ДЛЯ ДОМА И ДАЧИ	
КЛИМАТ	ОСВЕЩЕНИЕ		

ВЫПУСК 20



REXANT – один из мировых лидеров по производству кабельной продукции и комплектующих для монтажа сетей интернет, телефонии, телевидения, видеонаблюдения и систем охранно-пожарной сигнализации.

REXANT – это более 7000 наименований электротоваров высокого качества с заложенным запасом технических параметров по отношению к европейским стандартам. Продукция проходит многоуровневый контроль качества: контроль сырья и полуфабрикатов, предназначенных для производства, контроль на каждом этапе производства, проверка готовой продукции перед отгрузкой.

Стабильные надежность и качество продукции, маркетинговая поддержка партнеров обеспечивают высокий уровень спроса на продукцию бренда REXANT в России, странах СНГ и Европе.

Кабельная продукция REXANT проходит испытания, подтвержденные декларациями соответствия Министерства связи и массовых коммуникаций РФ.

Согласно спросу российского рынка на недорогие качественные товары, представлена электротехническая продукция торговой марки PROconnect.

Вся продукция соответствует требованиям российского законодательства.

ЭЛЕКТРОТЕХНИКА

Электроустановочные изделия	10
Влагозащищенные розетки и выключатели	10
Умные розетки	12
Аксессуары	13
Сетевые вилки и розетки	13
Разъемы РШ-ВШ	16
Адаптеры путешественника и сетевые переходники	16
Разветвители электрические	17
Сетевые штекеры и гнезда	19
Выключатели для бра	19
Коннекторы	21
Колодки розеточные	21
Удлинители, сетевые фильтры, шнуры	23
Сетевые удлинители	23
Сетевые удлинители на рулетке	24
Боксы всепогодные для удлинителей	24
Шнуры сетевые	24
Сетевые фильтры	26
Удлинители силовые	27
Удлинители на рамке	27
Силовые удлинители на катушке	28
Силовые разъемы	29
Силовые разъемы из каучука	29
Силовые разъемы СЕЕ	30
Электропатроны	32
Стабилизаторы напряжения	34
Кабеленесущие системы	35
Кабель-канал	35
Трубы гофрированные	36
Трубы гофрированные автомобильные	36
Аксессуары для труб	37
Металлорукав	38
Трубка кембрик	38
Коробки монтажные	39
Кабельные вводы	39
Кабельно-проводниковая продукция	41
Силовой кабель	41
Провода установочные	46
Провод для прогрева бетона	48
СИП арматура	49
Кронштейн анкерный	49
Зажимы прокалывающие, ответвительные	49
Анкерный зажим	49
Поддерживающий зажим	50
Монтажная лента, скрепа, бугель	50
Крюки бандажные	51
Колпачок изолирующий	51
Изолированный наконечник	51
Маркировка кабеля	52
Пломбы, маркеры кабельные	52
Изделия для электромонтажа	54
Клеммы плоские	54
Наконечники кольцевые	57
Разъемы штекерные	60
Наконечники штыревые втулочные	61
Наконечники вилочные	63
Соединительные гильзы	64
Концевые изолированные заглушки	65
Наборы клемм	66
Соединители кабельные	66
Ответвители	67
Экспресс-клеммы электромонтажные	68
Изоляционные материалы	70
Термоусаживаемая трубка	70
Термоусаживаемая трубка в бухтах	76
Наборы термоусадочных трубок	77
Термоусаживаемые перчатки и капы	78
Термоусаживаемая лента	80
Изоляционная лента	81
Кнопки, выключатели, тумблеры, светосигнальная арматура	83
Клавишные (рокерные) выключатели	83
Кнопочные выключатели	89

Антивандалные выключатели	91
Тумблеры и аксессуары	93
Световые индикаторы	96
Щиты распределительные	97
ИНСТРУМЕНТ	
Ручной инструмент	102
Губцевый инструмент	102
Отвертки	105
Наборы инструментов	108
Гаечные ключи	108
Ключи шестигранные	109
Крепежный инструмент	110
Ножи монтажные	111
Мультитулы и складные ножи	111
С сегментированным лезвием	113
Скальпели	114
Скрепки	114
Ножницы	115
Сменные лезвия	115
Монтажный инструмент	116
Пинцеты	117
Телескопический инструмент	119
Инструмент для ремонта мобильной техники	120
Тиски	121
Электромонтажный инструмент	122
Обжим изолированных клемм	122
Обжим неизолированных клемм	122
Обжим наконечников и гильз	123
Обжим штыревых наконечников	123
Обжим коаксиальных разъемов	124
Обжим компьютерных и телефонных разъемов	125
Инструмент для зачистки и заделки кабеля	127
Зачистка коаксиального кабеля	128
Зачистка витой пары	129
Инструмент для стяжек	130
Протяжки кабельные	130
Измерительные приборы и инструмент	131
Ручные измерительные инструменты	131
Мультиметры, токовые клещи, аксессуары	132
Тестеры напряжения	134
Автотестеры	135
Тестеры слаботочного кабеля	135
Измерительные приборы MASTECH	136
Измерительные приборы UNI-T	147
Электроинструмент	154
Пистолеты клеевые	154
Термоклей	156
Электрофены технические	158
Наборы инструментов	158
Сверла, наборы	159
Устройство для запаивания пакетов	159
Газовые горелки	160
Все для пайки	162
Паяльники REXANT	162
Паяльники REXANT «Профи»	162
Специальные паяльники REXANT	163
Паяльники PROconnect	164
Паяльники импульсные REXANT и PROconnect	165
Паяльники REXANT с деревянной ручкой в блистере	165
Высокомощные паяльники REXANT	166
Паяльники PROconnect с деревянной ручкой в блистере	167
Паяльники с деревянной ручкой ЭПСН	167
Паяльники с пластмассовой ручкой ЭПСН	168
Паяльники с традиционным керамическим нагревателем	168
Паяльные станции REXANT	169
Паяльные станции LUKEY	171
Наборы для пайки REXANT	172
Паяльники-выжигатели REXANT	172
Доски для выжигания	173
Паяльные ванны	173
Дополнительное оборудование для монтажа REXANT	174
Расходные материалы для пайки	177
Припой REXANT	178

Флюсы для пайки REXANT	179
Аэрозоли для электроники	181
Сопутствующие паяльные и смазочные материалы REXANT	182
Лупы и лампы	185
Лупы с подсветкой	185
Лампы настольные	188
Запасные части.	189
Сварочное оборудование	190
Сварочные аппараты	190
Аксессуары для сварки	191
Магнитный инструмент	192
Неодимовые магниты.	192
Садово-шанцевый инструмент	193
Топор универсальный	193
Ящики и сумки для инструмента	194
Средства защиты	196
Спецодежда.	196
Средства индивидуальной защиты	197

КРЕПЕЖ И МЕТИЗЫ

Стяжка.	200
Стяжки, хомуты.	200
Крепеж кабеля	209
Бандаж кабеля.	210
Крепежные аксессуары	210
Крепеж кабеля	211
Площадки самоклеящиеся	212
Хомуты стальные	213
Такелаж	216
Трос стальной в ПВХ оболочке.	217
Лента монтажная	218
Скобяные изделия	219

ТЕЛЕКОМ

Кабель.	222
Информационный кабель	222
Информационный кабель SFTP/SSTP	227
Информационный магистральный кабель UTP/FTP	229
Телефонный кабель ШТЛП	230
Провод полевой связи П-274	231
Провод ПКСВ	231
Провод телефонный ПРППМ	232
Разъемы	233
Разъемы RJ	233
Колпачки для RJ-45	234
Розетки и переходники	235
Компьютерные розетки	235
Проходники, переходники	236
Розетки телефонные	237
Патч-корды	237
Шафы и стойки	238
Напольные шкафы.	238
Открытые стойки	239
Настенные шкафы.	240
Аксессуары к шкафам.	240
Модульные и телефонные патч-панели.	244
Патч-панели категории 5е	244
Патч-панели категории 6	244
Кросс 110 типа.	245
Модули Keystone Jack	245
Кроссовое оборудование	246

БЕЗОПАСНОСТЬ

Видеонаблюдение	250
Готовые комплекты видеонаблюдения	250
Муляжи камер видеонаблюдения.	252
АHD камеры внутренней установки	253
АHD камеры внешней установки	255
IP камеры	257
Видеорегистраторы	261
Беспроводные камеры	267
Камера с SIM-картой с 4G (LTE) модулем	267
Wi-Fi камеры	268
Конверторы HDMI, VGA, SCART, RSA, BNC	270

Источники питания	275
Аккумуляторы	276
Кабель видеонаблюдения	277
Разъемы BNC	280
Разъемы питания	282
Переходники F/BNC	284
Шнуры BNC	285
Приемопередатчики	285
Устройства грозозащиты	286
Сигнализация	287
Кабель сигнальный КСПВ	287
Кабель сигнальный КСПЭВ	288
Кабель сигнальный КСВВ	289
Кабель сигнальный КСВЭВ	290
Кабель сигнальный КСВВнг(A)-LS	291
Кабель сигнальный КСВЭВнг(A)-LS	292
Кабель сигнальный КСВВнг(A)-LSLTx	293
Кабель сигнальный КСВЭВнг(A)-LSLTx	294
Кабель охранно-пожарных сигнализаций КПСВВ	295
Кабель охранно-пожарных сигнализаций КПСВЭВ	296
Кабель охранно-пожарных сигнализаций КПСВВнг(A)-LS	297
Кабель охранно-пожарных сигнализаций КПСВЭВнг(A)-LS	298
Кабель охранно-пожарных сигнализаций КПСВВнг(A)-LSLTx	299
Кабель охранно-пожарных сигнализаций КПСВЭВнг(A)-LSLTx	300
Кабель огнестойкий КПСнг(A)-FRLS	301
Кабель огнестойкий КПСЭнг(A)-FRLS	302
Кабель огнестойкий КПСнг(A)-FRHF	303
Кабель огнестойкий КПСЭнг(A)-FRHF	304
Кабель огнестойкий КПСнг(A)-FRLSLTx	305
Кабель огнестойкий КПСЭнг(A)-FRLSLTx	306
Системы охраны	307
Аварийные светодиодные светильники	309
Наклейки для аварийных светильников	311
СКУД	312
Домофоны и электронные ключи	312
Видеоглазки	315
Дверные доводчики	315
Знаки безопасности	316
Сигнальные и оградительные ленты	316
Информационные знаки	317
Запрещающие и указательные знаки	317
Эвакуационные знаки	318
Знаки электробезопасности	319
Знаки пожарной безопасности	319
Знаки медицинского назначения	319

АУДИО-ВИДЕО

Кабель	322
Кабель коаксиальный	322
Кабель для спутникового ТВ	325
Кабель для цифрового ТВ	327
Магистральный коаксиальный кабель	328
Кабель коаксиальный РК 75	329
Акустический кабель	330
Акустический кабель микрофонный	334
Акустический кабель Power Cable	334
Акустический кабель мини-бухты	335
Разъемы	337
Разъемы F	337
Переходники F/TV/BNC	339
Разъемы TV	341
Разъемы RCA	343
Разъемы XLR, CANON	344
ТВ сплиттеры, ответвители	344
Переходники-делители 3,5/6,3 аудио	347
Переходники SCART	348
Переходники RCA	348
Переходники VGA/DVI/HDMI	349
Шнуры	350
Шнуры HDMI, HDMI-DVI	350
Шнуры RCA	351
Шнуры SCART	353
Шнуры VGA	355
Шнуры Toslink	355

Шнуры DIN	.355
Шнуры TV	.356
Шнуры 3,5 STEREO	.357
Антенны	.359
Комнатные ТВ антенны	.359
Радиоантенны	.360
Уличные ТВ антенны	.360
Уличные радиоантенны	.363
Усилители для антенн	.363
Кронштейны и мачты для антенн	.364
Кронштейны для телевизоров и СВЧ-печей	.366

ВСЕ ДЛЯ ДОМА И ДАЧИ

Электроника для дома	.370
Умные розетки	.370
Метеостанции, термометры, часы	.371
Беспроводные звонки	.374
Проводные звонки	.375
Электронные весы	.376
Пульты для телевизоров	.377
Пульты для ресиверов	.377
Пульты для кондиционеров	.378
Пульты для шлагбаумов и ворот	.378
Коврики с подогревом	.378
Элементы питания	.379
Портативные аккумуляторы	.379
Алкалиновые батарейки	.380
Литиевые батарейки	.382
Солевые батарейки	.382
Мобильные аксессуары	.383
Шнуры для iPhone/iPad/iPod	.383
Шнуры micro USB/mini USB/универсальные	.385
Шнуры USB Type-C	.387
Шнуры для Samsung И OTG кабель	.387
Шнуры USB	.388
Аудиошнуры AUX	.390
Компьютерные аксессуары	.392
USB разветвители, картридеры	.392
Переходники USB	.394
Автомобильные зарядные устройства	.394
Сетевые зарядные устройства	.397
Внешние аккумуляторы Power Bank	.399
Автомобильные держатели	.399
Стереогарнитуры и наушники	.400
Портативные колонки	.400
Защитные стекла для iPhone и iPad	.400
Бамперы для iPhone	.401
Осевые вентиляторы	.402
Мышки компьютерные	.404
Связь	.404
Телефонные шнуры	.404
Системы радиосвязи	.405
Антенны для усиления сотового и интернет сигнала	.406
Разъемы высокочастотные	.406
Автомобильные аксессуары	.407
Автомобильные разъемы	.407
Зажимы «крокодил»	.410
Разветвители автоприкуривателя	.411
Автомобильные инверторы	.412
Дневные ходовые огни LAMPER	.412
Портативные многофункциональные зарядные устройства	.413
Автомобильные предохранители	.414
Хомуты противоскольжения	.415
Кабель монтажный ПГВА/автомобильный	.416
Сад и огород	.418
Отпугиватели кротов и земляных вредителей (на солнечных батареях)	.418
Отпугиватели кротов и земляных вредителей (на батареях)	.418
Отпугиватели насекомых и млекопитающих	.419
Универсальные отпугиватели	.420
Портативные уничтожители насекомых	.421
Стационарные уничтожители насекомых	.421
Ловушки для насекомых	.422
Ловушки для крыс/мышей	.422
Аэрозоль	.422

Сетка на окна и двери	423
Хозяйственные товары	424
Навесные и тросовые замки	424
Универсальный клей	426
Аэрозоли для бытовых целей	426
Нагревательные ТЭНы	427
Веревки	429
Крючки	431
Упаковка	431
Упаковочная клейкая лента	431
Клейкая лента	432
Пакеты «Zip-Lock»	432
Стретч-пленка	433
Проволока упаковочная	433
Красота и уход	433
Лампы для сушки ногтей	433
Машинки для педикюра	435
Стайлеры и машинки для стрижки	435

КЛИМАТ

Теплый пол	438
Нагревательный мат	438
Кабельный теплый пол	439
Инфракрасный пленочный пол	440
Саморегулирующийся кабель	442
Кабель в бухтах	443
Терморегуляторы	444
Коврики с подогревом	446
Теплотехника	446
Инфракрасные обогреватели	446

ОСВЕЩЕНИЕ

Настольные лампы.	450
Садовые светильники.	451
Садовые светильники на солнечных батареях LAMPER	451
Прожекторы светодиодные LAMPER	452
Фонари	453
Аккумуляторные фонари	453
Повседневные фонари	454
Тактические фонари	455
Налобные фонари	455
Фонари для самообороны	456
Фонари для кемпинга	456
Фонари ZOOM	457
Телескопические фонари	457
Светодиодная лента, блоки питания, прожекторы	458
Светодиодные ленты NEON-NIGHT	458
Ленты со стандартной плотностью диодов	458
Одноцветные светодиодные ленты	458
Многоцветные светодиодные ленты	460
Ленты с увеличенной мощностью	461
Одноцветные светодиодные ленты	461
Ленты с повышенной плотностью диодов	462
Одноцветные светодиодные ленты	462
Ленты для декора, световых вывесок и рекламы	463
Одноцветные светодиодные ленты	463
Многофункциональные/управляемые светодиодные ленты	464
Управление светодиодными лентами	465
Контроллеры NEON-NIGHT	465
Диммеры NEON-NIGHT	467
Аксессуары для светодиодных лент NEON-NIGHT	468
Сетевые адаптеры	471
Блоки питания	472
Алюминиевые профили для светодиодных лент	473
Датчики движения, фотореле	475
Датчики движения инфракрасные	475
Датчики движения микроволновые	476
Фотореле	477
Светильники ЖКХ	477
Быстрый поиск	478



REXANT
ELECTRO

ЭЛЕКТРОУСТАНОВОЧНЫЕ ИЗДЕЛИЯ

10

**СТАБИЛИЗАТОРЫ НАПРЯЖЕНИЯ**

34

**КАБЕЛЕНЕСУЩИЕ СИСТЕМЫ**

35

**КОРОБКИ МОНТАЖНЫЕ**

39

**КАБЕЛЬНЫЕ ВВОДЫ**

39

**КАБЕЛЬНО-ПРОВОДНИКОВАЯ ПРОДУКЦИЯ**

41

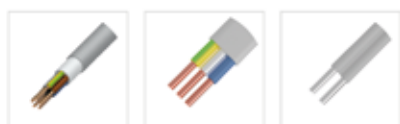
**СИП АРМАТУРА**

49

**МАРКИРОВКА КАБЕЛЯ**

52

**ИЗДЕЛИЯ ДЛЯ ЭЛЕКТРОМОНТАЖА**

54

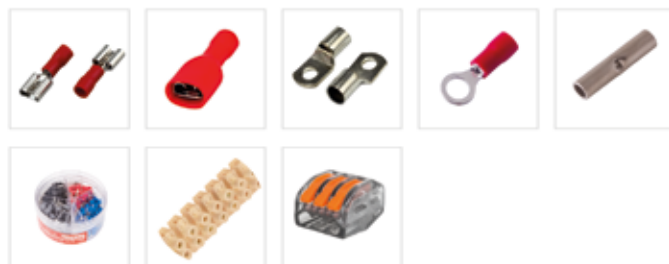
**ИЗОЛЯЦИОННЫЕ МАТЕРИАЛЫ**

70

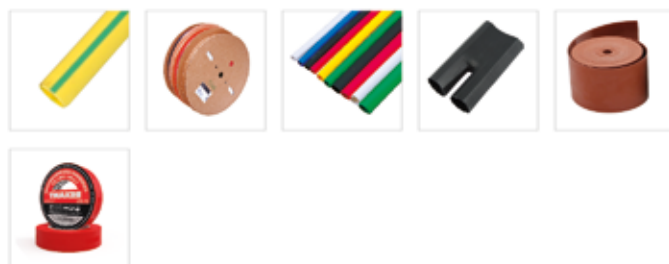
**КНОПКИ, ВЫКЛЮЧАТЕЛИ, ТУМБЛЕРЫ,
СВЕТСИГНАЛЬНАЯ АРМАТУРА**

83

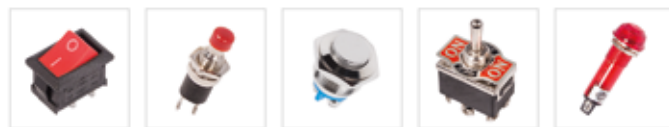
**ЩИТЫ РАСПРЕДЕЛИТЕЛЬНЫЕ**

97



ЭЛЕКТРОУСТАНОВОЧНЫЕ ИЗДЕЛИЯ

ВЛАГОЗАЩИЩЕННЫЕ РОЗЕТКИ И ВЫКЛЮЧАТЕЛИ

Используются на улице и в помещениях с высокой влажностью: ванных комнатах, бассейнах, саунах.



Выключатель одноклавишный

Заземление: есть
Тип установки: открытый
Напряжение: 220/250 В
Номинальный ток: 10 А
Климатическое исполнение: УХЛ 4
Степень защиты: IP44
Количество в упаковке: 1 шт.

78-0513



Розетка штепсельная, с крышкой

Заземление: есть
Тип установки: открытый
Напряжение: 220/250 В
Номинальный ток: 10 А
Климатическое исполнение: УХЛ 4
Степень защиты: IP44
Количество в упаковке: 1 шт.

78-0516



Выключатель двухклавишный

Заземление: есть
Тип установки: открытый
Напряжение: 220/250 В
Номинальный ток: 10 А
Климатическое исполнение: УХЛ 4
Степень защиты: IP44
Количество в упаковке: 1 шт.

78-0514



Выключатель одноклавишный + розетка с крышкой

Заземление: есть
Тип установки: открытый
Напряжение: 220/250 В
Номинальный ток: 10 А
Климатическое исполнение: УХЛ 4
Степень защиты: IP44
Количество в упаковке: 1 шт.

78-0517



Розетка штепсельная

Заземление: есть
Тип установки: открытый
Напряжение: 220/250 В
Номинальный ток: 10 А
Климатическое исполнение: УХЛ 4
Степень защиты: IP44
Количество в упаковке: 1 шт.

78-0515



Выключатель одноклавишный

Тип установки: открытый
Напряжение: 220/250 В
Номинальный ток: 10 А
Климатическое исполнение: УХЛ 4
Габаритные размеры: 65×65×61 мм
Установочные размеры: 53±0,2 мм
Степень защиты: IP54
Количество в упаковке: 1 шт.

78-0520



Розетка штепсельная двухместная

Заземление: есть
Тип установки: открытый
Напряжение: 220/250 В
Номинальный ток: 16 А
Климатическое исполнение: УХЛ 4
Габаритные размеры: 130×70×50,9 мм
Установочные размеры:
113±0,2 × 53±0,2 мм
Степень защиты: IP54
Количество в упаковке: 1 шт.

78-0526



Выключатель двухклавишный

Тип установки: открытый
Напряжение: 220/250 В
Номинальный ток: 10 А
Климатическое исполнение: УХЛ 4
Габаритные размеры: 70×70×40,5 мм
Установочные размеры: 53±0,2 мм
Степень защиты: IP54
Количество в упаковке: 1 шт.

78-0521



Выключатель одноклавишный + розетка

Заземление: нет
Тип установки: открытый
Напряжение: 220/250 В
Номинальный ток: 10 А/16 А
Климатическое исполнение: УХЛ 4
Габаритные размеры: 130×70×57,3 мм
Установочные размеры: 113±0,2×53±0,2 мм
Степень защиты: IP54
Количество в упаковке: 1 шт.

78-0527



Выключатель на два направления одноклавишный

Тип установки: открытый
Напряжение: 220/250 В
Номинальный ток: 10 А
Климатическое исполнение: УХЛ 4
Габаритные размеры: 70×70×40,5 мм
Установочные размеры: 53±0,2 мм
Степень защиты: IP54
Количество в упаковке: 1 шт.

78-0522



Выключатель двухклавишный + розетка

Заземление: нет
Тип установки: открытый
Напряжение: 220/250 В
Номинальный ток: 10 А/16 А
Климатическое исполнение: УХЛ 4
Габаритные размеры: 130×70×57,3 мм
Установочные размеры: 113±0,2×53±0,2 мм
Степень защиты: IP54
Количество в упаковке: 1 шт.

78-0528



Розетка штепсельная

Заземление: нет
Тип установки: открытый
Напряжение: 220/250 В
Номинальный ток: 16 А
Климатическое исполнение: УХЛ 4
Габаритные размеры: 70×70×39,5 мм
Установочные размеры: 53±0,2 мм
Степень защиты: IP54
Количество в упаковке: 1 шт.

78-0523



Выключатель одноклавишный + розетка

Заземление: есть
Тип установки: открытый
Напряжение: 220/250 В
Номинальный ток: 10 А/16 А
Климатическое исполнение: УХЛ 4
Габаритные размеры: 130×70×57,3 мм
Установочные размеры: 113±0,2×53±0,2 мм
Степень защиты: IP54
Количество в упаковке: 1 шт.

78-0529



Розетка штепсельная

Заземление: есть
Тип установки: открытый
Напряжение: 220/250 В
Номинальный ток: 16 А
Климатическое исполнение: УХЛ 4
Габаритные размеры: 70×70×50,9 мм
Установочные размеры: 53±0,2 мм
Степень защиты: IP54
Количество в упаковке: 1 шт.

78-0524



Выключатель двухклавишный + розетка

Заземление: есть
Тип установки: открытый
Напряжение: 220/250 В
Номинальный ток: 10 А/16 А
Климатическое исполнение: УХЛ 4
Габаритные размеры: 130×70×57,3 мм
Установочные размеры: 113±0,2×53±0,2 мм
Степень защиты: IP54
Количество в упаковке: 1 шт.

78-0530



Розетка штепсельная двухместная

Заземление: нет
Тип установки: открытый
Напряжение: 220/250 В
Номинальный ток: 16 А
Климатическое исполнение: УХЛ 4
Габаритные размеры: 130×70×39,5 мм
Установочные размеры: 113±0,2×53±0,2 мм
Степень защиты: IP54
Количество в упаковке: 1 шт.

78-0525

УМНЫЕ РОЗЕТКИ

Смарт-устройства, выполняющие функции защиты и управления для приборов, работающих от сети 220 В, могут применяться как в домашних, так и в производственных условиях.



Радиоуправляемая розетка с пультом RX-001

Класс защиты: IP23
Ток: 10 А
Радиус действия: 30 м
Максимальная мощность нагрузки: 2640 Вт
Цвет корпуса: белый
Комплект:
Пульт дистанционного управления: 1 шт.
Управляемая розетка: 1 шт.

10-6020



Радиоуправляемая розетка с пультом RX-002

Класс защиты: IP23
Максимальная мощность нагрузки: 2640 Вт
Ток: 10 А
Радиус действия пульта: 30 м
Цвет корпуса: белый
Комплектность:
Пульт дистанционного управления: 1 шт.
Управляемая розетка: 2 шт.

10-6025



Радиоуправляемая розетка с пультом RX-003

Класс защиты: IP23
Управляемая розетка: 3 шт.
Ток: 10 А
Максимальная мощность нагрузки: 2640 Вт
Радиус действия: 30 м
Цвет корпуса: белый
Комплектность:
Пульт дистанционного управления: 1 шт.
Управляемая розетка: 3 шт.

10-6030



Цоколь для лампочки, с пультом дистанционного управления RX-15

Радиус действия: 40 м
Комплектность:
Пульт дистанционного управления: 1 шт.
Цоколь: 1 шт.
Питание ПДУ: батарейки тип AAA 2 шт.
Цоколь: 220 В
Тип цоколя: E27
Рабочая радиочастота ПДУ: 433,92 МГц
265 МГц
Входное напряжение: 110 В/60 Гц
220 В/50 Гц

10-6016



Реле напряжения «вилка-розетка» 16 А

Индикация состояния реле напряжения
Номинальное напряжение: 230 В
Частота: 50 Гц
Ток: 15 А
Диапазон напряжения: 185-255 В
Фиксированные параметры защиты и время задержки включения (120 сек)

10-6045



Реле напряжения «вилка-розетка» с дисплеем 16 А

Номинальное напряжение: 220 В
Измеряемое напряжение: 100-300 В
Максимальный ток нагрузки: 16 А
Максимальная мощность: 3,3 кВт
Максимальная поглощаемая энергия импульсной помехи: 125 Дж
Порог срабатывания по понижению напряжения сети: 150-210 В (шаг 1 В)
Порог срабатывания по повышению напряжения сети: 230-265 В (шаг 1 В)
Время задержки включения: 5-999 сек (шаг 1 сек)
Время срабатывания защиты: не более 0,3 сек

10-6040



Адаптер питания 220 В+2 USB RX-17

Количество розеток 220 В: 1 шт.
Количество портов USB: 2 шт.
Напряжение сети: 220 В
Цвет: белый
Заземление: есть
Световая индикация: есть
Степень защиты: IP20
Тип: адаптер с USB
Максимальная нагрузка: 3680 Вт
Номинальная сила тока: 16 А

11-6017



Розетка с механическим таймером RX-21

Тип таймера: суточный, механический
Шаг таймера: 30 минут
Максимальная нагрузка: 3500 Вт
Ток: 16 А
Степень защиты: IP20
Напряжение: 230 В
Частота: 50 Гц

11-6001



Розетка с механическим таймером в защитном корпусе RX-23

Тип таймера: суточный, механический
Шаг таймера: 30 минут
Максимальная нагрузка: 3500 Вт
Ток: 16 А
Степень защиты: IP44
Напряжение: 230 В
Частота: 50 Гц

11-6003



Розетка с механическим таймером RX-28

Тип таймера: суточный, механический
Шаг таймера: 15 минут
Максимальная нагрузка: 3500 Вт
Ток: 16 А
Степень защиты: IP20
Напряжение: 230 В
Частота: 50 Гц

11-6005



Розетка с электронным таймером RX-31A

Тип таймера: недельный, электронный
Шаг: 1 минута
Максимальная нагрузка: 3500 Вт
Ток: 16 А
Степень защиты: IP20
Точность хода: 1 минута в месяц

11-6010

АКСЕССУАРЫ СЕТЕВЫЕ ВИЛКИ И РОЗЕТКИ



Вилка универсальная

Заземление: нет
Влагозащитенность: IP20
Номинальный ток: 6 А
Цвет: белый
Количество в упаковке: 1 шт.

11-8501



Вилка Евро угловая

Заземление: есть
Влагозащитенность: IP20
Номинальный ток: 16 А
Цвет: белый
Количество в упаковке: 1 шт.

11-8502



Вилка Евро угловая

Заземление: есть
Влагозащитенность: IP20
Номинальный ток: 16 А
Цвет: белый
Количество в упаковке: 1 шт.

11-8503



Вилка Евро угловая с кольцом

Заземление: есть
Влагозащитенность: IP20
Номинальный ток: 16 А
Цвет: белый
Количество в упаковке: 1 шт.

11-8504



Вилка Евро с кольцом

Заземление: есть
Влагозащитенность: IP20
Номинальный ток: 16 А
Цвет: белый
Количество в упаковке: 1 шт.

11-8505



Вилка Евро каучук

Заземление: есть
Влагозащитенность: IP20
Номинальный ток: 16 А
Цвет: черный
Количество в упаковке: 1 шт.

11-8506



Вилка Евро

Заземление: есть
Влагозащитенность: IP20
Номинальный ток: 16 А
Цвет: белый
Количество в упаковке: 1 шт.

11-8507



Вилка угловая с кольцом, каучук

Заземление: есть
Влагозащитенность: IP20
Номинальный ток: 16 А
Цвет: черный
Количество в упаковке: 1 шт.

11-8508



Вилка угловая каучук

Заземление: есть
Влагозащитенность: IP20
Номинальный ток: 16 А
Цвет: черный
Количество в упаковке: 1 шт.

11-8509



Вилка каучук

Заземление: нет
Влагозащитенность: IP20
Номинальный ток: 16 А
Цвет: черный
Количество в упаковке: 1 шт.

11-8510



Розетка переносная

Заземление: есть
Влагозащитенность: IP16
Номинальный ток: 16 А
Цвет: черный
Количество в упаковке: 1 шт.

11-8511



Розетка переносная

Заземление: нет
Влагозащитенность: IP44
Номинальный ток: 16 А
Цвет: черный
Количество в упаковке: 1 шт.

11-8514



Розетка переносная

Заземление: есть
Влагозащитенность: IP20
Номинальный ток: 16 А
Цвет: черный
Количество в упаковке: 1 шт.

11-8515



Розетка переносная разборная

Заземление: есть
Влагозащитенность: IP20
Номинальный ток: 16 А
Цвет: белый
Количество в упаковке: 1 шт.

11-8518



Вилка угловая с ушком (кольцом)

Заземление: есть
Номинальный ток: 16 А
Цвет: белый
Количество в упаковке: 1 шт.

11-1052-1



Вилка прямая

Заземление: есть
Номинальный ток: 16 А
Цвет: белый
Количество в упаковке: 1 шт.

11-1057-1



Вилка угловая

Заземление: есть
Номинальный ток: 16 А
Цвет: белый
Количество в упаковке: 1 шт.

11-1058-1



Вилка прямая

Заземление: нет
Влагозащитенность: IP20
Номинальный ток: 16 А
Цвет: белый
Количество в упаковке: 1 шт.

11-1059-1



Вилка угловая с кнопкой

Заземление: есть
Номинальный ток: 16 А
Цвет: белый
Количество в упаковке: 1 шт.

11-8530



Вилка прямая

Заземление: есть
Номинальный ток: 16 А
Цвет: белый
Количество в упаковке: 1 шт.

11-8531



Вилка прямая

Заземление: есть
Номинальный ток: 16 А
Цвет: белый
Количество в упаковке: 1 шт.

11-8532



Вилка прямая

Заземление: нет
Номинальный ток: 10 А
Цвет: белый
Количество в упаковке: 1 шт.

11-8533



Розетка переносная

Заземление: нет
Номинальный ток: 10 А
Цвет: белый
Количество в упаковке: 1 шт.

11-8534



Вилка угловая

Заземление: есть
Номинальный ток: 16 А
Цвет: белый
Количество в упаковке: 1 шт.

11-8535



Розетка переносная

Заземление: есть
Номинальный ток: 16 А
Цвет: белый
Количество в упаковке: 1 шт.

11-8538



Вилка угловая с кольцом

Заземление: есть
Номинальный ток: 16 А
Цвет: белый
Количество в упаковке: 1 шт.

11-8537



Вилка прямая влагозащитная, каучук

Заземление: есть
Влагозащитность: IP44
Номинальный ток: 16 А
Цвет: черный
Количество в упаковке: 1 шт.

11-8521



Розетка переносная

Заземление: нет
Номинальный ток: 10 А
Цвет: белый
Количество в упаковке: 1 шт.

11-8539



Переключатель для бра

Номинальный ток: 6 А
Цвет: белый
Количество в упаковке: 1 шт.

11-8536



Выключатель-кнопка ON-OFF (напольный для лампы) REXANT

Номинальное напряжение: 250 В
Номинальный ток: 2 А
Тип переключения: ON-OFF
Фиксация положений: есть

36-3025



Вилка угловая влагозащищенная, каучук

Заземление: есть
Влагозащищенность: IP44
Номинальный ток: 16 А
Цвет: черный
Количество в упаковке: 1 шт.

11-8522



Вилка прямая влагозащищенная, каучук

Заземление: есть
Влагозащищенность: IP44
Номинальный ток: 16 А
Цвет: черный
Количество в упаковке: 1 шт.

11-8523



Розетка переносная влагозащищенная с крышкой, каучук

Заземление: есть
Влагозащищенность: IP44
Номинальный ток: 16 А
Цвет: черный
Количество в упаковке: 1 шт.

11-8524

РАЗЪЕМЫ РШ-ВШ



Вилка силовая для электроплиты с заземлением

Влагозащищенность: IP20
Напряжение: 250 В
Номинальный ток: 40 А
Количество в упаковке: 1 шт.

11-8519



Розетка силовая для электроплиты с заземлением

Влагозащищенность: IP20
Напряжение: 250 В
Номинальный ток: 40 А
Количество в упаковке: 1 шт.

11-8520

АДАПТЕРЫ ПУТЕШЕСТВЕННИКА И СЕТЕВЫЕ ПЕРЕХОДНИКИ

Предназначены для подключения электробытовой техники к различным силовым сетям.



Адаптер сетевой с зарядкой устройств USB

Цвет: белый
Количество в упаковке: 1 шт.

11-1051



Сетевой переходник «Квадрат»

Цвет: белый
Количество в упаковке: 25 шт.

11-1011



Адаптер сетевой «Путешественник»

Цвет: белый
Количество в упаковке: 1 шт.

11-1052



Сетевой переходник EU-CN

Напряжение: 220 В
Цвет: черный
Количество в упаковке: 50 шт.

11-1066



Адаптер сетевой

Напряжение: 220 В-DC 12 В
Цвет: черный
Количество в упаковке: 1 шт.

11-1071



Сетевой переходник «Питер»

Напряжение: 220 В
Цвет: черный
Количество в упаковке: 50 шт.

11-1067



Сетевой переходник «Питер»

Цвет: белый
Количество в упаковке: 50 шт.

11-1031



Переходник электрический «Козья ножка»

Напряжение: 220 В
Номинальный ток: 10 А
Цвет: белый
Количество в упаковке: 1 шт.

11-1065



Сетевой переходник плоский «Тефаль»

Цвет: белый
Количество в упаковке: 50 шт.

11-1041



Сетевой переходник «Стакан» с бортами

Напряжение: 220 В
Номинальный ток: 6 А
Цвет: белый
Количество в упаковке: 1 шт.

11-1021



Сетевой переходник плоский «Тефаль»

Цвет: черный
Количество в упаковке: 50 шт.

11-1042

РАЗВЕТВИТЕЛИ ЭЛЕКТРИЧЕСКИЕ



Евротройник электрический без заземления

Напряжение: 220 В
Номинальный ток: 6 А-10 А
Цвет: белый
Количество в упаковке: 1 шт.

11-1068



Тройник электрический «Шар»

Напряжение: 220 В
Номинальный ток: 6 А
Цвет: белый
Количество в упаковке: 1 шт.

11-1063



Тройник электрический «Шар»

Напряжение: 220 В
Номинальный ток: 6 А
Цвет: черный
Количество в упаковке: 1 шт.

11-1063-1



Тройник электрический биметалл

Напряжение: 220 В
Номинальный ток: 6 А
Цвет: белый
Количество в упаковке: 1 шт.

11-1064



Тройник электрический биметалл

Напряжение: 220 В
Номинальный ток: 6 А
Цвет: черный
Количество в упаковке: 1 шт.

11-1064-1



Тройник электрический

Напряжение: 220 В
Номинальный ток: 6-10 А
Заземление: нет
Цвет: белый
Количество в упаковке: 1 шт.

11-1081



Четверник электрический

Напряжение: 220 В
Номинальный ток: 6-10 А
Заземление: нет
Цвет: белый
Количество в упаковке: 1 шт.

11-1072



Четверник электрический

Напряжение: 220 В
Номинальный ток: 16 А
Заземление: да
Цвет: белый
Количество в упаковке: 1 шт.

11-1073



Двойник электрический

Напряжение: 220 В
Номинальный ток: 6-10 А
Заземление: нет
Цвет: белый
Количество в упаковке: 1 шт.

11-1074



Двойник электрический

Напряжение: 220 В
Номинальный ток: 16 А
Заземление: да
Цвет: белый
Количество в упаковке: 1 шт.

11-1075



Тройник электрический

Напряжение: 220 В
Номинальный ток: 6-10 А
Заземление: нет
Цвет: черный
Количество в упаковке: 1 шт.

11-1076



Тройник электрический

Напряжение: 220 В
Номинальный ток: 16 А
Заземление: нет
Цвет: белый
Количество в упаковке: 1 шт.

11-1077



Тройник электрический линейный

Напряжение: 220 В
Номинальный ток: 6-10 А
Заземление: нет
Цвет: белый
Количество в упаковке: 1 шт.

11-1078



Тройник электрический линейный

Напряжение: 220 В
Номинальный ток: 16 А
Заземление: да
Цвет: белый
Количество в упаковке: 1 шт.

11-1079



Тройник электрический универсальный

Напряжение: 220 В
Номинальный ток: 16 А
Заземление: в одном гнезде
Цвет: белый
Количество в упаковке: 1 шт.

11-1080

СЕТЕВЫЕ ШТЕКЕРЫ И ГНЕЗДА



Сетевое гнездо на корпус

Цвет: черный
Количество в упаковке: 25 шт.

11-0002



Сетевой штекер на шнур

Цвет: черный
Количество в упаковке: 25 шт.

11-0003



Сетевой штекер на корпус

Цвет: черный
Количество в упаковке: 25 шт.

11-0001



Сетевое гнездо на шнур

Цвет: черный
Количество в упаковке: 25 шт.

11-0004

ВЫКЛЮЧАТЕЛИ ДЛЯ БРА



Выключатель SILVER

Применение: для настенного светильника
Особенности: с цепочкой
Цвет цепочки: хром
Длина цепочки: 270 мм
Количество в упаковке: 10 шт.
В розничной упаковке: арт. 32-0101-9

32-0101



Выключатель GOLD

Применение: для настенного светильника
Особенности: с цепочкой
Цвет цепочки: золото
Длина цепочки: 270 мм
Количество в упаковке: 10 шт.
В розничной упаковке: арт. 32-0102-9

32-0102



Выключатель SILVER

Применение: для настенного светильника
Особенности: с проводом и деревянным наконечником
Цвет цепочки: хром
Длина цепочки: 270 мм
Количество в упаковке: 10 шт.
В розничной упаковке: арт. 32-0103-9

32-0103



Выключатель GOLD

Применение: для настенного светильника
Особенности: с проводом и деревянным наконечником
Цвет цепочки: золото
Длина цепочки: 270 мм
Количество в упаковке: 10 шт.
В розничной упаковке: арт. 32-0104-9

32-0104



Выключатель SILVER

Применение: для настенного светильника
 Особенности: с деревянным наконечником
 Цвет цепочки: хром
 Длина цепочки: 270 мм
 Количество в упаковке: 10 шт.
 В розничной упаковке: арт. 32-0105-9

32-0105



Выключатель GOLD

Применение: для настенного светильника
 Особенности: с деревянным наконечником
 Цвет цепочки: золото
 Длина цепочки: 270 мм
 Количество в упаковке: 10 шт.
 В розничной упаковке: арт. 32-0106-9

32-0106



Выключатель SILVER

Применение: для настенного светильника
 Особенности: с цепочкой
 Цвет цепочки: хром
 Длина цепочки: 270 мм
 Количество в упаковке: 1 шт.

32-0101-9



Выключатель GOLD

Применение: для настенного светильника
 Особенности: с цепочкой
 Цвет цепочки: золото
 Длина цепочки: 270 мм
 Количество в упаковке: 1 шт.

32-0102-9



Выключатель SILVER

Применение: для настенного светильника
 Особенности: с проводом и деревянным наконечником
 Цвет цепочки: серебро
 Длина цепочки: 270 мм
 Количество в упаковке: 1 шт.

32-0103-9



Выключатель GOLD

Применение: для настенного светильника
 Особенности: с проводом и деревянным наконечником
 Цвет цепочки: золото
 Длина цепочки: 270 мм
 Количество в упаковке: 1 шт.

32-0104-9



Выключатель SILVER

Применение: для настенного светильника
 Особенности: с деревянным наконечником
 Цвет цепочки: серебро
 Длина цепочки: 270 мм
 Количество в упаковке: 1 шт.

32-0105-9



Выключатель GOLD

Применение: для настенного светильника
 Особенности: с деревянным наконечником
 Цвет цепочки: золото
 Длина цепочки: 270 мм
 Количество в упаковке: 1 шт.

32-0106-9



КОННЕКТОРЫ

Необходимы для обеспечения электрического контакта путем механического соединения. Герметичный соединительный разъем предназначен для подключения аппаратуры (светотехника, камеры наблюдения и другие виды аппаратуры) или удлинения кабеля.



Соединительный кабель (2 pin) герметичный

Размеры: 2×0,35 мм²
Мощность: 300 В
Влагозащитенность: IP67
Цвет: белый
Количество в упаковке: 1 шт.

11-9320



Соединительный кабель (2 pin) герметичный

Размеры: 2×0,35 мм²
Мощность: 300 В
Влагозащитенность: IP67
Цвет: прозрачный
Количество в упаковке: 1 шт.

11-9322



Соединительный кабель (3 pin) герметичный

Размеры: 3×0,5 мм²
Мощность: 300 В
Влагозащитенность: IP67
Цвет: белый
Количество в упаковке: 1 шт.

11-9530



Соединительный кабель (4 pin) герметичный

Размеры: 4×0,35 мм²
Мощность: 300 В
Влагозащитенность: IP67
Цвет: белый
Количество в упаковке: 1 шт.

11-9240



Соединительный кабель (5 pin) герметичный

Размеры: 5×0,5 мм²
Мощность: 300 В
Влагозащитенность: IP67
Цвет: белый
Количество в упаковке: 1 шт.

11-9450



Соединительный кабель (2 pin) герметичный

Размеры: 2×1,0 мм²
Мощность: 300 В
Влагозащитенность: IP67
Цвет: белый
Количество в упаковке: 1 шт.

11-9820



Соединительный кабель (4 pin) герметичный

Размеры: 4×0,75 мм²
Мощность: 300 В
Влагозащитенность: IP67
Цвет: белый
Количество в упаковке: 1 шт.

11-9440

КОЛОДКИ РОЗЕТОЧНЫЕ

Составная часть удлинителя. Добавив провод необходимой длины и сечения, получается полноценный удлинитель. Также можно использовать электрическую колодку в качестве многоместной розетки для открытой проводки.



Колодка 2 гнезда без заземления

Цвет: белый
Количество в упаковке: 1 шт.

11-8701



Колодка 2 гнезда с заземлением

Цвет: белый
Количество в упаковке: 1 шт.

11-8702



Колodka 3 гнезда без заземления

Цвет: белый
Количество в упаковке: 1 шт.

11-8703



Колodka 3 гнезда с заземлением

Цвет: белый
Количество в упаковке: 1 шт.

11-8704



Колodka 3 гнезда с кнопкой без заземления

Цвет: белый
Количество в упаковке: 1 шт.

11-8705



Колodka 3 гнезда с кнопкой с заземлением

Цвет: белый
Количество в упаковке: 1 шт.

11-8706



Колodka 4 гнезда с заземлением

Цвет: белый
Количество в упаковке: 1 шт.

11-8707



Колodka 4 гнезда без заземления

Цвет: белый
Количество в упаковке: 1 шт.

11-8715



Колodka 4 гнезда с кнопкой с заземлением

Цвет: белый
Количество в упаковке: 1 шт.

11-8716



Колodka 2 гнезда «Эконом»

Цвет: белый
Количество в упаковке: 1 шт.

11-8708

Колodka 2 гнезда с заземлением «Эконом»

Цвет: белый
Количество в упаковке: 1 шт.

11-8709



Колodka 2 гнезда с кнопкой «Эконом»

Цвет: белый
Количество в упаковке: 1 шт.

11-8710



Колodka 3 гнезда без заземления «Эконом»

Цвет: белый
Количество в упаковке: 1 шт.

11-8711



Колodka 3 гнезда с заземлением «Эконом»

Цвет: белый
Количество в упаковке: 1 шт.

11-8712



Колodka 3 гнезда с кнопкой без заземления «Эконом»

Цвет: белый
Количество в упаковке: 1 шт.

11-8713



Колodka 4 гнезда без заземления «Эконом»

Цвет: белый
Количество в упаковке: 1 шт.

11-8714

УДЛИНИТЕЛИ, СЕТЕВЫЕ ФИЛЬТРЫ, ШНУРЫ

СЕТЕВЫЕ УДЛИНИТЕЛИ

Предназначены для подключения к удаленному источнику тока 220 В приборов и оборудования. Удлинитель с заземлением рекомендуется использовать тогда, когда прибор подключен к сети постоянно (холодильник, телевизор и т. п.).



Удлинитель 3 гнезда 2×0.75 мм² (сделано в России) REXANT

Артикул	Длина кабеля, м	Заземление	Цвет	Максимальная мощность, Вт
11-2201	1,5	нет	белый	1300
11-2203	3	нет	белый	1300
11-2205	5	нет	белый	1300
11-2207	7	нет	белый	1300
11-2210	10	нет	белый	1300



Удлинитель 3 гнезда 3×1.0 мм² (сделано в России) REXANT

Артикул	Длина кабеля, м	Заземление	Цвет	Максимальная мощность, Вт
11-2301	5	есть	белый	3500
11-2303	3	есть	белый	3500



Удлинитель 3 гнезда 2×0,75 мм² «Standard» PROconnect

Артикул	Длина кабеля, м	Заземление	Цвет	Максимальная мощность, Вт
11-2404	1,5	нет	белый	1300
11-2405	3	нет	белый	1300
11-2406	5	нет	белый	1300
11-2407	7	нет	белый	1300



Удлинитель 4 гнезда 2×0,75 мм² «Optima» PROconnect

Артикул	Длина кабеля, м	Заземление	Цвет	Максимальная мощность, Вт
11-2408	1,5	нет	белый	1300
11-2409	3	нет	белый	1300
11-2410	5	нет	белый	1300
11-2411	7	нет	белый	1300

СЕТЕВЫЕ УДЛИНИТЕЛИ НА РУЛЕТКЕ



Удлинитель-рулетка 3 гнезда, 2x0,75 мм² «Standard» PROconnect

Артикул	Длина кабеля, м	Заземление	Цвет	Максимальная мощность, Вт
11-2421	5	нет	черный	1300

БОКСЫ ВСЕПОГОДНЫЕ ДЛЯ УДЛИНИТЕЛЕЙ

Предназначены для защиты мест соединения удлинителей при их использовании на улице. Круглогодичное использование при температуре -50...+60 °С.



Бокс всепогодный защитный

Количество вход/выход: 1/4
Размеры: 285×150×110 мм

11-8285



Бокс всепогодный защитный

Количество вход/выход: 1/4
Размеры: 330×230×140 мм

11-8330

ШНУРЫ СЕТЕВЫЕ

Предназначены для подключения к сети аудио- и видеоаппаратуры, источников питания, ноутбуков, компьютеров, мониторов, игровых консолей, бытовой техники и других приборов.



Шнур сетевой 2x0.5 мм² REXANT

Артикул	Длина, м	Цвет	Разъем	Количество в упаковке, шт.
11-1101	1,8	черный	C7	10



Шнур сетевой 2x0.75 мм² REXANT

Артикул	Длина, м	Цвет	Разъем	Количество в упаковке, шт.
11-1107	3	черный	C7	10
11-1108	5	черный	C7	10



Шнур сетевой 2x0.75 мм² REXANT

Артикул	Длина, м	Цвет	Разъем	Количество в упаковке, шт.
11-1102	1,8	черный	C7	10



Шнур сетевой 2x0.75 мм² (угловая вилка) REXANT

Артикул	Длина, м	Цвет	Разъем	Количество в упаковке, шт.
11-1104	1,5	черный	C7	10



Шнур сетевой 2x0.5 мм² (угловая вилка) REXANT

Артикул	Длина, М	Цвет	Разъем	Количество в упаковке, шт.
11-1103	1,5	черный	C7	10



Шнур сетевой Евро 3x0.75 мм² PE (с заземлением) REXANT

Артикул	Длина, М	Цвет	Разъем	Количество в упаковке, шт.
11-1121	1,8	черный	C13	10
11-1122	3	черный	C13	10



Шнур сетевой 2x0.5 мм² REXANT

Артикул	Длина, М	Цвет	Разъем	Количество в упаковке, шт.
11-1105	3	черный	C7	10
11-1106	5	черный	C7	10



Шнур сетевой Евро 3x0.75 мм² PVC (с заземлением) REXANT

Артикул	Длина, М	Цвет	Разъем	Количество в упаковке, шт.
11-1131	1,8	черный	C13	10
11-1132	3	черный	C13	10



Шнур сетевой плоская вилка 2x0.75 мм² REXANT

Артикул	Длина, М	Цвет	Разъем	Количество в упаковке, шт.
11-1141	1,8	черный	C13	10



Сетевой шнур гнездовой 3x0.75 мм² разъем C13- штыревой разъем C14 REXANT

Артикул	Длина, М	Цвет	Разъем	Количество в упаковке, шт.
11-1161	1,5	черный	C13/C14	1



Шнур сетевой Евро (с заземлением) СМАРТКИП

Артикул	Длина, М	Цвет	Разъем	Количество в упаковке, шт.
11-1101-8	1,5	черный	C7	10
11-1121-8	1,5	черный	C13	10
11-1151-8	1,5	черный	C5	25



Шнур сетевой Евро 3x0.75 мм² PVC (с заземлением) для ноутбука REXANT

Артикул	Длина, М	Цвет	Разъем	Количество в упаковке, шт.
11-1151	1,8	черный	C5	10



Шнур сетевой 2×0.5 мм² без розетки белый REXANT

Артикул	Длина, м	Цвет	Разъем	Количество в упаковке, шт.
11-1111	1,5	белый	нет	50
11-1112	1,8	белый	нет	50



Шнур сетевой 2×0.5 мм² с выключателем без розетки 2.5 А–220 V REXANT

Артикул	Длина, м	Цвет	Разъем	Количество в упаковке, шт.
11-1115	1,5	белый	нет	10

СЕТЕВЫЕ ФИЛЬТРЫ

Предназначены для защиты подключенной техники от помех и перепадов напряжения в сети, для предотвращения поломок и увеличения срока службы компьютеров и периферии, сложной музыкальной и теле- и видеоаппаратуры.



Сетевой фильтр 4 гнезда, 3×0,75 мм², «Standard» PROconnect

Артикул	Длина кабеля, м	Заземление	Цвет	Максимальная мощность, Вт
11-9523	1,5	есть	белый	1300
11-9524	3	есть	белый	1300
11-9525	5	есть	белый	1300



Сетевой фильтр 4 гнезда, 3×0,75 мм² с клавишей вкл./выкл. «Standard» PROconnect

Артикул	Длина кабеля, м	Заземление	Цвет	Максимальная мощность, Вт
11-9526	1,5	есть	белый	1300
11-9527	3	есть	белый	1301
11-9528	5	есть	белый	1302



Сетевой фильтр 6 гнезд, 3×0,75 мм², «Optima» PROconnect

Артикул	Длина кабеля, м	Заземление	Цвет	Максимальная мощность, Вт
11-9520	1,5	есть	белый	1300
11-9521	3	есть	белый	1300
11-9522	5	есть	белый	1300

УДЛИНИТЕЛИ СИЛОВЫЕ

Предназначены для подключения электрических приборов и электроинструментов, когда недостаточно стандартной длины шнура для питания от стационарных розеток.



Удлинитель шнур 1 розетка, 2×0.75 мм² (сделано в России) REXANT

Артикул	Длина кабеля, м	Заземление	Цвет	Максимальная мощность, Вт
11-4210	10	нет	черный	1300
11-4220	20	нет	черный	1300
11-4230	30	нет	черный	1300



Удлинитель шнур 1 розетка, 3×0.75 мм² (сделано в России) REXANT

Артикул	Длина кабеля, м	Заземление	Цвет	Максимальная мощность, Вт
11-4330	30	есть	черный	2200
11-4310	30	есть	черный	2200



Удлинитель шнур 1 розетка, 2×0.75 мм² «Standard» PROconnect

Артикул	Длина кабеля, м	Заземление	Цвет	Максимальная мощность, Вт
11-5356	10	нет	черный	1300
11-5357	20	нет	черный	1300
11-5358	30	нет	черный	1300

УДЛИНИТЕЛИ НА РАМКЕ



Удлинитель на рамке 1 розетка, 2×0.75 мм² REXANT

Артикул	Длина кабеля, м	Заземление	Цвет	Максимальная мощность, Вт
11-5210	10	нет	черный	1300
11-5220	20	нет	черный	1300
11-5230	30	нет	черный	1300
11-5240	40	нет	черный	1300
11-5250	50	нет	черный	1300



Удлинитель на рамке 1 розетка, 3×0.75 мм² REXANT

Артикул	Длина кабеля, м	Заземление	Цвет	Максимальная мощность, Вт
11-5350	50	есть	черный	2200
11-5310	10	есть	черный	2200

Удлинитель на рамке 1 гнездо, 2×0,75 мм² «Standard» PROconnect



Артикул	Длина кабеля, м	Заземление	Цвет	Максимальная мощность, Вт
11-5351	10	нет	черный	1300
11-5352	20	нет	черный	1300
11-5353	30	нет	черный	1300
11-5354	40	нет	черный	1300
11-5355	50	нет	черный	1300

СИЛОВЫЕ УДЛИНИТЕЛИ НА КАТУШКЕ

Удлинитель на катушке 3 розетки, 2х1,0 мм² REXANT



Артикул	Длина кабеля, м	Заземление	Цвет	Максимальная мощность, Вт
11-7230	30	есть	черный	2200
11-7250	50	есть	черный	2200

Удлинитель на катушке 3 розетки, 3х1,0 мм² REXANT



Артикул	Длина кабеля, м	Заземление	Цвет	Максимальная мощность, Вт
11-7350	50	есть	черный	3600

Удлинитель на катушке 4 розетки, 2х1.0 мм² с клавишей вкл./выкл. REXANT



Артикул	Длина кабеля, м	Заземление	Цвет	Максимальная мощность, Вт
11-7530	30	нет	черный	2200
11-7550	50	нет	черный	2200

Удлинитель силовой на катушке 3 гнезда, 2х1 мм², «Standard» PROconnect



Артикул	Длина кабеля, м	Заземление	Цвет	Максимальная мощность, Вт
11-7600	20	нет	черный	2200
11-7601	30	нет	черный	2200
11-7602	40	нет	черный	2200
11-7603	50	нет	черный	2200

Удлинитель силовой на катушке 4 гнезда, 3х1 мм², «Standard» PROconnect

Артикул	Длина кабеля, м	Заземление	Цвет	Максимальная мощность, Вт
11-7604	20	есть	черный	2200
11-7605	30	есть	черный	2200
11-7606	40	есть	черный	2200
11-7607	50	есть	черный	2200



**Удлинитель силовой на катушке 4 гнезда ,
3x1,5 мм², «Optima» PROconnect**

Артикул	Длина кабеля, м	Заземление	Цвет	Максимальная мощность, Вт
11-7608	20	есть	черный	3600
11-7609	30	есть	черный	3600
11-7610	40	есть	черный	3600
11-7611	50	есть	черный	3600



**Удлинитель силовой на катушке 4 гнезда,
3x2,5 мм², «Professional» PROconnect**

Артикул	Длина кабеля, м	Заземление	Цвет	Максимальная мощность, Вт
11-7612	20	есть	черный	3600
11-7613	30	есть	черный	3600
11-7614	40	есть	черный	3600
11-7615	50	есть	черный	3600

СИЛОВЫЕ РАЗЪЕМЫ ИЗ КАУЧУКА

**Розетка штепсельная
одноместная,
переносная**

Заземление: есть
Напряжение: 220/250 В
Номинальный ток: 16 А
Климатическое исполнение: УХЛ 4
Степень защиты: IP44
Количество в упаковке: 1 шт.

78-0510

**Розетка штепсельная
переносная**

Заземление: есть
Напряжение: 220/250 В
Номинальный ток: 16 А
Климатическое исполнение: УХЛ 4
Степень защиты: IP44
Количество в упаковке: 1 шт.

11-8723

**Розетка штепсельная
переносная трехместная**

Заземление: есть
Напряжение: 220/250 В
Номинальный ток: 10 А
Климатическое исполнение: УХЛ 4
Степень защиты: IP44
Количество в упаковке: 1 шт.

11-8725

**Розетка штепсельная
двухместная,
переносная**

Заземление: есть
Напряжение: 220/250 В
Номинальный ток: 16 А
Климатическое исполнение: УХЛ 4
Степень защиты: IP44
Количество в упаковке: 1 шт.

78-0511

**Розетка штепсельная
переносная
двухместная**

Заземление: есть
Напряжение: 220/250 В
Номинальный ток: 10 А
Климатическое исполнение: УХЛ 4
Степень защиты: IP44
Количество в упаковке: 1 шт.

11-8724

**Розетка штепсельная
трехместная,
переносная**

Заземление: есть
Напряжение: 220/250 В
Номинальный ток: 16 А
Климатическое исполнение: УХЛ 4
Степень защиты: IP44
Количество в упаковке: 1 шт.

78-0512

СИЛОВЫЕ РАЗЪЕМЫ СЕЕ

Предназначены для подключения мобильного или стационарного электрооборудования к сети переменного тока частотой 50 Гц с напряжением от 200 до 230 или 415 В.

Возможность эксплуатации во влажной среде.

Винты защищены от самоотвинчивания и коррозии.

Специальный сальник для кабеля различного сечения.

Штыревые контакты и розеточные узлы покрыты никелем для защиты от коррозии.



Силовые вилки переносные Диапазон рабочего напряжения: 200–250 В

Артикул	Наименование	Номинальный ток, А	Степень защиты
11-8900	Вилка 013 2P+PE	16	44
11-8903	Вилка 023 2P+PE	32	44
11-8906	Вилка 033 2P+PE	63	67



Силовые вилки переносные Диапазон рабочего напряжения: 380–415 В

Артикул	Наименование	Номинальный ток, А	Степень защиты
11-8901	Вилка 014 3P+PE	16	44
11-8904	Вилка 024 3P+PE	32	44
11-8907	Вилка 034 3P+PE	63	67



Силовые вилки переносные Диапазон рабочего напряжения: 380–415 В

Артикул	Наименование	Номинальный ток, А	Степень защиты
11-8902	Вилка 015 3P+PE+N	16	44
11-8905	Вилка 025 3P+PE+N	32	44
11-8908	Вилка 035 3P+PE+N	63	67



Силовые розетки стационарные Диапазон рабочего напряжения: 200–250 В

Артикул	Наименование	Номинальный ток, А	Степень защиты
11-8909	Розетка 113 2P+PE	16	44
11-8912	Розетка 123 2P+PE	32	44
11-8915	Розетка 133 2P+PE	63	67

Силовые вилки переносные
Диапазон рабочего напряжения: 380-415 В



Артикул	Наименование	Номинальный ток, А	Степень защиты
11-8910	Розетка 114 3P+PE	16	44
11-8913	Розетка 124 3P+PE	32	44
11-8916	Розетка 134 3P+PE	63	67

Силовые вилки переносные
Диапазон рабочего напряжения: 380-415 В



Артикул	Наименование	Номинальный ток, А	Степень защиты
11-8911	Розетка 115 3P+PE+N	16	44
11-8914	Розетка 125 3P+PE+N	32	44
11-8917	Розетка 135 3P+PE+N	63	67

Силовые розетки переносные
Диапазон рабочего напряжения: 200-250 В



Артикул	Наименование	Номинальный ток, А	Степень защиты
11-8918	Розетка 213 2P+PE	16	44
11-8921	Розетка 223 2P+PE	32	44
11-8924	Розетка 233 2P+PE	63	67

Силовые розетки переносные
Диапазон рабочего напряжения: 380-415 В



Артикул	Наименование	Номинальный ток, А	Степень защиты
11-8919	Розетка 214 3P+PE	16	44
11-8922	Розетка 224 2P+PE	32	44
11-8925	Розетка 234 2P+PE	63	67

Силовые розетки переносные
Диапазон рабочего напряжения: 200-250 В



Артикул	Наименование	Номинальный ток, А	Степень защиты
11-8920	Розетка 215 3P+PE+N	16	44
11-8923	Розетка 225 3P+PE+N	32	44
11-8926	Розетка 235 3P+PE+N	63	67

ЭЛЕКТРОПАТРОНЫ

Используются в сфере строительства, при монтажных работах и в быту, когда нужно заменить один тип цоколя лампы на другой. Резьбовая система быстрого соединения электрических ламп обеспечивает надежный контакт.



Цоколь «патрон»

Цвет: белый
Цоколь: GU-5.3
Количество в упаковке: 10 шт.

11-8805



Цоколь «патрон»

Цвет: белый
Цоколь: GU-10
Количество в упаковке: 10 шт.

11-8804



Цоколь «патрон» керамический

Цвет: белый
Цоколь: E27
Количество в упаковке: 25 шт.
В розничной упаковке: арт. 11-8891-9

11-8891



Цоколь «патрон» керамический

Цвет: белый
Цоколь: E14
Количество в упаковке: 25 шт.
В розничной упаковке: арт. 11-8893-9

11-8893



Цоколь «патрон» подвесной с клеммной колодкой

Цвет: белый
Цоколь: E27
Количество в упаковке: 10 шт.

11-8801



Переходник цокольный

Цвет: белый
Цоколь: E27-E14
Количество в упаковке: 12 шт.
В розничной упаковке: арт. 11-8813-9

11-8813



Переходник цокольный

Цвет: белый
Цоколь: E27-E40
Количество в упаковке: 20 шт.
В розничной упаковке: арт. 11-8812-9

11-8812



Переходник цокольный

Цвет: белый
Цоколь: E40-E27
Количество в упаковке: 25 шт.
В розничной упаковке: арт. 11-8821-9

11-8821



Переходник цокольный

Цвет: белый
Цоколь: E14-E27
Количество в упаковке: 12 шт.
В розничной упаковке: арт. 11-8831-9

11-8831



Переходник цокольный

Цвет: белый
Цоколь: GU10-E27
Количество в упаковке: 25 шт.
В розничной упаковке: арт. 11-8841-9

11-8841



Переходник цокольный

Цвет: белый
Цоколь: E27-GU10
Количество в упаковке: 12 шт.
В розничной упаковке: арт. 11-8814-9

11-8814



Переходник цокольный

Цвет: белый
Цоколь: GU10-E14
Количество в упаковке: 25 шт.
В розничной упаковке: арт. 11-8843-9

11-8843



Переходник цокольный

Цвет: белый
Цоколь: E14-GU10
Количество в упаковке: 12 шт.
В розничной упаковке: арт. 11-8834-9

11-8834



Переходник цокольный

Цвет: белый
Цоколь: GU10-GU5.3
Количество в упаковке: 40 шт.
В розничной упаковке: арт. 11-8845-9

11-8845



**Переходник
цокольный**

Цвет: белый
Цоколь: GU5,3- GU10
Количество в упаковке: 25 шт.
В розничной упаковке: арт. 11-8854-9

11-8854



**Переходник
цокольный
с выключателем**

Цвет: белый
Цоколь: AC 220 V-E27
Количество в упаковке: 1 шт.

11-8881



**Переходник
цокольный
с выключателем**

Цвет: белый
Цоколь: AC 220 V-E14
Количество в упаковке: 1 шт.

11-8883



**Цокольный
разветвитель**

Цвет: белый
Цоколь: E27-2гн E27
Количество в упаковке: 10 шт.

11-8811



**Переходник
цокольный**

Цвет: белый
Цоколь: E27-E14
Количество в упаковке: 1 шт.

11-8813-9



**Переходник
цокольный**

Цвет: белый
Цоколь: E27-E40
Количество в упаковке: 1 шт.

11-8812-9



**Переходник
цокольный**

Цвет: белый
Цоколь: GU10-E27
Количество в упаковке: 1 шт.

11-8841-9



**Переходник
цокольный**

Цвет: белый
Цоколь: E27-GU10
Количество в упаковке: 1 шт.

11-8814-9



**Переходник
цокольный**

Цвет: белый
Цоколь: E14-GU10
Количество в упаковке: 1 шт.

11-8834-9



**Переходник
цокольный**

Цвет: белый
Цоколь: E14-E27
Количество в упаковке: 1 шт.

11-8831-9



**Переходник
цокольный**

Цвет: белый
Цоколь: E40-E27
Количество в упаковке: 1 шт.

11-8821-9



**Переходник
цокольный**

Цвет: белый
Цоколь: GU10-E14
Количество в упаковке: 1 шт.

11-8843-9



**Переходник
цокольный**

Цвет: белый
Цоколь: GU10-GU5,3
Количество в упаковке: 1 шт.

11-8845-9



**Переходник
цокольный**

Цвет: белый
Цоколь: GU5,3- GU10
Количество в упаковке: 1 шт.

11-8854-9

СТАБИЛИЗАТОРЫ НАПРЯЖЕНИЯ

Однофазные стабилизаторы для дома и офиса защищают бытовую технику от перепадов в сети и короткого замыкания.

- Широкий рабочий диапазон входного напряжения
- Осуществление стабилизации тока с высокой степенью точности
- Время реакции 5-7 миллисекунд
- Небольшие размеры обусловлены отсутствием механических элементов
- Срок службы стабилизатора до 7 лет
- Диапазон входного напряжения: 140-260 В
- Номинальная величина выходного напряжения: 220 В \pm 8%
- Рабочая частота: 50/60 Гц
- КПД при нагрузке 80% не менее 97%
- Точность поддержания выходного напряжения: 8%
- Искажение синусоиды отсутствует
- Высоковольтная защита: 260 \pm 5 В
- Класс защиты: IP20
- Рабочая температура окружающей среды: 0...+45 °С
- Относительная влажность воздуха: не более 80%



Стабилизаторы напряжения REXANT

Артикул	Модель	Максимальный ток, А	Номинальная мощность при Uвх \geq 190 В, кВт	Точность поддержания выходного напряжения, %	Масса нетто, кг	Охлаждение	Время регулирования, мс
11-5000	АСН-500/1-Ц	2,6	0,5	8	2,2	естественное	5-7
11-5001	АСН -1000/1-Ц	5,3	1	8	4,32	естественное	5-7
11-5002	АСН -1500/1-Ц	7,9	1,5	2	4,85	естественное	15
11-5003	АСН -2000/1-Ц	10,5	2	8	5,7	естественное	5-7
11-5004	АСН -3000/1-Ц	15,8	3	8	10,6	естественное	5-7
11-5005	АСН -5000/1-Ц	26,3	5	8	12,6	естественное	5-7
11-5006	АСН -8000/1-Ц	42,1	8	8	17,2	принудительное	5-7
11-5007	АСН -10000/1-Ц	52,6	10	8	18,5	принудительное	5-7
11-5008	АСН -12000/1-Ц	63,2	12	8	19,7	принудительное	5-7



КАБЕЛЕНЕСУЩИЕ СИСТЕМЫ

КАБЕЛЬ-КАНАЛ

Изготовлен из самозатухающей композиции ПВХ и устойчив к воздействию влаги и ультрафиолетовых лучей.



Кабель-канал

Артикул	Размер, мм	Тип замка	Цвет	В упаковке, м
28-1212-2	12x12	двойной	белый	140
28-1510-2	15x10	двойной	белый	140
28-1616-2	16x16	двойной	белый	100
28-2010-2	20x10	двойной	белый	100
28-2516-2	25x16	двойной	белый	80
28-2525-2	25x25	двойной	белый	50
28-4016-2	40x16	двойной	белый	50
28-4025-2	40x25	двойной	белый	40
28-4040-2	40x40	двойной	белый	30
28-6040-2	60x40	двойной	белый	18
28-6060-2	60x60	двойной	белый	18
28-8040-2	80x40	двойной	белый	18
28-8060-2	80x60	двойной	белый	18
28-0040-2	100x40	двойной	белый	16
28-0060-2	100x60	двойной	белый	12



Коробка распаячная для кабель-каналов

Артикул	Внешний размер, мм	В упаковке, шт.
28-3010	75x75x30	1
28-3011	85x85x45	1
28-3012	75x75x20	1
28-3013	100x100x23	1

Кабель-канал обеспечивает защиту кабеля и проводов от механических повреждений и препятствуют возгоранию, упрощает монтаж электропроводки при строительстве, ремонте и реконструкции зданий. Обеспечивает доступ к проводу в аварийных ситуациях и дает возможность дополнительного монтажа электропроводки.

ТРУБЫ ГОФРИРОВАННЫЕ

Применяются для защиты компьютерного, телефонного, электрического кабеля от пыли, грязи, внешних физических, химических и температурных воздействий. Используются при скрытой или открытой прокладке сетей. Провода внутри трубы должны быть выполнены из негорючих материалов.

Труба гофрированная ПНД с зондом



Артикул	Марка	Диаметр, мм	В упаковке, м
28-0016-3	REXANT	16	100
28-0020-3	REXANT	20	100
28-0025-3	REXANT	25	50
28-0032-3	REXANT	32	25
28-0016-6	PROconnect	16	100
28-0020-6	PROconnect	20	100
28-0025-6	PROconnect	25	50
28-0032-6	PROconnect	32	25

Труба гофрированная ПВХ



Артикул	Марка	Диаметр, мм	В упаковке, м
28-0016-10	REXANT	16	10
28-0020-10	REXANT	20	10
28-0025-10	REXANT	25	10
28-0016-2	REXANT	16	100
28-0020-2	REXANT	20	100
28-0025-2	REXANT	25	50
28-0032-2	REXANT	32	25
28-0016-4	PROconnect	16	100
28-0020-4	PROconnect	20	100
28-0025-4	PROconnect	25	50
28-0032-4	PROconnect	32	25

ТРУБЫ ГОФРИРОВАННЫЕ АВТОМОБИЛЬНЫЕ

Используются при монтаже и тюнинге электропроводки внутри автомобилей, строительной и специальной техники, а также устройств и механизмов. Обеспечивают защиту проводки от пыли, грязи, внешних физических, химических и температурных воздействий в течение всего срока службы автомобиля.

Труба гофрированная автомобильная разрезная



Артикул	Диаметр, мм	В упаковке, м
15-0505	4,6	5
15-0705	6,8	5
15-1005	9,8	5
15-1305	12,7	5
15-0510	4,6	10
15-0710	6,8	10
15-1010	9,8	10
15-1310	12,7	10

- Не токсичны
- Монтируются при температурах: -15...+35 °С
- Эластичны
- Устойчивы к агрессивной среде (бензину/маслу/дизельному топливу) и воздействию температур
- Устойчивы к ультрафиолетовому излучению
- Предельные температурные условия эксплуатации: -50...+135 °С
- Дополнительная защита тонкостенных металлических трубок от механических повреждений

АКСЕССУАРЫ ДЛЯ ТРУБ

Тройник разборный REXANT



Артикул	Диаметр, мм	В упаковке, шт.
28-0216	16	70
28-0220	20	50
28-0225	25	30

Патрубок-муфта REXANT



Артикул	Диаметр, мм	В упаковке, шт.
28-0319	16	36
28-0316	20	100
28-0318	25	40
28-0317	32	70

Поворот гибкий гофрированный REXANT



Артикул	Диаметр, мм	В упаковке, шт.
28-7620	20	35
28-7625	25	20

Скобы монтажные



Артикул	Диаметр скобки, мм	Диаметр, мм	В упаковке, шт.
28-1017	12	8	100
28-1010	14	10	100
28-1011	16	12	100
28-1012	20	15	100
28-1012-1	20	15	50
28-1013	25	20	100
28-1014	32	25	50
28-1015	40	32	50
28-1016	22	18	100
28-1024	12	8	100
28-1025	14	10	100
28-1026	16	12	100
28-1023	20	15	100
28-1027	22	18	100

Крепеж-клипса для труб «ПС» REXANT



Артикул	Цвет	Диаметр, мм	В упаковке, шт.
28-0116	серый	16	100
28-0120	серый	20	100
28-0125	серый	25	100
28-0132	серый	32	25
28-0116-2	серый	16	100
28-0120-2	серый	20	100
28-0125-2	серый	25	100
28-0132-2	серый	32	25
28-0116-1	черный	16	100
28-0120-1	черный	20	100
28-0125-1	черный	25	100
28-0132-1	черный	32	25

С помощью скобок осуществляется скрепление металлорукава с поверхностью. Фиксация производится винтами «саморез» непосредственно в поверхность, либо с использованием дюбеля.

МЕТАЛЛУРУКАВ

Предназначен для защиты кабеля и проводки от механических повреждений, а также негативного влияния внешней среды. Предохраняет электрические и информационные сети от воздействия электромагнитного излучения, что позволяет обеспечить передачу данных и электричества без помех и искажений.

Металлорукав



Артикул	Диаметр, мм	В упаковке, м
28-1000	10	100
28-1001	12	100
28-1002	15	100
28-1003	20	50
28-1004	25	50
28-1005	32	25
28-1006	18	50

Металлорукав предназначен для защиты изолированных проводов и кабелей в электрических установках и системах связи от механических повреждений и агрессивного воздействия окружающей среды. Применяется для защиты резиновых шлангов и других подобных изделий от механических повреждений, для обеспечения требований пожарной безопасности, для вентиляционных систем и отвода газов.

Металлорукав в ПВХ оболочке



Артикул	Диаметр, мм	В упаковке, м
28-0008	8	100
28-2020	20	50
28-2025	25	50
28-2025-5	25	20
28-2015	15	100

Металлорукав в ПВХ изоляции исполнения «НГ» — стойкий к воздействию открытого пламени, а также к распространению горения при одиночной и групповой прокладке.

Соответствует требованиям пожарной безопасности. Изоляция ПВХ обеспечивает водонепроницаемость (пыленепроницаемость) и стойкость к вредному воздействию окружающей среды.

ТРУБКА КЕМБРИК

Трубка ТВ-40 (кембрик) ПВХ



Артикул	Диаметр, мм	Размер, м
49-5001	1,5	1,5×0,4
49-5002	2	2×0,4
49-5003	3	3×0,4
49-5004	4	4×0,6
49-5005	5	5×0,6
49-5006	6	6×0,6
49-5007	7	7×0,6
49-5008	8	8×0,6
49-5009	9	9×0,6
49-5010	10	10×0,7
49-5011	12	12×0,7

Артикул	Диаметр, мм	Размер, м
49-5012	14	14×0,7
49-5013	16	16×0,9
49-5015	20	20×1,15
49-5016	22	22×1,15
49-5017	25	25×1,15
49-5018	30	30×1,4

Трубка кембрик ТВ-40, выполненная из поливинилхлоридного пластика, широко распространена в электронике и электротехнике. Она используется как электроизоляционный материал, надеваемый на концы токоведущих жил кабелей и проводов. Также кембрик ТВ-40 используется для маркировки проводов с целью повысить скорость и качество электромонтажных работ. Трубка кембрик ТВ-40 выпускается разных типоразмеров с внутренним диаметром от 0,5 до 50 мм и с длиной в 1 м. Этот материал способен выдерживать изоляцию проводов до 1000 вольт и используется при температурах окружающей среды от -40...+70 °С.

КОРОБКИ МОНТАЖНЫЕ

Коробка установочная



Артикул	ВНЕШНИЙ РАЗМЕР, ММ	В УПАКОВКЕ, ШТ.
28-3021	64×60	1
28-3020	64×40	1
28-3022	64×44	1
28-3030	64×40	1

Коробка распаячная



Артикул	ВНЕШНИЙ РАЗМЕР, ММ	В УПАКОВКЕ, ШТ.
28-3000	65×40	1
28-3001	70×50	1
28-3002	80×50	1
28-3003	70×70×40	1
28-3004	80×80-40	1
28-3005	100×100×50	1
28-3006	150×110×70	1
28-3023	205×155×70	1
28-3024	205×155×70	1
28-3025	265×180×70	1
28-3026	265×180×70	1

Коробка монтажная пыле-влажностоустойчивая

Артикул	СТЕПЕНЬ ЗАЩИТЫ	ВЫХОДЫ	КЛЕММЫ
07-5901-8	IP68	1×3	—
07-5902-8	IP65	1×1	клеммная колодка
07-5903-8	IP65	1×2	клеммная колодка быстрозажимная



Коробка монтажная предназначена для легкого и быстрого соединения проводников с повышенной степенью защиты от внешних факторов.

КАБЕЛЬНЫЕ ВВОДЫ

Предназначены для фиксации и защиты от перетирания кабеля при вводе его в электротехническое оборудование, а также для защиты оборудования от окружающей среды. Устойчивы к агрессивной среде: соленая вода, слабые кислоты, спирт, масла, жиры, растворители общего назначения. Конструкция гайки предотвращает раскручивание.

Класс влагозащиты: IP68
 Диапазон рабочих температур: -40...+100 °C
 Материал корпуса: нейлон
 Уплотнитель: неопрен

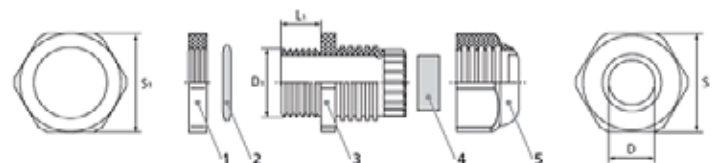

1 - Крепежная гайка
 2 - Уплотнительное кольцо
 3 - Штуцер

4 - Герметичная прокладка
 5 - Прижимная гайка со стопорным механизмом

Кабельные вводы серия PG REXANT

Артикул	Модель	Цвет	Размеры, мм				Вводная резьба	Монтажное отверстие	В упаковке, шт.	
			Диаметр кабеля, мм D	D1	L1	S				
07-8007	PG-7	серый	3-6.5	12.20	8	10.50	17.70	PG7	12.50	100
07-8007-1	PG-7	черный	3-6.5	12.20	8	10.50	17.70	PG7	12.50	100
07-8009	PG-9	серый	4-8	15.80	8	18.50	21.00	PG9	16.20	100
07-8009-1	PG-9	черный	4-8	15.80	8	18.50	21.00	PG9	16.20	100
07-8011	PG-11	серый	5-10	17.80	8	21.80	23.70	PG11	18.60	100
07-8011-1	PG-11	черный	5-10	17.80	8	21.80	23.70	PG11	18.60	100
07-8013	PG-13.5	серый	6-11	20.50	9	23.50	26.40	PG13.5	20.50	100
07-8013-1	PG-13.5	черный	6-11	20.50	9	23.50	26.40	PG13.5	20.50	100
07-8016	PG-16	серый	10-13	21.70	10	25.40	27.90	PG16	22.50	100
07-8016-1	PG-16	черный	10-13	21.70	10	25.40	27.90	PG16	22.50	100
07-8021	PG-21	серый	13-18	26.40	10	31.40	34.80	PG21	28.30	50
07-8021-1	PG-21	черный	13-18	26.40	10	31.40	34.80	PG21	28.30	50
07-8029	PG-29	серый	18-25	37.10	15	41.00	44.90	PG29	37.00	50
07-8029-1	PG-29	черный	18-25	37.10	15	41.00	44.90	PG29	37.00	50
07-8036	PG-36	серый	22-32	46.70	15	52.20	56.70	PG36	47.00	20
07-8036-1	PG-36	черный	22-32	46.70	15	52.20	56.70	PG36	47.00	20
07-8042	PG-42	серый	32-38	53.40	15	59.20	64.80	PG42	54.20	20
07-8042-1	PG-42	черный	32-38	53.40	15	59.20	64.80	PG42	54.20	20
07-8048	PG-48	серый	37-44	59.30	15	65.00	70.00	PG48	60.00	20
07-8048-1	PG-48	черный	37-44	59.30	15	65.00	70.00	PG48	60.00	20

Комплекуются заглушкой.
Материал корпуса: нейлон
Уплотнитель: неопрен

- 1-Крепежная гайка
- 2-Уплотнительное кольцо
- 3-Штуцер
- 4-Герметичная прокладка с заглушкой
- 5-Прижимная гайка со стопорным механизмом

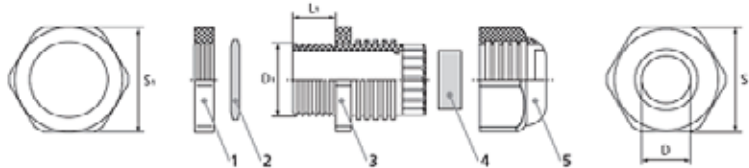

Кабельные вводы серия «MG» REXANT

Артикул	Модель	Цвет	Размеры, мм				Вводная резьба	Монтажное отверстие	В упаковке, шт.	
			Диаметр кабеля, мм D	D1	L1	S				
07-8112	MG-12	серый	4.6-7.6	12	8	17.50	17.50	M12	12	50
07-8112-1	MG-12	черный	4.6-7.6	12	8	17.50	17.50	M12	12	50
07-8116	MG-16	серый	6-10	16	15	21.60	21.60	M16	16.20	50
07-8116-1	MG-16	черный	6-10	16	15	21.60	21.60	M16	16.20	50
07-8120	MG-20	серый	9-14	20	15	26.20	26.20	M20	20.50	50
07-8120-1	MG-20	черный	9-14	20	15	26.20	26.20	M20	20.50	50
07-8125	MG-25	серый	13-18	25	15	32.60	32.60	M25	25.40	24
07-8125-1	MG-25	черный	13-18	25	15	32.60	32.60	M25	25.40	24
07-8132	MG-32	серый	18-25	32	18	40.40	40.40	M32	32.50	15
07-8132-1	MG-32	черный	18-25	32	18	40.40	40.40	M32	32.50	15
07-8140	MG-40	серый	24-30	40	18	50.00	50.00	M40	40.50	12
07-8140-1	MG-40	черный	24-30	40	18	50.00	50.00	M40	40.50	12
07-8150	MG-50	серый	30-39	50	18	60.50	60.50	M50	50.50	6
07-8150-1	MG-50	черный	30-39	50	18	60.50	60.50	M50	50.50	6



Материал корпуса: латунь
Уплотнитель: неопрен
Покрывание: никель

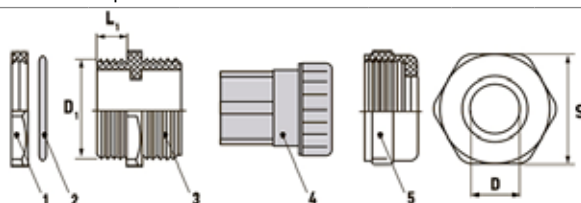

- 1 — Крепежная гайка
- 2 — Уплотнительное кольцо
- 3 — Штуцер
- 4 — Уплотнительная диафрагма с герметичной прокладкой
- 5 — Прижимная гайка

Кабельные вводы, серия «PGM» металл REXANT



Артикул	Модель	Цвет	Размеры, мм			Вводная резьба	В упаковке, шт.	
			Диаметр кабеля, мм D	D1	L1			S
07-8209	PGM-9	металл	3-7,5	15	8	18	PG9	50
07-8211	PGM-11	металл	4,3-9	18	8	21	PG11	50
07-8213	PGM-13	металл	5-11	20	8	23	PG13.50	50
07-8216	PGM-16	металл	8-14	22	8	25	PG16	50
07-8221	PGM-21	металл	9-18	28	10	30	PG21	25

Соединитель кабельный пылевлагозащищенный



Артикул	Степень защиты	Разъем, PIN	Диаметр сечения, мм
07-5904-8	IP68	3	4-7
07-5905-8	IP68	3	7-10,5
07-5906-8	IP68	4	4-7
07-5907-8	IP68	3	0,5-4
07-5909-8	IP67	3	0,5-4

Соединитель кабельный (компактная влагозащищенная колба) с клеммной колодкой предназначен для легкого и быстрого соединения проводников с повышенной степенью защиты от внешних факторов.

Надежное винтовое соединение разборных частей коробки — позволяет использовать ее в условиях вибрации или при возможности механических воздействий.

КАБЕЛЬНО-ПРОВОДНИКОВАЯ ПРОДУКЦИЯ

СИЛОВОЙ КАБЕЛЬ

Силовой кабель и провода обеспечивают передачу энергии на любые расстояния, а также подключение электрических приборов, устройств и оборудования к сетям и установкам питания. В каталоге представлены основные типы проводов, кабелей и шнуров, начиная от изделий для подключения силовых установок и заканчивая бытовым электрооборудованием.

ВВГ-Пнг(А) — гибкий силовой провод с медными токопроводящими жилами, заключенными в изоляцию из поливинилхлоридного пластиката. Изделия изготавливают согласно требованиям ГОСТ. Шнуры предназначены для передачи и распределения электроэнергии в стационарных установках при постоянном или переменном напряжении. Рекомендуемые условия эксплуатации — регионы с умеренным, тропическим и холодным климатом. Провода обладают высоким уровнем пожарной безопасности, не распространяют горение при прокладке в пучках, способны выдерживать изгиб не менее 7,5 наружных диаметров.

Силовой кабель ВВГ-Пнг(А) (ГОСТ)

Артикул	Количество проводников	Сечение жил, мм²	В бухте, м	Артикул	Количество проводников	Сечение жил, мм²	В бухте, м
01-8201-3	2	1,5	100	01-8211-3	3	1,5	100
01-8202-3	2	2,5	100	01-8212-3	3	2,5	100
01-8209-2	2	4	100	01-8279-3	3	4	100
01-8204-3	2	6	100	01-8214-3	3	6	100
01-8205-3	2	10	100	01-8215-3	3	10	100

Расфасовка: бухты 100 м



Силовой кабель ВВГнг(А) (ГОСТ)

Артикул	КОЛИЧЕСТВО ПРОВОДНИКОВ	СЕЧЕНИЕ ЖИЛ, мм ²	В БУХТЕ, М	Артикул	КОЛИЧЕСТВО ПРОВОДНИКОВ	СЕЧЕНИЕ ЖИЛ, мм ²	В БУХТЕ, М
01-8181-4	4	1,5	100	01-8191-4	5	1,5	100
01-8182-4	4	2,5	100	01-8192-4	5	2,5	100
01-8183-4	4	4	100	01-8193-4	5	4	100
01-8184-4	4	6	100	01-8194-4	5	6	100
01-8185-4	4	10	100	01-8195-4	5	10	100
01-8186-4	4	16	100	01-8196-4	5	16	100

Расфасовка: бухты 100 м



ВВГнг(А)-LS предназначены для распределения электроэнергии в стационарных установках на напряжение 660 В. Подходят для прокладки в общественных зданиях и на промышленных объектах. Кабель ВВГнг-LS 3x1,5, 2,5 используют для бытовых нужд. Изделия состоят из токонесущих жил, двух типов изоляции и защитной оболочки. Устройства изготавливают из поливинилхлорида пониженной пожароопасности. Силовой кабель ВВГнг-LS можно прокладывать в пучках.

Силовой кабель ВВГ-Пнг(А)-LS (ГОСТ)

Артикул	КОЛИЧЕСТВО ПРОВОДНИКОВ	СЕЧЕНИЕ ЖИЛ, мм ²	В БУХТЕ, М
01-8214-2	2	1,5	100
01-8213-2	2	2,5	100
01-8219-2	2	4	100
01-8220-2	2	6	100
01-8221-2	2	10	100
01-8271-2	3	1,5	100
01-8272-2	3	2,5	100
01-8273-2	3	4	100
01-8274-2	3	6	100
01-8275-2	3	10	100
01-8276-3	3	16	100

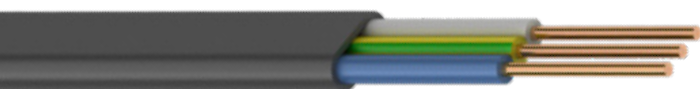

Силовой кабель ВВГнг(А)-LS (ГОСТ)

Артикул	КОЛИЧЕСТВО ПРОВОДНИКОВ	СЕЧЕНИЕ ЖИЛ, ММ ²	В БУХТЕ, М
01-8277-3	4	1,5	100
01-8278-3	4	2,5	100
01-8279-5	4	4	100
01-8280-3	4	6	100
01-8281-3	4	10	100
01-8282-3	4	16	100
01-8283-3	5	1,5	100
01-8284-3	5	2,5	100
01-8285-3	5	4	100
01-8286-3	5	6	100
01-8287-3	5	10	100
01-8288-3	5	16	100

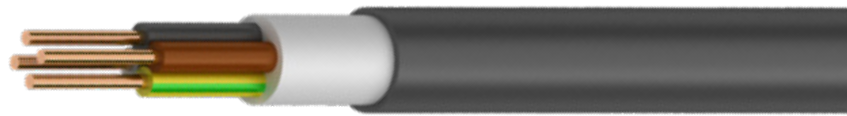

Расфасовка: бухты 100 м

Кабель **ВВГнг(А)-FRSL** предназначен для передачи и распределения электроэнергии в стационарных установках на номинальное переменное напряжение 0,66 и 1 кВ номинальной частотой 50 Гц. Кабель применяется для групповой прокладки кабельных линий питания, электрооборудования, систем безопасности, электропроводок цепей систем пожарной безопасности (питания насосов пожаротушения, освещения запасных выходов и путей эвакуации, систем дымоудаления и приточной вентиляции, эвакуационных лифтов), для электропроводок в операционных отделениях больниц, цепей аварийного электроснабжения и питания оборудования (токоприемников), функционирующих при пожаре.

Силовой кабель ВВГнг(А)-FRLS (ГОСТ)

Артикул	КОЛИЧЕСТВО ПРОВОДНИКОВ	СЕЧЕНИЕ ЖИЛ, ММ ²	Артикул	КОЛИЧЕСТВО ПРОВОДНИКОВ	СЕЧЕНИЕ ЖИЛ, ММ ²	Артикул	КОЛИЧЕСТВО ПРОВОДНИКОВ	СЕЧЕНИЕ ЖИЛ, ММ ²	Артикул	КОЛИЧЕСТВО ПРОВОДНИКОВ	СЕЧЕНИЕ ЖИЛ, ММ ²
01-8321-3	2	1,5	01-8331-3	3	1,5	01-8337-3	4	1,5	01-8343-3	5	1,5
01-8322-3	2	2,5	01-8332-3	3	2,5	01-8338-3	4	2,5	01-8344-3	5	2,5
			01-8333-3	3	4	01-8339-3	4	4	01-8345-3	5	4
			01-8334-3	3	6	01-8340-3	4	6	01-8346-3	5	6

Расфасовка: бухты 100 м

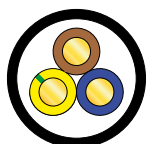

NYM применяется для монтажа электрических сетей. Используется для внутренней прокладки силовых линий в жилых и производственных помещениях. Кабель NУM предназначен для распределения электроэнергии и питания электрических приборов. Возможен монтаж во взрывоопасных зонах, а также в условиях повышенной влажности. Существуют два типа кабелей: NУM-J и NУM-O. В первом имеется желто-зеленый нулевой провод, также должна быть жила заземления. Во втором — голубой нулевой провод.

Силовой кабель NУM (ГОСТ)

Артикул	Количество проводников	Сечение жил, мм²	Артикул	Количество проводников	Сечение жил, мм²	Артикул	Количество проводников	Сечение жил, мм²	Артикул	Количество проводников	Сечение жил, мм²
01-8701	2	1,5	01-8704	3	1,5	01-8708	4	1,5	01-8712	5	1,5
01-8702	2	2,5	01-8705	3	2,5	01-8709	4	2,5	01-8713	5	2,5
01-8703	2	4	01-8706	3	4	01-8710	4	4	01-8714	5	4
			01-8707	3	6	01-8711	4	6	01-8715	5	6

Расфасовка: бухты 100 м

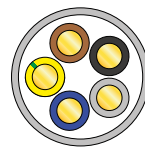

Провод соединительный ПВС (ГОСТ)

Артикул	Кол-во жил	Сечение жил, мм²	Цвет оболочки	В бухте, м	Артикул	Кол-во жил	Сечение жил, мм²	Цвет оболочки	В бухте, м
01-8030-4	2	0,75	белый	200	01-8047-4	3	1,5	черный	150
01-8031-4	2	0,75	черный	200	01-8048-4	3	2,5	белый	100
01-8032-3	2	1	белый	200	01-8049-4	3	2,5	черный	100
01-8032-4	2	1	черный	200	01-8050-4	3	4	белый	100
01-8034-5	2	1,5	белый	150	01-8051-4	3	6	белый	100
01-8035-4	2	1,5	черный	150	01-8204-1	4	0,75	белый	200
01-8036-3	2	2,5	белый	100	01-8205-1	4	1	белый	100
01-8037-4	2	2,5	черный	100	01-8206-1	4	1,5	белый	100
01-8038-4	2	4	белый	100	01-8207-1	4	2,5	белый	100
01-8039-4	2	6	белый	100	01-8208-1	4	4	белый	100
01-8042-4	3	0,75	белый	200	01-8209-1	4	6	белый	100
01-8043-4	3	0,75	черный	200	01-8066	5	0,75	белый	100
01-8044-4	3	1	белый	200	01-8070	5	1,5	белый	100
01-8045-4	3	1	черный	200	01-8072	5	2,5	белый	100
01-8046-4	3	1,5	белый	150	01-8073	5	4	белый	100

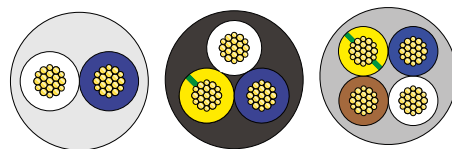
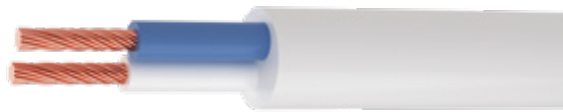

Силовой кабель термостойкий РКГМ (ГОСТ)

Артикул	Количество проводников	Сечение жил, мм ²	В бухте, м
01-8091	1	0,75	200
01-8092	1	1	200
01-8093	1	1,5	200
01-8094	1	2,5	200

Артикул	Количество проводников	Сечение жил, мм ²	В бухте, м
01-8095	1	4	200
01-8096	1	6	200
01-8097	1	10	200
01-8098	1	16	200

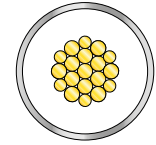

Силовой кабель **КГтп-ХЛ** предназначен для временного монтажа распределительных щитков и присоединения передвижного оборудования к электрическим сетям. Используется для подключения подъемных механизмов, электроинструментов и силовых агрегатов, а также для подключения сварочных аппаратов. Устройство применяют при температуре $-60...+50$ °С.

Кабель гибкий КГтп-ХЛ (ГОСТ)

Артикул	Количество жил	Сечение жил, мм ²	В бухте, м
01-8410	1	10	100
01-8411	1	16	100
01-8412	1	25	100
01-8413	1	35	100
01-8415	2	0,75	300
01-8416	2	1	200
01-8417	2	1,5	150
01-8418	2	2,5	100
01-8419	2	4	100

Артикул	Количество жил	Сечение жил, мм ²	В бухте, м
01-8420	3	1,5	150
01-8421	3	2,5	100
01-8422	3	4	100
01-8423	3	6	100
01-8424	4	3×1,5+1×1,5	100
01-8425	4	3×2,5+1×1,5	100
01-8426	4	3×4+1×2,5	100
01-8427	4	3×6+1×4	100



ПРОВОДА УСТАНОВОЧНЫЕ

Провод АПВ/АПуВ (ГОСТ)

АРТИКУЛ	КОЛИЧЕСТВО ЖИЛ	СЕЧЕНИЕ ЖИЛ, ММ ²	В БУХТЕ, М
01-8633	1	2,5	500
01-8634	1	4	500
01-8635	1	6	200
01-8636	1	10	200

АРТИКУЛ	КОЛИЧЕСТВО ЖИЛ	СЕЧЕНИЕ ЖИЛ, ММ ²	В БУХТЕ, М
01-8637	1	16	200



Провод одножильный ПуВ/ПВ-1 (ГОСТ)

АРТИКУЛ	КОЛИЧЕСТВО ЖИЛ	СЕЧЕНИЕ ЖИЛ, ММ ²	В БУХТЕ, М
01-8602-...	1	1	500
01-8603-...	1	1,5	500
01-8604-...	1	2,5	500
01-8605-...	1	4	200

АРТИКУЛ	КОЛИЧЕСТВО ЖИЛ	СЕЧЕНИЕ ЖИЛ, ММ ²	В БУХТЕ, М
01-8606-...	1	6	200
01-8607-...	1	10	200
01-8608-...	1	16	200



Провод многожильный ПуГВ/ПВ-3 (ГОСТ)

АРТИКУЛ	КОЛИЧЕСТВО ЖИЛ	СЕЧЕНИЕ ЖИЛ, ММ ²	В БУХТЕ, М
01-8615-...	1	0,5	1000
01-8616-...	1	0,75	1000
01-8617-...	1	1	1000
01-8618-...	1	1,5	500
01-8619-...	1	2,5	500

АРТИКУЛ	КОЛИЧЕСТВО ЖИЛ	СЕЧЕНИЕ ЖИЛ, ММ ²	В БУХТЕ, М
01-8620-...	1	4	200
01-8621-...	1	6	200
01-8622-...	1	10	100
01-8623-...	1	16	100



Провод бытовой АПБВВ (ГОСТ)

АРТИКУЛ	КОЛИЧЕСТВО ЖИЛ	СЕЧЕНИЕ ЖИЛ, ММ ²	В БУХТЕ, М
01-8351-3	2	2,5	200
01-8352-3	2	4	200
01-8353-3	3	2,5	200
01-8354-3	3	4	200



Провод бытовой ПБВВ/ПуВВ (ГОСТ)

Артикул	Количество жил	Сечение жил, мм ²	В бухте, м
01-8351-2	2	1,5	100
01-8352-2	2	2,5	100
01-8353-2	2	4	100
01-8354-2	3	1,5	100
01-8355-2	3	2,5	100
01-8356-2	3	4	100



Провод бытовой ПБВВГ/ПуГВВ (ГОСТ)

Артикул	Количество жил	Сечение жил, мм ²	В бухте, м
01-8350-1	2	1,5	100
01-8351-1	2	2,5	100
01-8358-1	2	4	100
01-8352-1	3	1,5	100
01-8353-1	3	2,5	100
01-8359-1	3	4	100



Шнур соединительный ШВВП (ГОСТ)

Артикул	Кол-во жил	Сечение жил, мм ²	Цвет оболочки	В бухте, м
01-8082-6	2	0,5	белый	300
01-8083-6	2	0,5	черный	300
01-8086-6	2	0,75	белый	200
01-8087-6	2	0,75	черный	200
01-8088-2	3	0,75	белый	200

Самонесущий изолированный провод СИП-4

Артикул	Количество жил	Сечение жил, мм ²	В бухте, м
01-8890-2	2	16	100
01-8892-2	4	16	100
01-8893	4	25	200

Самонесущий изолированный провод **СИП** разработан специально для передачи и распределения электрической энергии в воздушных силовых и осветительных сетях. СИП-4 рассчитан на напряжение до 0,6/1 кВ. Провода используют для прокладки магистральных трасс ЛЭП, создания ответвлений от магистрали, подведения электроэнергии к различным объектам, для ввода в жилые и хозяйственные помещения.



ПРОВОД ДЛЯ ПРОГРЕВА БЕТОНА

Провод ПНСВ является нагревательным. Он имеет стальную жилу и предназначен для обогрева объектов промышленности в нефтяной и газовой отрасли, в том числе ПНСВ применяется для железобетона. Также провод ПНСВ используется в напольных нагревателях, которые работают под напряжением 380 В переменного тока. При этом номинальная частота составляет 50 Гц, а постоянный ток порядка 1000 В. Провод снабжен стальной круглой однопроволочной жилой.

Провод ПНСВ

Артикул	Диаметр жил, мм	Материал жилы	Материал оболочки	В бухте, м
01-9090	1,2	сталь	PE	1000



Провод ПТПЖ/ПВЖ REXANT

Артикул	Модель провода	Диаметр жил, мм	Количество жил	Материал жилы	Материал оболочки	В бухте, м
01-9081	ПВЖ	1,8	1	черн.	PVC	500
01-9084	ПТПЖ	1,2	2	черн.	PVC	500
01-9085	ПТПЖ	1,2	2	оцинк.	PVC	500



СИП АРМАТУРА

КРОНШТЕЙН АНКЕРНЫЙ



Кронштейн анкерный

CS 10.3-TE
15 кН

07-9300



Кронштейн анкерный

CAS 2000-TE
20 кН

07-9315

Кронштейн анкерный

CA 16-TE
4 кН

07-9301



Кронштейн анкерный

CA 2000-TE
20 кН

07-9316

ЗАЖИМЫ ПРОКАЛЫВАЮЩИЕ, ОТВЕТВИТЕЛЬНЫЕ



Прокалывающий зажим

P 6-TE
6-150/1,5-16 мм²

07-9304



Прокалывающий зажим

P 70-TE
16-150/16-150 мм²

07-9319



Прокалывающий зажим

P 645-TE
16-150/4-35 мм²

07-9305



Ответвительный зажим

N 70-TE
16-150/16-150 мм²

07-9320



Ответвительный зажим

N 640-TE
6-120/6-35 мм²

07-9306



Ответвительный зажим

P 71-TE
35-95/2,5-54 мм²

07-9331



Ответвительный зажим

P 72-TE
35-95/2x2,5-54 мм²

07-9332

АНКЕРНЫЙ ЗАЖИМ



Анкерный зажим

PA 25-TE
2x16-4x25 мм²; 3,5 кН

07-9302



Анкерный зажим для несущей нейтрали

PA 2000-TE
70-95 мм²; 22 кН

07-9318



Анкерный зажим для несущей нейтрали

PA 1500-TE
25-70 мм²; 15 кН

07-9317



Анкерный зажим

PAK 25-TE
2x16-4x25 мм²

07-9328

ПОДДЕРЖИВАЮЩИЙ ЗАЖИМ



Поддерживающий зажим

PS 1500-TE
16-95 мм², 12 кН

07-9340



Поддерживающий зажим

PS 25-95-TE
16-95 мм², 22 кН

07-9341

МОНТАЖНАЯ ЛЕНТА, СКРЕПА, БУГЕЛЬ



Фасадное крепление для деревянных стен

Диаметр пучка проводов: 25-60 мм

07-9342



Фасадное крепление

SF 60-TE
Диаметр пучка проводов: 25-60 мм

07-9322



Комплект промежуточной подвески

ES 1500-TE
16-95 мм², 12 кН

07-9303



Ремешки кабельные

E 778-TE
Диаметр жгута: 10-45 мм

07-9323



Монтажная лента в пластиковой упаковке

F 207-TE
Ширина: 20 мм Толщина: 0,7 мм
Длина: 50 м

07-9307



Ремешки кабельные

E 260-TE
Диаметр жгута: 25-80 мм

07-9324



Скрепка для ленты

NC 20-TE
Ширина: 20 мм

07-9308



Ограничитель перенапряжения

OP 600/28 - TE

07-9327



Бугель для ленты

NB 20-TE
Ширина: 20 мм

07-9314



Комплект клеммников

SV 15 - TE

07-9326



Изолированный адаптер для закорачивания и заземления

PC 481-TE
16-150 мм²

07-9321

КРЮКИ БАНДАЖНЫЕ



Крюк бандажный

CF 16-TE
Диаметр: 16 мм; 18 кН

07-9310



Крюк бандажный

CS 16-TE
Диаметр: 16 мм; 18 кН

07-9311



Крюк с резьбой

BT 8-TE
Диаметр: 8 мм; 2,3 кН

07-9312



Крюк с резьбой

BT 16-TE
Диаметр: 16 мм; 6,6 кН

07-9313



Крюк сквозной

V 16/240-TE
Диаметр: 16 мм, 12 кН

07-9329



Крюк сквозной

V 20/240-TE
Диаметр: 20 мм, 24 кН

07-9330

КОЛПАЧОК ИЗОЛИРУЮЩИЙ



Колпачок изолирующий

CE 6-35-TE ; 6-35 мм²

07-9309



Колпачок изолирующий

CE 25-150-TE
25-150 мм²

07-9325

ИЗОЛИРОВАННЫЙ НАКОНЕЧНИК



Артикул	Наименование	Сечение проводника, мм ²
07-9333	R16-TE	16
07-9334	R25-TE	25
07-9335	R35-TE	35
07-9336	R50-TE	50
07-9337	R54-TE	54
07-9338	R70-TE	70
07-9339	R95-TE	95

МАРКИРОВКА КАБЕЛЯ

ПЛОМБЫ, МАРКЕРЫ КАБЕЛЬНЫЕ

Пластиковые номерные пломбы являются универсальным средством для опломбирования любых объектов. Они имеют свой индивидуальный номер, который никогда не повторяется. Индивидуальный номер вместе с дополнительной маркировкой позволяют легко визуально контролировать номерные индикаторные устройства, что является своеобразной гарантией от подмены пломбы.



Пломбы номерные REXANT

Артикул	Материал	Длина, мм	Цвет	Упаковка, шт.
07-6112	пластик	220	желтая	50
07-6113	пластик	220	зеленая	50
07-6111	пластик	220	красная	50
07-6122	пластик	255	желтая	50
07-6123	пластик	255	зеленая	50
07-6121	пластик	255	красная	50
07-6132	пластик	320	желтая	50
07-6133	пластик	320	зеленая	50
07-6131	пластик	320	красная	50

Согласно требованиям ПУЭ-6 2.3.23, ПТЭЭП 2.4.5, СНИП 3.05.06-85 — каждая кабельная линия должна иметь свой номер или наименование, при входе и выходе в кабель-канал, кабельный лоток или в оборудование, а также в перекрытия и перегородки, в местах соединений, поворотах линий и на муфтах.

Бирки кабельные для силового кабеля до 1 кВт REXANT

Артикул	Размер, мм	Отверстие под стяжку, мм	Материал	Цвет	Рабочая температура	Упаковка, шт.
07-6234	55x55	11,5x3,5	полипропилен	белый	-40...+105 °C	100
07-6234-1	55x55	11,5x3,5	полипропилен	белый	-40...+105 °C	50
07-6253	28x28	5	полипропилен	белый	-40...+105 °C	250
07-6253-1	28x28	5	полипропилен	белый	-40...+105 °C	125

Бирки кабельные для силового кабеля до 1 кВт REXANT

Артикул	Диаметр, мм	Отверстие под стяжку, мм	Материал	Цвет	Рабочая температура	Упаковка, шт.
07-6235	5	11,5x3,5	полипропилен	белый	-40...+105 °C	100
07-6235-1	5	11,5x3,5	полипропилен	белый	-40...+105 °C	50

Бирки кабельные для контрольного кабеля REXANT

Артикул	Размер, мм	Отверстие под стяжку, мм	Материал	Цвет	Рабочая температура	Упаковка, шт.
07-6236	62x62	11,5x3,5	полипропилен	белый	-40...+105 °C	100
07-6236-1	62x62	11,5x3,5	полипропилен	белый	-40...+105 °C	50



Бирка кабельная (овал) REXANT

Артикул	Материал	Цвет	Рабочая температура	Упаковка, шт.
07-6230	нейлон	белый	-40...+90 °С	100



Бирка кабельная прямоугольная REXANT

Артикул	Материал	Цвет	Рабочая температура	Упаковка, шт.
07-6231	нейлон	белый	-40...+90 °С	100

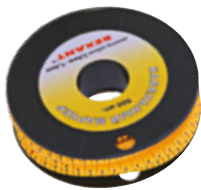

Маркер кабельный комплект 10 роликов

Маркировка: от 0 до 9
 Материал: эластичный ПВХ
 Цвет: желтый
 Рабочая температура: до +85 °С
 Поддерживаемый диаметр кабеля: 3,6-7,4 мм
 В упаковке: 10 роликов

12-6061



Маркер кабельный комплект в блистере (от 4 до 6 мм)

Маркировка: от 0 до 9
 Материал: эластичный ПВХ
 Цвет: 10 цветов
 Рабочая температура: до +85 °С
 Поддерживаемый диаметр кабеля: 4-6 мм
 В упаковке: 1 шт.

12-6062



Маркеры самоклеящиеся MS-1

Маркировка: от 0 до 9
 Цвет: белый
 Рабочая температура: -40...+70 °С
 Всего: 10 страниц, 450 наклеек

07-6201



Маркеры самоклеящиеся MS-2

Маркировка: от 0 до 15, английский алфавит от A до Z, знаки +, -, /.
 Цвет: белый
 Рабочая температура: -40...+70 °С
 Всего: 10 страниц

07-6202

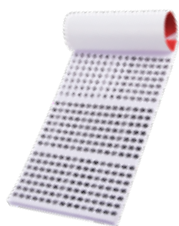

Маркеры самоклеящиеся MS-3

Маркировка: от 1 до 45
 Цвет: белый
 Рабочая температура: -40...+70 °С
 Всего: 10 страниц, 450 наклеек

07-6203



Маркеры самоклеящиеся MS-4 под маркер

Маркировка: для самостоятельной маркировки
 Цвет: белый
 Рабочая температура: -40...+70 °С
 Всего: 10 страниц, 210 наклеек

07-6204



Маркеры самоклеящиеся MS-5

Маркировка: 45 наклеек одного цвета на каждой странице
 Цвет: белый, синий, голубой, желтый, оранжевый, красный, зеленый, серый
 Рабочая температура: -40...+70 °С
 Всего: 10 страниц

07-6205

ИЗДЕЛИЯ ДЛЯ ЭЛЕКТРОМОНТАЖА

КЛЕММЫ ПЛОСКИЕ

Плоские клеммы — это удобный и эффективный способ соединения участков электрической цепи.

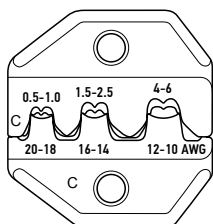
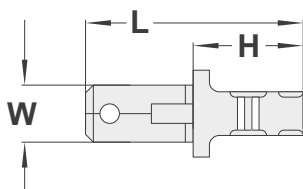

12-3001
12-3001-4

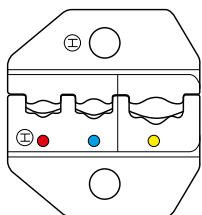
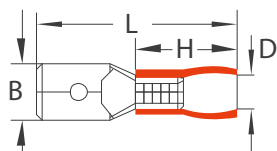

12-3014
12-3014-4

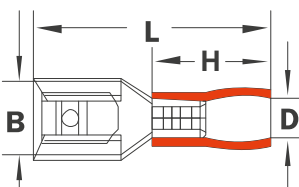

Клеммы плоские (штекер) REXANT

Артикул	Модель	РАЗМЕРЫ (ММ)				ММ²	В УПАКОВКЕ, ШТ.
		W	L	H	Толщина		
08-0909	РП-п 1.5-(2.8)	2,8	21	9	10	0,5-1,5	100
08-0910	РП-п 1.5-(4.8)	4,8	17	6,5	10	0,5-1,5	100
08-0911	РП-п 1.5-(6.3)	6,3	25,5	13,8	10	0,5-1,5	100
08-0913	РП-п 1.5-(6.3)	6,3	20	10	10	0,5-1,5	100

Клеммы плоские (штекер) + колодка на клемму REXANT

Артикул	Модель	РАЗМЕРЫ (ММ)			ММ²	КОЛОДКА	В УПАКОВКЕ, ШТ.
		W	L	E			
08-0951	РП-п 1.5-(6.3)				1,0-1,5	на 1 клемму	100
08-0952	РП-п 1.5-(2.8)				1,0-1,5	на 2 клеммы	100

Клеммы плоские изолированные (штекер) REXANT

Артикул	Модель	РАЗМЕРЫ (ММ)				ММ²	В УПАКОВКЕ, ШТ.
		B	L	D	H		
08-0311	РПи-п 1.5-(2.8)	2,8	17,7	4,3	10	0,5-1,5	100
08-0312	РПи-п 1.5-(4.8)	4,75	18,5	4,3	10	0,5-1,5	100
08-0313	РПи-п 1.5-(6.3)	6,35	21	4,3	10	0,5-1,5	100
08-0331	РПи-п 2.5-(2.8)	2,8	17,5	4,3	10	1,5-2,5	100
08-0332	РПи-п 2.5-(4.8)	4,8	18,5	4,3	10	1,5-2,5	100
08-0333	РПи-п 2.5-(6.3)	6,35	21	4,3	10	1,5-2,5	100
08-0351	РПи-п 6.0-(6.3)	6,35	25	5,7	14	4,0-6,0	100

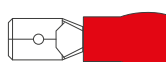

0,5 - 1,5



1,5 - 2,5

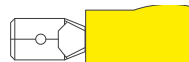

4,0 - 6,0

Клеммы плоские изолированные термоусаживаемые (штекер) REXANT

Артикул	Модель	РАЗМЕРЫ (ММ)					ММ²	В УПАКОВКЕ, ШТ.
		B	L	D	d	H		
08-0314	РПи-п-т 1.5-(6.3)	6,35	21	4,3	1,7	10	0,5-1,5	100
08-0334	РПи-п-т 2.5-(6.3)	6,35	21	4,3	2,3	10	1,5-2,5	100
08-0354	РПи-п-т 6.0-(6.3)	6,35	25	5,7	3,4	10	4,0-6,0	100



0,5 - 1,5



1,5 - 2,5



4,0 - 6,0

Клеммы плоские (гнездо) REXANT

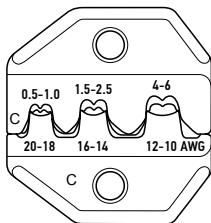
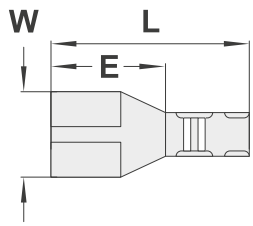

12-3001
12-3001-4

Артикул	Модель	Размеры (мм)			мм ²	В упаковке, шт.
		W	L	E		
08-0919	РП-м 1.5-(2.8)	3,6	15,7	7,8	1,0-1,5	100
08-0920	РП-м 1.5-(4.8)	5,6	14	7,1	1,0-1,5	100
08-0912	РП-м 1.5-(6.3)	7,7	17,5	7,5	1,0-1,5	100
08-0921	РП-м 2.5-(6.3)	7,5	19	8	1,0-2,5	100

Клеммы плоские (гнездо) + колодка на клемму REXANT

Артикул	Модель	Размеры (мм)			мм ²	Колодка	В упаковке, шт.
		W	L	E			
08-0981	РП-м 1.5-(6.3)	-	-	-	1,0-1,5	на 1 клемму	50
08-0982	РП-м 1.5-(2.8)	-	-	-	1,0-1,5	на 2 клеммы	100

Клеммы плоские изолированные (гнездо) REXANT

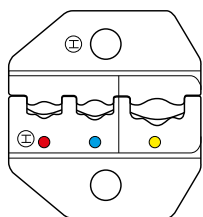
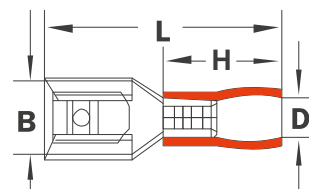

12-3014
12-3014-4

Артикул	Модель	Размеры (мм)				мм ²	В упаковке, шт.
		B	L	D	H		
08-0411	РПи-м 1.5-(2.8)	3,8	19	3,8	10	0,5-1,5	100
08-0412	РПи-м 1.5-(4.8)	5,6	19	3,8	10	0,5-1,5	100
08-0413	РПи-м 1.5-(6.3)	7,4	21	3,8	10	0,5-1,5	100
08-0431	РПи-м 2.5-(2.8)	3,8	19	4,3	10	1,5-2,5	100
08-0432	РПи-м 2.5-(4.8)	5,6	19	4,3	10	1,5-2,5	100
08-0433	РПи-м 2.5-(6.3)	7,4	21	4,3	10	1,5-2,5	100
08-0434	РПи-м 2.5-(9.0)	9	23	4,3	10	1,5-2,5	100
08-0451	РПи-м 6.0-(6.3)	7,4	25	5,7	14	4,0-6,0	100
08-0414	РПи-0 1.5-(6.3)	7,4	21,5	3,8	10	0,5-1,5	100
08-0424	РПи-0 2.5-(6.3)	7,4	21,5	4,3	10	1,5-2,5	100
08-0452	РПи-0 6.0-(6.3)	7,4	25	5,7	14	4,0-6,0	100

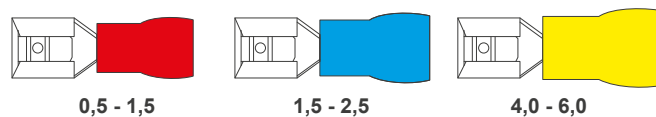

0,5 - 1,5

1,5 - 2,5

4,0 - 6,0

Клеммы плоские полностью изолированные термоусаживаемые (гнездо) REXANT

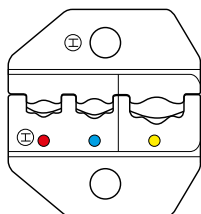
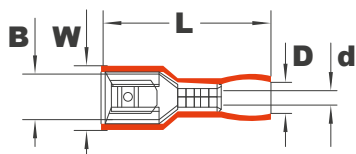

12-3014
12-3014-4

Артикул	МОДЕЛЬ	РАЗМЕРЫ (мм)					мм ²	В УПАКОВКЕ, ШТ.
		W	B	L	D	D		
08-0614	РПи-м-т 1.5-(6.3)	7,4	6,6	21,5	4	1,7	0,5-1,5	100
08-0634	РПи-м-т 2.5-(6.3)	7,4	6,6	21,5	4,5	2,3	1,5-2,5	100
08-0654	РПи-м-т 6.0-(6.3)	7,4	6,6	25,5	5,7	3,4	4,0-6,0	100



0,5 - 1,5



1,5 - 2,5



4,0 - 6,0

Клеммы плоские полностью изолированные (гнездо) REXANT

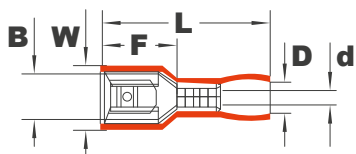

Артикул	МОДЕЛЬ	РАЗМЕРЫ (мм)						мм ²	В УПАКОВКЕ, ШТ.
		W	F	B	L	D	D		
08-0611	РППи-м 1.5-(4.8)	5,6	-	5	20	4	1,7	0,5-1,5	100
08-0612	РППи-м 1.5-(6.3)	7,4	-	6,6	21,5	4	1,7	0,5-1,5	100
08-0613	РПи-м(н) 1.5-(6.3)	7,3	-	6,6	22	4	1,7	0,5-1,5	100
08-0631	РППи-м 2.5-(4.8)	5,6	-	5	20	4,5	2,3	1,5-2,5	100
08-0632	РППи-м 2.5-(6.3)	7,4	-	6,6	21,5	4,5	2,3	1,5-2,5	100
08-0633	РПи-м(н) 2.5-(6.3)	7,4	7,3	6,6	22	4	2,3	1,5-2,5	100
08-0651	РППи-м 6.0-(6.3)	7,4	-	6,6	25,5	5,7	3,4	4,0-6,0	100
08-0652	РПи-м(н) 6.0-(6.3)	7,4	7,3	6,6	24	6,3	3,4	4,0-6,0	100



0,5 - 1,5



1,5 - 2,5

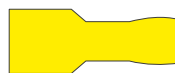

4,0 - 6,0



Изоляторы для плоских клемм REXANT

Артикул	Размеры (мм)	В УПАКОВКЕ, ШТ.
08-0900	26	100

НАКОНЕЧНИКИ КОЛЬЦЕВЫЕ

Используются для стационарного подключения оборудования и машин к электрической сети. Наконечники применяют в тех электроузлах, где допускается создание соединений на основе винтовой фиксации.

Наконечники кольцевые REXANT

Артикул	Модель	Размеры (мм)			Материал	мм ²	В упаковке, шт.
		D	W	E			
08-0072	НК 3-0,5-0,8	3,5	10	17	латунь	0,5-0,8	100
08-0076	НК 4-0,5-0,8	4,3	10	22	латунь	0,5-0,8	100
08-0073	НК 5-0,5-0,8	5,2	12	17	латунь	0,5-0,8	100
08-0074	НК 6-0,5-0,8	6,2	15	17	латунь	0,5-0,8	100
08-0075	НК 8-1,0-1,5	8,2	19	19	латунь	1,0-1,5	100

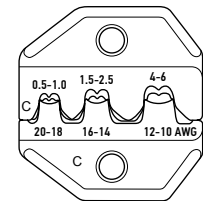
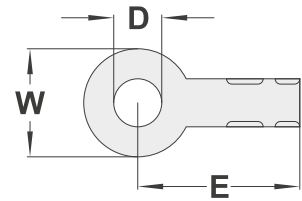

12-3001
12-3001-4

Наконечники кольцевые REXANT

Артикул	Модель	Размеры (мм)						мм ²	В упаковке, шт.
		d2	d	D	B	E	L		
08-2102	ТМЛ (DIN) 2.5-4	4,2	2,4	4	8	7	18	2,5	100
08-2103	ТМЛ (DIN) 2.5-5	5,2	2,4	4	10	7	20	2,5	100
08-2121	ТМЛ (DIN) 4-5	5,2	3,1	4,8	10	7,5	20	4	100
08-0062	ТМЛ (DIN) 4-6	6,5	3,1	4,8	10	7,5	20	4	100
08-2131	ТМЛ (DIN) 6-5	5,2	3,8	5,5	10	8	23	6	100
08-0063	ТМЛ (DIN) 6-6	6,5	3,8	5,5	12	8	23	6	100
08-1008	ТМЛ (DIN) 10-6	6,5	4,5	6,2	12	9	25	10	100
08-0064	ТМЛ (DIN) 10-8	8,4	4,5	6,2	12	9	25	10	100
08-1009	ТМЛ (DIN) 10-10	10	4,5	6,2	12	9	25	10	100
08-2112	ТМЛ (DIN) 16-6	6,5	5,4	7,1	12	11	30	16	100
08-2111	ТМЛ (DIN) 16-8	8,4	5,4	7,1	12	11	30	16	100
08-1013	ТМЛ (DIN) 25-8	8,4	6,8	8,8	18	13,5	33	25	100
08-1011	ТМЛ (DIN) 25-10	10,5	6,8	8,8	18	13,5	33	25	100
08-2115	ТМЛ (DIN) 35-8	8,4	8,2	10,6	15,3	14,5	38	35	100
08-0065	ТМЛ (DIN) 35-10	10,5	8,2	10,6	18	14,5	38	35	100
08-2118	ТМЛ (DIN) 50-8	8,4	9,5	12,4	17,8	17	45	50	100
08-2117	ТМЛ (DIN) 50-10	10,5	9,5	12,4	17,8	17	45	50	100
08-0068	ТМЛ (DIN) 70-10	10,5	11,2	14,7	21	19,5	50	70	50
08-0069	ТМЛ (DIN) 70-12	13	11,2	14,7	21	19,5	50	70	50
08-0070	ТМЛ (DIN) 95-10	10,5	13,5	17,4	25	23,5	55	95	50
08-0066	ТМЛ (DIN) 120-12	13	15	19,4	28	26	63	120	50
08-0067	ТМЛ (DIN) 150-12	13	16,5	21,2	30	29	70	150	25

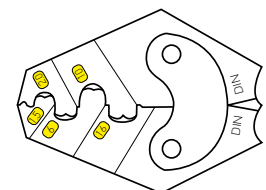

12-3041
12-3051

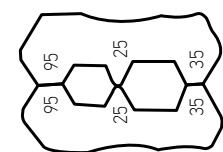

12-3057
12-3055

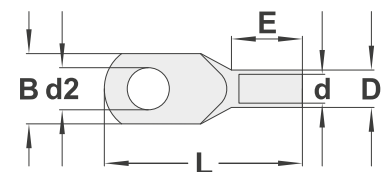

Наконечники кольцевые изолированные REXANT

Артикул	Модель	РАЗМЕРЫ (ММ)						ММ ²	В УПАКОВКЕ, ШТ.
		D	B	F	L	D	H		
08-0011	НКи 1.5-3	3,2	5,7	4,95	17,8	4,3	10,5	0,5-1,5	100
08-0012	НКи Ø 3.7 ММ 0.5-1.5 ММ ²	3,7	6,6	6,3	20,1	4,3	10,5	0,5-1,5	100
08-0013	НКи 1.5-4	4,3	8	7	21,5	4,3	10,5	0,5-1,5	100
08-0014	НКи 1.5-5	5,3	8	7	21,5	4,3	10,5	0,5-1,5	100
08-0015	НКи 1.5-6	6,5	11,6	11,1	27,5	4,3	10,5	0,5-1,5	100
08-0016	НКи 1.5-8	8,4	11,6	11,1	27,5	4,3	10,5	0,5-1,5	100
08-0017	НКи 1.5-10	10,5	13,6	13,9	31,6	4,3	10,5	0,5-1,5	100
08-0031	НКи 2.5-3	3,2	6,6	4,3	17,8	4,9	11	1,5-2,5	100
08-0032	НКи 2.5-4	4,3	6,6	7	21	4,9	11	1,5-2,5	100
08-0034	НКи 2.5-5	5,3	8,5	7,75	22,5	4,9	11	1,5-2,5	100
08-0035	НКи 2.5-6	6,5	12	11	27,6	4,9	11	1,5-2,5	100
08-0036	НКи 2.5-8	8,4	12	11	27,6	4,9	11	1,5-2,5	100
08-0037	НКи 2.5-10	10,5	13,6	13,9	30,2	4,9	11	1,5-2,5	100
08-0051	НКи 6.0-4	4,3	7,2	5,9	21,5	6,7	12,5	4,0-6,0	100
08-0052	НКи 6.0-5	5,3	9,5	8,3	25,5	6,7	12,5	4,0-6,0	100
08-0053	НКи 6.0-6	6,5	12	13	31,5	6,7	14	4,0-6,0	100
08-0054	НКи 6.0-8	8,4	15	13,7	33,7	6,7	14	4,0-6,0	100
08-0055	НКи 6.0-10	10,5	15	13,7	33,7	6,7	14	4,0-6,0	100

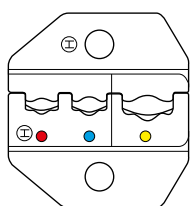
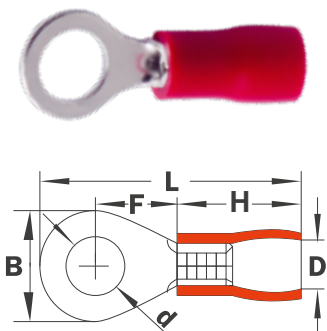

12-3014
12-3014-4

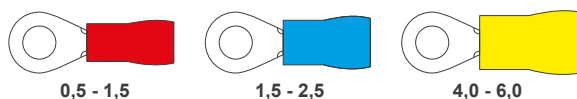

Наконечники кольцевые изолированные термоусаживаемые REXANT

Артикул	Модель	РАЗМЕРЫ (ММ)						ММ ²	В УПАКОВКЕ, ШТ.
		D	B	F	L	D	H		
08-0009	НКи-т 1.5-4	4,3	8	7	21,5	4,3	10	0,5-1,5	100
08-0039	НКи-т 2.5-6	6,5	12	11	27,6	4,9	10	1,5-2,5	100
08-0058	НКи-т 6.0-6	6,5	12	13	31,5	6,7	12,5	4,0-6,0	100
08-0059	НКи-т 6.0-8	8,4	15	13,7	33,7	6,7	12,5	4,0-6,0	100

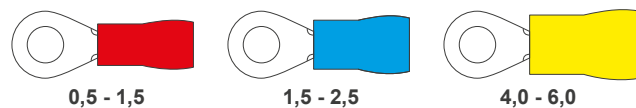
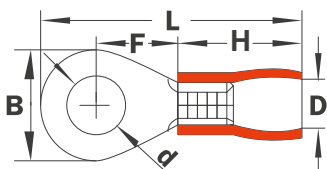

Наконечники медные луженые по ГОСТ 7386-80 предназначены для оконцевания проводов и кабеля с медными жилами сечением от 2,5 до 300 мм² на напряжении до 35 кВ.

Материал:
электротехническая медь марки М2
Покрытие:
электротехническое лужение

- Существенно повышается качество соединения;
- Улучшается стойкость к неблагоприятным климатическим условиям;
- Лужение позволяет более стойко переносить агрессивные химические среды, например, растворы различных кислот;
- Изделия не подвергаются окислению при продолжительном хранении.



Кабели 2-го и 3-го класса гибкости

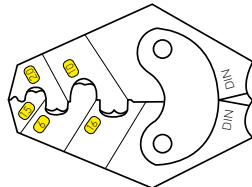

12-3041
12-3051



Тонкопроволочные гибкие кабели 5-го и 6-го класса гибкости

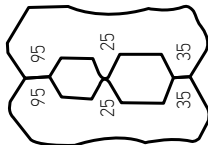

12-3057
12-3055

Структура обозначения (например, арт. 07-5316): ТМЛ 35-8-9

- Т — «Труба» — полуфабрикат, из которого изготовлен наконечник
- М — «Медь» — материал, из которого изготовлен наконечник
- Л — «Луженый» — покрытие
- 35 — номинальное сечение наконечника, мм²
- 8 — диаметр контактного стержня, мм
- 9 — внутренний диаметр хвостика, мм

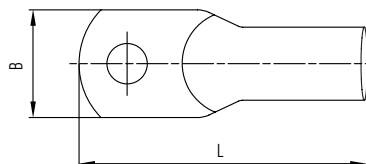
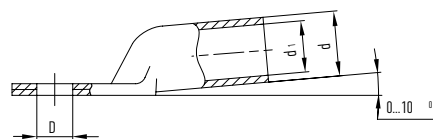

Наконечники медные луженые под опрессовку REXANT

АРТИКУЛ	МОДЕЛЬ	СЕЧЕНИЕ (ММ ²)		ВИНТ	РАЗМЕРЫ (ММ)					В УПАКОВКЕ, ШТ.
		•	•		D	B	L	D	D1	
07-5301	ТМЛ 2.5-5-2.6	2,5	2,5	M5	5,3	10	28	5	3	100
07-5302	ТМЛ 2.5-6-2.6	2,5	2,5	M6	6,4	12	30	5	3	100
07-5303	ТМЛ 4-5-3	4	4	M5	5,3	10	32	5	3	100
07-5304	ТМЛ 4-6-3	4	4	M6	6,4	12	32	5	3	100
07-5305	ТМЛ 6-5-4	6	6	M5	5,3	10	32	6	4	100
07-5306	ТМЛ 6-6-4	6	6	M6	6,4	12	32	6	4	100
07-5307	ТМЛ 10-5-5	10	10	M5	5,3	11	40	8	5	100
07-5308	ТМЛ 10-6-5	10	10	M6	6,4	14	40	8	5	100
07-5309	ТМЛ 10-8-5	10	10	M8	8,4	16	40	8	5	100
07-5310	ТМЛ 16-6-6	16	16	M6	6,4	14	40	9	6	100
07-5311	ТМЛ 16-8-6	16	16	M8	8,4	16	40	9	6	100
07-5312	ТМЛ 25-6-8	25	25	M6	6,4	15	45	10	7	100
07-5314	ТМЛ 25-8-8	35	25	M8	8,4	16	50	11	8	100
07-5315	ТМЛ 25-10-8	35	25	M10	10,5	20	50	11	8	100
07-5316	ТМЛ 35-8-9	35	35	M8	8,4	18	60	12	9	100
07-5317	ТМЛ 35-10-9	35	35	M10	10,5	20	60	12	9	100
07-5318	ТМЛ 35-12-9	35	35	M12	13,0	22	60	12	9	100
07-5319	ТМЛ 35-8-10	50	35	M8	8,4	20	63	13	10	100
07-5320	ТМЛ 35-10-10	50	35	M10	10,5	20	63	13	10	100
07-5321	ТМЛ 35-12-10	50	35	M12	13,0	22	63	13	10	100
07-5323	ТМЛ 50-10-11	70	50	M10	10,5	22	63	14	11	100
07-5324	ТМЛ 50-12-11	70	50	M12	13,0	24	63	14	11	100
07-5325	ТМЛ 70-10-13	95	70	M10	10,5	24	65	16	13	50
07-5326	ТМЛ 70-12-13	95	70	M12	13	24	65	16	13	50
07-5327	ТМЛ 95-10-15	120	95	M10	10,5	28	75	19	15	25
07-5328	ТМЛ 95-12-15	120	95	M12	13	28	75	19	15	25
07-5331	ТМЛ 120-12-17	150	120	M12	13	34	81	22	17	25
07-5332	ТМЛ 120-16-17	150	120	M16	17	34	81	22	17	25
07-5335	ТМЛ 150-12-19	185	150	M12	13	36	90	25	19	25
07-5336	ТМЛ 150-16-19	185	150	M16	17	36	90	25	19	25
07-5339	ТМЛ 185-16-21	240	185	M16	17	40	95	27	21	25
07-5343	ТМЛ 240-16-24	300	240	M16	17	48	105	35	24	10

РАЗЪЕМЫ ШТЕКЕРНЫЕ

Представляют собой медные клеммы, заключенные в оболочку из мягкого ПВХ пластиката. При необходимости штекерные разъемы можно быстро демонтировать, при этом провод и токопроводящая жила останутся в рабочем состоянии.

Разъемы штекерные изолированные (штекер) REXANT

Артикул	Модель	РАЗМЕРЫ (ММ)						мм ²	В УПАКОВКЕ, ШТ.
		B	F	L	D	D	H		
08-0511	РШи-п 1.5-4	4	11	21	2,7	1,7	10	0,5-1,5	100
08-0521	РШи-п 2.5-4	4	16	21	2,7	1,7	10	1,5-2,5	100
08-0531	РШи-п 6.0-5	5	11	25	4,5	3,4	14	4,0-6,0	100

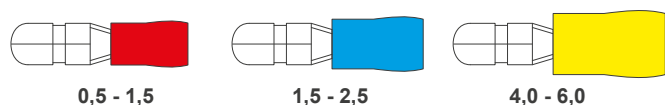
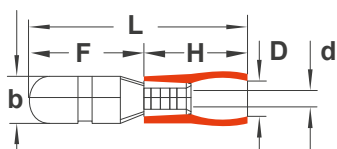

Разъемы штекерные полностью изолированные (штекер) REXANT

Артикул	Модель	РАЗМЕРЫ (ММ)							мм ²	В УПАКОВКЕ, ШТ.
		B	B	D	D	L	F	H		
08-0561	РШПи-п 1.5-4	7,4	4	3,2	1,8	27,5	16,5	11	0,5-1,5	100
08-0571	РШПи-п 2.5-4	7,4	4	3,9	2,4	27,5	16,5	11	1,5-2,5	100

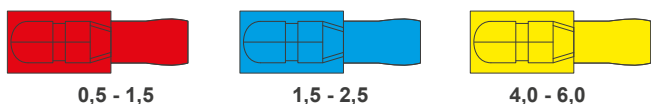
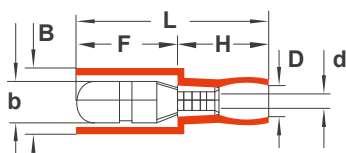

Разъемы штекерные изолированные (гнездо) REXANT

Артикул	Модель	РАЗМЕРЫ (ММ)						мм ²	В УПАКОВКЕ, ШТ.
		B	F	L	D	D	H		
08-0211	РШи-м 1.5-4	4	16	24,5	2,7	1,7	13	0,5-1,5	100
08-0221	РШи-м 2.5-4	4	6,3	24,5	3,3	2,3	14	1,5-2,5	100
08-0232	РШи-м 6.0-5	5	7	29,5	4,5	3,4	14	4,0-6,0	100

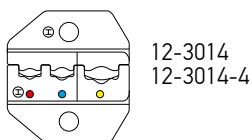
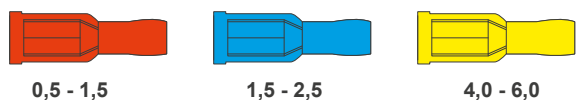
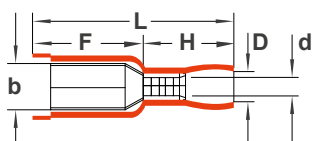

Разъемы штекерные полностью изолированные (гнездо) REXANT

Артикул	Модель	РАЗМЕРЫ (ММ)							мм ²	В УПАКОВКЕ, ШТ.
		B	B	D	D	L	F	H		
08-0261	РШПи-м 1.5-4	6,9	4	3,2	1,8	26	15	11	0,5-1,5	100
08-0271	РШПи-м 2.5-4	6,9	4	3,9	2,4	26	15,5	11	1,5-2,5	100

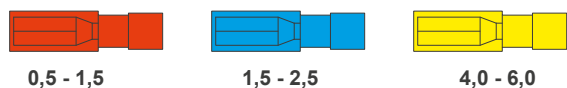
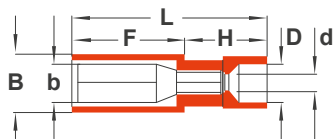

НАКОНЕЧНИКИ ШТЫРЕВЫЕ ВТУЛОЧНЫЕ

Позволяют проводить соединение и оконцовку многожильных силовых проводов с помощью опрессовки.

Создание кабельных соединений с помощью изолированных штыревых наконечников проходит в несколько этапов:

- С силового кабеля снимают защитную изоляцию.
- Токопроводящие жилы аккуратно вводят во втулочную трубку.
- Проводят опрессовку.
- При необходимости – обрезают слишком длинные жилы.

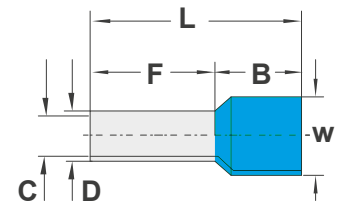

Наконечники штыревые втулочные изолированные REXANT

Артикул	Модель	РАЗМЕРЫ (ММ)						мм²	Цвет	В упаковке, шт.
		F	L	W	B	D	C			
08-0811	НШВи 0.5-8	8	14	2,6	6	1,3	1	0,5	белый	100
08-0812	НШВи 0.75-8	8	14,6	2,8	6,4	1,5	1,2	0,75	синий	100
08-1809	НШВи 0.75-18	18	24,4	2,8	6,4	1,5	1,2	0,75	синий	100
08-0814	НШВи 1.5-8	18	14,6	3,5	6,4	2	1,7	1,5	черный	100
08-1816	НШВи 1.5-18	18	24,4	3,5	6,4	2	1,7	1,5	черный	100
08-0815	НШВи 2.5-8	8	15,2	4	7	2,6	2,3	2,5	синий	100
08-0816	НШВи 2.5-12	12	19	4	7	2,6	2,3	2,5	синий	100
08-0818	НШВи 2.5-18	18	25	4	7	2,6	2,3	2,5	синий	100
08-0821	НШВи 4.0-9	9	16,5	4,4	7,5	3,2	2,8	4	серый	100
08-0822	НШВи 4.0-18	18	25,5	4,4	7,5	3,2	2,8	4	серый	100
08-0823	НШВи 6.0-12	12	20	6,3	8	3,9	3,5	6	зеленый	100
08-1824	НШВи 6.0-18	18	26	6,3	8	3,9	3,5	6	зеленый	100
08-0831	НШВи 10-12	12	21,5	7,6	9,5	4,9	4,5	10	красный	100
08-1826	НШВи 10-18	18	27,5	7,6	9,5	4,9	4,5	10	коричнево-зеленый	100
08-0832	НШВи 16-12	12	22,2	8,8	10,2	6,2	5,8	16	слоновая кость	100
08-1828	НШВи 16-18	18	28,2	8,8	10,2	6,2	5,8	16	бежевый	100
08-0833	НШВи 25-16	16	29	11,2	13	7,9	7,5	25	черный	100
08-0834	НШВи 35-16	16	30	12,7	14	8,7	8,3	35	красный	100
08-0836	НШВи 50-20	20	36	15,3	16	10,9	10,3	50	оливковый	100

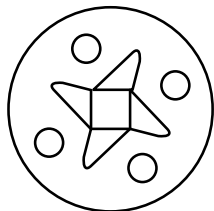

12-3202

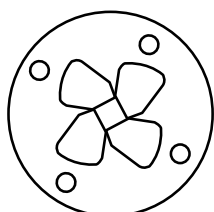

12-3206

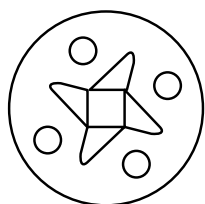
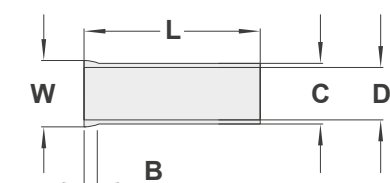

12-3202
12-3202-4

Наконечники штыревые втулочные REXANT

АРТИКУЛ	МОДЕЛЬ	РАЗМЕРЫ (ММ)					ММ ²	В УПАКОВКЕ, ШТ.
		L	D	C	B	W		
08-0802	НШВ 0.75-6	6	1,5	1,2	0,7	2,5	0,75	100
08-0805	НШВ 1.5-8	7	2	1,7	1	3,5	1,5	100
08-0807	НШВ 2.5-8	7	2,5	2,2	1	2,5	2,5	100
08-0809	НШВ 4.0-9	9	3,2	2,8	1	4	4	100

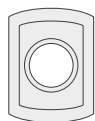
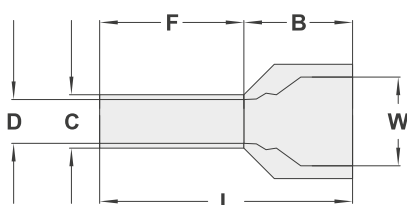

Наконечники штыревые втулочные изолированные двойные REXANT

АРТИКУЛ	МОДЕЛЬ	РАЗМЕРЫ (ММ)						ММ ²	В УПАКОВКЕ, ШТ.
		F	L	W	B	D	C		
08-2801	НШВи(2) 0.5-8	8	14,5	5	6,5	1,8	1,5	2 × 0,5	100
08-2802	НШВи(2) 0.75-8	8	14,7	5,5	6,7	2,1	1,8	2 × 0,75	100
08-2803	НШВи(2) 1.0-8	8	15,1	5,5	7,1	2,30	2	2 × 1,0	100
08-2806	НШВи(2) 1.5-8	8	15,5	6,4	7,2	2,6	2,3	2 × 1,5	100
08-2808	НШВи(2) 2.5-10	10	18,5	8	8,5	3,3	2,9	2 × 2,5	100
08-2810	НШВи(2) 4.0-12	12	23,1	8,8	11,1	4,2	3,8	2 × 4,0	100
08-2811	НШВи(2) 6.0-14	14	26,1	9,5	12,1	5,3	4,9	2 × 6,0	100
08-2812	НШВи(2) 10-14	14	26,6	12,6	12	6,9	6,5	2 × 10,0	100
08-2813	НШВи(2) 16-14	14	31,3	19	17,3	8,7	8,3	2 × 16	100



НАКОНЕЧНИКИ ВИЛОЧНЫЕ

Используются для создания неподвижных соединений, позволяют оконцовывать гибкие многожильные медные провода. С помощью вилочных изолированных наконечников монтируют электрические узлы с соответствующими контактными соединениями. Устройства обеспечивают качественное подключение оборудования, работающего от сети, например, телефона или сплит-системы. НВИ также широко задействуют при монтаже мобильных контактных соединений на подвижном составе: автомобилях, самолетах, поездах и т. п. Особенности конструкции защищают провод от механических повреждений и расплетения проволок. Вилочный изолированный наконечник (НВИ) предотвращает попадание влаги и пыли на место обжига. При необходимости сеть можно разъединить без полного снятия крепежных элементов.

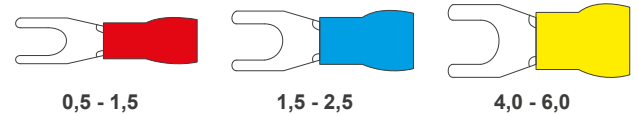
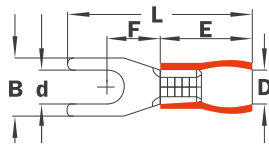

12-3014
12-3014-4

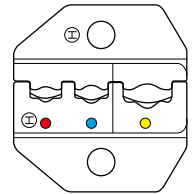

Наконечники вилочные изолированные REXANT

Артикул	Модель	РАЗМЕРЫ (ММ)							мм²	В УПАКОВКЕ, ШТ.
		D2	B	L	F	H	D			
08-0111	НВи 1.5-3	3,2	5,7	21,2	6,5	10	4,3	0,5-1,5	100	
08-0112	НВи 1.5-4	4,3	8,1	21,2	6,5	10	4,3	0,5-1,5	100	
08-0113	НВи 1.5-5	5,3		21,2	6,5	10	4,3	0,5-1,5	100	
08-0114	НВи 1.5-6	6,5	9,5	21,2	6,5	10	4,3	0,5-1,5	100	
08-0131	НВи 2.5-3	3,2	5,7	21,2	6,5	10	4,9	1,5-2,5	100	
08-0132	НВи 2.5-4	4,3	6	21,2	6,5	10	4,9	1,5-2,5	100	
08-0133	НВи 2.5-5	5,3	8,1	21,2	6,5	10	4,9	1,5-2,5	100	
08-0134	НВи 2.5-6	6,5	9,5	21,2	6,5	10	4,9	1,5-2,5	100	
08-0151	НВи 6.0-4	4,3	8,3	25,2	7,5	12,5	6,7	4,0-6,0	100	
08-0152	НВи 6.0-5	5,3	9	23,9	7,5	12,5	6,7	4,0-6,0	100	
08-0153	НВи 6.0-6	6,5	9	23,9	7,5	12,5	6,7	4,0-6,0	100	
08-0154	НВи 6.0-8	8,4	14	30	11,5	12,5	6,7	4,0-6,0	100	

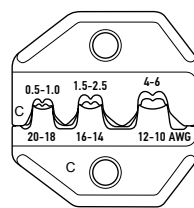

12-3001
12-3001-4

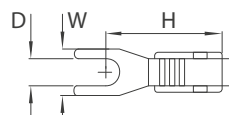

Наконечники вилочные REXANT

Артикул	Модель	РАЗМЕРЫ (ММ)			мм²	В УПАКОВКЕ, ШТ.
		W	H	D		
08-0171	НВ 1.5-4	8,7	20,5	4,5	1-1,5	100
08-0172	НВ 1.5-5	10,4	20,5	5,5	1-1,5	100
08-0173	НВ 1.5-6	10,5	20,5	6,5	1-1,5	100

СОЕДИНИТЕЛЬНЫЕ ГИЛЬЗЫ

Предназначены для качественного и быстрого соединения проводов между собой, а также изоляции места их соединения. Используются для соединения многожильных медных проводов соответствующего диаметра при монтаже мобильных электрических контактных соединений на подвижном составе (автомобиле-, вагоно-, самолето- и судостроении) или в других местах, где важна надежность соединения (к примеру, радио- или климатическое оборудование).

Изолированный соединитель REXANT состоит из двух компонентов: металлической бесшовной трубки и защитного изолятора, закрывающего коннектор полностью. Цельнолитая металлическая трубка (контактная часть) изготовлена из латуни, с поверхностным электролитическим лужением, имеет посередине ограничительную выемку для равномерного заведения проводов с обеих сторон. Изолятор гильзы изготовлен из поливинилхлорида (ПВХ), надежно защищающий контактную часть от внешних воздействий, а человека — от поражения электрическим током. Обжатие производится путем механической деформации специальными пресс-клещами поверх защитного изолятора.

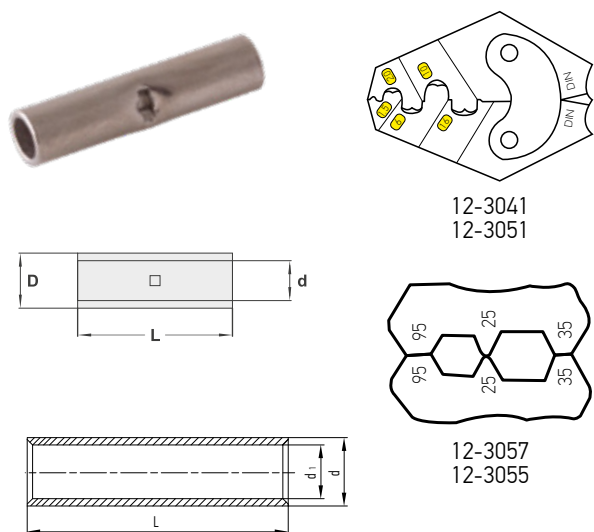

Соединительные гильзы REXANT

Артикул	Модель	РАЗМЕРЫ (ММ)			ММ²	В УПАКОВКЕ, ШТ.
		L	D	D		
08-0712	ГМЛ (DIN) 1,5	15	3,3	1,7	0,5-1,5	100
08-0722	ГМЛ (DIN) 2,5	15	4	2,3	1,5-2,5	100
08-0728	ГМЛ (DIN) 4	15	—	—	2,5-4	100
08-0742	ГМЛ (DIN) 16	15	5,5	3,4	4,0-6,0	100
08-0713	ГМЛ (DIN) 10	21	7,1	4,5	10	50
08-0714	ГМЛ (DIN) 16	26	9	5,8	16	50
08-0715	ГМЛ (DIN) 25	29	11,4	7,7	25	100
08-0716	ГМЛ (DIN) 35	32	13,3	9,4	35	100

Гильзы кабельные луженые под опрессовку предназначены для соединения встык проводов и кабелей с медными жилами без осевой нагрузки. Изготавливаются по ГОСТ 23469.3. Гильзы имеют сквозную конструкцию. Материал: электротехническая медь марки М2. Покрытие: электротехническое лужение.

Структура обозначения (например арт. 07-5354):
 ГМЛ 10
 Г — «Гильза»
 М — «Медь» - материал гильзы
 Л — «Луженая» - покрытие
 10 — номинальное сечение гильзы, мм²

Гильзы кабельные луженые под опрессовку REXANT

Артикул	Модель	СЕЧЕНИЕ (ММ²)		РАЗМЕРЫ (ММ)			В УПАКОВКЕ, ШТ.
		•	•	L	D	D1	
07-5351	ГМЛ 2.5	2,5	2,5	20	5	2,6	100
07-5352	ГМЛ 4	4	4	30	5	3	100
07-5353	ГМЛ 6	6	6	30	6	4	100
07-5354	ГМЛ 10	10	10	30	8	5	100
07-5355	ГМЛ 16	16	16	30	9	6	100
07-5356	ГМЛ 25	35	25	40	11	8	100
07-5357	ГМЛ 35	35	35	50	12	9	100
07-5358	ГМЛ 50	70	50	50	14	11	100
07-5359	ГМЛ 70	95	70	53	16	13	50
07-5360	ГМЛ 95	120	95	67	19	13	25
07-5361	ГМЛ 120	150	120	67	22	17	25
07-5362	ГМЛ 150	185	150	67	25	19	25



Кабели 2-го и 3-го класса гибкости



Тонкопроволочные гибкие кабели 5-го и 6-го класса гибкости

Соединительные гильзы изолированные REXANT

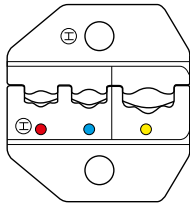

12-3014
12-3014-4

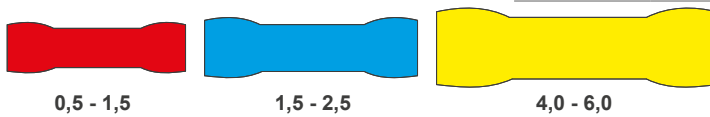
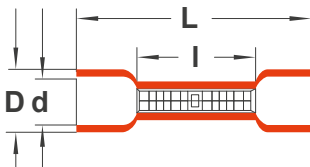

Артикул	Модель	РАЗМЕРЫ (ММ)				ММ²	В УПАКОВКЕ, ШТ.
		D	D	I	L		
08-0711	ГСИ 1.5	1,7	-	15	26	0,5-1,5	100
08-0721	ГСИ 2.5	2,3	-	15	26	1,5-2,5	100
08-0725	ГСИ 4.0	3	-	15	26	2,5-4,0	100
08-0731	ГСИ 6.0	3,4	-	15	26	4,0-6,0	100
08-0735	ГСИ 10	4,5	-	21	32	6,0-10,0	100
08-0717	ГСИ(н) 1.5	1,7	3,2	15	27,3	0,5-1,5	100
08-0723	ГСИ(н) 2.5	2,3	3,8	15	27,3	1,5-2,5	100
08-0732	ГСИ(н) 6.0	3,4	5,3	15	27,3	4,0-6,0	100

Соединительные гильзы изолированные термоусаживаемые REXANT

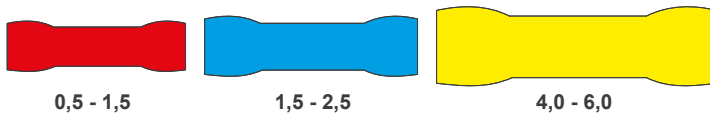
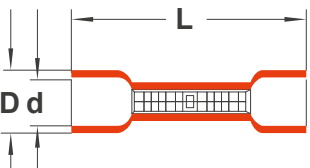

Артикул	Модель	РАЗМЕРЫ (ММ)			ММ²	ЦВЕТ	В УПАКОВКЕ, ШТ.
		D	D	L			
08-0718	ГСИ-т 1.0	6	1,7	37	0,5-1,0	Красный	100
08-0724	ГСИ-т 2.5	7,5	2,3	37	1,5-2,5	Синий	100
08-0733	ГСИ-т 6.0	8	3,4	52	4,0-6,0	Желтый	100

КОНЦЕВЫЕ ИЗОЛИРОВАННЫЕ ЗАГЛУШКИ

Предназначены для быстрого соединения и изоляции оконцованного пучка из нескольких проводов. Изолирующий корпус заглушки изготовлен из прозрачного нейлона, который обеспечит визуальный контроль процесса обжатия предварительно зачищенных жил и безопасное использование, предотвращая нежелательный контакт обжатого пучка проводов с другими предметами.

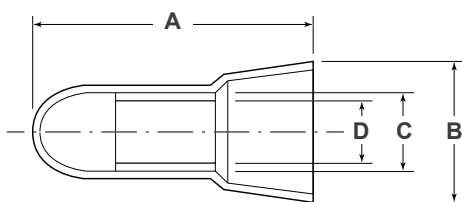

Концевые изолированные заглушки REXANT

Артикул	Модель	РАЗМЕРЫ (ММ)				ММ²	В УПАКОВКЕ, ШТ.
		A	B	C	D		
08-0701	КИЗ-1	18	9	3,6	2,8	1,25	100
08-0702	КИЗ-2	21	9,5	3,9	3	2	100
08-0703	КИЗ-5	22,5	10,5	4,8	4	5,5	100
08-0704	КИЗ-3	24	12	5,6	4,8	8	100
08-0705	КИЗ-7	25,5	13	6,5	5,5	10	100

НАБОРЫ КЛЕММ

Удобные наборы для монтажа электросетей. Устройства используют для удлинения соединения при подключении коротких проводов. С помощью изделий из набора можно легко восстановить поврежденные участки электрической сети.

Набор наконечников и клемм универсальный

-наконечник кольцевой, модели
08-0011 25 шт.
08-0013 25 шт.
08-0014 25 шт.
08-0031 15 шт.
08-0032 20 шт.
08-0034 10 шт.
08-0052 5 шт.
08-0053 5 шт.
-наконечник вилочный, модели
08-0111 20 шт.
08-0112 20 шт.
08-0132 20 шт.
-соединительная цилиндрическая гильза, модели
08-0711 10 шт.
08-0721 10 шт.
08-0731 10 шт.
-клемма плоская, модели
08-0313 20 шт.
08-0333 20 шт.
08-0413 20 шт.
08-0433 20 шт.



08-1950



Набор втулочных наконечников НШВИ

Сечения обжимаемых проводов:
0,5 мм², 0,75 мм², 1 мм², 1,5 мм², 2,5 мм²

08-1910

Набор втулочных наконечников двойных НШВИ2

Сечения обжимаемых проводов:
2x0,75 мм², 2x1 мм², 2x1,5 мм², 2x2,5 мм²

08-1930

СОЕДИНИТЕЛИ КАБЕЛЬНЫЕ

Колодки клеммные REXANT



Артикул	Тип	Макс. ток, А	Максимальное сечение проводника, мм ²	Материал корпуса
07-5004	КВ-4	3	4	полиэтилен
07-5006	КВ-6	6	6	полиэтилен
07-5010	КВ-10	10	10	полиэтилен
07-5012	КВ-12	16	12	полиэтилен
07-5014	КВ-14	20	14	полиэтилен
07-5016	КВ-16	30	16	полиэтилен
07-5025	КВ-25	60	25	полиэтилен

Артикул	Тип	Макс. ток, А	Максимальное сечение проводника, мм ²	Материал корпуса
07-5040	КВ-40	100	40	полиэтилен
07-5004-2	КВ-4	3	4	полипропилен
07-5006-2	КВ-6	6	6	полипропилен
07-5010-2	КВ-10	10	10	полипропилен
07-5012-2	КВ-12	16	12	полипропилен
07-5014-2	КВ-14	20	14	полипропилен
07-5016-2	КВ-16	30	16	полипропилен
07-5025-2	КВ-25	60	25	полипропилен



Колодки клеммные СМАРТКИП

Артикул	Тип	Макс. ток, А	Максимальное сечение проводника, мм ²	Материал корпуса
07-5004-5	КВ-4	3	4	полиэтилен
07-5006-5	КВ-6	6	6	полиэтилен
07-5010-5	КВ-10	10	10	полиэтилен
07-5012-5	КВ-12	16	12	полиэтилен
07-5016-5	КВ-16	30	16	полиэтилен



Для безопасного и надежного соединения нескольких проводов между собой
Контактная группа – электротехническая латунь.
Максимальная температура эксплуатации полипропиленовых колодок достигает +95 °С

Соединительный изолирующий зажим REXANT

Артикул	Цвет	Диаметр кабеля, мм
07-5216	серый	1.0-3.0
07-5217	синий	1.0-4.5
07-5218	оранжевый	1.5-6
07-5219	желтый	1.5-9.5
07-5220	красный	4.0-13.5

Предназначен для соединения и фиксации в скрутке медных проводов (обработанных заранее при помощи пайки и сварки).

ОТВЕТВИТЕЛИ

Предназначены для ответвления электроэнергии от токонесущего провода с последующей подачей питания на дополнительное электрооборудование. Представляют собой пластиковый корпус, внутри которого расположен контактный нож.

Ответвители REXANT

Артикул	Модель	Размеры (мм)		мм ²	Цвет	В упаковке, шт.
		W	L			
08-0761	ОВ-1	20	27	0,5-1,0	красный	100
08-0771	ОВ-2	20	27	1,0-2,5	синий	100
08-0781	ОВ-3	20,5	34,5	4,0-6,0	желтый	100
08-0791	-	-	-	0,5-0,75	красный	100

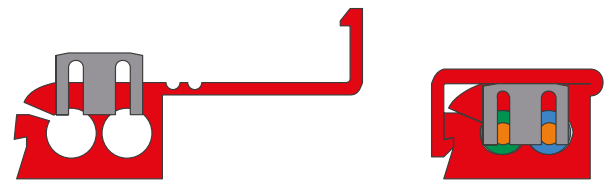
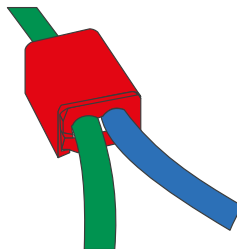
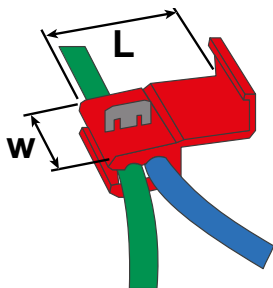

ЭКСПРЕСС-КЛЕММЫ ЭЛЕКТРОМОНТАЖНЫЕ

**Многоразовые клеммы**

Конструкция: 2-проводная
Сечение: 0,14-4,0 мм²
Напряжение: 450 В
Сила тока: 32 А
В упаковке: 50 шт.

07-5202

**Многоразовые клеммы**

Конструкция: 3-проводная
Сечение: 0,14-4,0 мм²
Напряжение: 450 В
Сила тока: 32 А
В упаковке: 50 шт.

07-5203

**Многоразовые клеммы**

Конструкция: 5-проводная
Сечение: 0,14-4,0 мм²
Напряжение: 450 В
Сила тока: 32 А
В упаковке: 40 шт.

07-5205

**Многоразовые клеммы**

Конструкция: 2-проводная
Сечение: 0,14-4,0 мм²
Напряжение: 450 В
Сила тока: 32 А
В упаковке: 5 шт.

07-5206

**Многоразовые клеммы**

Конструкция: 3-проводная
Сечение: 0,14-4,0 мм²
Напряжение: 450 В
Сила тока: 32 А
В упаковке: 5 шт.

07-5207

**Многоразовые клеммы**

Конструкция: 5-проводная
Сечение: 0,14-4,0 мм²
Напряжение: 450 В
Сила тока: 32 А
В упаковке: 5 шт.

07-5210

**Универсальные клеммы многоразовые**

Конструкция: 2-проводная
Сечение: 0,08-2,5-4 мм²
Напряжение: 400 В
Сила тока: 32 А-24 А
В упаковке: 50 шт.

07-5252-1

**Клеммы универсальные многоразовые**

Конструкция: 2-проводная
Сечение: 0,08-2,5-4 мм²
Напряжение: 400 В
Сила тока: 32 А-24 А
В упаковке: 50 шт.

07-5252-4

**Клеммы универсальные многоразовые**

Конструкция: 3-проводная
Сечение: 0,08-2,5-4 мм²
Напряжение: 400 В
Сила тока: 32 А-24 А
В упаковке: 50 шт.

07-5253-1

**Клеммы универсальные многоразовые**

Конструкция: 3-проводная
Сечение: 0,08-2,5-4 мм²
Напряжение: 400 В
Сила тока: 32 А-24 А
В упаковке: 50 шт.

07-5253-4

**Клеммы универсальные многоразовые**

Конструкция: 5-проводная
Сечение: 0,08-2,5-4 мм²
Напряжение: 400 В
Сила тока: 32 А-24 А
В упаковке: 40 шт.

07-5255-1

**Клеммы универсальные многоразовые**

Конструкция: 5-проводная
Сечение: 0,08-2,5-4 мм²
Напряжение: 400 В
Сила тока: 32 А-24 А
В упаковке: 40 шт.

07-5255-4



Компактная универсальная клемма

Конструкция: 2-проводная
Сечение: 0,5-2,5 мм²
Напряжение: 400 В
Сила тока: 24 А

07-3202



Компактная универсальная клемма

Конструкция: 3-проводная
Сечение: 0,5-2,5 мм²
Напряжение: 400 В
Сила тока: 24 А

07-3203



Компактная универсальная клемма

Конструкция: 4-проводная
Сечение: 0,5-2,5 мм²
Напряжение: 400 В
Сила тока: 24 А

07-3204



Компактная универсальная клемма

Конструкция: 5-проводная
Сечение: 0,5-2,5 мм²
Напряжение: 400 В
Сила тока: 24 А

07-3205



Компактная универсальная клемма

Конструкция: 6-проводная
Сечение: 0,5-2,5 мм²
Напряжение: 400 В
Сила тока: 24 А

07-3206



Компактная универсальная клемма

Конструкция: 8-проводная
Сечение: 0,5-2,5 мм²
Напряжение: 400 В
Сила тока: 24 А
В упаковке: 50 шт.

07-3208



Компактная универсальная клемма с пастой

Конструкция: 2-проводная
Сечение: 0,5-2,5 мм²
Напряжение: 400 В
Сила тока: 24 А

07-3212



Компактная универсальная клемма с пастой

Конструкция: 3-проводная
Сечение: 0,5-2,5 мм²
Напряжение: 400 В
Сила тока: 24 А

07-3213



Компактная универсальная клемма с пастой

Конструкция: 4-проводная
Сечение: 0,5-2,5 мм²
Напряжение: 400 В
Сила тока: 24 А

07-3214



Компактная универсальная клемма с пастой

Конструкция: 5-проводная
Сечение: 0,5-2,5 мм²
Напряжение: 400 В
Сила тока: 24 А

07-3215



Компактная универсальная клемма с пастой

Конструкция: 6-проводная
Сечение: 0,5-2,5 мм²
Напряжение: 400 В
Сила тока: 24 А

07-3216



Компактная универсальная клемма с пастой

Конструкция: 8-проводная
Сечение: 0,5-2,5 мм²
Напряжение: 400 В
Сила тока: 24 А

07-3218

ИЗОЛЯЦИОННЫЕ МАТЕРИАЛЫ

ТЕРМОУСАЖИВАЕМАЯ ТРУБКА

Подходит для изоляции электрических соединений, герметизации жил проводов и кабеля, механической и антикоррозийной защиты мест соединения, цветовой маркировки проводников. Благодаря удобству монтажа, являются достойной заменой изоляционной ленте и кембрикам. Термоусаживаемые трубки REXANT не поддерживают горение, не содержат галогенов, растягиваются на 200 %, имеют широкий диапазон температур эксплуатации от -40...+125 °С и выше. Все термоусадочные трубки REXANT произведены из полиолефина, модифицированного потоком быстрых электронов.

Без подавления горения. Отличаются высокой гибкостью. Трубки усаживаются при нагревании в 2 раза и, таким образом, скрепляют и изолируют материалы. Прекрасно подходят для защиты и контроля маркировок и соединений.



Термоусаживаемая трубка, коэффициент усадки 2:1, без подавления горения тонкостенная REXANT

Артикул	Диаметр, мм		Длина, м	Цвет	Количество в упаковке, шт.
	до усадки	после усадки			
20-1009	1,0	0,5	1	прозрачный	50
20-2009	2,0	1,0	1	прозрачный	50
20-3009	3,0	1,5	1	прозрачный	50
20-3509	3,5	1,75	1	прозрачный	50
20-4009	4,0	2,0	1	прозрачный	50
20-5009	5	2,5	1	прозрачный	50
20-6009	6	3,0	1	прозрачный	50
20-8009	8,0	4,0	1	прозрачный	50
21-0009	10	5,0	1	прозрачный	50
21-3009	13	6,5	1	прозрачный	50
21-5009	15	7,5	1	прозрачный	50
22-0009	20	10	1	прозрачный	10
22-5009	25	12,5	1	прозрачный	10



**Термоусаживаемая трубка, коэффициент усадки
2:1 тонкостенная REXANT**

Артикул	Диаметр, мм		Длина, м	Цвет	Количество в упаковке, шт.
	до усадки	после усадки			
20-1001	1	0,5	1	белый	50
20-1002	1	0,5	1	желтый	50
20-1003	1	0,5	1	зеленый	50
20-1004	1	0,5	1	красный	50
20-1005	1	0,5	1	синий	50
20-1006	1	0,5	1	черный	50
20-1010	1	0,5	1	серый	50
20-1501	1,5	0,75	1	белый	50
20-1502	1,5	0,75	1	желтый	50
20-1503	1,5	0,75	1	зеленый	50
20-1504	1,5	0,75	1	красный	50
20-1505	1,5	0,75	1	синий	50
20-1506	1,5	0,75	1	черный	50
20-1507	1,5	0,75	1	желто-зеленый	50
20-2001	2	1	1	белый	50
20-2002	2	1	1	желтый	50
20-2003	2	1	1	зеленый	50
20-2004	2	1	1	красный	50
20-2005	2	1	1	синий	50
20-2006	2	1	1	черный	50
20-2007	2	1	1	желто-зеленый	50
20-2010	2	1	1	серый	50
20-2501	2,5	1,25	1	белый	50
20-2502	2,5	1,25	1	желтый	50
20-2503	2,5	1,25	1	зеленый	50
20-2504	2,5	1,25	1	красный	50
20-2505	2,5	1,25	1	синий	50
20-2506	2,5	1,25	1	черный	50
20-3001	3	1,5	1	белый	50
20-3002	3	1,5	1	желтый	50
20-3003	3	1,5	1	зеленый	50
20-3004	3	1,5	1	красный	50
20-3005	3	1,5	1	синий	50
20-3006	3	1,5	1	черный	50
20-3007	3	1,5	1	желто-зеленый	50
20-3010	1	1,5	1	серый	50
20-3501	3,5	1,75	1	белый	50
20-3502	3,5	1,75	1	желтый	50
20-3503	3,5	1,75	1	зеленый	50
20-3504	3,5	1,75	1	красный	50
20-3505	3,5	1,75	1	синий	50

Термоусаживаемая трубка, коэффициент усадки 2:1 тонкостенная REXANT



Артикул	Диаметр, мм		Длина, м	Цвет	Количество в упаковке, шт.
	до усадки	после усадки			
20-3506	3,5	1,75	1	черный	50
20-4001	4	2	1	белый	50
20-4002	4	2	1	желтый	50
20-4003	4	2	1	зеленый	50
20-4004	4	2	1	красный	50
20-4006	4	2	1	черный	50
20-4007	4	2	1	желто-зеленый	50
20-4010	4	2	1	серый	50
20-5001	5	2,5	1	белый	50
20-5002	5	2,5	1	желтый	50
20-5003	5	2,5	1	зеленый	50
20-5004	5	2,5	1	красный	50
20-5005	5	2,5	1	синий	50
20-5006	5	2,5	1	черный	50
20-5010	5	2,5	1	серый	50
20-6001	6	3	1	белый	50
20-6002	6	3	1	желтый	50
20-6003	6	3	1	зеленый	50
20-6004	6	3	1	красный	50
20-6005	6	3	1	синий	50
20-6006	6	3	1	черный	50
20-6007	6	3	1	желто-зеленый	50
20-6010	6	3	1	серый	50
20-7001	7	3,5	1	белый	50
20-7002	7	3,5	1	желтый	50
20-7003	7	3,5	1	зеленый	50
20-7004	7	3,5	1	красный	50
20-7005	7	3,5	1	синий	50
20-7006	7	3,5	1	черный	50
20-7010	7	3,5	1	серый	50
20-8001	8	4	1	белый	50
20-8002	8	4	1	желтый	50
20-8003	8	4	1	зеленый	50
20-8004	8	4	1	красный	50
20-8005	8	4	1	синий	50
20-8006	8	4	1	черный	50
20-8007	8	4	1	желто-зеленый	50
20-8010	8	4	1	серый	50
20-9001	9	4,5	1	белый	50
20-9002	9	4,5	1	желтый	50
20-9003	9	4,5	1	зеленый	50
20-9004	9	4,5	1	красный	50
21-0010	10	5	1	серый	50
20-9005	9	4,5	1	синий	50

Термоусаживаемая трубка, коэффициент усадки тонкостенная 2:1 REXANT

Артикул	Диаметр, мм		Длина, м	Цвет	Количество в упаковке, шт.
	до усадки	после усадки			
20-9006	9	4,5	1	черный	50
21-0001	10	5	1	белый	50
21-0002	10	5	1	желтый	50
21-0003	10	5	1	зеленый	50
21-0004	10	5	1	красный	50
21-0006	10	5	1	синий	50
21-0007	10	5	1	желто-зеленый	50
21-0008	10	5	1	черный	50
21-2001	12	6	1	белый	50
21-2002	12	6	1	желтый	50
21-2003	12	6	1	зеленый	50
21-2004	12	6	1	красный	50
21-2005	12	6	1	синий	50
21-2006	12	6	1	черный	50
21-2007	12	6	1	желто-зеленый	50
21-2010	12	6	1	серый	50
21-3001	13	6,5	1	белый	50
21-3002	13	6,5	1	желтый	50
21-3003	13	6,5	1	зеленый	50
21-3004	13	6,5	1	красный	50
21-3006	13	6,5	1	синий	50
21-3008	13	6,5	1	черный	50
21-5001	15	7,5	1	белый	50
21-5002	15	7,5	1	желтый	50
21-5003	15	7,5	1	зеленый	50
21-5004	15	7,5	1	красный	50
21-5005	15	7,5	1	синий	50
21-5006	15	7,5	1	черный	50
21-5007	15	7,5	1	желто-зеленый	50
21-5010	15	7,5	1	серый	50
21-8004	18	9	1	красный	50
21-8006	18	9	1	черный	50
21-9001	19	9,5	1	белый	50
21-9002	19	9,5	1	желтый	50
21-9003	19	9,5	1	зеленый	50
21-9004	19	9,5	1	красный	50
21-9006	19	9,5	1	черный	50
22-0001	20	10	1	белый	10
22-0002	20	10	1	желтый	10
22-0003	20	10	1	зеленый	10
22-0004	20	10	1	красный	10
22-0006	20	10	1	синий	10
22-0007	20	10	1	желто-зеленый	10
22-0008	20	10	1	черный	10
22-0010	20	10	1	серый	10



Термоусаживаемая трубка, коэффициент усадки тонкостенная 2:1 REXANT



Артикул	Диаметр, мм		Длина, м	Цвет	Количество в упаковке, шт.
	до усадки	после усадки			
22-2001	22	11	1	белый	10
22-2002	22	11	1	желтый	10
22-2003	22	11	1	зеленый	10
22-2004	22	11	1	красный	10
22-2006	22	11	1	черный	10
22-5001	25	12,5	1	белый	10
22-5002	25	12,5	1	желтый	10
22-5003	25	12,5	1	зеленый	10
22-5004	25	12,5	1	красный	10
22-5006	25	12,5	1	синий	10
22-5007	25	12,5	1	желто-зеленый	10
22-5008	25	12,5	1	черный	10
22-5010	25	12,5	1	серый	10
23-0001	30	15	1	белый	10
23-0002	30	15	1	желтый	10
23-0003	30	15	1	зеленый	10
23-0004	30	15	1	красный	10
23-0005	30	15	1	синий	10
23-0006	30	15	1	черный	10
23-0007	30	15	1	желто-зеленый	10
23-5001	35	17,5	1	белый	10
23-5002	35	17,5	1	желтый	10
23-5003	35	17,5	1	зеленый	10
23-5004	35	17,5	1	красный	10
23-5006	35	17,5	1	черный	10
23-5007	35	17,5	1	синий	10
23-5008	35	17,5	1	желто-зеленый	10
24-0001	40	20	1	белый	10
24-0002	40	20	1	желтый	10
24-0003	40	20	1	зеленый	10
24-0004	40	20	1	красный	10
24-0006	40	20	1	синий	10
24-0007	40	20	1	черный	10
24-0008	40	20	1	желто-зеленый	10
25-0001	50	25	1	белый	10
25-0002	50	25	1	желтый	10
25-0003	50	25	1	зеленый	10
25-0004	50	25	1	красный	10
25-0005	50	25	1	синий	10
25-0006	50	25	1	черный	10
25-0007	50	25	1	желто-зеленый	10
25-0060	60	30	1	черный	10
25-0061	60	30	1	белая	10
25-0062	60	30	1	желтый	10
25-0063	60	30	1	зеленый	10
25-0064	60	30	1	красный	10
25-0080	80	40	1	черный	10
25-0100	100	50	1	черный	10
25-0120	120	60	1	черный	10

**Коэффициент усадки 2:1 с клеевым слоем
двухстенная REXANT**

Артикул	Диаметр, мм		Длина, м	Цвет	Количество в упаковке, шт.
	до усадки	после усадки			
25-0106	1,6	0,8	1	черный	10
25-0109	1,6	0,8	1	прозрачный	10
25-0206	2,4	1,2	1	черный	10
25-0209	2,4	1,2	1	прозрачный	10
25-0306	3	1,5	1	черный	10
25-0309	3	1,5	1	прозрачный	10
25-0506	4,8	2,4	1	черный	10
25-0509	4,8	2,4	1	прозрачный	10
25-0606	6	3	1	черный	10
25-0609	6	3	1	прозрачный	10
25-0906	9	4,5	1	черный	10
25-0909	9	4,5	1	прозрачный	10
25-1306	13	6,5	1	черный	5
25-1309	13	6,5	1	прозрачный	5
25-1606	16	8	1	черный	5
25-1609	16	8	1	прозрачный	5
25-1906	19	9,5	1	черный	5
25-1909	19	9,5	1	прозрачный	5
25-2506	25	12,5	1	черный	4
25-2509	25	12,5	1	прозрачный	4
25-3806	38	19	1	черный	2
25-3809	38	19	1	прозрачный	2
25-5006	50	25	1	черный	1
25-5009	50	25	1	прозрачный	1

**Коэффициент усадки 3-4:1 с клеевым слоем
среднестенная REXANT**

Артикул	Диаметр, мм		Длина, м	Цвет	Количество в упаковке, шт.
	до усадки	после усадки			
26-0033	33	8	1	черный	4
26-0055	55	16	1	черный	2
26-0075	75	22	1	черный	2
26-0095	95	25	1	черный	2
26-0160	160	50	1	черный	1
26-0180	180	58	1	черный	1

**Коэффициент усадки 3:1 с клеевым слоем
двухстенная REXANT**

Артикул	Диаметр, мм		Длина, м	Цвет	Количество в упаковке, шт.
	до усадки	после усадки			
26-0003	3	1	1	черный	10
26-3004	3	1	1	красный	10
26-3009	3	1	1	прозрачный	10
26-3001	3	1	1	белый	10
20-4808	4,8	1,6	1	черный	10
26-4804	4,8	1,6	1	красный	10
26-4809	4,8	1,6	1	прозрачный	10
26-4801	4,8	1,6	1	белый	10
20-6008	6	2	1	черный	10
26-6004	6	2	1	красный	10
26-6009	6	2	1	прозрачный	10
26-6001	6	2	1	белый	10
26-0009	9	3	1	черный	10
26-9004	9	3	1	красный	10
26-9009	9	3	1	прозрачный	10
26-9001	9	3	1	белый	10
21-2008	12	4	1	черный	10
26-1204	12	4	1	красный	10
26-1209	12	4	1	прозрачный	10
26-1201	12	4	1	белый	10
21-9008	18	6	1	черный	10
26-1804	18	6	1	красный	10
26-1809	18	6	1	прозрачный	10
26-1801	18	6	1	белый	10
26-0024	24	8	1	черный	20
26-2404	24	8	1	красный	20
26-2409	24	8	1	прозрачный	20
26-2401	24	8	1	белый	10



Коэффициент усадки 4:1 с клеевым слоем двухстенная REXANT

Артикул	Диаметр, мм		Длина, м	Цвет	Количество в упаковке, шт.
	до усадки	после усадки			
23-4006	4	1	1	черный	10
23-6006	6	1,5	1	черный	10
23-9006	8	2	1	черный	10
23-1206	12	3	1	черный	10
23-1606	16	4	1	черный	10
23-2406	24	6	1	черный	20
23-3206	32	8	1	черный	4
23-5206	52	13	1	черный	2

Коэффициент усадки 6:1 с клеевым слоем среднестенная REXANT

Артикул	Диаметр, мм		Длина, м	Цвет	Количество в упаковке, шт.
	до усадки	после усадки			
23-0019	19	3,2	1	черный	5
23-0033	33	5,5	1	черный	5
23-0051	51	8,5	1	черный	2
23-0070	70	12	1	черный	2
23-0089	89	17	1	черный	2
23-0115	115	19	1	черный	1
23-0130	130	22	1	черный	1



Термоусаживаемая трубка в бухтах

Удобная упаковка – бухты по 50, 100 и 200 м.

Термоусаживаемая трубка тонкостенная в бухтах, коэффициент усадки 2:1 REXANT

Артикул	Диаметр, мм		Цвет	Количество в упаковке, шт.
	до усадки	после усадки		
49-0201	2	1	белый	200
49-0204	2	1	красный	200
49-0206	2	1	черный	200
49-0301	3	1,5	белый	200
49-0304	3	1,5	красный	200
49-0306	3	1,5	черный	200
49-0401	4	2	белый	200
49-0404	4	2	красный	200
49-0406	4	2	черный	200
49-0501	5	2,5	белый	100
49-0504	5	2,5	красный	100
49-0506	5	2,5	черный	100
49-0601	6	3	белый	100
49-0604	6	3	красный	100
49-0606	6	3	черный	100
49-0801	8	4	белый	100

Артикул	Диаметр, мм		Цвет	Количество в упаковке, шт.
	до усадки	после усадки		
49-0804	8	4	красный	100
49-0806	8	4	черный	100
49-1001	10	5	белый	100
49-1004	10	5	красный	100
49-1006	10	5	черный	100
49-1206	12	6	черный	100
49-1506	15	7,5	черный	100
49-2006	20	10	черный	50



НАБОРЫ ТЕРМОУСАДОЧНЫХ ТРУБОК



Набор термоусадочных трубок №1 (АВТО)

Коэффициент усадки: 2:1
Трубки в нарезке по 10 см
Состав набора: Ø 3 мм – 4 шт.,
Ø 4 мм – 2 шт., Ø 5 мм – 2 шт.,
Ø 6 мм – 2 шт.
В упаковке: 10 шт.

29-0101



Набор термоусадочных трубок №2 (АВТО импорт)

Коэффициент усадки: 2:1
Трубки в нарезке по 10 см
Состав набора: Ø 3 мм – 2 шт.,
Ø 3,5 мм – 2 шт., Ø 4 мм – 3 шт.,
Ø 5 мм – 4 шт., Ø 6 мм – 4 шт.,
Ø 8 мм – 3 шт., Ø 10 мм – 2 шт.
В упаковке: 10 шт.

29-0102



Набор термоусадочных трубок №3 (АССОРТИ)

Коэффициент усадки: 2:1
Трубки в нарезке по 10 см
Состав набора: Ø 1 мм – 1 шт.,
Ø 15 мм – 1 шт., Ø 2 мм – 1 шт.,
Ø 3 мм – 1 шт., Ø 3,5 мм – 1 шт.,
Ø 4 мм – 1 шт., Ø 5 мм – 1 шт.,
Ø 6 мм – 1 шт., Ø 7 мм – 1 шт.,
Ø 8 мм – 1 шт., Ø 9 мм – 1 шт.,
Ø 10 мм – 1 шт., Ø 12 мм – 1 шт.
В упаковке: 10 шт.

29-0103



Набор термоусадочных трубок №4 (РЫБОЛОВ)

Коэффициент усадки: 2:1
Трубки в нарезке по 10 см
Состав набора: Ø 1 мм – 5 шт.,
Ø 15 мм – 5 шт., Ø 2 мм – 6 шт.,
Ø 25 мм – 4 шт.
В упаковке: 10 шт.

29-0104



Набор термоусадочных трубок №5 (СТАНДАРТ)

Коэффициент усадки: 2:1
Трубки в нарезке по 10 см
Состав набора: Ø 15 мм – 2 шт.,
Ø 25 мм – 2 шт., Ø 3 мм – 2 шт.,
Ø 3,5 мм – 2 шт., Ø 4 мм – 2 шт.,
Ø 5 мм – 2 шт., Ø 6 мм – 2 шт.,
Ø 8 мм – 2 шт., Ø 10 мм – 2 шт.
В упаковке: 10 шт.

29-0105



Набор термоусадочных трубок №6 (МАКСИМУМ)

Коэффициент усадки: 2:1
Трубки в нарезке по 10 см
Состав набора: Ø 3 мм – 2 шт.,
Ø 4 мм – 2 шт., Ø 5 мм – 2 шт.,
Ø 6 мм – 2 шт., Ø 8 мм – 2 шт.,
Ø 10 мм – 2 шт., Ø 12 мм – 2 шт.
В упаковке: 10 шт.

29-0106



Набор термоусадочных трубок №7 (КЛЕЕВОЙ)

Коэффициент усадки: 3:1
Трубки в нарезке по 10 см
Состав набора: Ø 3 мм – 2 шт.,
Ø 6 мм – 2 шт., Ø 9 мм – 2 шт.,
Ø 12 мм – 1 шт.
В упаковке: 10 шт.

29-0107



Наборы тонкостенных термоусадочных трубок «5 цветов» REXANT

Артикул	Диаметр, мм	Артикул	Диаметр, мм
29-0151	2	29-0158	8
29-0152	3	29-0160	10
29-0153	3,5	29-0162	12
29-0154	4	29-0165	15
29-0155	5	29-0170	20
29-0156	6	29-0175	25



Цвета трубок в наборах: зеленый, желтый, красный, синий, черный
 Длина трубок в наборах: 1 м
 В упаковке: 50 шт.
 Коэффициент усадки: 2:1

Термоусаживаемая трубка тонкостенная в боксе REXANT

Артикул	Диаметр, мм		Длина, м	Цвет
	до усадки	после усадки		
49-9046	4	2	20	черный
49-9066	6	3	20	черный
49-9086	8	4	20	черный
49-9106	10	5	10	черный
49-9126	12	6	10	черный
49-9156	15	7,5	10	черный
49-9206	20	10	10	черный



ТЕРМОУСАЖИВАЕМЫЕ ПЕРЧАТКИ И КАПЫ

Термоусаживаемые капы и перчатки REXANT соответствуют международным стандартам по хранению и транспортировке кабеля.

Предназначены для герметизации, изоляции и защиты кабеля как во время прокладки, так и во время хранения и транспортировки кабеля. Обеспечивают надежную герметизацию, сохранность кабеля. Благодаря использованию колпаков можно существенно сэкономить время на подготовке кабеля к монтажу. А наличие клеевого слоя обеспечивает полную герметизацию концов кабеля после усадки.

Также капы можно использовать в качестве заглушек для стальных и полимерных труб.

Термоусаживаемые колпаки (капы) REXANT

Артикул	Корпус, (D1) мм		Минимальная норма отпуска	Общая длина, (L) мм
	до усадки	после усадки		
48-1016	16	8,5	50	70
48-1025	25	11	50	84
48-1030	30	16	50	94
48-1055	55	26	25	125
48-1074	74	31	1	145
48-1097	97	40	1	140
48-1120	120	57	1	150

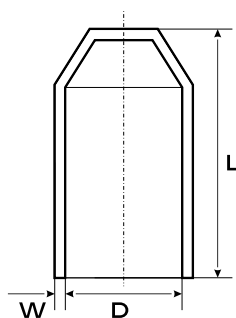

Диэлектрическая прочность: не менее 20 кВ/мм

Цвет: черный

Наличие клеевого слоя: есть

Коэффициент усадки: около 2:1

Не поддерживает горение

Диапазон рабочих температур: - 55...+100 °С

Температура усадки: +100...+200 °С

Диэлектрическая прочность: не менее 20 кВ/мм

Объемное электрическое сопротивление: 1×10^{14} Ом·см (мин)

Прочность на растяжение: не менее 13 МПа

Прочность на растяжение после усадки: не менее 11 МПа

Относительное удлинение при разрыве: не менее 300%

Относительное удлинение при разрыве после усадки: не менее 230%

Водопоглощение: менее 0,1%

Термоусаживаемые перчатки REXANT используются для герметизации, изоляции, разделки и разводки многожильного кабеля, сращивания кабеля, уплотнений и транспортировки кабеля. На внутренних поверхностях корпуса и пальцев термоусаживаемой перчатки нанесен слой термоплавкого клея, обеспечивающего герметизацию кабеля после усадки. Применяются как внутри помещений, так и на улице.

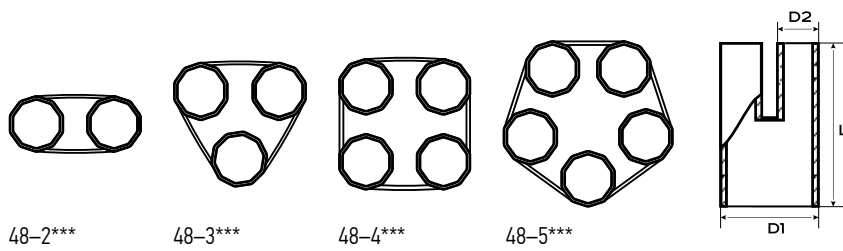

Термоусаживаемые перчатки REXANT

Артикул	Количество пальцев	Корпус, (D1) мм		Пальцы, (D2) мм		Минимальная норма отпуска	Общая длина, (L) мм
		до усадки	после усадки	до усадки	после усадки		
48-2024	2	24	13	12	5	50	130
48-2038	2	38	16	20	7	50	145
48-2048	2	48	22	25	10	1	145
48-2060	2	60	25	36	11	1	135
48-3024	3	24	16	11	5	1	140
48-3048	3	48	22	18	7	1	170
48-3060	3	60	28	25	8	1	175
48-3070	3	70	36	30	13	1	210
48-3087	3	87	46	39	16	1	225
48-3110	3	110	54	42	19	1	250
48-3125	3	125	64	58	25	1	245
48-4038	4	38	18	10	5	1	125
48-4050	4	50	25	16	7	1	135
48-4070	4	70	32	23	9	1	180
48-4082	4	82	45	30	13	1	210
48-4090	4	90	45	35	13	1	210
48-5042	5	42	20	11	5	1	155
48-5057	5	57	29	15	7	1	170
48-5070	5	70	38	23	9	1	170
48-5090	5	90	50	30	13	1	180



ТЕРМОУСАЖИВАЕМАЯ ЛЕНТА

Используется для изоляции мест соединений электротехнических шин, ремонта повреждений изоляции кабеля, защиты от явления трекинга, замыканий, ультрафиолета и внешней среды. Благодаря термоплавному клеевому подслою обеспечивает надежное соединение с изолируемыми объектами и гидроизоляцию. Монтаж осуществляется внахлест в 2/3 ленты и одновременным прогревом.

Материал: полиолефин
 Коэффициент усадки: 1,4:1
 Относительное удлинение при разрыве: не менее 400%
 Температура усадки: от +120 °С
 Температурный диапазон в режиме эксплуатации: -55...+125 °С
 Прочность на растяжение: не менее 15 МПа
 Электрическая прочность: не менее 15 кВ/мм
 Рабочее напряжение: до 10 кВ
 Удельное электрическое сопротивление: 1014 Ом/см
 Не поддерживает горение
 Длина: 5 м
 В упаковке: 1 шт.



Термоусаживаемая лента с клеевым слоем REXANT

Артикул	Толщина, мм	Ширина, мм	Цвет
48-9004	0,8	25	красный
48-9006	0,8	25	черный
48-9012	0,8	50	желтый
48-9013	0,8	50	зеленый
48-9014	0,8	50	красный
48-9016	0,8	50	черный
48-9024	1	25	черный
48-9026	1	25	черный



ИЗОЛЯЦИОННАЯ ЛЕНТА

Соответствует ГОСТ — не распространяет горение, устойчива к растяжению и разрывам, к воздействию масел и щелочей, работает в широком диапазоне температур: -10...+70 °С, держит напряжение до 6 кВт, имеет качественную клеевую основу. Изолента REXANT имеет оттиск торговой марки на полотне.

Изолента ПВХ REXANT

Артикул	Ширина, мм	Длина, м	Толщина, мм	Цвет	Количество в упаковке, шт.
09-2001	15	10	0,13	белая	10
09-2002	15	10	0,13	желтая	10
09-2003	15	10	0,13	зеленая	10
09-2004	15	10	0,13	красная	10
09-2005	15	10	0,13	синяя	10
09-2006	15	10	0,13	черная	10
09-2007	15	10	0,13	желто-зеленая	10
09-2601	15	20	0,13	белая	10
09-2602	15	20	0,13	желтая	10
09-2603	15	20	0,13	зеленая	10
09-2604	15	20	0,13	красная	10
09-2605	15	20	0,13	синяя	10
09-2606	15	20	0,13	черная	10
09-2101	15	25	0,13	белая	5
09-2102	15	25	0,13	желтая	5
09-2103	15	25	0,13	зеленая	5
09-2104	15	25	0,13	красная	5
09-2105	15	25	0,13	синяя	5
09-2106	15	25	0,13	черная	5
09-2107	15	25	0,13	желто-зеленая	5
09-2108	15	25	0,13	серая	5
09-2201	19	25	0,13	белая	5
09-2202	19	25	0,13	желтая	5
09-2203	19	25	0,13	зеленая	5
09-2204	19	25	0,13	красная	5
09-2205	19	25	0,13	синяя	5
09-2206	19	25	0,13	черная	5
09-2207	19	25	0,13	желто-зеленая	5
09-2208	19	25	0,13	серая	5



Изолента профессиональная — является одним из лучших средств для изоляции на рынке. Имеет большую толщину, чем стандартная, клеевой слой с иной основой, что дает ряд преимуществ в использовании. Большой коэффициент растяжения, большая прочность на разрыв, более высокая устойчивость к пробою и, как следствие, прочность и долговечность в эксплуатации. Изолента REXANT имеет оттиск торговой марки на полотне.

Изолента профессиональная REXANT



Артикул	ШИРИНА, ММ	ДЛИНА, М	ТОЛЩИНА, ММ	ЦВЕТ	КОЛИЧЕСТВО В УПАКОВКЕ, ШТ.
09-2801	19	20	0,18	белая	10
09-2802	19	20	0,18	желтая	10
09-2803	19	20	0,18	зелтая	10
09-2804	19	20	0,18	красная	10
09-2805	19	20	0,18	синяя	10
09-2806	19	20	0,18	черная	10
09-2807	19	20	0,18	желто-зеленая	10
09-2808	19	20	0,18	серая	10



Изолента высоковольтная самослипающаяся REXANT

Артикул	ШИРИНА, ММ	ДЛИНА, М	НАПРЯЖЕНИЕ, кВт	КОЛИЧЕСТВО В УПАКОВКЕ, ШТ.
09-2510	25	5	до 10	1
09-2511	25	5	до 1	1

Достоинством хлопчатобумажной изоленты REXANT является устойчивость к плавлению при нагреве провода, выдерживает механические нагрузки и не повреждается при минусовых температурах. Хлопчатобумажная ткань не растягивается и может выдержать напряжение на пробой до 1000 В, устойчива к влаге, низким температурам и грязи.

Изолента хлопчатобумажная PROconnect



Артикул	ШИРИНА, ММ	ДЛИНА, М	ВЕС, Г	КОЛИЧЕСТВО В УПАКОВКЕ, ШТ.
09-2408-4	20	7,9	80	1
09-2409-4	20	11,3	80	1
09-2410-4	20	11,1	110	1
09-2411-4	20	16,4	110	1
09-2420-4	20	21,5	200	1
09-2421-4	20	31,9	200	1

Изолента хлопчатобумажная REXANT

Артикул	ШИРИНА, ММ	ДЛИНА, М	ВЕС, Г	КОЛИЧЕСТВО В УПАКОВКЕ, ШТ.
09-2402	20	16,7	200	1
09-2403	20	6,7	80	1
09-2404	20	8,3	110	1
09-2405	15	10	100	1
09-2406	15	20	200	1
09-2407	15	30	300	1
09-2412	15	50	500	1
09-2413	20	10	125	1
09-2414	20	20	250	1
09-2415	20	30	375	1

Изолента хлопчатобумажная REXANT

Артикул	ШИРИНА, ММ	ДЛИНА, М	КОЛИЧЕСТВО В УПАКОВКЕ, ШТ.
09-2401	18	15	10



КНОПКИ, ВЫКЛЮЧАТЕЛИ, ТУМБЛЕРЫ, СВЕТОСИГНАЛЬНАЯ АРМАТУРА

КЛАВИШНЫЕ (РОКЕРНЫЕ) ВЫКЛЮЧАТЕЛИ

Применяются в схемах автоматики в качестве комплектующих изделий: бытовая техника (сетевые фильтры и удлинители, настольные лампы и другие осветительные устройства, кухонная электротехника и т. д.), лицевые панели блоков питания и пультов управления (охранные комплексы, производственные установки, авто- и ж/д-транспорт), сложные измерительные приборы.



Выключатель клавишный ON-OFF Micro REXANT

Модель: RWB-101
 Номинальное напряжение: 250 В
 Номинальный ток: 3 А
 Тип переключения: ON-OFF
 Количество контактных групп: 1
 Контакт в контактной группе: 2
 Установочные размеры: 13.8×9 мм

36-2010	●
36-2011	●
36-2012	●



Выключатель клавишный ON-ON Micro REXANT

Модель: RWB-102
 Номинальное напряжение: 250 В
 Номинальный ток: 3 А
 Тип переключения: ON-ON
 Количество контактных групп: 1
 Контакт в контактной группе: 3
 Установочные размеры: 13.8×9 мм

36-2030	●
36-2031	●



Выключатель клавишный ON-OFF Mini REXANT

Модель: RWB-103
 Номинальное напряжение: 250 В
 Номинальный ток: 6 А
 Тип переключения: ON-OFF
 Количество контактных групп: 1
 Контакт в контактной группе: 2
 Установочные размеры: 19×6.8 мм

36-2050	●
36-2051	●



Выключатель клавишный ON-OFF Mini REXANT

Модель: RWB-201
 Номинальное напряжение: 250 В
 Номинальный ток: 6 А
 Тип переключения: ON-OFF
 Количество контактных групп: 1
 Контакт в контактной группе: 2
 Установочные размеры: 19×13 мм

36-2110	●
36-2111	●
36-2113	●



Выключатель клавишный ON-ON Mini REXANT

Модель: RWB-202
 Номинальное напряжение: 250 В
 Номинальный ток: 6 А
 Тип переключения: (ON)-ON
 Количество контактных групп: 1
 Контакт в контактной группе: 3
 Установочные размеры: 19×13 мм

36-2130	●
36-2131	●
36-2133	●
36-2140 (Б/Фмс)	●



Выключатель клавишный ON-OFF с подсветкой Mini REXANT

Модель: RWB-206
 Номинальное напряжение: 250 В
 Номинальный ток: 6 А
 Тип переключения: ON-OFF
 Количество контактных групп: 1
 Контакт в контактной группе: 3
 Индикатор коммутационных положений: есть
 Установочные размеры: 19×13 мм

36-2150	●
36-2151	●
36-2152	●
36-2153	●



Выключатель клавишный ON-OFF с подсветкой Mini REXANT

Модель: RWB-206-1
Номинальное напряжение: 12/24 В
Номинальный ток: 15 А
Тип переключения: ON-OFF
Количество контактных групп: 1
Контактов в контактной группе: 3
Индикатор коммутационных положений: есть
Установочные размеры: 19×13 мм

36-2170	●
36-2171	●
36-2172	●
36-2173	●
36-2165	●



Выключатель клавишный ON-OFF с подсветкой Mini REXANT

Модель: KCD1-201
Номинальное напряжение: 250 В
Номинальный ток: 6 А (250VAC)
Тип переключения: ON-OFF
Количество контактных групп: 1
Контактов в контактной группе: 3
Фиксация положений: есть
Индикатор коммутационных положений: есть
Влагозащита: IP54
Установочные размеры: 19×13 мм

36-2175	●
36-2176	●
36-2177	●
36-2178	●



Двойной выключатель клавишный ON-OFF с подсветкой Mini REXANT

Модель: RWB-305
Номинальное напряжение: 250 В
Номинальный ток: 6 А (250VAC)
Тип переключения: ON-OFF
Количество контактных групп: 2
Контактов в контактной группе: 3
Фиксация положений: есть
Индикатор коммутационных положений: есть
Установочные размеры: 22×20 мм

36-2160	●
36-2161	●
36-2162	●
36-2163	●



Выключатель клавишный ON- OFF-ON с нейтралью Mini REXANT

Модель: RWB-205
Номинальное напряжение: 250 В
Номинальный ток: 6 А
Тип переключения: ON-OFF-ON
Количество контактных групп: 1
Контактов в контактной группе: 3
Установочные размеры: 19×13 мм

36-2144	●
36-2145	●



Выключатель клавишный ON-OFF Mini REXANT

Модель: RWB-208
Номинальное напряжение: 250 В
Номинальный ток: 6 А
Тип переключения: ON-OFF
Количество контактных групп: 2
Контактов в контактной группе: 2
Установочные размеры: 19×13 мм

36-2146	●
---------	---



Выключатель клавишный ON-OFF с подсветкой Mini REXANT

Модель: RWB-207
Номинальное напряжение: 250 В
Номинальный ток: 6 А
Тип переключения: ON-OFF
Количество контактных групп: 2
Контактов в контактной группе: 2
Индикатор коммутационных положений: есть
Установочные размеры: 19×13 мм

36-2190	●
36-2191	●
36-2192	●
36-2193	●



Выключатель клавишный ON-OFF с подсветкой и штекером C14 3PIN REXANT

Модель: RWG-112
Номинальное напряжение: 250 В
Номинальный ток: 10 А
Тип переключения: ON-OFF
Количество контактных групп: 2
Контактов в контактной группе: 2
Фиксация положений: есть
Индикатор коммутационных положений: есть
Тип разъема питания: тип C14

36-2270	●
36-2271	●
36-2272	●
36-2273	●



Выключатель клавишный ON-OFF с подсветкой REXANT

Модель: RWB-413
Номинальное напряжение: 250 В
Номинальный ток: 15 А
Тип переключения: ON-OFF
Количество контактных групп: 1
Контактов в контактной группе: 3
Индикатор коммутационных положений: есть
Установочные размеры: 28×13.5 мм

36-2225	●
36-2226	●



**Выключатель
клавишный
ON-OFF-ON
с нейтралью
REXANT**

Модель: RWB-411
Номинальное напряжение: 250 В
Номинальный ток: 15 А
Тип переключения: ON-OFF-ON
Количество контактных групп: 1
Контактов в контактной группе: 3
Установочные размеры: 30×11 мм

36-2220



**Выключатель
клавишный ON-OFF
с подсветкой
REXANT**

Модель: RWB-404
Номинальное напряжение: 250 В
Номинальный ток: 15 А
Тип переключения: ON-OFF
Количество контактных групп: 1
Контактов в контактной группе: 3
Индикатор коммутационных положений: есть
Установочные размеры: 28×10 мм

36-2210
36-2211
36-2212
36-2213



**Выключатель
клавишный ON-OFF
с подсветкой
REXANT**

Модель: BK-42
Номинальное напряжение: 250 В
Номинальный ток: 16 А
Тип переключения: ON-OFF
Количество контактных групп: 2
Контактов в контактной группе: 2
Индикатор коммутационных положений: есть
Установочные размеры: 32.5×12.5 мм

36-2252



**Выключатель
клавишный ON-OFF
REXANT**

Модель: RWB-501
Номинальное напряжение: 250 В
Номинальный ток: 15 А
Тип переключения: ON-OFF
Количество контактных групп: 2
Контактов в контактной группе: 2
Установочные размеры: 28.5×21 мм
А – с фиксацией положения
В – без фиксации положения

36-2310 А
36-2380 В



**Выключатель
клавишный ON-OFF
с подсветкой REXANT**

Модель: RWB-502
Номинальное напряжение: 250 В
Номинальный ток: 16 А/20 А/25 А/30 А
Тип переключения: ON-OFF
Количество контактных групп: 2
Контактов в контактной группе: 2
Индикатор коммутационных положений: есть
Установочные размеры: 28.5×21 мм

36-2330 16А
36-2331 16А
36-2332 16А
36-2333 16А
36-2340 20А
36-2343 25А
36-2346 30А



**Выключатель
клавишный ON-ON
с подсветкой
REXANT**

Модель: RWB-506
Номинальное напряжение: 250 В
Номинальный ток: 15 А
Тип переключения: ON-ON
Количество контактных групп: 2
Контактов в контактной группе: 3
Индикатор коммутационных положений: есть
Установочные размеры: 28.5×21 мм

36-2350
36-2351
36-2352
36-2353



**Выключатель
клавишный ON-OFF
с подсветкой
REXANT**

Модель: RWB-507
Номинальное напряжение: 250 В
Номинальный ток: 15 А
Тип переключения: ON-OFF
Количество контактных групп: 2
Контактов в контактной группе: 2
Влагозащита: IP54
Индикатор коммутационных положений: есть
Установочные размеры: 28.5×21 мм

36-2360 IP54
36-2361 IP54
36-2362 IP54
36-2363 IP54



**Выключатель
клавишный
ON-OFF-ON/
(ON)-OFF-(ON)
с нейтралью
REXANT**

Модель: RWB-508
Номинальное напряжение: 250 В
Номинальный ток: 15 А
Тип переключения: ON-OFF-ON/
(ON)-OFF-(ON)
Количество контактных групп: 2
Контактов в контактной группе: 3
Установочные размеры: 28.5×21 мм
А — с фиксацией положения
В — без фиксации положения

36-2370 А
36-2375 В



Выключатель клавишный ON-OFF-ON с подсветкой и нейтралью REXANT

Модель: RWB-509
Номинальное напряжение: 250 В
Номинальный ток: 15 А
Тип переключения: ON-OFF-ON
Количество контактных групп: 2
Контактов в контактной группе: 3
Индикатор коммутационных положений: есть
Установочные размеры: 28.5×21 мм

36-2390	●
36-2391	●
36-2392	●



Двойной выключатель клавишный ON- OFF с подсветкой REXANT

Модель: RWB-512
Номинальное напряжение: 250 В
Номинальный ток: 15 А
Тип переключения: ON-OFF
Количество контактных групп: 2
Контактов в контактной группе: 3
Индикатор коммутационных положений: есть
Установочные размеры: 28.5×22 мм

36-2430	●
---------	---

Двойной выключатель клавишный ON- OFF с подсветкой REXANT

Модель: RWB-511
Номинальное напряжение: 250 В
Номинальный ток: 15 А
Тип переключения: ON-OFF
Количество контактных групп: 2
Контактов в контактной группе: 3
Индикатор коммутационных положений: есть
Установочные размеры: 28.5×22 мм

36-2410	●
36-2411	●
36-2412	●
36-2413	●
36-2450	●



Выключатель клавишный круглый ON-OFF Micro REXANT

Модель: RWB-105
Номинальное напряжение: 250 В
Номинальный ток: 3 А
Тип переключения: ON-OFF
Количество контактных групп: 1
Контактов в контактной группе: 2
Установочные размеры: Ø 14.4 мм

36-2510	●
36-2511	●

Выключатель клавишный круглый ON-OFF с подсветкой Micro REXANT

Модель: RWB-106
Номинальное напряжение: 250 В
Номинальный ток: 3 А
Тип переключения: ON-OFF
Количество контактных групп: 1
Контактов в контактной группе: 3
Индикатор коммутационных положений: есть
Установочные размеры: Ø 14.4 мм

36-2530	●
36-2531	●
36-2532	●
36-2533	●



Выключатель клавишный круглый ON-OFF REXANT

Модель: RWB-212, RWB-213
Номинальное напряжение: 250 В
Номинальный ток: 6 А
Тип переключения: ON-OFF
Количество контактных групп: 1
Контактов в контактной группе: 2
Установочные размеры: Ø 20 мм

36-2550	●
36-2560	●

Выключатель клавишный круглый ON-OFF с подсветкой REXANT

Модель: RWB-214
Номинальное напряжение: 12 В
Номинальный ток: 20 А
Тип переключения: ON-OFF
Количество контактных групп: 1
Контактов в контактной группе: 3
Индикатор коммутационных положений: есть
Установочные размеры: Ø 20 мм

36-2585	●
36-2586	●
36-2587	●
36-2588	●



Выключатель клавишный круглый ON-OFF с подсветкой REXANT

Модель: RWB-214
Номинальное напряжение: 250 В
Номинальный ток: 6 А
Тип переключения: ON-OFF
Количество контактных групп: 1
Контактов в контактной группе: 3
Индикатор коммутационных положений: есть
Установочные размеры: Ø 20 мм

36-2570	●
36-2571	●
36-2572	●
36-2573	●



**Выключатель
клавишный
круглый ON-OFF
с подсветкой
REXANT**

Модель: RWB-215
Номинальное напряжение: 12 В
Номинальный ток: 16 А
Тип переключения: ON-OFF
Количество контактных групп: 1
Контактов в контактной группе: 3
Индикатор коммутационных положений: есть
Установочные размеры: Ø 20 мм

36-2580	●
36-2581	●
36-2583	●



**Выключатель
клавишный
круглый ON-OFF
с подсветкой
REXANT**

Номинальное напряжение: 250 В
Номинальный ток: 6 А
Тип переключения: ON-OFF
Количество контактных групп: 1
Контактов в контактной группе: 3
Влагозащита: IP54
Индикатор коммутационных положений: есть
Установочные размеры: Ø 20 мм

36-2595	IP54	●
36-2596	IP54	●
36-2597	IP54	●
36-2598	IP54	●



**Выключатель
клавишный
круглый ON-OFF
с подсветкой
REXANT**

Модель: RWB-224
Номинальное напряжение: 12 В
Номинальный ток: 16 А
Тип переключения: ON-OFF
Количество контактных групп: 1
Контактов в контактной группе: 3
Индикатор коммутационных положений: есть
Установочные размеры: Ø 20 мм

36-2590	●
36-2591	●
36-2592	●
36-2593	●



**Выключатель
клавишный ON-OFF
Овал с красной
подсветкой REXANT**

Модель: RWB-523
Номинальное напряжение: 12 В
Номинальный ток: 30 А
Тип переключения: ON-OFF
Количество контактных групп: 1
Контактов в контактной группе: 3
Индикатор коммутационных положений: есть
Установочный размер: Ø 12.2 мм

36-2715	●
---------	---



**Выключатель
клавишный
ON-OFF Овал
с LED подсветкой
REXANT**

Модель: RWB-523, ASW-20D
Номинальное напряжение: 12 В
Номинальный ток: 20 А
Тип переключения: ON-OFF
Количество контактных групп: 1
Контактов в контактной группе: 3
Фиксация положений: есть
Индикатор коммутационных положений: LED
Установочный размер: Ø 12.2 мм

36-2670	LED	●
36-2671	LED	●
36-2672	LED	●
36-2673	LED	●



**Выключатель
клавишный ON-
OFF с подсветкой
REXANT**

Модель: RK1-06N
Номинальное напряжение: A-12 В
Номинальное напряжение: B-24 В
Номинальный ток: 35 А (при 24 В DC)
Тип переключения: ON-OFF
Количество контактных групп: 2
Контактов в контактной группе: 2
Фиксация положений: есть
Индикатор коммутационных положений: есть
Установочные размеры: 37×21.7 мм

36-4460	A	●
36-4461	A	●
36-4462	A	●
36-4463	A	●
36-4465	B	●
36-4466	B	●
36-4468	B	●



**Выключатель
клавишный ON-
OFF с подсветкой
REXANT**

Модель: ASW-17D
Номинальное напряжение: 12 В
Номинальный ток: 35 А
Тип переключения: ON-OFF
Количество контактных групп: 2
Контактов в контактной группе: 2
Индикатор коммутационных положений: LED
Установочные размеры: 34×20 мм

36-4440	LED	●
36-4441	LED	●
36-4442	LED	●
36-4443	LED	●



**Выключатель
(стеклоподъемника)
клавишный
(ON)-OFF-(ON)
REXANT**

Модель: ASW-01
Номинальное напряжение: 12 В
Номинальный ток: 20 А
Тип переключения: (ON)-OFF-(ON)
Количество контактных групп: 1
Контактов в контактной группе: 5
Фиксация положений: отсутствует
Установочные размеры: 38×17.6 мм

36-4410	■
---------	---

**Выключатель
(стеклоподъемника)
клавишный
(ON)-OFF-(ON)
с подсветкой
REXANT**



36-4420

Модель: ASW-02D
Номинальное напряжение: 12 В
Номинальный ток: 20 А
Тип переключения: (ON)-OFF-(ON)
Количество контактных групп: 1
Контактов в контактной группе: 5
Фиксация положений: отсутствует
Установочные размеры: 38×17.6 мм

**Выключатель
(стекло-
подъемника)
клавишный
(ON)-OFF-(ON)
с подсветкой
и проводом REXANT**



36-4430

Модель: ASW-21D
Номинальное напряжение: 12 В
Номинальный ток: 20 А
Тип переключения: (ON)-OFF-(ON)
Количество контактных групп: 1
Контактов в контактной группе: 6
Фиксация положений: отсутствует
Установочные размеры: 36×20 мм

**Выключатель-
автомат клавишный
RESET-OFF
с подсветкой
REXANT**



36-2610 15A

Модель: IRS-1-R15
Номинальное напряжение: 250 В
Номинальный ток: 15 А
Тип переключения: RESET-OFF
Количество контактных групп: 1
Контактов в контактной группе: 3
Индикатор коммутационных положений: красный
Установочные размеры: 28.5×13 мм

**Выключатель-
автомат клавишный
RESET-OFF
с подсветкой
REXANT**

36-2620 10A
36-2630 15A

Модель: IRS-2-R15
Номинальное напряжение: 250 В
Номинальный ток: 10 А/15 А
Тип переключения: RESET-OFF
Количество контактных групп: 2
Контактов в контактной группе: 2
Индикатор коммутационных положений: красный

**Автомат-
предохранитель
RESET-OFF
с подсветкой
REXANT**



36-2690 15A

Модель: IRS-1-B15
Номинальное напряжение: 250 В
Номинальный ток: 15 А
Тип переключения: RESET-OFF
Количество контактных групп: 1
Контактов в контактной группе: 3
Индикатор коммутационных положений: красный
Установочные размеры: 28.5×13 мм

**Влагозащитный
колпачок для
клавишных
выключателей
REXANT**



36-2525

Предназначен для
RWB-212, RWB-214, RWB-215
Установочные размеры: Ø 21 мм

**Влагозащитный
колпачок для
клавишных
выключателей
REXANT**



36-2520

Предназначен для
RWB-205, RWB-206, RWB-207
Установочные размеры: 13×19 мм

**Влагозащитный
колпачок для
клавишных
выключателей
REXANT**

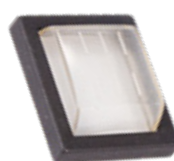

36-2490

Предназначен для SC-767/SC-797
Установочные размеры: 29×21 мм

КНОПЧНЫЕ ВЫКЛЮЧАТЕЛИ

Предназначены для коммутации электрических цепей переменного тока напряжением, а именно для управления освещением, путем включения-выключения питающего провода.



Выключатель-кнопка ON-OFF (для настольной лампы) REXANT

Модель: PBS-17 A2
Номинальное напряжение: 250 В
Номинальный ток: 1 А
Тип переключения: ON-OFF
Количество контактных групп: 1
Контактов в контактной группе: 2
Установочный размер: Ø 10 мм

- 36-3010
- 36-3011



Выключатель-кнопка ON-OFF (для настольной лампы) REXANT

Модель: PBS-17 A
Номинальное напряжение: 250 В
Номинальный ток: 2 А
Тип переключения: ON-OFF
Количество контактных групп: 1
Контактов в контактной группе: 2
Установочный размер: Ø 10 мм

- 36-3012



Выключатель-кнопка ON-(OFF) Б/Фикс (мебельная) REXANT

Модель: PBS-19C
Номинальное напряжение: 250 В
Номинальный ток: 2,5 А
Тип переключения: ON-(OFF) на размыкание
Количество контактных групп: 1
Контактов в контактной группе: 2
Фиксация положений: отсутствует
Установочный размер: Ø 19,2 мм

- 36-3020



Выключатель-кнопка ON-(OFF) Б/Фикс (мебельная) REXANT

Модель: PBS-19C2
Номинальное напряжение: 250 В
Номинальный ток: 2,5 А
Тип переключения: ON-(OFF) на размыкание
Количество контактных групп: 1
Контактов в контактной группе: 2
Фиксация положений: отсутствует
Установочный размер: Ø 19,2 мм

- 36-3021



Выключатель-кнопка металл (ON)-OFF Micro REXANT

Модель: RWD-301
Номинальное напряжение: 250 В
Номинальный ток: 2 А
Тип переключения: (ON)-OFF
Количество контактных групп: 1
Контактов в контактной группе: 2
Фиксация положений: отсутствует
Установочный размер: Ø 7 мм

- 36-3310
- 36-3311



Выключатель-кнопка металл (ON)-OFF Mini REXANT

Модель: RWD-213
Номинальное напряжение: 250 В
Номинальный ток: 2 А
Тип переключения: (ON)-OFF
Количество контактных групп: 1
Контактов в контактной группе: 2
Фиксация положений: отсутствует
Установочный размер: Ø 10,2 мм

- 36-3330
- 36-3331
- 36-3332
- 36-3333
- 36-3334



Выключатель-кнопка ON-OFF/(ON)-OFF Micro REXANT

Модель: PBS-20
Номинальное напряжение: 250 В
Номинальный ток: 1 А
Тип переключения: ON-OFF/(ON)-OFF
Количество контактных групп: 1
Контактов в контактной группе: 2
Фиксация положений: А — с фиксацией, В — без фиксации
Установочный размер: Ø 10 мм

- 36-3070 A
- 36-3071 A
- 36-3072 A
- 36-3073 A
- 36-3080 B
- 36-3081 B
- 36-3082 B
- 36-3083 B



Выключатель-кнопка ON-OFF/(ON)-OFF/(ON)-OFF REXANT

Модель: PBS-11
Номинальное напряжение: 250 В
Номинальный ток: 1 А
Тип переключения: ON-OFF/(ON)-OFF/(ON)-OFF
Количество контактных групп: 1
Контактов в контактной группе: 2
Фиксация положений: А — с фиксацией, В — без фиксации, С — без фиксации на размыкание
Установочный размер: Ø 12 мм

- 36-3030 A
- 36-3031 A
- 36-3032 A
- 36-3033 A
- 36-3040 B
- 36-3041 B
- 36-3042 B
- 36-3043 B
- 36-3049 C



Выключатель- кнопка (ON)-OFF

Б/Фикс Micro REXANT

Модель: PBS-33B
Номинальное напряжение: 250 В
Номинальный ток: 1 А
Тип переключения: (ON)-OFF
Количество контактных групп: 1
Контактов в контактной группе: 2
Фиксация положений: отсутствует
Установочный размер: Ø 12 мм

36-3050	●
36-3051	●
36-3052	●
36-3053	●



Выключатель- кнопка металл (ON)-OFF REXANT

Модель: RWD-306
Номинальное напряжение: 250 В
Номинальный ток: 2 А
Тип переключения: (ON)-OFF
Количество контактных групп: 1
Контактов в контактной группе: 2
Фиксация положений: отсутствует
Установочный размер: Ø 16 мм

36-3350	●
36-3351	●
36-3352	●
36-3353	●
36-3354	●
36-3355	●



Выключатель- кнопка ON-OFF/ (ON)-OFF REXANT

Модель: PBS-16
Номинальное напряжение: 250 В
Номинальный ток: 1 А
Тип переключения:
ON-OFF/(ON)-OFF
Количество контактных групп: 1
Контактов в контактной группе: 2
Фиксация положений:
А — с фиксацией, В — без
фиксации (на размыкание)
Установочный размер: Ø 12 мм

36-3060	●	A
36-3061	●	B



Выключатель- кнопка ON-(ON) Б/Фикс Стоп REXANT

Номинальное напряжение: 660 В
Номинальный ток: 10 А
Тип переключения: (ON)-ON
Фиксация положений: отсутствует
Установочный размер: Ø 22 мм

36-3550	●
---------	---



Выключатель- кнопка ON-ON REXANT

Номинальное напряжение: 660 В
Номинальный ток: 10 А
Тип переключения: ON-ON
Фиксация положений: есть
Установочный размер: Ø 22 мм

36-3551	●
---------	---



Выключатель- кнопка ON-ON «Грибок» REXANT

Номинальное напряжение: 380 В
Номинальный ток: 10 А
Тип переключения: (ON)-ON
Фиксация положений: есть
Установочный размер: Ø 22 мм

36-3552	●
---------	---



Выключатель- кнопка Аварийная остановка REXANT

Номинальное напряжение: 380 В
Номинальный ток: 10 А
Фиксация положений: есть
Установочный размер: Ø 22 мм

36-3553	●
---------	---



Выключатель- кнопка «Грибок» аварийная REXANT

Номинальное напряжение: 380 В
Номинальный ток: 10 А
Фиксация положений: есть
Установочный размер: Ø 22 мм

36-3554	●
---------	---

АНТИВАНДАЛЬНЫЕ ВЫКЛЮЧАТЕЛИ

Главными отличительными особенностями антивандальных кнопок являются металлическое исполнение и неуязвимость контактной группы, что обеспечивает им долговечное функционирование.



Кнопка Ø 12 (ON)-OFF сфера REXANT

Модель: A12-A3
Номинальное напряжение: 250 В
Номинальный ток: 2 А (250 VAC)
Тип переключения: (ON)-OFF
Количество контактных групп: 1
Контактов в контактной группе: 2
Фиксация положений: отсутствует
Установочный размер: Ø 12 мм

36-3150



Кнопка Ø 12 (ON)-OFF/ON-OFF выпуклая REXANT

Модель: A12-B2
Номинальное напряжение: 250 В
Номинальный ток: 2 А (250 VAC)
Тип переключения: (ON)-OFF/ON-OFF
Количество контактных групп: 1
Контактов в контактной группе: 2
Фиксация положений:
А — без фиксации
В — с фиксацией
Установочный размер: Ø 12 мм

36-3151 А
36-3152 В



Кнопка Ø 12 (ON)-OFF/ON-OFF с подсветкой REXANT

Модель: A-12-C2
Напряжение подсветки: 12 В
Номинальный ток: 2 А (250 VAC)
Тип переключения: (ON)-OFF/ON-OFF
Количество контактных групп: 1
Контактов в контактной группе: 2
Фиксация положений:
А — без фиксации
В — с фиксацией
Индикатор коммутационных положений: LED
Установочный размер: Ø 12 мм

36-3210 LED А
36-3211 LED А
36-3212 LED А
36-3220 LED В
36-3221 LED В
36-3222 LED В



Кнопка Ø 16 (ON)-OFF сфера REXANT

Модель: A16-A2
Номинальное напряжение: 250 В
Номинальный ток: 3 А (250 VAC)
Тип переключения: (ON)-OFF
Количество контактных групп: 1
Контактов в контактной группе: 2
Фиксация положений: отсутствует
Установочный размер: Ø 16 мм

36-3230



Кнопка Ø 16 (ON)-OFF выпуклая REXANT

Модель: A16-A3
Номинальное напряжение: 250 В
Номинальный ток: 3 А (250 VAC)
Тип переключения: (ON)-OFF
Количество контактных групп: 1
Контактов в контактной группе: 2
Фиксация положений: нет
Установочный размер: Ø 16 мм

36-3231



Кнопка Ø 16 ON-OFF выпуклая

Модель: A-16-A3
Номинальное напряжение: 250 В
Номинальный ток: 3 А (250 VAC)
Тип переключения: ON-OFF
Количество контактных групп: 1
Контактов в контактной группе: 2
Установочный размер: Ø 16 мм

36-3232



Кнопка антивандальная Ø 16 Б/Фикс. (ON)-OFF выпуклая «Колокол» REXANT

Номинальное напряжение: 250 В
Номинальный ток: 3 А (250 VAC)
Тип переключения: ON-OFF
Количество контактных групп: 1
Контактов в контактной группе: 2
Установочный размер: Ø 16 мм

36-3233



Кнопка Ø 16 ON-OFF/OFF-ON (ON)-OFF/(OFF)-ON с подсветкой REXANT

Модель: A-16-C4
Напряжение подсветки: 12 В
Номинальный ток: 3 А (250 VAC)
Тип переключения: (ON)-OFF/(OFF)-ON; ON-OFF/OFF-ON
Количество контактных групп: 1
Контактов в контактной группе: 3
Фиксация положений:
А — без фиксации
В — с фиксацией
Индикатор коммутационных положений: LED
Установочный размер: Ø 16 мм

36-3250 LED А
36-3251 LED А
36-3252 LED А
36-3253 LED В
36-3254 LED В
36-3255 LED В



36-3260 LED A ●
 36-3261 LED A ●
 36-3262 LED A ●
 36-3263 LED B ●
 36-3264 LED B ●
 36-3265 LED B ●

Кнопка Ø 16 ON-OFF/OFF-ON (ON)-OFF/(OFF)-ON с подсветкой REXANT

Модель: A-16-C4
 Напряжение подсветки: 250 В
 Номинальный ток: 3 А (250 VAC)
 Тип переключения:
 (ON)-OFF/(OFF)-ON; ON-OFF/OFF-ON
 Количество контактных групп: 1
 Контакт в контактной группе: 3
 Фиксация положений:
 А — с фиксацией
 В — без фиксации
 Индикатор коммутационных положений: LED
 Установочный размер: Ø 16 мм



36-3240 LED B 12V ●
 36-3241 LED B 12V ●
 36-3242 LED A 12V ●
 36-3243 LED B 250V ●
 36-3244 LED B 250V ●
 36-3245 LED A 250V ●

Кнопка Ø 16 Б/Фикс. (5с) (ON)-OFF/ON-OFF плоская Power REXANT

Напряжение подсветки: 12 В / 250 В
 Номинальный ток: 3 А (250 VAC)
 Тип переключения: (ON)-OFF/
 ON-OFF
 Количество контактных групп: 1
 Контакт в контактной группе: 3
 Фиксация положений:
 А — с фиксацией
 В — без фиксации
 Индикатор коммутационных положений: LED
 Установочный размер: Ø 16 мм



36-3270 ●

Кнопка антивандальная Ø 16 Б/Фикс. (5с) (ON)-OFF плоская «Колокол» REXANT

Номинальное напряжение: 12 В
 Номинальный ток: 3 А (250 VAC)
 Тип переключения: (ON)-OFF
 Количество контактных групп: 1
 Контакт в контактной группе: 3
 Фиксация положений: отсутствует
 Установочный размер: Ø 16 мм



36-3410 ○

Кнопка антивандальная Ø 19 Б/Фикс (2с винт) (ON)-OFF сфера REXANT

Номинальное напряжение: 250 В
 Номинальный ток: 3 А (250 VAC)
 Тип переключения: (ON)-OFF
 Количество контактных групп: 1
 Контакт в контактной группе: 2
 Установочный размер: Ø 19 мм



36-3411 ○

Кнопка Ø 19 (ON)-OFF плоская REXANT

Модель: PBS-28B-2
 Номинальное напряжение: 250 В
 Номинальный ток: 3 А (250 VAC)
 Тип переключения: (ON)-OFF
 Количество контактных групп: 1
 Контакт в контактной группе: 2
 Фиксация положений: отсутствует
 Установочный размер: Ø 19 мм



36-3412 ○

Кнопка Ø 19 (ON)-OFF выпуклая REXANT

Модель: PBS-28B-4
 Номинальное напряжение: 250 В
 Номинальный ток: 3 А (250 VAC)
 Тип переключения: (ON)-OFF
 Количество контактных групп: 1
 Контакт в контактной группе: 2
 Фиксация положений: отсутствует
 Установочный размер: Ø 19 мм



36-3420 LED A ●
 36-3421 LED A ●
 36-3423 LED A ●
 36-3424 LED A ●
 36-3430 LED B ●
 36-3431 LED B ●
 36-3433 LED B ●
 36-3434 LED B ●

Кнопка Ø 19 ON-OFF/OFF-ON; (ON)-OFF/(OFF)-ON с подсветкой REXANT

Модель: A19-C1
 Напряжение подсветки: 12 В
 Номинальный ток: 5 А (250 VAC)
 Тип переключения: ON-OFF/OFF-ON
 (ON)-OFF/(OFF)-ON
 Количество контактных групп: 1
 Контакт в контактной группе: 3
 Фиксация положений:
 А — с фиксацией; В — без фиксации
 Индикатор коммутационных положений: LED
 Установочный размер: Ø 19 мм



36-3440 LED A ●
 36-3441 LED A ●
 36-3443 LED A ●
 36-3450 LED B ●
 36-3451 LED B ●
 36-3453 LED B ●

Кнопка Ø 19 ON-OFF/OFF-ON (ON)-OFF/(OFF)-ON с подсветкой REXANT

Модель: A19-C1
 Напряжение подсветки: 250 В
 Номинальный ток: 5 А (250 VAC)
 Тип переключения: ON-OFF/OFF-ON
 (ON)-OFF/(OFF)-ON
 Количество контактных групп: 1
 Контакт в контактной группе: 3
 Фиксация положений:
 А — с фиксацией; В — без фиксации
 Индикатор коммутационных положений: LED
 Установочный размер: Ø 19 мм



36-3454 LED 12V ●
 36-3455 LED 250V ●

Кнопка антивандальная Ø 19 Б/Фикс. (2с) (ON)-OFF плоская стрелка REXANT

Напряжение подсветки: 12 В / 250 В
 Номинальный ток: 3 А (250 VAC)
 Тип переключения: (ON)-OFF
 Количество контактных групп: 1
 Контакт в контактной группе: 3
 Фиксация положений: отсутствует
 Индикатор коммутационных положений: зеленый
 Установочный размер: Ø 19 мм



36-3385 ●

Кнопка антивандальная Ø 19 Фикс. (2с) ON-OFF (Противотуманки) REXANT

Номинальное напряжение: 12 В
 Номинальный ток: 2 А (250 VAC)
 Тип переключения: ON-OFF
 Количество контактных групп: 1
 Контакт в контактной группе: 2
 Фиксация положений: отсутствует
 Установочный размер: Ø 19 мм



36-3460

Кнопка Ø 22 (ON)-OFF вогнутая REXANT

Модель: A-22-C3
Номинальное напряжение: 250 В
Номинальный ток: 5 А (250 VAC)
Тип переключения: (ON)-OFF
Количество контактных групп: 1
Контактов в контактной группе: 2
Фиксация положений: отсутствует
Установочный размер: Ø 22 мм



36-3463

Кнопка Ø 22 (ON)-OFF/(OFF)-ON плоская REXANT

Модель: A-22-C1
Номинальное напряжение: 250 В
Номинальный ток: 5 А (250 VAC)
Тип переключения: (ON)-OFF/
(OFF)-ON
Количество контактных групп: 2
Контактов в контактной группе: 2
Фиксация положений: отсутствует
Установочный размер: Ø 22 мм



- 36-3510 LED 12V
- 36-3511 LED 12V
- 36-3513 LED 12V
- 36-3530 LED 250V
- 36-3531 LED 250V
- 36-3533 LED 250V

Кнопка Ø 22 (ON)-OFF/(OFF)-ON REXANT

Модель: A-22-A1
Напряжение подсветки: 12 В/250 В
Номинальный ток: 5 А (250 VAC)
Тип переключения: (ON)-OFF/
(OFF)-ON
Количество контактных групп: 2
Контактов в контактной группе: 2
Фиксация положений: отсутствует
Индикатор коммутационных
положений: LED
Установочный размер: Ø 22 мм



36-3540

Кнопка Ø 25 (ON)-OFF сфера REXANT

Модель: A-25-B2
Номинальное напряжение: 250 В
Номинальный ток: 5 А (250 VAC)
Тип переключения:
(ON)-OFF
Количество контактных групп: 1
Контактов в контактной группе: 2
Фиксация положений: отсутствует
Установочный размер: Ø 25 мм



36-3541

Кнопка Ø 25 (ON)-OFF/(OFF)-ON плоская REXANT

Модель: A-25-C1
Номинальное напряжение: 250 В
Номинальный ток: 5 А (250 VAC)
Тип переключения: (ON)-OFF/
(OFF)-ON
Количество контактных групп: 2
Контактов в контактной группе: 2
Фиксация положений: отсутствует
Установочный размер: Ø 25 мм

ТУМБЛЕРЫ И АКСЕССУАРЫ

Отличительной особенностью тумблера является перекидной переключатель, принцип действия которого основан на его перемещении в одну из позиций.



36-4010

Тумблер ON-ON однополюсный Micro REXANT

Модель: MTS-102
Номинальное напряжение: 250 В
Номинальный ток: 3 А
Тип переключения: ON-ON
Количество контактных групп: 1
Контактов в контактной группе: 3
Установочный размер: Ø 6 мм



36-4011

Тумблер ON-OFF-ON однополюсный Micro REXANT

Модель: MTS-103
Номинальное напряжение: 250 В
Номинальный ток: 3 А
Тип переключения: ON-OFF-ON
Количество контактных групп: 1
Контактов в контактной группе: 3
Установочный размер: Ø 6 мм



36-4020

Тумблер ON-ON двухполюсный Micro REXANT

Модель: MTS-202
Номинальное напряжение: 250 В
Номинальный ток: 3 А
Тип переключения: ON-ON
Количество контактных групп: 2
Контактов в контактной группе: 3
Установочный размер: Ø 6 мм



36-4021

Тумблер ON-OFF-ON двухполюсный Micro REXANT

Модель: MTS-203
Номинальное напряжение: 250 В
Номинальный ток: 3 А
Тип переключения: ON-OFF-ON
Количество контактных групп: 2
Контактов в контактной группе: 3
Установочный размер: Ø 6 мм



36-4310

Тумблер ON-OFF однополюсный Mini REXANT

Модель: ASW-23
Номинальное напряжение: 250 В
Номинальный ток: 10 А
Тип переключения: ON-OFF
Количество контактных групп: 1
Контактов в контактной группе: 2
Установочный размер: Ø 12 мм



36-4311

Тумблер ON-OFF-ON однополюсный Mini REXANT

Модель: ASW-23
Номинальное напряжение: 250 В
Номинальный ток: 10 А
Тип переключения: ON-OFF-ON
Количество контактных групп: 1
Контактов в контактной группе: 3
Установочный размер: Ø 12 мм



36-4110

Тумблер ON-OFF однополюсный REXANT

Модель: KN-101
Номинальное напряжение: 250 В
Номинальный ток: 15 А
Тип переключения: ON-OFF
Количество контактных групп: 1
Контактов в контактной группе: 2
Установочный размер: Ø 12 мм



36-4111

Тумблер ON-ON однополюсный REXANT

Модель: KN-102
Номинальное напряжение: 250 В
Номинальный ток: 15 А
Тип переключения: ON-ON
Количество контактных групп: 1
Контактов в контактной группе: 3
Установочный размер: Ø 12 мм



36-4112

Тумблер ON-OFF-ON однополюсный REXANT

Модель: KN-103
Номинальное напряжение: 250 В
Номинальный ток: 15 А
Тип переключения: ON-OFF-ON
Количество контактных групп: 1
Контактов в контактной группе: 3
Установочный размер: Ø 12 мм



36-4130

Тумблер ON-OFF двухполюсный REXANT

Модель: KN-201
Номинальное напряжение: 250 В
Номинальный ток: 15 А
Тип переключения: ON-OFF
Количество контактных групп: 2
Контактов в контактной группе: 2
Установочный размер: Ø 12 мм



36-4131

Тумблер ON-ON двухполюсный REXANT

Модель: KN-202
Номинальное напряжение: 250 В
Номинальный ток: 15 А
Тип переключения: ON-ON
Количество контактных групп: 2
Контактов в контактной группе: 3
Установочный размер: Ø 12 мм



36-4132

Тумблер ON-OFF-ON двухполюсный REXANT

Модель: KN-203
Номинальное напряжение: 250 В
Номинальный ток: 15 А
Тип переключения: ON-OFF-ON
Количество контактных групп: 2
Контактов в контактной группе: 3
Установочный размер: Ø 12 мм



36-4150

Тумблер ON-(ON) однополюсный REXANT

Модель: KN-112
Номинальное напряжение: 250 В
Номинальный ток: 15 А
Тип переключения: ON-(ON)
Количество контактных групп: 1
Контактов в контактной группе: 3
Установочный размер: Ø 12 мм



36-4151

Тумблер ON-OFF-(ON) однополюсный REXANT

Модель: KN-113
Номинальное напряжение: 250 В
Номинальный ток: 15 А
Тип переключения: ON-OFF-(ON)
Количество контактных групп: 1
Контактов в контактной группе: 3
Установочный размер: Ø 12 мм



36-4152

Тумблер (ON)-OFF-(ON) однополюсный REXANT

Модель: KN-123
Номинальное напряжение: 250 В
Номинальный ток: 15 А
Тип переключения: (ON)-OFF-(ON)
Количество контактных групп: 1
Контактов в контактной группе: 3
Установочный размер: Ø 12 мм



36-4170

Тумблер ON-(ON) двухполюсный REXANT

Модель: KN-212
Номинальное напряжение: 250 В
Номинальный ток: 15 А
Тип переключения: ON-(ON)
Количество контактных групп: 2
Контактов в контактной группе: 3
Установочный размер: Ø 12 мм



36-4171

Тумблер ON-OFF-(ON) двухполюсный REXANT

Модель: KN-213
Номинальное напряжение: 250 В
Номинальный ток: 15 А
Тип переключения: ON-OFF-(ON)
Количество контактных групп: 2
Контактов в контактной группе: 3
Установочный размер: Ø 12 мм



36-4172

Тумблер (ON)-OFF-(ON) двухполюсный REXANT

Модель: KN-223
Номинальное напряжение: 250 В
Номинальный ток: 15 А
Тип переключения: (ON)-OFF-(ON)
Количество контактных групп: 2
Контактов в контактной группе: 3
Установочный размер: Ø 12 мм



- 36-4330 LED ●
- 36-4331 LED ●
- 36-4332 LED ●
- 36-4333 LED ●
- 36-4360 24B ●

Тумблер ON-OFF однополюсный с LED подсветкой REXANT

Модель: ASW-07D
Номинальное напряжение: 12 В/24 В
Номинальный ток: 25 А
Тип переключения: ON-OFF
Количество контактных групп: 1
Контактов в контактной группе: 3
Индикатор коммутационных положений: LED
Установочный размер: Ø 12 мм



- 36-4350 LED ●
- 36-4351 LED ●
- 36-4352 LED ●
- 36-4353 LED ●

Тумблер ON-OFF однополюсный с LED подсветкой REXANT

Модель: ASW-07D-2
Номинальное напряжение: 12 В
Номинальный ток: 30 А
Тип переключения: ON-OFF
Количество контактных групп: 1
Контактов в контактной группе: 3
Индикатор коммутационных положений: LED
Установочный размер: Ø 12,2 мм



- 36-4370 ●
- 36-4371 ●
- 36-4372 ●
- 36-4373 ●
- 36-4390 24B ●

Тумблер ON-OFF однополюсный с подсветкой REXANT

Модель: ASW-13D
Номинальное напряжение: 12 В/24 В
Номинальный ток: 20 А
Тип переключения: ON-OFF
Количество контактных групп: 1
Контактов в контактной группе: 3
Индикатор коммутационных положений: есть
Установочный размер: Ø 12 мм



36-4470 LED ●

Выключатель-ключ ON-OFF REXANT

Номинальное напряжение: 250 В
Номинальный ток: 0,5 А
Тип переключения: ON-OFF
Количество контактных групп: 1
Контактов в контактной группе: 2
Индикатор коммутационных положений: отсутствует
Ресурс: 10 000 циклов



36-4472 LED ●

Выключатель-ключ ON-ON REXANT

Номинальное напряжение: 250 В
Номинальный ток: 2 А
Тип переключения: ON-ON
Количество контактных групп: 1
Контактов в контактной группе: 2
Индикатор коммутационных положений: отсутствует
Ресурс: 10 000 циклов



36-4474 LED ●

Выключатель-ключ ON-ON REXANT

Номинальное напряжение: 250 В
Номинальный ток: 2 А
Тип переключения: ON-OFF
Количество контактных групп: 2
Контактов в контактной группе: 2
Индикатор коммутационных положений: отсутствует
Ресурс: 10 000 циклов



- 36-4650 ●
- 36-4651 ●
- 36-4652 (хром) ●
- 36-4653 (прозрачный) ●
- 36-4654 ●

Защитная крышка для тумблеров типа KN и ASW

Модель: SAC-01
Для типов тумблеров: KN и ASW
Фиксация положений: есть



36-4610

Защита для тумблеров

Предназначена для обеспечения работоспособности механических переключателей типа MTS в условиях повышенной влажности.



36-4611

Защита для тумблеров

Предназначена для обеспечения работоспособности механических переключателей типа KN в условиях повышенной влажности.

СВЕТОВЫЕ ИНДИКАТОРЫ

Световые информационные индикаторы устанавливаются на лицевых панелях управления электрооборудованием: в электрощитовых, объектах энергоснабжения, измерительных приборах и других местах.



Индикатор

Ø 18, LED REXANT

Модель: AD16-16E
 Номинальное напряжение: 220 В
 Установочный размер: Ø 18 мм
 Рабочая температура: -20...+50 °С
 Допустимая влажность: до 85%,
 без выпадения конденсата

36-3370 LED
 36-3371 LED
 36-3372 LED
 36-3373 LED



Индикатор

Ø 30, LED REXANT

Модель: AD16-22
 Номинальное напряжение: 220 В
 Установочный размер: Ø 22 мм
 Рабочая температура: -20...+50 °С
 Допустимая влажность: до 85%,
 без выпадения конденсата

36-3380 LED
 36-3381 LED
 36-3382 LED
 36-3383 LED



Индикатор малый Ø 8 с проводом LED REXANT

Модель: WL-04
 Номинальное напряжение: 12 В
 Тип индикации: LED
 Установочный размер: Ø 8 мм
 Рабочая температура: -20...+50 °С
 Допустимая влажность: до 85%,
 без выпадения конденсата

36-4710 LED
 36-4711 LED
 36-4712 LED
 36-4713 LED



Индикатор металл Ø 8 REXANT

Номинальное напряжение: 12 В
 Установочный размер: Ø 8 мм
 Рабочая температура: -25...+55 °С
 Допустимая влажность: до 85%,
 без выпадения конденсата

36-4715 LED
 36-4716 LED
 36-4717 LED
 36-4718 LED
 36-4719 LED



Индикатор металл Ø 8 REXANT

Номинальное напряжение: 220 В
 Установочный размер: Ø 8 мм
 Рабочая температура: -25...+55 °С
 Допустимая влажность: до 85%,
 без выпадения конденсата

36-4720 LED
 36-4721 LED
 36-4722 LED
 36-4723 LED
 36-4724 LED



Индикатор металл Ø 16 REXANT

Номинальное напряжение: 12 В
 Установочный размер: Ø 16 мм
 Рабочая температура: -25...+55 °С
 Допустимая влажность: до 85%,
 без выпадения конденсата

36-4810 LED
 36-4811 LED
 36-4812 LED
 36-4813 LED
 36-4814 LED



Индикатор металл Ø 16 REXANT

Номинальное напряжение: 220 В
 Установочный размер: Ø 16 мм
 Рабочая температура: -25...+55 °С
 Допустимая влажность: до 85%,
 без выпадения конденсата

36-4830 LED
 36-4831 LED
 36-4832 LED
 36-4833 LED
 36-4834 LED



Индикатор граненый Ø 10.2 REXANT

Модель: RWE-205
 Номинальное напряжение: 220 В
 Установочный размер: Ø 10 мм
 Рабочая температура: -20...+50 °С
 Допустимая влажность: до 85%,
 без выпадения конденсата

36-4730
 36-4731
 36-4732



Индикатор с отражателем Ø 10 REXANT

Модель: RWE-209
 Номинальное напряжение: 220 В
 Установочный размер: Ø 10 мм
 Рабочая температура: -20...+50 °С
 Допустимая влажность: до 85%,
 без выпадения конденсата

36-4751
 36-4752
 36-4753



Индикатор Ø 10 REXANT

Модель: RWE-504
 Номинальное напряжение:
 12 В / 220 В
 Установочный размер: Ø 10 мм
 Рабочая температура: -20...+50 °С
 Допустимая влажность: до 85%,
 без выпадения конденсата

36-4770 12V
 36-4771 12V
 36-4780 220V
 36-4781 220V



Индикатор Ø 16 REXANT

Модель: RWE-510
 Номинальное напряжение: 220 В
 Установочный размер: Ø 16 мм
 Рабочая температура: -20...+50 °С
 Допустимая влажность: до 85%,
 без выпадения конденсата

36-4790
 36-4791
 36-4792

ЩИТЫ РАСПРЕДЕЛИТЕЛЬНЫЕ



Щит распределительный ЩРН-12

Размеры: 220×300×120 мм
Толщина металла: 0,8 мм
Влагозащищенность: IP31
Количество вводов: 3 отверстия 32 мм (снизу)
Количество в упаковке: 1 шт.

81-4500



Щит распределительный ЩРН-18

Размеры: 220×400×120 мм
Толщина металла: 0,8 мм
Влагозащищенность: IP31
Количество вводов: 3 отверстия 32 мм (снизу)
Количество в упаковке: 1 шт.

81-4515



Щит распределительный ЩРН-24

Размеры: 350×300×120 мм
Толщина металла: 0,8 мм
Влагозащищенность: IP31
Количество вводов: 3 отверстия 32 мм (снизу)
Количество в упаковке: 1 шт.

81-4501



Щит распределительный ЩРН-36

Размеры: 480×300×120 мм
Толщина металла: 0,8 мм
Влагозащищенность: IP31
Количество вводов: 3 отверстия 32 мм (снизу)
Количество в упаковке: 1 шт.

81-4502



Щит учета ЩУ-3/2 2 двери

Размеры: 445×400×150 мм
Толщина металла: 0,8 мм
Влагозащищенность: IP54
Количество вводов: 3 отверстия 32 мм (снизу)
Количество в упаковке: 1 шт.

81-4503



Щит учета ЩУ-1/2 2 двери

Размеры: 310×300×150 мм
Толщина металла: 0,8 мм
Влагозащищенность: IP54
Количество вводов: 3 отверстия 32 мм (снизу)
Количество в упаковке: 1 шт.

81-4504



Щит учетно-распределительный ЩУРН-3/12

Размеры: 500×300×170 мм
Толщина металла: 0,8 мм
Влагозащищенность: IP31
Количество вводов: 3 отверстия 32 мм (снизу)
Количество в упаковке: 1 шт.

81-4510



Щит учета ЩУ-3

Размеры: 395×310×150 мм
Толщина металла: 1,0 мм
Влагозащищенность: IP54
Количество вводов: 3 отверстия 32 мм (снизу)
Количество в упаковке: 1 шт.

81-4505



Щит распределительный с монтажной панелью ЩРНМ-1

Размеры: 400×310×220 мм
Толщина металла: 0,8 мм
Влагозащищенность: IP31
Количество вводов: 3 отверстия 32 мм (снизу)
Количество в упаковке: 1 шт.

81-4513



Щит учета ЩУ (под два 3ф счетчика)

Размеры: 700×600×200 мм
Толщина металла: 1,0 мм
Влагозащищенность: IP54
Количество вводов: 5 отверстий 32 мм (снизу)
Количество в упаковке: 1 шт.

81-4506



Щит учетно-распределительный ЩУРН-1/12

Размеры: 395×310×150 мм
Толщина металла: 0,8 мм
Влагозащитенность: IP54
Количество вводов: 3 отверстия 32 мм (снизу)
Количество в упаковке: 1 шт.

81-4507



Щит распределительный с монтажной панелью ЩРНМ-3

Размеры: 650×500×220 мм
Толщина металла: 1,0 мм
Влагозащитенность: IP31
Количество вводов: 4 отверстия 32 мм (снизу)
Количество в упаковке: 1 шт.

81-4514



Щит учетно-распределительный ЩУРН-3/12

Размеры: 500×300×170 мм
Толщина металла: 0,8 мм
Влагозащитенность: IP54
Количество вводов: 3 отверстия 32 мм (снизу)
Количество в упаковке: 1 шт.

81-4508



Щит распределительный с монтажной панелью ЩМП

Размеры: 400×400×150 мм
Толщина металла: 0,8 мм
Влагозащитенность: IP31
Количество вводов: 5 отверстий 32 мм (снизу)
Количество в упаковке: 1 шт.

81-4516



Щит учетно-распределительный ЩУРН-1/12

Размеры: 400×300×150 мм
Толщина металла: 0,8 мм
Влагозащитенность: IP31
Количество вводов: 3 отверстия 32 мм (снизу)
Количество в упаковке: 1 шт.

81-4509



Щит распределительный с монтажной панелью ЩМП

Размеры: 400×400×150 мм
Толщина металла: 0,8 мм
Влагозащитенность: IP54
Количество вводов: 3 отверстия 32 мм (снизу)
Количество в упаковке: 1 шт.

81-4517



Щит распределительный с монтажной панелью ЩМП

Размеры: 370×320×150 мм
Толщина металла: 0,8 мм
Влагозащитенность: IP54
Количество вводов: 3 отверстия 32 мм (снизу)
Количество в упаковке: 1 шт.

81-4518



Щит распределительный ЩРВ 48

Размеры: 645×355×135 мм
Ниша: 570×280×125 мм
Толщина металла: 0,8 мм
Влагозащитенность: IP31
Количество вводов: 3 отверстия 32 мм (снизу)
Количество в упаковке: 1 шт.

81-4527



Щит распределительный ЩРН-48

Размеры: 610×300×120 мм
Толщина металла: 0,8 мм
Влагозащитенность: IP31
Количество вводов: 3 отверстия 32 мм (снизу)
Количество в упаковке: 1 шт.

81-4519



Щит распределительный ЩРН-54

Размеры: 480×400×120 мм
Толщина металла: 0,8 мм
Влагозащитенность: IP31
Количество вводов: 3 отверстия 32 мм (снизу)
Количество в упаковке: 1 шт.

81-4520



**Щит
распределительный
ЩРВ 12**

Размеры: 310×355×135 мм
Ниша: 235×280×125 мм
Толщина металла: 0,8 мм
Влагозащитенность: IP31
Количество вводов: 3 отверстия
32 мм (снизу)
Количество в упаковке: 1 шт.

81-4523



**Щит
распределительный
ЩРН-12**

Размеры: 265×310×120 мм
Толщина металла: 0,8 мм
Влагозащитенность: IP54
Количество вводов: 3 отверстия
32 мм (снизу)
Количество в упаковке: 1 шт.

81-4530



**Щит
распределительный
ЩРВ 18**

Размеры: 310×485×135 мм
Ниша: 235×410×125 мм
Толщина металла: 0,8 мм
Влагозащитенность: IP31
Количество вводов: 3 отверстия
32 мм (снизу)
Количество в упаковке: 1 шт.

81-4524



**Щит
распределительный
ЩРН-24**

Размеры: 395×310×120 мм
Толщина металла: 0,8 мм
Влагозащитенность: IP54
Количество вводов: 3 отверстия
32 мм (снизу)
Количество в упаковке: 1 шт.

81-4531



**Щит
распределительный
ЩРВ 24**

Размеры: 440×355×135 мм
Ниша: 365×280×125 мм
Толщина металла: 0,8 мм
Влагозащитенность: IP31
Количество вводов: 3 отверстия
32 мм (снизу)
Количество в упаковке: 1 шт.

81-4525



**Щит
распределительный
ЩРН-36**

Размеры: 520×310×120 мм
Толщина металла: 0,8 мм
Влагозащитенность: IP54
Количество вводов: 3 отверстия
32 мм (снизу)
Количество в упаковке: 1 шт.

81-4532



**Щит
распределительный
ЩРВ 36**

Размеры: 530×355×135 мм
Ниша: 455×280×125 мм
Толщина металла: 0,8 мм
Влагозащитенность: IP31
Количество вводов: 3 отверстия
32 мм (снизу)
Количество в упаковке: 1 шт.

81-4526



**Щит
распределительный
ЩРН-48**

Размеры: 620×310×120 мм
Толщина металла: 0,8 мм
Влагозащитенность: IP54
Количество вводов: 3 отверстия
32 мм (снизу)
Количество в упаковке: 1 шт.

81-4533



**Щит
распределительный
с монтажной
панелью ЩРНМ-2**

Размеры: 500×400×220 мм
Толщина металла: 1 мм
Влагозащитенность: IP54
Количество вводов: 3 отверстия
32 мм (снизу)
Количество в упаковке: 1 шт.

81-4538



REXANT

TOOLS

РУЧНОЙ ИНСТРУМЕНТ

102

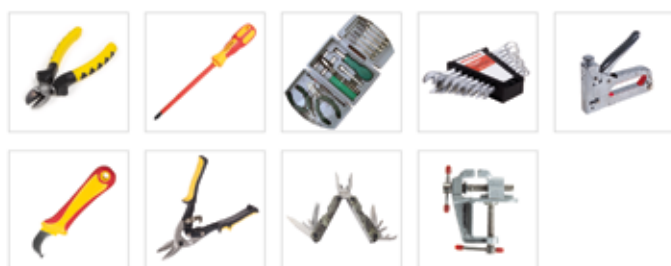
**ЭЛЕКТРОМОНТАЖНЫЙ ИНСТРУМЕНТ**

122

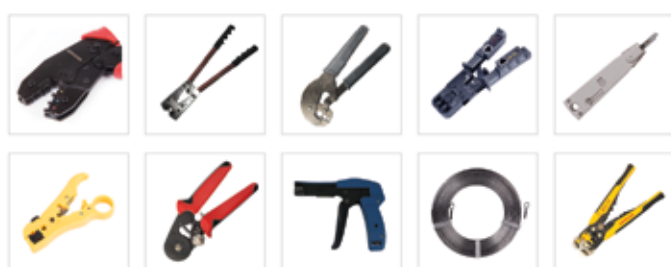
**ИЗМЕРИТЕЛЬНЫЕ ПРИБОРЫ И ИНСТРУМЕНТ** 131**ЭЛЕКТРОИНСТРУМЕНТ**

154

**ГАЗОВЫЕ ГОРЕЛКИ**

160

**ВСЕ ДЛЯ ПАЙКИ**

162

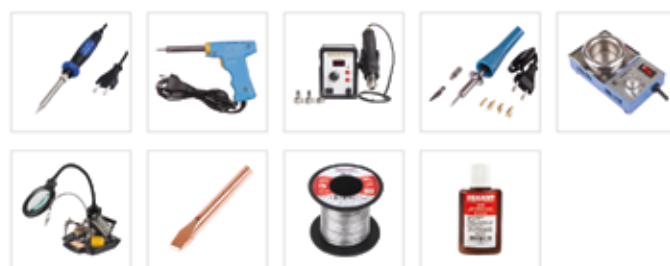
**ЛУПЫ И ЛАМПЫ**

185

**СВАРОЧНОЕ ОБОРУДОВАНИЕ**

190

**МАГНИТНЫЙ ИНСТРУМЕНТ**

192

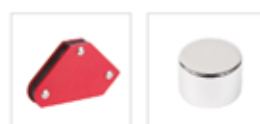
**САДОВО-ШАНЦЕВЫЙ ИНСТРУМЕНТ**

193

**ЯЩИКИ И СУМКИ ДЛЯ ИНСТРУМЕНТА**

194

**СРЕДСТВА ЗАЩИТЫ**

196



РУЧНОЙ ИНСТРУМЕНТ

ГУБЦЕВЫЙ ИНСТРУМЕНТ

Предназначен для работы с кабелем, проволокой, листовым металлом, крепежом и прочими расходными материалами.



Плоскогубцы комбинированные

Размер: 160 мм
В упаковке: 1 шт.

12-4611-4



Плоскогубцы комбинированные

Размер: 180 мм
В упаковке: 1 шт.

12-4612-4



Бокорезы

Размер: 160 мм
В упаковке: 1 шт.

12-4613-4



Кусачки торцевые

Размер: 160 мм
В упаковке: 1 шт.

12-4618-4



Тонкогубцы

Размер: 160 мм
В упаковке: 1 шт.

12-4614-4



Тонкогубцы изогнутые

Размер: 160 мм
В упаковке: 1 шт.

12-4615-4



Круглогубцы

Размер: 160 мм
В упаковке: 1 шт.

12-4616-4



Плоскогубцы для зачистки проводов

Размер: 160 мм
В упаковке: 1 шт.

12-4617-4



Клещи переставные

Размер: 200 мм
В упаковке: 1 шт.

12-4619-4



Клещи переставные

Размер: 250 мм
В упаковке: 1 шт.

12-4620-4



Тонкогубцы удлиненные изогнутые 90°

Размер: 265 мм
В упаковке: 1 шт.

12-4626-4



Тонкогубцы удлиненные изогнутые 45°

Размер: 280 мм
В упаковке: 1 шт.

12-4627-4



Тонкогубцы удлиненные прямые

Размер: 285 мм
В упаковке: 1 шт.

12-4628-4



Ножницы по металлу прямые

Размер: 260 мм
В упаковке: 1 шт.

12-4622-4



Ножницы по металлу правые

Размер: 260 мм
В упаковке: 1 шт.

12-4621-4



Ножницы по металлу левые

Размер: 260 мм
В упаковке: 1 шт.

12-4623-4



Кабелерез

Размер: 200 мм
В упаковке: 1 шт.

12-4624-4



Кабелерез

Размер: 250 мм
В упаковке: 1 шт.

12-4625-4



Зажим ручной

Размер: 250 мм
В упаковке: 1 шт.

12-4629-4



Щипцы для стопорных колец

Размер: 180 мм
Форма: загнутые
Применение: сжим
В упаковке: 1 шт.

12-4630-4



Щипцы для стопорных колец

Размер: 180 мм
Форма: прямые
Применение: разжим
В упаковке: 1 шт.

12-4631-4



Щипцы для стопорных колец

Размер: 180 мм
Форма: загнутые
Применение: разжим
В упаковке: 1 шт.

12-4632-4



Бокорезы «Мини»

Размер: 120 мм
В упаковке: 1 шт.

12-4602-4



Плоскогубцы «Мини»

Размер: 120 мм
В упаковке: 1 шт.

12-4601-4



Тонкогубцы изогнутые «Мини»

Размер: 120 мм
В упаковке: 1 шт.

12-4603-4



Бокорезы «Мини» «Профи»

Размер: 120 мм
Серия: «Профи»
В упаковке: 1 шт.

12-4602-1



Кусачки торцевые «Мини»

Размер: 100 мм
В упаковке: 1 шт.

12-4605-4



Тонкогубцы «Мини»

Размер: 120 мм
В упаковке: 1 шт.

12-4604-4



Кусачки прецизионные «Мини» «Профи»

Размер: 125 мм
В упаковке: 1 шт.

12-4607-1



Круглогубцы «Мини»

Размер: 120 мм
В упаковке: 1 шт.

12-4606-4



Плоскогубцы комбинированные

Размер: 200 мм
В упаковке: 1 шт.

12-4642



Кусачки для точечных работ «Мини»

Размер: 115 мм
В упаковке: 1 шт.

12-4607-4



Тонкогубцы

Размер: 200 мм
В упаковке: 1 шт.

12-4644



Бокорезы

Размер: 200 мм
В упаковке: 1 шт.

12-4643



Кабелерез

Размер: 180 мм
В упаковке: 1 шт.

12-4654



Тонкогубцы изогнутые

Размер: 200 мм
В упаковке: 1 шт.

12-4645



Секатор с эргономичными рукоятками

Размер: 225 мм
В упаковке: 1 шт.

12-4684-4



Секатор с эргономичными рукоятками

Размер: 200 мм
В упаковке: 1 шт.

12-4682-4



Секатор универсальный

Размер: 225 мм
В упаковке: 1 шт.

12-4683-4



Секатор универсальный

Размер: 200 мм
В упаковке: 1 шт.

12-4681-4

ОТВЕРТКИ

Предназначены для электромонтажных работ, монтажа/демонтажа крепежных соединений. Стержни отверток выполнены из высококачественной хромованадиевой стали с оксидированным намагниченным наконечником.

1000
ВОЛЬТ



Крестовые отвертки

Артикул	Шлиц	Длина, мм
12-4715	PH0	75
12-4716	PH0	100
12-4717	PH1	125
12-4718	PH2	150

Изолированная рукоятка
В упаковке: 1 шт.

1000
ВОЛЬТ



Шлицевые отвертки

Артикул	Шлиц	Длина, мм
12-4711	SL3	75
12-4712	SL4	100
12-4713	SL5	125
12-4714	SL6	150

Изолированная рукоятка
В упаковке: 1 шт.

Крестовые отвертки

Артикул	Шлиц	Длина, мм
12-4730	PH2	40
12-4726	PH0	75
12-4727	PH1	100
12-4728	PH2	125
12-4729	PH3	150

Материал рукоятки:
прорезиненный пластик
В упаковке: 1 шт.



Шлицевые отвертки

Артикул	Шлиц	Длина, мм
12-4725	SL6	40
12-4721	SL3	75
12-4722	SL5	100
12-4723	SL6	125
12-4724	SL8	150

Материал рукоятки:
прорезиненный пластик
В упаковке: 1 шт.



Крестовые отвертки

Артикул	Шлиц	Длина, мм
12-4736	PH0	75
12-4737	PH1	100
12-4738	PH1	125
12-4739	PH2	125

Материал рукоятки:
прозрачный пластик
В упаковке: 1 шт.



Шлицевые отвертки

Артикул	Шлиц	Длина, мм
12-4731	SL3	75
12-4732	SL5	100
12-4733	SL6	125

Материал рукоятки:
прозрачный пластик
В упаковке: 1 шт.



Комбинированные отвертки

Артикул	Шлиц	Длина, мм
12-4743	PH2, SL6	40
12-4742	PH2, SL6	120

Материал рукоятки:
прозрачный пластик
В упаковке: 1 шт.



Комбинированная отвертка

Шлиц: PH2, SL6
Длина: 120 мм
Материал рукоятки:
двухкомпонентный пластик
В упаковке: 1 шт.

12-4741





Набор отверток для точечных работ

Комплект: 32 предмета (отвертка, 30 бит, пинцет)
Упаковка: пластиковый бокс
В упаковке: 1 шт.

12-4701



Набор отверток для точечных работ

Комплект: 37 предметов (отвертка, 36 бит)
Упаковка: пластиковый бокс
В упаковке: 1 шт.

12-4702



Набор отверток для точечных работ

Комплект: 16 предметов (отвертка, 15 бит)
Упаковка: пластиковый бокс
В упаковке: 1 шт.

12-4704



Отвертка с насадками

6 насадок: SL 1,5, SL 2, SL 3, PH00, PH0, PH1
В упаковке: 1 шт.

12-4705



Набор отверток для точечных работ

Комплект: 45 предметов (отвертка, гибкий удлинитель, 42 биты, пинцет)
Упаковка: пластиковый бокс
В упаковке: 1 шт.

12-4706



Набор отверток для точечных работ

Комплект: 38 предметов (2 спец. отвертки, 2 медиатора, присоска, булавка, гибкий удлинитель, пинцет, удлинитель, отвертка, 28 бит и головок)
Серия: «Профи»
Упаковка: прорезиненный футляр
В упаковке: 1 шт.

12-4761



Набор отверток для точечных работ

Комплект: 25 предметов (отвертка, 24 биты)
Упаковка: чехол
В упаковке: 1 шт.

12-4762



Набор отверток для точечных работ

Комплект: 8 предметов (отвертка, медиатор, присоска, 5 бит)
Упаковка: блистер
В упаковке: 1 шт.

12-4763



Набор отверток для точечных работ

Комплект: 6 предметов (отвертка, 5 бит)
Упаковка: блистер
В упаковке: 1 шт.

12-4764



Набор отверток для точечных работ

Комплект: 9 предметов (8 отверток, лопатка)
Упаковка: пластиковый бокс
В упаковке: 1 шт.

12-4765



Отвертка для телефонов Iphone (Pentalobe)

Шлиц: 0,8 (звездочка)
Длина: 120 мм
В упаковке: 1 шт.

12-4766



Набор часовых отверток

7 отверток: T5, T6, T7, T8, T9, T10, T15
Упаковка: пластиковый бокс
В упаковке: 1 шт.

12-6041



Набор часовых отверток

6 предметов: 4 шлицевые отвертки, 2 крестовые
Упаковка: пластиковый бокс
В упаковке: 1 шт.

12-6050



Набор отверток

19 предметов (отвертка, пинцет, удлинитель, 16 бит)
Упаковка: пластиковый бокс
В упаковке: 1 шт.

12-4771



Набор отверток

7 отверток:
SL3×75мм, SL5×75 мм, SL6×100 мм
SL6×150 мм, PH0×75 мм, PH1×75 мм,
PH2×100 мм
Упаковка: чехол
В упаковке: 1 шт.

12-4703



Набор отверток

28 предметов (отвертка, пинцет, магнит, удлинитель, 24 биты)
Упаковка: пластиковый бокс
В упаковке: 1 шт.

12-4772



Набор отверток

5 отверток:
PH00, Y00, T4, T5, T6
Рукоятки: эргономичный, ударопрочный ABS пластик
Упаковка: пластиковый бокс
В упаковке: 1 шт.

12-4750



Набор отверток

8 предметов (рукоять отвертки, 7 стержней)
Упаковка: пластиковый бокс
В упаковке: 1 шт.

12-4773



Набор головок и бит с ключом-трещоткой

17 предметов
Биты: SL3, SL5, SL6, SL7, T10, T15, T20, PH1, PH2, PH3
Торцевые головки: 5, 6, 7, 8, 9, 10
В упаковке: 1 шт.

12-6070



Разводные ключи

Артикул	Размер, мм
12-4634-4	150
12-4633-4	200

В упаковке: 1 шт.



Универсальный торцевой ключ с трещоткой 7-19 мм

Комплектация:
- универсальная торцевая головка
- ключ-трещотка
- адаптер для дрели или шуруповерта
Материал: нержавеющая сталь
Количество предметов: 3
Цвет: хром

12-6080

НАБОРЫ ИНСТРУМЕНТОВ



Набор инструментов «НОВВУ»

Комплект: тонкогубцы, кусачки, пинцет, отвертка с 10 сменными наконечниками, удлинитель для бит, 4 торцевые головки, удлинитель для торцевых головок, часовые отвертки для работы с малоразмерными деталями (4 шлицевых и 2 крестообразных)
В упаковке: 1 шт.

12-6071

ГАЕЧНЫЕ КЛЮЧИ



Ключи рожковые

Артикул	РАЗМЕР, ММ
12-5821	6×7
12-5822	8×9
12-5823	8×10
12-5824	10×11
12-5825	10×12
12-5826	12×13
12-5827	13×14
12-5828	14×15
12-5829	14×17
12-5830	17×19
12-5831	19×22
12-5832	22×24
12-5833	24×27
12-5834	27×30
12-5835	30×32

В упаковке: 1 шт.



Ключи комбинированные

Артикул	РАЗМЕР, ММ
12-5801	6
12-5802	7
12-5803	8
12-5804	9
12-5805	10
12-5806	11
12-5807	12
12-5808	13
12-5809	14
12-5810	15
12-5811	16
12-5812	17
12-5813	19
12-5814	22
12-5815	24
12-5816	27
12-5817	30
12-5818	32

В упаковке: 1 шт.

Наборы комбинированных ключей



Артикул	Состав набора
12-5841	8 ключей: 8, 9, 10, 12, 13, 14, 17, 19 мм
12-5842	12 ключей: 6, 7, 8, 9, 10, 11, 12, 13, 14, 17, 19, 22 мм

В упаковке: 1 шт.

Наборы рожковых ключей



Артикул	Состав набора
12-5843	6 ключей: 8×10, 10×12, 12×13, 14×15, 13×17, 17×19 мм
12-5844	8 ключей: 8×10, 10×12, 12×13, 14×15, 13×17, 17×19, 19×22, 22×24 мм
12-5845	12 ключей: 6×7, 8×10, 10×12, 12×13, 14×15, 13×17, 17×19, 19×22, 22×24, 25×27, 27×30, 30×32 мм

В упаковке: 1 шт.

КЛЮЧИ ШЕСТИГРАННЫЕ



Набор шестигранных ключей

7 ключей:
1,5/2/2,5/3/4/5/6 мм
В упаковке: 1 шт.

12-5200-4



Набор шестигранных ключей

9 ключей
1,5/2/2,5/3/4/5/6/8/10 мм
В упаковке: 1 шт.

12-5203-4



Набор шестигранных ключей

Длинные
7 ключей:
2,5/3/4/5/6/8/10 мм
В упаковке: 1 шт.

12-5204-4



Набор шестигранных ключей

«Экстра» длинные
9 ключей
1,5/2/2,5/3/4/5/6/8/10 мм
В упаковке: 1 шт.

12-5205-4



Набор шестигранных ключей

10 ключей:
T9, T10, T15, T20, T25, T27, T30, T40, T45, T50
В упаковке: 1 шт.

12-5213-4



Набор шестигранных ключей

Длинные
10 ключей:
T9, T10, T15, T20, T25, T27, T30, T40, T45, T50
В упаковке: 1 шт.

12-5214-4



Набор шестигранных ключей

9 ключей
1,5/2/2,5/3/4/5/6/8/10 мм
В упаковке: 1 шт.

12-5223-4

КРЕПЕЖНЫЙ ИНСТРУМЕНТ

Применяется для соединения деталей и материалов при помощи заклепок, скоб, гвоздей и т. д.



Заклепочник

Длина: 240 мм
Размер заклепок: 2,4-4,8 мм
В упаковке: 1 шт.

12-5301



Заклепочник

Длина: 240 мм
60 заклепок в комплекте
Размер заклепок: 2,4-4,8 мм
В упаковке: 1 шт.

12-5302



Заклепочник поворотный 360°

Длина: 240 мм
Размер заклепок: 2,4-4,8 мм
В упаковке: 1 шт.

12-5303

Скобы ТИП 300

Артикул	Размер, мм
12-5531	2×1,2×10
12-5532	2×1,2×12

Для степлеров:
арт. 12-5402
В упаковке: 1000 шт.



Степлер

Тип скоб: прямоугольные
Размер используемых скоб: 4-8 мм
В упаковке: 1 шт.

12-5401



Степлер 3 в 1

Тип скоб: прямоугольные
полукруглые т-образные
Размер используемых скоб: 4-14 мм
В упаковке: 1 шт.

12-5402

Скобы ТИП 140

Артикул	Размер, мм
12-5521	10,6×1,2×6
12-5522	10,6×1,2×8
12-5523	10,6×1,2×10
12-5524	10,6×1,2×12
12-5525	10,6×1,2×14

Для степлеров:
арт. 12-5402
В упаковке: 1000 шт.

Скобы ТИП 53

Артикул	Размер
12-5511	11,3×0,7×6 мм
12-5512	11,3×0,7×8 мм

Для степлеров:
арт. 12-5401,
арт. 12-5402
В упаковке: 1000 шт.



Заклепки

Артикул	Размер, мм
12-5341	3,2×6
12-5342	3,2×8
12-5343	3,2×10
12-5344	3,2×12
12-5351	4,0×6
12-5352	4,0×8
12-5353	4,0×10
12-5354	4,0×12
12-5355	4,0×14
12-5356	4,0×16
12-5362	4,8×8
12-5363	4,8×10
12-5364	4,8×12
12-5365	4,8×14
12-5366	4,8×16

Упаковка: 50 шт./1000 шт.



НОЖИ МОНТАЖНЫЕ



1000
ВОЛЬТ

Нож монтажника

Двухсторонняя заточка лезвия
Длина лезвия: 33 мм
Толщина лезвия: 2 мм
Общая длина ножа: 155 мм
В упаковке: 1 шт.

12-4931



1000
ВОЛЬТ

Нож монтажника

Длина лезвия: 42 мм
Толщина лезвия: 2 мм
Общая длина ножа: 162 мм
В упаковке: 1 шт.

12-4932



1000
ВОЛЬТ

Нож монтажника

Длина лезвия: 50 мм
Толщина лезвия: 2,5 мм
Общая длина ножа: 195 мм
В упаковке: 1 шт.

12-4933



1000
ВОЛЬТ

Нож монтажника

С «пяткой»
Длина лезвия: 45 мм
Толщина лезвия: 2,5 мм
Общая длина ножа: 180 мм
В упаковке: 1 шт.

12-4935



1000
ВОЛЬТ

Нож монтажника

Длина лезвия: 55 мм
Толщина лезвия: 2,5 мм
Общая длина ножа: 180 мм
В упаковке: 1 шт.

12-4936



1000
ВОЛЬТ

Нож монтажника

Длина лезвия: 50 мм
Толщина лезвия: 2,5 мм
Общая длина ножа: 180 мм
В упаковке: 1 шт.

12-4937



Нож-стамеска

Длина лезвия: 75 мм
Толщина лезвия: 3 мм
Ширина лезвия: 22 мм
Общая длина ножа: 195 мм
В упаковке: 1 шт.

12-4934



Нож строительный

Длина лезвия: 90 мм
Толщина лезвия: 2,3 мм
Общая длина ножа: 205 мм
В упаковке: 1 шт.

12-4922



Нож строительный

Длина лезвия: 100 мм
Толщина лезвия: 2 мм
Общая длина ножа: 200 мм
В упаковке: 1 шт.

12-4923



Нож строительный

Длина лезвия: 95 мм
Толщина лезвия: 2,5 мм
Общая длина ножа: 220 мм
В упаковке: 1 шт.

12-4921

МУЛЬТИТУЛЫ И СКЛАДНЫЕ НОЖИ



Нож складной

Размер в сложенном виде: 120 мм
Размер в открытом виде: 220 мм
Длина клинка: 100 мм
Вес: 123 г
В упаковке: 1 шт.

12-4911-2



Нож складной

Размер в сложенном виде: 90 мм
Размер в открытом виде: 160 мм
Длина клинка: 70 мм
Вес: 72 г
В упаковке: 1 шт.

12-4912-2



Нож складной полуавтоматический

Длина: общая: 200 мм
Лезвие: 83 мм
Рукоять: 117 мм
Материал: лезвие из нержавеющей стали с черным покрытием, алюминиевая рукоять
Вес: 138 г
В упаковке: 1 шт.

12-4905-2



Нож складной «Titanium»

Длина: в закрытом состоянии 105 мм
Общая длина: 170 мм
Материал: титан, нержавеющая сталь (420J2)
Вес: 60 г
В упаковке: 1 шт.

12-4906-2



Нож складной полуавтоматический

Длина: общая: 215 мм
Лезвие: 95 мм
Рукоять: 120 мм
Материал: нержавеющая сталь, пластиковая рукоять
Вес: 121 г
В упаковке: 1 шт.

12-4907-2



Нож складной полуавтоматический

Длина: в закрытом состоянии 120 мм
Общая длина: 212 мм
Материал: полностью из нержавеющей стали 420
Вес: 184 г
В упаковке: 1 шт.

12-4908-2



Нож складной полуавтоматический

Длина: в закрытом состоянии: 120 мм
Общая длина: 210 мм.
Материал: нержавеющая сталь 420, пластиковая рукоять
Вес: 158 г
В упаковке: 1 шт.

12-4909-2



Нож складной полуавтоматический

Длина: в закрытом состоянии 123 мм
Общая длина: 215 мм
Лезвие: нержавеющая сталь 420 с черным покрытием
Рукоять: нержавеющая сталь 420
Вес: 214 г
В упаковке: 1 шт.

12-4910-2



Нож складной полуавтоматический «Классический»

Длина: в закрытом состоянии 115 мм
Общая длина: 195 мм
Материал: нержавеющая сталь 420
Вес: 106,4 г
В упаковке: 1 шт.

12-4913-2



Нож складной полуавтоматический

Длина: в закрытом состоянии 12 см
Общая длина: 20 см
Материал: лезвие из нержавеющей стали с черным покрытием, частично зубчатое; жесткая анодированная алюминиевая рукоять
Вес: 140 г
В упаковке: 1 шт.

12-4914-2



Мультитул 10 в 1

Плоскогубцы, кусачки, пила, мини-пила, нож, отвертка крестовая/шлицевая, нож консервный, захват для гаек и цилиндров, открывалка для бутылок, чехол
Размер: 74 мм (в закрытом виде) 113 мм (в открытом виде)
В упаковке: 1 шт.

12-4902-2



Мультитул 12 в 1

Плоскогубцы, 2 шестигранных ключа, дюймовая линейка, пила, мини-пила, нож, отвертка крестовая, отвертка шлицевая, нож консервный, захват для гаек и цилиндров, кусачки, чехол, открывалка для бутылок
Размер: 80 мм (в закрытом виде), 120 мм (в открытом виде)
В упаковке: 1 шт.

12-4901-2



Мультитул 11 в 1 «Camouflage»

Острогубцы, пассатижи, кусачки, острый нож, крестообразная отвертка, перфоратор для кожи, открывалка для бутылок + консервный нож, пилообразный нож, маленькая плоская отвертка, средняя плоская отвертка, рыбочистка с извлекателем крючков + линейка + напильник по дереву.
Размер: 100 мм (в закрытом виде); 156 мм (в открытом виде)
В упаковке: 1 шт.

12-4903-2



Мультитул 12 в 1

Плоскогубцы, пассатижи, кусачки, нож из высокоуглеродистой стали 420, крестообразная отвертка, открывалка для бутылок + плоская отвертка, пилообразный нож, пилка по дереву, маленькая плоская отвертка, консервный нож, напильник по дереву/металлу, большая плоская отвертка.
Размер: 105 мм (в закрытом виде) 160 мм (в открытом виде)
В упаковке: 1 шт.

12-4904-2

С СЕГМЕНТИРОВАННЫМ ЛЕЗВИЕМ



Нож

С металлическим основанием
Ширина лезвия: 9 мм
Материал корпуса: ABS пластик
В упаковке: 1 шт.

12-4902



Нож

С клипсой
Ширина лезвия: 9 мм
Материал корпуса: пластик
В упаковке: 1 шт.

12-4905



Нож

Ширина лезвия: 9 мм
Материал корпуса: пластик
В упаковке: 1 шт.

12-4904



Нож

С клипсой
Ширина лезвия: 9 мм
Материал корпуса: металл
В упаковке: 1 шт.

12-4906



Нож

Ширина лезвия: 18 мм
Материал корпуса: обрезиненный металл
В упаковке: 1 шт.

12-4900



Нож

С металлическим основанием
Ширина лезвия: 18 мм
Материал корпуса: обрезиненный ABS пластик
В упаковке: 1 шт.

12-4901



Нож

Ширина лезвия: 18 мм
Материал корпуса: пластик
В упаковке: 1 шт.

12-4903



Нож

Функция мгновенного использования
Ширина лезвия: 18 мм
Материал корпуса: обрезиненный ABS пластик
Материал лезвия: сталь SK5
В упаковке: 1 шт.

12-4952



Нож

С быстрой фиксации и металлическим основанием
Обрезиненный
Ширина лезвия: 25 мм
Материал корпуса: ABS пластик
В упаковке: 1 шт.

12-4919



Нож

С дополнительным замком на лезвии и металлическим основанием
Ширина лезвия: 25 мм
Материал корпуса: обрезиненный металл
В упаковке: 1 шт.

12-4918



Нож

С трапециевидным выдвижным лезвием
Материал корпуса: металл
В упаковке: 1 шт.

12-4907



Нож

С трапециевидным выдвижным лезвием
Материал корпуса: металл
В упаковке: 1 шт.

12-4908



Нож

С трапециевидным лезвием
Материал корпуса: металл
Материал лезвия: SK5
В упаковке: 1 шт.

12-4951



Нож

С функцией мгновенной замены лезвия
Материал корпуса: металл
Материал лезвия: SK5
В упаковке: 1 шт.

12-4953

СКАЛЬПЕЛИ



Скальпель малый

Материал: нержавеющая медицинская сталь
Тип лезвия: остроконечное
Размер: 130 мм
В упаковке: 1 шт.

12-4301-8



Скальпель средний

Материал: нержавеющая медицинская сталь
Тип лезвия: остроконечное
Размер: 150 мм
В упаковке: 1 шт.

12-4303-8



Скальпель малый

Материал: нержавеющая медицинская сталь
Размер: 120 мм
В упаковке: 1 шт.

12-4306-8



Скальпель средний

Материал: нержавеющая медицинская сталь
Размер: 150 мм
В упаковке: 1 шт.

12-4308-8



Скальпель

Материал: инструментальная сталь
Тип лезвия: перовое
В упаковке: 1 шт.

12-4909



Скальпель со сменными лезвиями

Материал: инструментальная сталь
6 лезвий в комплекте
В упаковке: 1 шт.

12-4917



Скальпель

Со сменными лезвиями
Материал: инструментальная сталь
Тип лезвия: перовое
5 лезвий в комплекте
В упаковке: 1 шт.

12-4910

СКРЕБКИ



Скребок универсальный

Тип лезвия: фиксированное
Материал корпуса: металл
Пластиковая рукоятка
Длина: 140 мм

12-4961



Скребок универсальный

Тип лезвия: фиксированное
Материал корпуса: металл
Пластиковая рукоятка
Длина: 400 мм

12-4962



Скребок

Тип лезвия: выдвигаемое
Материал корпуса: обрезиненный металл
5 лезвий в комплекте

12-4963



Скребок

Тип лезвия: выдвигаемое
Материал корпуса: металл

12-4964



Скребок

Тип лезвия: фиксированное
Материал корпуса: пластик

12-4965



Скребок

Тип лезвия: выдвигаемое
Материал корпуса: пластик

12-4966



Скребок мини

Тип лезвия: фиксированное
Материал корпуса: пластик

12-4967

НОЖНИЦЫ

55
HRC



Ножницы универсальные металлические

Твердость лезвий: HRC55
Специальная заточка
Лезвия из нержавеющей стали
В упаковке: 1 шт.

12-4942

55
HRC



Ножницы универсальные

Твердость лезвий: HRC55
Специальная заточка
Лезвия из нержавеющей стали
В упаковке: 1 шт.

12-4941

55
HRC



Ножницы для резки кабеля

Материал рукояток: пластик
Твердость лезвий: HRC55
Специальная заточка
Возвратная пружина
Лезвия из нержавеющей стали
В упаковке: 1 шт.

12-4944

55
HRC



Ножницы для резки кабеля

Материал рукояток: пластик
Твердость лезвий: HRC55
Специальная заточка
Возвратная пружина и стопор
Лезвия из нержавеющей стали
В упаковке: 1 шт.

12-4943

СМЕННЫЕ ЛЕЗВИЯ



Комплект лезвий

Высококачественная инструментальная сталь
Ширина лезвия: 19 мм
Для арт. 12-4907, 12-4908, 12-4951, 12-4953, 12-4965
В упаковке: 10 шт.

12-4914



Лезвия

Материал: инструментальная сталь
Тип лезвия: перовое
Для арт.: 12-4909, 12-4910, 12-4917
В упаковке: 5 шт.

12-4911



Комплекты сменных лезвий

Для скребков
Размер: 14×100×0,4 мм
Для арт.: 12-4961, 12-4962
В упаковке: 10 шт.

12-4969



Комплекты сменных лезвий

Для скребков
Размер: 19×39×0,25 мм
Для арт.: 12-4963, 12-4964, 12-4966, 12-4967
В упаковке: 10 шт.

12-4968



Комплекты сегментированных лезвий «Профи»

Артикул	ШИРИНА ЛЕЗВИЯ, ММ	ДЛЯ НОЖЕЙ (Артикул)
12-4912-1	18	12-4900, 12-4901, 12-4903, 12-4952
12-4913-1	9	12-4902, 12-4904, 12-4905, 12-4906

Высококачественная инструментальная сталь SK5.
В упаковке: 1 шт.



Комплекты сегментированных лезвий

Артикул	ШИРИНА ЛЕЗВИЯ, ММ	ДЛЯ НОЖЕЙ (Артикул)
12-4913	9	12-4902, 12-4904, 12-4905, 12-4906
12-4912	18	12-4900, 12-4901, 12-4903, 12-4952
12-4915	25	12-4918, 12-4919

Высококачественная инструментальная сталь.
В упаковке: 1 шт.

МОНТАЖНЫЙ ИНСТРУМЕНТ

Инструменты, которые могут пригодиться в работе и быту (подходят для вскрытия клавиатуры ноутбука, корпусов смартфонов и планшетов, позволяют подцепить глубоко расположенную батарейку и многое другое).



Спуджер металлический

Материал: высокоуглеродистая сталь
Размер: 170 мм

12-4334



Спуджер металлический (лопатка двухсторонняя)

Материал: нержавеющая медицинская сталь
Размер: 180 мм

12-4334-8



Спуджер металлический узкий

Материал: высокоуглеродистая сталь
Размер: 170 мм

12-4335



Спуджер металлический широкий

Материал: высокоуглеродистая сталь
Размер: 170 мм

12-4336



Инструмент монтажный

Материал: нержавеющая медицинская сталь
Размер: 160 мм
В упаковке: 1 шт.

12-4332-8



Инструмент монтажный

Материал: нержавеющая медицинская сталь
Размер: 160 мм
В упаковке: 1 шт.

12-4331-8



Шило монтажное прямое

Материал: нержавеющая
медицинская сталь
Размер: 160 мм
В упаковке: 1 шт.

12-4322-8



Инструмент монтажный

Материал: нержавеющая
медицинская сталь
Размер: 160 мм
В упаковке: 1 шт.

12-4333-8



Шило монтажное серповидное

Материал: нержавеющая
медицинская сталь
Размер: 155 мм
В упаковке: 1 шт.

12-4326-8



Шило монтажное изогнутое

Материал: нержавеющая
медицинская сталь
Размер: 155 мм
В упаковке: 1 шт.

12-4324-8



Зажимы монтажные прямые

Артикул	Размер, мм
12-4341-8	125
12-4342-8	160
12-4343-8	200
12-4344-8	270



Зажимы монтажные изогнутые

Артикул	Размер, мм
12-4351-8	125
12-4352-8	160
12-4353-8	200
12-4354-8	270

ПИНЦЕТЫ

Предназначены для высокоточных монтажных работ с очень мелкими и хрупкими деталями, которые невозможно, неудобно или опасно брать незащищенными руками.

Широко применяются при паяльных работах, в часовых и радиомастерских, филателии, косметологии, творчестве и других сферах. Изготовлены из нержавеющей стали AISI304. Обладают антимагнитными свойствами.



Пинцет REXANT

Форма: прямой
Длина: 115 мм
В упаковке: 10 шт.

12-0291-8



Пинцет REXANT

Форма: прямой
Длина: 140 мм
В упаковке: 10 шт.

12-0292-8



Пинцет REXANT

Форма: прямой
Длина: 120 мм
В упаковке: 1 шт.

12-0370



Пинцет REXANT

Форма: прямой
Длина: 140 мм
В упаковке: 1 шт.

12-0371



Пинцет REXANT

Форма: прямой
Длина: 120 мм
В упаковке: 1 шт.

12-0372



Пинцет REXANT

Форма: прямой
Длина: 130 мм
В упаковке: 1 шт.

12-0373



Пинцет REXANT

Форма: прямой с острыми кончиками
Длина: 125 мм
В упаковке: 1 шт.

12-0376



Пинцет REXANT

Форма: прямой с закругленными кончиками
Длина: 125 мм
В упаковке: 1 шт.

12-0377



Пинцет REXANT

Форма: изогнутый, узкий
Длина: 125 мм
В упаковке: 1 шт.

12-0378



Пинцет REXANT

Форма: прямой, узкий Airy
Длина: 140 мм
В упаковке: 1 шт.

12-0380



Пинцет REXANT

Форма: изогнутый, узкий Airy
Длина: 120 мм
В упаковке: 1 шт.

12-0385



Пинцет REXANT

Форма: прямой, рифленый
Длина: 125 мм
В упаковке: 1 шт.

12-0360



Пинцет REXANT

Форма: прямой, рифленый
Длина: 160 мм
В упаковке: 1 шт.

12-0366



Пинцет REXANT

Форма: прямой, рифленый
Длина: 200 мм
В упаковке: 1 шт.

12-0368



Пинцет REXANT

Форма: изогнутый, узкий, рифленый с фиксатором
Длина: 160 мм
В упаковке: 1 шт.

12-0358



Пинцет REXANT

Форма: прямой, узкий, рифленый
Длина: 160 мм
В упаковке: 1 шт.

12-0381



Пинцет

Серия «Профи»
Форма: прямой, узкий, рифленый с фиксатором
Длина: 100 мм
В упаковке: 1 шт.

12-0340



Пинцет

Серия «Профи»
Форма: прямой, узкий рифленый
Длина: 145 мм
В упаковке: 1 шт.

12-0346



Пинцет

Серия «Профи»
Форма: прямой, рифленый
Длина: 155 мм
В упаковке: 1 шт.

12-0365



Пинцет

Серия «Профи»
Форма: изогнутый, узкий, рифленый с фиксатором
Длина: 155 мм
В упаковке: 1 шт.

12-0355

ТЕЛЕСКОПИЧЕСКИЙ ИНСТРУМЕНТ

Позволяет работать с предметами, находящимися на расстоянии, а также в труднодоступных местах. Конструкция телескопического инструмента состоит из нескольких цилиндров различного диаметра.



Телескопическое зеркало

Длина инструмента: 240-920 мм
Механизм шарнирного типа (поворот 360°)
Зеркало диаметром: 57 мм
В упаковке: 1 шт.

12-4801



Магнит телескопический

Длина инструмента: 130-640 мм
Вес удержания: 1,6 кг
В упаковке: 1 шт.

12-4811



Магнит телескопический

Длина инструмента: 160-850 мм
Вес удержания: 2,3 кг
В упаковке: 1 шт.

12-4812



Магнит на шарнире телескопический

Длина инструмента: 280-430 мм
Вес удержания: 0,45 кг
Механизм шарнирного типа (поворот 360°)
В упаковке: 1 шт.

12-4813



Захват магнитный гибкий

Длина инструмента: 465 мм
Вес удержания: 1 кг
В упаковке: 1 шт.

12-4814



Захват магнитный цанговый

Длина инструмента: 610 мм
Вес удержания: 2 кг
Встроенный светодиод
Цанговый зажим: 4 лапки
В упаковке: 1 шт.

12-4815



Захват магнитный цанговый

Длина инструмента: 610 мм
Вес удержания: 2 кг
Цанговый зажим: 4 лапки
В упаковке: 1 шт.

12-4816



Телескопический магнит и зеркало в наборе

Длина инструмента: 250-710 мм
Вес удержания: 3,6 кг
Механизм шарнирного типа (поворот 360°)
Диаметр зеркала: 50 мм
В упаковке: 1 шт.

12-4822



Телескопический магнит и зеркало в наборе

Длина инструмента: 240-924 мм
Вес удержания: 2,2 кг
Механизм шарнирного типа (поворот 360°)
Диаметр зеркала: 57 мм
В комплекте 2 сменных магнита
В упаковке: 1 шт.

12-4821

ИНСТРУМЕНТ ДЛЯ РЕМОНТА МОБИЛЬНОЙ ТЕХНИКИ



Присоска для снятия дисплея и тачскрина (вакуумный съемник) RA-01 REXANT

Материал: ударопрочный ABS пластик
В упаковке: 1 шт.

12-4781



Присоска-ножницы для снятия дисплея RA-02 REXANT

Материал: ударопрочный ABS пластик
В упаковке: 1 шт.

12-4782



Присоска-ножницы для снятия дисплея RA-03 REXANT

Материал: ударопрочный ABS пластик
В упаковке: 1 шт.

12-4783

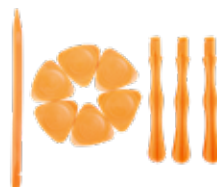

Набор инструментов для вскрытия корпусов мобильной техники RA-04 REXANT

Материал: ударопрочный ABS пластик
Количество: 10 предметов
В упаковке: 1 шт.

12-4784



Набор инструментов для вскрытия корпусов мобильной техники RA-05 REXANT

Материал: ударопрочный ABS пластик
Количество: 6 предметов
В упаковке: 1 шт.

12-4785



Инструмент для вскрытия корпусов мобильной техники RA-06 REXANT

В упаковке: 1 шт.

12-4786



Инструмент для вскрытия корпусов мобильной техники RA-07 REXANT

В упаковке: 1 шт.

12-4787



Инструмент для вскрытия корпусов мобильной техники, гибкая двухсторонняя лопатка RA-08 REXANT

В упаковке: 1 шт.

12-4788

ТИСКИ

Предназначены для фиксации детали для ее дальнейших обработок, таких как: сверление, отпиливание, зачистка, покраска и шлифовка. Прочная конструкция и высококачественные материалы позволяют использовать тиски для тяжелых работ.



Тиски слесарные настольные для точечных работ

Ширина губок: 37,5 мм
Рабочий ход зажима: 30 мм
Расстояние крепления к столу: 35 мм
В упаковке: 1 шт.

12-5101



Тиски слесарные настольные

Ширина губок: 58 мм
Рабочий ход зажима: 50 мм
Расстояние крепления к столу: 32 мм
В упаковке: 1 шт.

12-5102



Тиски слесарные настольные «МИНИ»

Ширина губок: 40 мм
Рабочий ход зажима: 35 мм
Расстояние крепления к столу: 20 мм
В упаковке: 1 шт.

12-5106



Тиски слесарные поворотные

Ширина губок: 80 мм
Рабочий ход зажима: 60 мм
Расстояние крепления к столу: 55 мм
В упаковке: 1 шт.

12-5103



ЭЛЕКТРОМОНТАЖНЫЙ ИНСТРУМЕНТ

ОБЖИМ ИЗОЛИРОВАННЫХ КЛЕММ

Кримперы предназначены для опрессовки клеммных наконечников, различаются устанавливаемыми губками. Рукоятки выполнены из нескользящего плотного синтетического покрытия.

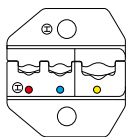

12-3014/12-3014-4

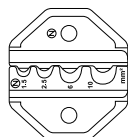

12-3016/12-3016-4

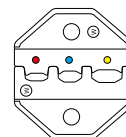

12-3021/12-3021-4

Типы обжимаемых клемм



Кримперы для обжима изолированных клемм

Артикул	Модель	Рабочий диапазон, мм ²	Материал корпуса	Материал ручек
12-3014	HT-301N	0,5-1,0/1,5-2,5/4-6	высокопрочная закаленная инструментальная сталь	ABS пластик
12-3016	HT-301N	1,5/2,5/6/10	высокопрочная закаленная инструментальная сталь	ABS пластик
12-3021	HT-301W	0,5-1,0/1,5-2,5/4-6	высокопрочная закаленная инструментальная сталь	ABS пластик
12-3014-4	HT-301N	0,5-1,0/1,5-2,5/4-6	закаленная сталь	ПВХ
12-3016-4	HT-301N	1,5/2,5/6/10	закаленная сталь	ПВХ
12-3021-4	HT-301W	0,5-1,0/1,5-2,5/4-6	закаленная сталь	ПВХ

В упаковке: 1 шт.

ОБЖИМ НЕИЗОЛИРОВАННЫХ КЛЕММ

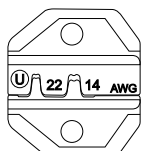
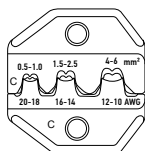

Типы обжимаемых клемм

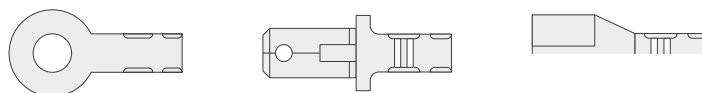

Кримперы для обжима неизолированных клемм

Артикул	Модель	Рабочий диапазон, мм ²
12-3001	HT-230C	0,5-1,0/1,5-2,5/4-6
12-3020	HT-301U	0,3-2,0
12-3001-4	HT-230C (HT-236C)	0,5-6,0

Материал корпуса: высокопрочная закаленная инструментальная сталь

Материал ручек: ABS пластик

В упаковке: 1 шт.

Кримпер HT-202A

Рабочий диапазон: 0,35-6,0 мм²

Материал корпуса: высокопрочная закаленная инструментальная сталь

Материал ручек: ABS пластик

В упаковке: 1 шт.

12-3031

Кримпер HT-230C

Рабочий диапазон: 0,5-1,0/1,5-2,5/4-6 мм²

Материал корпуса: закаленная сталь

Материал ручек: ПВХ

В упаковке: 1 шт.

12-3031-4



Кримпер NT-202B

Рабочий диапазон: 0,10–6,0 мм²
 Материал корпуса: высокопрочная закаленная инструментальная сталь
 Материал ручек: ABS пластик
 В упаковке: 1 шт.

12-3032



Кримпер NT-202B

Рабочий диапазон: 0,10–6,0 мм²
 Материал корпуса: закаленная сталь
 Материал ручек: ПВХ
 В упаковке: 1 шт.

12-3032-4



Кримпер

Модель: NT-204
 Материал корпуса: высокопрочная закаленная инструментальная сталь
 Материал ручек: ABS пластик
 В упаковке: 1 шт.

12-3033

ОБЖИМ НАКОНЕЧНИКОВ И ГИЛЬЗ



Кримпер NT-2515

Рабочий диапазон: 6, 10, 16, 25, 35, 50 мм²
 Материал корпуса: высокопрочная закаленная инструментальная сталь
 Материал ручек: ABS пластик
 В упаковке: 1 шт.

12-3055



Кримпер NT-2517

Рабочий диапазон: 16, 25, 35, 50, 70, 95, 120 мм²
 Материал корпуса: высокопрочная закаленная инструментальная сталь
 Материал ручек: ABS пластик
 В упаковке: 1 шт.

12-3057



Кримпер NT-6010

Рабочий диапазон: 1,5–16 мм²
 Материал корпуса: высокопрочная закаленная инструментальная сталь
 Материал ручек: ПВХ
 В упаковке: 1 шт.

12-3041



Кримпер NT-25L

Рабочий диапазон: 6–26 мм²
 Материал корпуса: закаленная инструментальная сталь
 Храповой механизм
 Рукоятки: нескользящее покрытие
 В упаковке: 1 шт.

12-3051

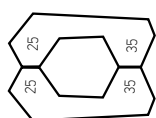

12-3055

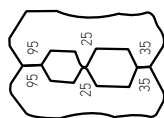

12-3057

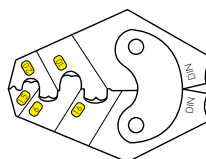

12-3041

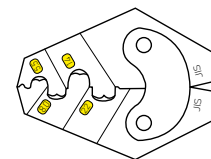

12-3051

ОБЖИМ ШТЫРЕВЫХ НАКОНЕЧНИКОВ

Кримперы для обжима штыревых наконечников



Артикул	Модель	Рабочий диапазон, мм ²	Материал корпуса	Материал ручек
12-3013	NT-301E	0,5/0,75/1,0/1,5/2,5/4,0	высокопрочная закаленная инструментальная сталь	ABS пластик
12-3019	NT-301S	6,0/10/16	высокопрочная закаленная инструментальная сталь	ABS пластик
12-3013-4	NT-301E	0,5/0,75/1,0/1,5/2,5/4,0	закаленная сталь	ПВХ
12-3019-4	NT-301S	6,0/10/16	закаленная сталь	ПВХ

В упаковке: 1 шт.



Кримперы для обжима штыревых наконечников

Артикул	Модель	Рабочий диапазон, мм ²	Материал корпуса	Материал ручек
12-3205	HT-866	0,08-6	высокопрочная закаленная инструментальная сталь	ABS пластик
12-3202	HT-864	0,25-6	высокопрочная закаленная инструментальная сталь	ABS пластик
12-3202-4	HT-864	0,25-6	закаленная сталь	ПВХ
12-3206	HT-8164	6-16	высокопрочная закаленная инструментальная сталь	ABS пластик

В упаковке: 1 шт.



12-3205

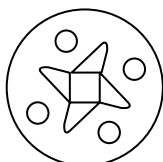

12-3202

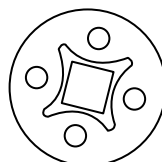

12-3202-4

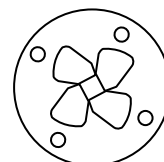

12-3206

ОБЖИМ КОАКСИАЛЬНЫХ РАЗЪЕМОВ

Кримперы для обжима коаксиальных разъемов



Артикул	Модель	Тип кабеля	Материал корпуса	Материал ручек
12-3204	HT-106-E	RG-58, RG-6, RG-11, RG-213	высокопрочная закаленная сталь	ABS пластик
12-3204-4	HT-106-E	RG-58, RG-6, RG-11, RG-213	закаленная сталь	ПВХ

В упаковке: 1 шт.

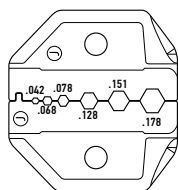

12-3015

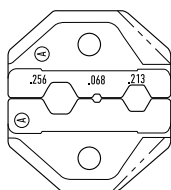

12-3212/12-3212-4

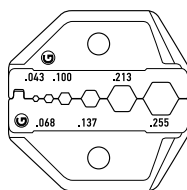

12-3213/12-3213-4

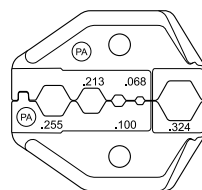

12-3214/12-3214-4

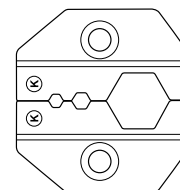

12-3215

Кримперы для обжима коаксиальных разъемов

Артикул	Модель	Тип кабеля	Материал корпуса	Материал ручек
12-3015	HT-301 J	RG-174, RG-179, Fiber Optic	высокопрочная закаленная сталь	ABS пластик
12-3212	HT-301 A	RG-59, RG-58, RG-62	высокопрочная закаленная сталь	ABS пластик
12-3213	HT-301 G	RG-59, RG-58, RG-62, RG-174, Fiber Optic	высокопрочная закаленная сталь	ABS пластик
12-3214	HT-301 PA	RG-58, RG-59, RG-62, RG-6	высокопрочная закаленная сталь	ABS пластик
12-3215	HT-301 K	RG-8, RG-11, RG-174, RG-179, RG-213	высокопрочная закаленная сталь	ABS пластик
12-3213-4	HT-301 G	RG-59, RG-58, RG-62, RG-174, Fiber Optic	закаленная сталь	ПВХ
12-3214-4	HT-301 PA	RG-58, RG-59, RG-62, RG-6	закаленная сталь	ПВХ



В упаковке: 1 шт.

ОБЖИМ КОМПЬЮТЕРНЫХ И ТЕЛЕФОННЫХ РАЗЪЕМОВ



Кримпер компьютерный

Модель: НТ-210N
Тип обжимаемых наконечников: 8P8C
Материал корпуса: вороненая закаленная инструментальная сталь
Материал ручек: ABS пластик
В упаковке: 1 шт.

12-3451



Кримпер компьютерный

Модель: НТ-210N
Тип обжимаемых наконечников: 8P8C
Материал корпуса: закаленная сталь
Материал ручек: ПВХ
В упаковке: 1 шт.

12-3451-4



Кримпер компьютерный

Модель: НТ-210Т
Тип обжимаемых наконечников: 8P8C
Материал корпуса: вороненая закаленная инструментальная сталь
Материал ручек: ABS пластик
В упаковке: 1 шт.

12-3452

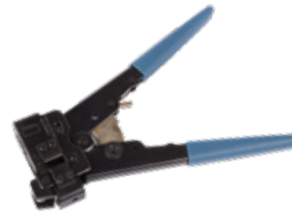

Кримпер торцевой компьютерный

Модель: НТ-808
Тип обжимаемых наконечников: 8P8C
Материал корпуса: вороненая закаленная инструментальная сталь
Материал ручек: ABS пластик
В упаковке: 1 шт.

12-3453



Кримпер компьютерный/ телефонный

Модель: НТ-568R
Тип обжимаемых наконечников: 8P8C/6P6C
Материал корпуса: вороненая закаленная инструментальная сталь
Материал ручек: ABS пластик
В упаковке: 1 шт.

12-3432



Кримпер компьютерный/ телефонный

Модель: НТ-568
Тип обжимаемых наконечников: 8P8C/6P6C
Материал корпуса: закаленная сталь
Материал ручек: ПВХ
В упаковке: 1 шт.

12-3432-4



Кримпер компьютерный/ телефонный

Модель: НТ-568R
Тип обжимаемых наконечников: 8P8C/6P6C/4P4C
Материал корпуса: закаленная сталь
Материал ручек: ПВХ
В упаковке: 1 шт.

12-3432-6



Кримпер компьютерный/ телефонный

Модель: НТ-568R
Тип обжимаемых наконечников: 8P8C/6P6C
Материал корпуса: закаленная сталь
Материал ручек: ПВХ
В упаковке: 1 шт.

12-3432-1



Кримпер компьютерный/ телефонный

Модель: НТ-500R
Тип обжимаемых наконечников: 8P8C/6P4C
Материал корпуса: вороненая закаленная инструментальная сталь
Материал ручек: ABS пластик
В упаковке: 1 шт.

12-3434



Кримпер компьютерный/ телефонный

Модель: НТ-500R
Тип обжимаемых наконечников: 8P8C/6P4C
Материал корпуса: закаленная сталь
Материал ручек: ПВХ
В упаковке: 1 шт.

12-3434-4



Кримпер компьютерный/ телефонный

Модель: НТ-500R
 Тип обжимаемых наконечников: 8P8C/6P4C
 Материал корпуса: закаленная сталь
 Материал ручек: ПВХ
 В упаковке: 1 шт.

12-3434-1



Кримпер компьютерный/ телефонный

Модель: НУ-668
 Тип обжимаемых наконечников: 8P8C/6P6C
 Материал корпуса: закаленная сталь
 Материал ручек: ПВХ
 В упаковке: 1 шт.

12-3450-4



Кримпер компьютерный/ телефонный

Модель: НТ-86
 Тип обжимаемых наконечников: 8P8C/6P6C/6P4C/6P2C
 Материал корпуса: вороненая закаленная инструментальная сталь
 Материал ручек: ABS пластик
 В упаковке: 1 шт.

12-3435



Кримпер комбинированный

Модель: НТ-200, TL-315HT-318M
 Тип обжимаемых наконечников: 8P8C/6P6C/4P4C
 Материал корпуса: вороненая закаленная инструментальная сталь
 Материал ручек: ABS пластик
 В упаковке: 1 шт.

12-3441



Кримпер комбинированный

Модель: НТ-200
 Тип обжимаемых наконечников: 8P8C/6P6C/4P4C
 Материал корпуса: закаленная сталь
 Материал ручек: ПВХ
 В упаковке: 1 шт.

12-3441-4



Кримпер комбинированный

Модель: НТ-200R
 Тип обжимаемых наконечников: 10P10C/8P8C/6P6C/4P4C
 Материал корпуса: вороненая закаленная инструментальная сталь
 Материал ручек: ABS пластик
 В упаковке: 1 шт.

12-3442



Кримпер комбинированный

Модель: НТ-200R
 Тип обжимаемых наконечников: 8P8C/6P6C/4P4C
 Материал корпуса: закаленная сталь
 Материал ручек: ПВХ
 В упаковке: 1 шт.

12-3442-4



Кримпер комбинированный

Модель: НТ-200R
 Тип обжимаемых наконечников: 10P10C/8P8C/6P6C/4P4C
 Материал корпуса: закаленная сталь
 Материал ручек: ПВХ
 В упаковке: 1 шт.

12-3442-1



Кримпер комбинированный

Модель: НТ-468S
 Тип обжимаемых наконечников: 8P8C/6P6C/4P4C
 Материал корпуса: ABS пластик
 Материал ручек: ABS пластик
 В упаковке: 1 шт.

12-3443



Кримпер-тестер

Тип обжимаемых наконечников: 8P8C/6P6C/6P4C
 Материал корпуса: вороненая закаленная инструментальная сталь
 Материал ручек: ABS пластик
 В упаковке: 1 шт.

12-3400



Кримпер телефонный

Модель: НТ-2096C
 Тип обжимаемых наконечников: 6P6C/6P4C/6P2C
 Материал корпуса: вороненая закаленная инструментальная сталь
 Материал ручек: ABS пластик
 В упаковке: 1 шт.

12-3412



Кримпер телефонный

Модель: НТ-2096C
 Тип обжимаемых наконечников: 6P6C/6P4C/6P2C
 Материал корпуса: закаленная сталь
 Материал ручек: ПВХ
 В упаковке: 1 шт.

12-3412-4



Кримпер телефонный

Модель: НТ-2096T
 Тип обжимаемых наконечников: 6P6C/6P4C/6P2C
 Материал корпуса: вороненая закаленная инструментальная сталь
 Материал ручек: ABS пластик
 В упаковке: 1 шт.

12-3413

ИНСТРУМЕНТ ДЛЯ ЗАЧИСТКИ И ЗАДЕЛКИ КАБЕЛЯ



Инструмент для заделки и обрезки витой пары 110

Модель: HT-3141
В упаковке: 1 шт.

12-4201



Инструмент для заделки и обрезки витой пары 110

Модель: HT-3141
В упаковке: 1 шт.

12-4201-4



Инструмент для заделки и обрезки витой пары 110

Модель: HT-3240
В упаковке: 1 шт.

12-4222



Инструмент для заделки витой пары 110

Модель: HT-3140
В упаковке: 1 шт.

12-4221



Забивка шлейфа

Модель: HT-315DR
В упаковке: 1 шт.

12-4511



Кросс-нож для заделки и обрезки витой пары 110

Модель: HT-324 B
Сменные аксессуары
В упаковке: 1 шт.

12-4224



Инструмент для зачистки кабеля

Модель: HT-342
Рабочий диапазон:
6,0/4,0/2,5/1,5/1,0/0,5 мм²
Материал ручек: ПВХ
В упаковке: 1 шт.

12-4017-4



Инструмент для зачистки кабеля

Модель: HT-0525
Рабочий диапазон: 0,2-6 мм²
Материал корпуса: закаленная сталь
Материал ручек: ПВХ
В упаковке: 1 шт.

12-4015-4



Инструмент для заделки и обрезки витой пары (мини)

Модель: HT-318M
В упаковке: 1 шт.

12-4231



Инструмент для зачистки кабеля

Модель: HT-766
Рабочий диапазон: 0,2-6,0 мм²
Материал корпуса: высокопрочная закаленная инструментальная сталь
Материал ручек: ABS пластик
В упаковке: 1 шт.

12-4005



Инструмент для зачистки кабеля

Модель: HT-223
Рабочий диапазон: 0,5-4,0 мм²
Материал корпуса: высокопрочная закаленная инструментальная сталь
Материал ручек: ABS пластик
В упаковке: 1 шт.

12-4031



Инструмент для зачистки кабеля

Модель: HT-766
Рабочий диапазон: 0,2-6,0 мм²
Материал корпуса: высокопрочная закаленная инструментальная сталь
Материал ручек: ABS пластик
В упаковке: 1 шт.

12-4005-4

Инструмент для зачистки многожильного кабеля



Артикул	Модель	Рабочий диапазон, мм ²	Материал корпуса	Материал ручек
12-4001	HT-150B	0,3-6,0	высокопрочная закаленная инструментальная сталь	ABS пластик
12-4001-4	HT-150B	0,3-6,0	закаленная сталь	ПВХ

В упаковке: 1 шт.

Инструмент для зачистки многожильного и моножильного кабеля



Артикул	Модель	Рабочий диапазон, мм ²
12-4002	HT-369A	0,5-2,0
12-4003	HT-369 B	1,0-3,2
12-4004	HT-369 C	0,6-3,2

Материал корпуса: высокопрочная закаленная инструментальная сталь

Материал ручек: ABS пластик

В упаковке: 1 шт.

Инструмент для зачистки кабеля



Артикул	Модель	Рабочий диапазон, мм ²	Материал корпуса	Материал ручек
12-4021	HT-5021	0,6-2,6	высокопрочная закаленная инструментальная сталь	ABS пластик
12-4022	HT-5022	0,4-1,3	высокопрочная закаленная инструментальная сталь	ABS пластик
12-4023	HT-5023	0,25-0,8	высокопрочная закаленная инструментальная сталь	ABS пластик
12-4024	HT-1041	0,9-6,0	высокопрочная закаленная инструментальная сталь	ПВХ
12-4025	HT-1042	0,20-1,25	высокопрочная закаленная инструментальная сталь	ПВХ
12-4026	HT-1043	0,25-0,65	высокопрочная закаленная инструментальная сталь	ПВХ

В упаковке: 1 шт.

ЗАЧИСТКА КОАКСИАЛЬНОГО КАБЕЛЯ

Инструмент для зачистки коаксиального кабеля



Артикул	Модель
12-4011	HT-332
12-4011-4	HT-332

Тип кабеля: RG-58, RG-59, RG-6
В упаковке: 1 шт.

Инструмент для зачистки коаксиального кабеля

Модель: HT-312
Тип кабеля: RG-58, RG-59, RG-6
В упаковке: 1 шт.

12-4012



Инструмент для зачистки коаксиального кабеля

Модель: HT-372
Тип кабеля: RG-58, RG-59 и RG-6 Ø 4,8 - 7,5 мм
Материал ножей: нержавеющая сталь
Ручки с нескользящим покрытием
В упаковке: 1 шт.

12-4013



Инструмент для зачистки и обрезки кабеля

Модель: HY-302
Тип кабеля: RG-58, RG-59 и RG-6, RG-11
Материал ножей: нержавеющая сталь
Ручки с нескользящим покрытием
В упаковке: 1 шт.

12-4016-4



ЗАЧИСТКА ВИТОЙ ПАРЫ



Инструмент для зачистки и обрезки витой пары

Артикул	Модель	Материал ножей	Материал ручек
12-4042	HT-S-501B	высокопрочная закаленная инструментальная сталь	ABS пластик
12-4042-4	HT-S-501B	закаленная сталь	ПВХ

В упаковке: 1 шт.



Инструмент для продольной зачистки кабеля

Артикул	Модель	Рабочий диапазон, мм ²
12-4052	HT-325	4,5-25,0
12-4053	HT-335	25,0-36,0

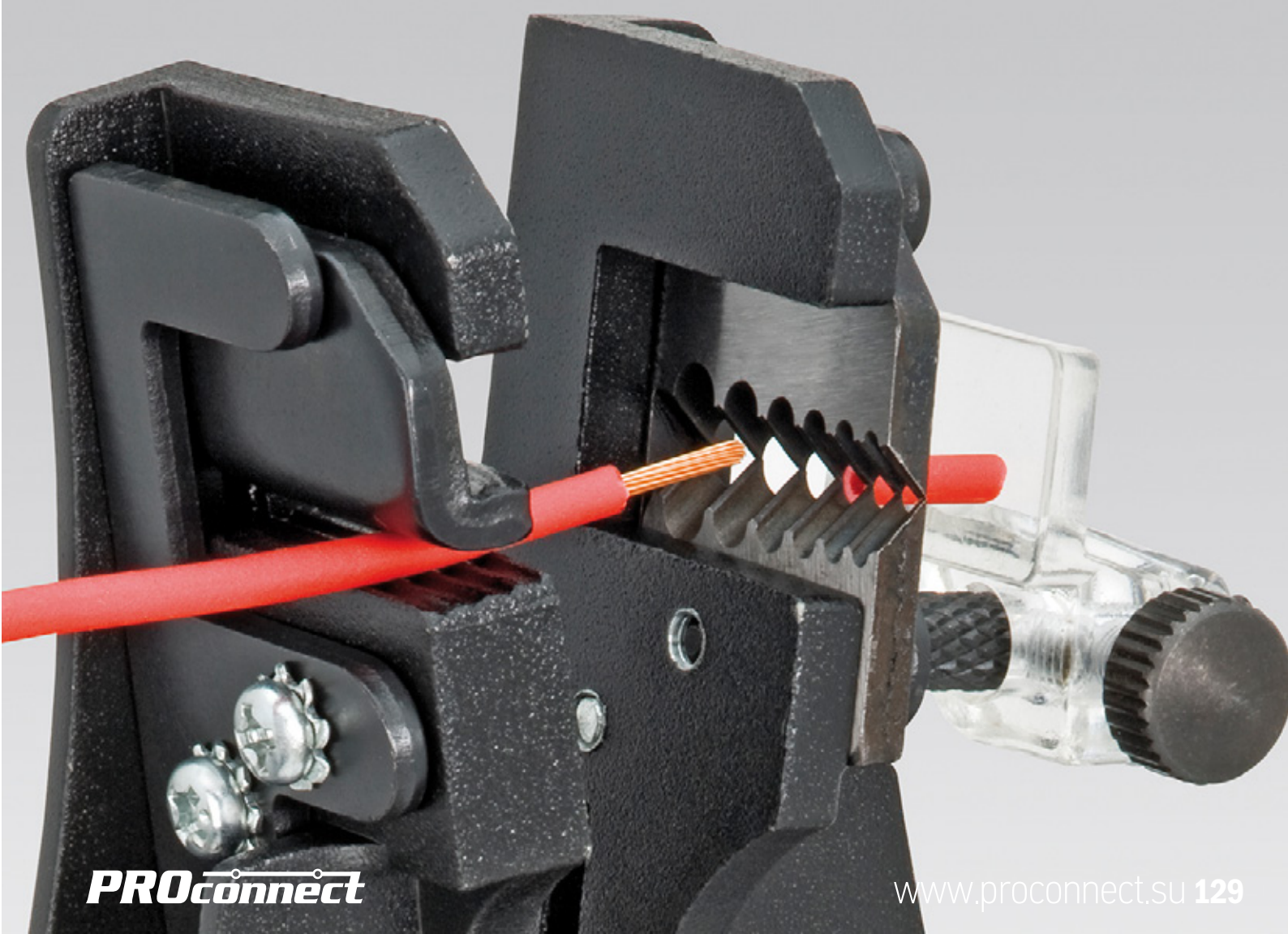

ИНСТРУМЕНТ ДЛЯ СТЯЖЕК



ПС-100

Рекомендуемая ширина хомутов: от 2,2 до 4,8 мм
Корпус из алюминиевого сплава
В упаковке: 1 шт.

12-4541



ПС-600А

Рекомендуемая ширина хомутов: от 2,2 до 4,8 мм
Корпус из алюминиевого сплава
В упаковке: 1 шт.

12-4521

ПРОТЯЖКИ КАБЕЛЬНЫЕ

Оптимальное вспомогательное устройство для протягивания кабелей и проводов внутри труб, а также других узких пространствах (коробах, кабельных каналах) на достаточно большие расстояния. Облегчает протяжку кабеля в стояках и трубах межэтажных конструкций, к которым нет открытого доступа. Снижает трение и облегчает протяжку прутка в канале.

Протяжки кабельные (мини УЗК) REXANT

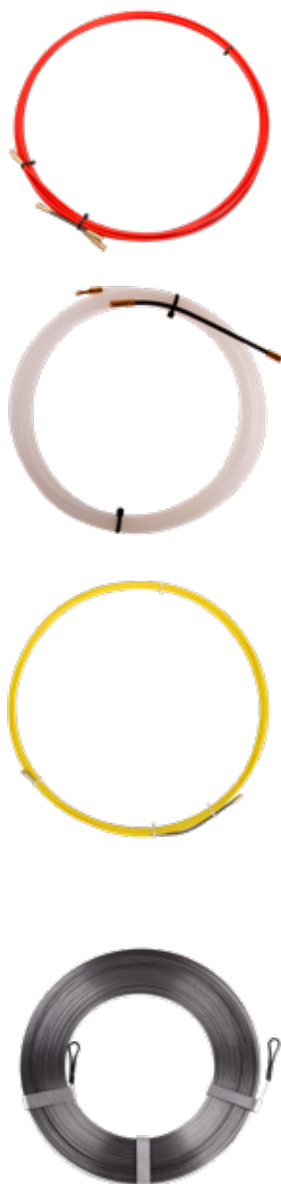

Артикул	МАТЕРИАЛ	ДИАМЕТР, ММ	ДЛИНА, ММ	ЦВЕТ
47-1005	стеклопруток	3,5	5	красный
47-1010	стеклопруток	3,5	10	красный
47-1015	стеклопруток	3,5	15	красный
47-1020	стеклопруток	3,5	20	красный
47-1030	стеклопруток	3,5	30	красный
47-1050	стеклопруток	3,5	50	красный
47-1070	стеклопруток	3,5	70	красный
47-1100	стеклопруток	3,5	100	красный
47-1005-1	нейлон	3,0	5	прозрачный
47-1010-1	нейлон	3,0	10	прозрачный
47-1015-1	нейлон	3,0	15	прозрачный
47-1003	стеклопруток	3,5	3	красный
47-1007	стеклопруток	3,5	7	красный
47-1025	стеклопруток	3,5	25	красный
47-1005-6	стеклопруток	3,0	5	желтый
47-1010-6	стеклопруток	3,0	10	желтый
47-1015-6	стеклопруток	3,0	15	желтый

Протяжки кабельные стальные плоские PROconnect

Артикул	ШИРИНА, ММ	ДЛИНА, М	ТОЛЩИНА, ММ
47-5005-6	3,2	5	0,5
47-5010-6	3,2	10	0,5
47-5020-6	3,2	20	0,5
47-5030-6	3,2	30	0,5

ИЗМЕРИТЕЛЬНЫЕ ПРИБОРЫ И ИНСТРУМЕНТ

РУЧНЫЕ ИЗМЕРИТЕЛЬНЫЕ ИНСТРУМЕНТЫ



Уровень измерительный «Рельс» 3 глазка (1 поворотный)

Артикул	Длина, мм
12-9210-4	400
12-9211-4	600
12-9212-4	800
12-9213-4	1000
12-9214-4	1200
12-9215-4	1500

Материал: алюминий.
В упаковке: 1 шт.

Рулетки серия «Стандарт»



Артикул	Длина полотна, м	Ширина полотна, мм
12-9000	3	16
12-9002	5	25
12-9003	10	25

Материал полотна: закаленная сталь с глянцевым покрытием
Материал корпуса: ударопрочный ABS пластик
Сдвижной и кнопочный фиксатор
В упаковке: 1 шт.

Рулетки серия «Профи»



Артикул	Длина полотна, м	Ширина полотна, мм
12-9004	3	16
12-9005	5	19
12-9006	5	25
12-9007	10	25

Материал полотна: закаленная сталь с глянцевым покрытием
Материал корпуса: прорезиненный ударопрочный ABS пластик
Сдвижной и кнопочный фиксатор
В упаковке: 1 шт.



Микрометр

Материал: закаленная сталь
Диапазон: 0-25 мм
Размер шага: 0,01 мм
В упаковке: 1 шт.

12-9110



Штангенциркуль

Материал: закаленная сталь
Длина: 150 мм
Размер шага: 0,1 мм
В упаковке: 1 шт.

12-9101



Электронный штангенциркуль с ЖК дисплеем

Материал корпуса: пластик
Материал штанги: нержавеющая сталь
Длина: 150 мм
Размер шага: 0,01 мм
В упаковке: 1 шт.

12-9100



Угольник строительный литой алюминиевый

Артикул	Длина линейки, мм
12-9201	300
12-9202	350
12-9203	400
12-9204	450

МУЛЬТИМЕТРЫ, ТОКОВЫЕ КЛЕЩИ, АКСЕССУАРЫ

Электроизмерительные приборы с несколькими функциями и набором измеряемых параметров.



Портативный мультиметр M830B (DT830B)

Постоянное напряжение: 200 мВ ($\pm 0,5\%$ 3), 2000 мВ/20 В/200 В ($\pm 0,8\%$ 5), 1000 В ($\pm 1,0\%$ 5)
 Переменное напряжение: 200 В/750 В ($\pm 2,0\%$ 10)
 Постоянный ток: 200 мкА/2000 мкА/20 мА ($\pm 1,8\%$ 2), 200 мА ($\pm 2,0\%$ 2), 10 А ($\pm 2,0\%$ 10)
 Сопротивление: 200 Ом ($\pm 1,0\%$ 10), 200 Ом/20 КОм/200 КОм/2000 КОм ($\pm 1,0\%$ 4)
 Тестирование диодов
 3,5-разрядный дисплей
 Размер: 70×126×26 мм
 Тип батареи: REXANT 9 В «Крона» (в комплекте)
 Вес: 108 г

13-3011



Портативный мультиметр M832 (DT832) PROconnect

Постоянное напряжение: 200 мВ ($\pm 0,5\%$ 3), 2000 мВ/20 В/200 В ($\pm 0,8\%$ 5), 1000 В ($\pm 1,0\%$ 5)
 Переменное напряжение: 200 В/750 В ($\pm 2,0\%$ 10)
 Постоянный ток: 200 мкА/2000 мкА /20 мА ($\pm 1,8\%$ 2), 200 мА ($\pm 2,0\%$ 2), 10 А ($\pm 2,0\%$ 10)
 Сопротивление: 200 Ом ($\pm 1,0\%$ 10), 200 Ом/20 КОм/200 КОм/2000 КОм ($\pm 1,0\%$ 4)
 Тестирование диодов
 Прозвонка целостности цепи
 Генератор прямоугольного сигнала (меандр)
 3,5-разрядный дисплей
 Размер: 70×126×26 мм
 Тип батареи: REXANT 9 В «Крона» (в комплекте)
 Вес: 108 г

13-3012



Портативный мультиметр M838 (DT838) PROconnect

Постоянное напряжение: 200 мВ ($\pm 0,5\%$ 3), 2000 мВ/20 В/200 В ($\pm 0,8\%$ 5), 1000 В ($\pm 1,0\%$ 5)
 Переменное напряжение: 200 В/750 В ($\pm 2,0\%$ 10)
 Постоянный ток: 200 мкА/2000 мкА/20 мА ($\pm 1,8\%$ 2), 200 мА ($\pm 2,0\%$ 2), 10 А ($\pm 2,0\%$ 10)
 Сопротивление: 200 Ом ($\pm 1,0\%$ 10), 200 Ом/20 КОм/200 КОм/2000 КОм ($\pm 1,0\%$ 4)
 Температура: от -40...150 °C ($\pm 1,0\%$ 4), от 150...1370 °C ($\pm 1,5\%$ 15)
 Тестирование диодов
 Прозвонка целостности цепи
 3,5-разрядный дисплей
 Размер: 70×126×26 мм
 Тип батареи: REXANT 9 В «Крона» (в комплекте)
 Вес: 108 г

13-3013



Портативный мультиметр DT-182 PROconnect

Постоянное напряжение: 200 мВ - 500 В ($\pm 0,5\%$)
 Переменное напряжение: 200 В - 500 В ($\pm 1,2\%$ 10)
 Постоянный ток: 200 мкА - 200 мА ($\pm 1,8\%$)
 Сопротивление: 200 Ом/2000 КОм ($\pm 1,0\%$)
 Тестирование диодов
 Тестирование батареек
 Прозвонка цепи
 Проверка транзисторов (hFE)
 3,5-разрядный дисплей
 Размер: 100×50×20 мм
 Тип батареи: 23 А 12 В (в комплекте)
 Вес: 60 г

13-3014



Универсальный мультиметр MAS830L (DT850L) PROconnect

Постоянное напряжение: 200 мВ/2 В ($\pm 0,5\%$ 3), 20 В/200 В ($\pm 0,8\%$ 5), 600 В ($\pm 1\%$ 5)
 Переменное напряжение: 200 В/600 В ($\pm 2\%$ 10)
 Постоянный ток: 200 мкА/2 мА/20 мА ($\pm 1,8\%$ 2), 200 мА ($\pm 2,0\%$ 2), 10 А ($\pm 2,0\%$ 10)
 Сопротивление: 200 Ом ($\pm 1,0\%$ 10), 2 КОм/20 КОм/200 КОм/2 МОм ($\pm 1,0\%$ 4)
 Тестирование диодов
 Прозвонка целостности цепи
 Режим (DATA HOLD)
 Подсветка дисплея
 3,5-разрядный дисплей
 Размер: 135×67×33 мм
 Тип батареи: REXANT 9 В «Крона» (в комплекте)
 Противоударный чехол в комплекте
 Вес: 145 г (включая батарею)

13-3021



Универсальный мультиметр MAS838L (DT858L) PROconnect

Постоянное напряжение: 200 мВ/2 В ($\pm 0,5\%$ 3), 20 В/200 В ($\pm 0,8\%$ 5), 600 В ($\pm 1\%$ 5)
 Переменное напряжение: 200 В/600 В ($\pm 2\%$ 10)
 Постоянный ток: 200 мкА/2 мА/20 мА ($\pm 1,8\%$ 2), 200 мА ($\pm 2,0\%$ 2), 10 А ($\pm 2,0\%$ 10)
 Сопротивление: 200 Ом ($\pm 1,0\%$ 10), 2 КОм/20 КОм/200 КОм/2 МОм ($\pm 1,0\%$ 4)
 Тестирование диодов
 Прозвонка целостности цепи
 Измерение температуры
 Режим (DATA HOLD)
 Подсветка дисплея
 3,5-разрядный дисплей
 Размер: 135×67×33 мм
 Тип батареи: REXANT 9 В «Крона» (в комплекте)
 Противоударный чехол в комплекте
 Вес: 145 г (включая батарею)

13-3022

Токовые клещи P-266



Постоянное напряжение: 1000 В ($\pm 1.0\%$)
 Переменное напряжение: 750 В ($\pm 1.2\%$)
 Переменный ток: 200 А/1000 А ($\pm 2.0\%$)
 Сопротивление: 200 Ом/20 кОм ($\pm 1.0\%$)
 Функциональные возможности:
 3½-разрядный дисплей с максимальным значением отображения 1999
 Проверка проводимости цепи (<50 Ом) со звуковым сигналом
 Удержание показаний на дисплее (DATA HOLD)
 Охват клещей: 50 мм
 Индикация разряда батареи
 Питание: 9 В (тип «Крона») 1 шт.
 В комплекте: щупы, батарейка, инструкция, чехол
 Вес: 240 г
 Размер: 230×68×37 мм

13-3050

Токовые клещи P-266F



Постоянное напряжение: 2 В/20 В/200 В/1000 В ($\pm 0.8\%$)
 Переменное напряжение: 200 В/750 В ($\pm 2.0\%$)
 Переменный ток: 200 А - 1000 А ($\pm 2.0\%$)
 Сопротивление: 200 Ом/2 КОм/20 КОм/200 КОм/2 МОм ($\pm 1.0\%$)
 Частота: 2 кГц ($\pm 2.0\%$)
 Функциональные возможности:
 3½-разрядный дисплей с максимальным значением отображения 1999
 Охват клещей: 50 мм
 Ручной выбор предела измерений
 Регистрация max значений (MAX HOLD)
 Режим удержания измерений (DATA HOLD)
 Прозвонка целостности цепи ≤ 50 Ом
 Проверка диодов 2,8 В/1мА
 Импеданс: <50 Ом
 Питание: 1×9 В (тип «Крона»)
 В комплекте: щупы, батарейка, инструкция, чехол
 Вес: 240 г
 Размер: 230×68×37 мм

13-3051

Токовые клещи P-266C



Постоянное напряжение: 200 мВ/2 В/20 В/200 В/1000 В ($\pm 0.8\%$)
 Переменное напряжение: 200 В/750 В ($\pm 1.0\%$)
 Переменный ток: 20 А/200 А/1000 А ($\pm 2.0\%$)
 Сопротивление: 200 Ом/20 КОм/2 МОм ($\pm 1.0\%$)
 Температура: -20...+1000 °C/-4...1832 °F ($\pm 2.0\%$)
 Функциональные возможности:
 3½-разрядный дисплей с максимальным значением отображения 1999
 Охват клещей 50 мм
 Ручной выбор предела измерений
 Регистрация max значений (MAX HOLD)
 Режим удержания измерений (DATA HOLD)
 Прозвонка целостности цепи
 Импеданс: <50 Ом
 Питание: 1×9 В (тип «Крона»)
 В комплекте: щупы, термомпара, батарейка, инструкция, чехол
 Вес: 240 г
 Размер: 230×68×37 мм

13-3052

Инфракрасный измеритель температуры (Пирометр) P-400



Диапазон измерений: -50 °C/-400 °C/-58 °F/-752 °F
 Погрешность: 0~400 °C (-58~752 °F) ± 1.5 °C (± 2.7 °F) или $\pm 1.5\%$
 -50~0 °C (-58~32 °F) ± 3 °C (± 5 °F) но не менее
 Цена деления 0.1 °C
 Оптическое разрешение: 12:1
 Коэффициент оптического излучения: постоянный, 0.95
 Соотношение расстояния до объекта к диаметру области измерения: 12:1
 Рабочие температуры: 0...40 °C
 Лазерный целеуказатель Laser Class II <1mW
 Питание: 2х1,5 В, тип AAA 2 шт.
 Размеры 153×37×85 мм
 Вес: 120 г

13-3060

Лазерный дальномер микро R-40



Диапазон измерений R-40: 0,05-40 м
 Класс пылевлагозащиты: IP54
 Погрешность измерения: $\pm 2,0$ мм
 Единица измерения: метр, фут, дюйм
 Единица площади: м², фут²
 Тип лазера: 620-690 нм
 Класс лазера: II, <1 мВт
 Время единичного измерения: 0,25 сек
 Рабочая температура: 0~+40 °C
 Питание: 2х1,5 В, тип AAA 2 шт.
 Вес (без батареи): 78 г
 Размеры: 110×40×25 мм

13-3080

Лазерный дальномер микро R-60



Диапазон измерений R-60: 0,05-60 м
 Класс пылевлагозащиты: IP54
 Погрешность измерения: $\pm 2,0$ мм
 Единица измерения: метр, фут, дюйм
 Единица площади: м², фут²
 Тип лазера: 620-690 нм
 Класс лазера: II, <1 мВт
 Время единичного измерения: 0,25 сек
 Рабочая температура: 0~+40 °C
 Питание: 2х1,5 В, тип AAA 2 шт.
 Вес (без батареи): 78 г
 Размеры: 110×40×25 мм

13-3081

Лазерный дальномер микро R-80



Диапазон измерений R-80: 0,05-80 м
 Класс пылевлагозащиты: IP54
 Погрешность измерения: $\pm 2,0$ мм
 Единица измерения: метр, фут, дюйм
 Единица площади: м², фут²
 Тип лазера: 620-690 нм
 Класс лазера: II, <1 мВт
 Время единичного измерения: 0,25 сек
 Рабочая температура: 0~+40 °C
 Питание: 2х1,5 В, тип AAA 2 шт.
 Вес (без батареи): 78 г
 Размеры: 110×40×25 мм

13-3082

Лазерный дальномер микро R-100



Диапазон измерений R-100: 0,05 м ~ 100 м
 Класс пылевлагозащиты: IP54
 Погрешность измерения: $\pm 2,0$ мм
 Единица измерения: метр, фут, дюйм
 Единица площади: м², фут²
 Тип лазера: 620-690 нм
 Класс лазера: II, <1 мВт
 Время единичного измерения: 0,25 сек
 Рабочая температура: 0~+40 °C
 Питание: 2х1,5 В, тип AAA 2 шт.
 Вес (без батареи): 78 г
 Размеры: 110×40×25 мм

13-3083



Щупы тестера REX04

Класс защиты от перенапряжения:
Категория 1 до 600 В 10 А
Длина: 720 мм
Длина рукояти от защитной гарды:
63 мм
Длина жала: 15 мм
Длина штекера: 10 мм
Диаметр штекера: 8 мм
Угол штекера: 90 градусов (прямой)

13-3031



Щупы тестера REX05

Класс защиты от перенапряжения:
Категория 2 до 1000 В 20 А
Длина: 1080 мм
Длина рукояти от защитной гарды:
85 мм
Длина жала: 18 мм
Длина штекера: 18 мм
Диаметр штекера: 8 мм
Угол штекера: 90 градусов (прямой)

13-3041



Щупы тестера REX07

Класс защиты от перенапряжения:
Категория 2 до 1000 В 10 А
Длина: 850 мм
Длина рукояти от защитной гарды:
82 мм
Длина жала: 17 мм
Длина штекера: 13 мм
Диаметр штекера: 8 мм
Угол штекера: 90 градусов (прямой)

13-3032



Щупы с зажимом тип «крокодил» REX10

Длина общая: 200 мм
Длина разъема «крокодил»: 25 мм
Диаметр раскрытия: 8 мм
Длина штекера: 12 мм (полуоткрытый контакт)
Диаметр штекера: 8 мм
Угол штекера: 90 градусов (прямой)

13-3040

ТЕСТЕРЫ НАПРЯЖЕНИЯ



Тестер-пробник R-01

Тестирование домашних приборов;
контактное тестирование сети переменного тока (АС) от 100 до 250 В; проверка ламп накаливания, предохранителей и нагревательных элементов на работоспособность
Длина: 140 мм
В упаковке: 20 шт.

12-2031



Тестер-пробник R-02

Тестирование домашних приборов;
контактное тестирование сети переменного тока (АС) от 100 до 250 В; проверка ламп накаливания, предохранителей и нагревательных элементов на работоспособность
Длина: 190 мм
В упаковке: 12 шт.

12-2032



Тестер-пробник R-15

Тестирование домашних приборов;
контактное тестирование сети переменного тока (АС) от 70 до 250 В; проверка ламп накаливания, предохранителей и нагревательных элементов на работоспособность
Длина: 150 мм

12-2033



Тестер-пробник R-19

Тестирование домашних приборов;
контактное тестирование сети переменного тока (АС) от 100 до 250 В; проверка ламп накаливания, предохранителей и нагревательных элементов на работоспособность
Длина: 190 мм

12-2034



Тестер-пробник R-18

Тестирование на разрыв цепи в диапазоне от 0 до 5 МОм
Проверка полярности постоянного тока (DC) от 1.5 до 36 В
Бесконтактное тестирование сети переменного тока (АС) от 100 до 250 В (с двойной изоляцией от 200 до 250 В)
Контактное тестирование сети переменного тока (АС) от 70 до 250 В
Обнаружение утечки микроволнового излучения: ≥ 5 мВт на см²
Проверка ламп накаливания, предохранителей и нагревательных элементов на работоспособность
Питание: 2×1,5 В LR-44

12-2036



Тестер-пробник R-48

Тестирование сети постоянного тока до 250 В
Проверка полярности постоянного тока (DC) от 1.5 до 36 В
Тест на разрыв, с регулировкой уровня чувствительности («0»=0-5 МОм; «L»=0-50МОм; «H»=0-100МОм)
Бесконтактное тестирование переменного тока (АС) в сети от 70 до 10000 В
Контактное тестирование переменного тока (АС) в сети от 70 до 250 В
Обнаружение утечки микроволнового излучения: ≥ 5 мВт на см²
Проверка ламп накаливания, предохранителей и нагревательных элементов на работоспособность
Питание: 2×1,5 В LR-44

12-2035

АВТОТЕСТЕРЫ

Определяют полярность напряжения (+/-) в автомобильной сети, выявляют замыкание и обрыв проводки, проверяют предохранители, диоды и лампочки.



Автотестер универсальный

Цвет: желтый
Упаковка: 10/500

16-0101



Автотестер универсальный

Цвет: черный
Упаковка: 10/500

16-0102



Автотестер универсальный

Упаковка: 10/500

16-0102-1



Автотестер универсальный

Цвет: желтый
Упаковка: 25/400

16-0103

ТЕСТЕРЫ СЛАБОТОЧНОГО КАБЕЛЯ

Для определения соответствия требованиям к транслируемому сигналу, целостности и отсутствия повреждений кабеля.



Тестер кабеля

Тестер кабеля RJ-45 BNC
REXANT
Упаковка: 1/100

12-1001



Тестер кабеля

Тестер кабеля «Универсальный»
RJ-45 RJ-11 RJ-12 USB BNC
REXANT
Упаковка: 1/50

12-1003



Тестер кабеля

Тестер кабеля RJ-45 RJ-11
REXANT
Упаковка: 1/100

12-1006



Тестер кабеля

Тестер кабеля RJ-45 RJ-11
REXANT
Упаковка: 1/50

12-1006-4



Тестер кабеля

Тестер кабеля
«Многофункциональный» RJ-45
REXANT
Определяет место обрыва кабеля
Упаковка: 1/20

12-1009



Тестер кабеля

Тестер кабеля «Мини» RJ-45 RJ-11
REXANT
Упаковка: 1/100

12-1010



Тестер кабеля

Тестер кабеля «Универсальный»
RJ-45 RJ-11 RJ-12 USB
REXANT
Упаковка: 1/100

12-1011



Тестер HDMI кабеля

Тестер кабеля HDMI HD-2830 REXANT
Упаковка: 1/100

12-1012

ИЗМЕРИТЕЛЬНЫЕ ПРИБОРЫ MASTECH



Тестер с генератором сигнала MS6810

Тест неэкранированных и экранированных витых пар
 Функция распознавания целостности кабельной проводки
 Проверка коаксиального кабеля (BNC)
 Высокоскоростная проверка
 Спящий режим
 Режим автоматического отключения питания
 Светодиодный индикатор уровня низкой зарядки батареи
 Размер тестера: 110×70×25 мм
 Размер терминала: 60×35×25 мм

13-1222



Тестер с генератором сигнала MS6812

Функция распознавания целостности кабельной проводки
 Функция отслеживания трассы прокладки кабеля
 Функция обнаружения места разрыва кабеля
 Функция распознавания состояния телефонной линии
 Частота приема тонального сигнала: 100-300 кГц
 Частота отправки тонального сигнала: 1,5 кГц
 Максимальное расстояние обнаружения для приемника: 300 мм
 Габариты приемника: 238×43×26 мм
 Габариты передатчика: 145×35×25 мм
 Тип батареи: 9 В «Крона»
 Масса приемника: 106 г
 Масса передатчика: 114 г

13-1220



Тестер с генератором сигнала MS6813T

Распознавание целостности кабельной проводки
 Отслеживание трассы прокладки кабеля
 Функция тестирования коаксиального кабеля
 Тест витых пар
 Функция тестирования LAN кабеля
 Функция обнаружения места разрыва кабеля
 Функция тестирования замкнутых и разомкнутых кабелей
 Функция распознавания состояния телефонной линии
 Частота приема тонального сигнала: 100-300 кГц
 Частота отправки тонального сигнала: 1,5 кГц
 Максимальное расстояние обнаружения для приемника: 300 мм
 Тип батареи: 9 В «Крона»

13-1221



Профессиональный мультиметр-трассоискатель MS8236

Постоянное напряжение: 0,1 мВ-1000 В, (± 0,5% ± 5)
 Переменное напряжение: 0,1 мВ-750 В, (± 0,8% ± 5)
 Постоянный ток: 0,1 мкА-10 А, (± 1,2% ± 5)
 Переменный ток: 0,1 мкА-10 А, (± 1,5% ± 5)
 Сопротивление: 0,1 Ом-20 МОм, (± 1% ± 5)
 Звуковая прозвонка: при сопротивлении <70 Ом
 4-разрядный дисплей с подсветкой
 Ручной выбор предела измерений
 Тестирование диодов
 Индикатор разряда батарей
 Автоматическое отключение: 15 минут
 Входной импеданс: 10 МОм
 Габариты тестера: 195×92×55 мм
 Габариты приемника: 238×43×26 мм
 Питание: батарея 2 шт. 9 В тип 6F22

13-1223



Кабельный локатор MS-6818

Отображение результата на дисплее и звуковой сигнал
 Обнаружение переменного напряжения
 Обнаружение металла
 Автоматический режим работы
 Автовыключение
 Габариты: 160×74×42 мм
 Тип батареи: 9 В «Крона»
 Масса: 154 г

13-1211



Детектор металла MS6906

Обнаружение: отображение результата на дисплее и звуковой сигнал
 Обнаружение переменного напряжения
 Обнаружение металла
 Автоматический режим работы
 Автовыключение
 Габариты: 160×74×42 мм
 Тип батареи: 9 В «Крона»
 Масса: 154 г

13-1210



Многофункциональный тестер окружающей среды MS6300

Подсветка ЖК дисплея
 Автоматический и ручной выбор диапазона
 Выбор показаний в футах/мин, м/с, км/час или узлы
 MAX/MIN/AVG/MAX-MIN
 Автоматическое отключение питания
 Температура: -10... 60 °C ± 1,5 °C (14... 140 °F ± 2,7 °F)
 Влажность: 0%...100% относительной влажности ± 3% относительной влажности (25 °C)
 Освещенность: 0-2000 Lux ± 5% (× 1), 2000-20000 Lux ± 5% (× 10), 20000-50000 Lux ± 5% (× 100)
 Скорость ветра: 0,5-20 м/с (1,8-72 км/ч, 1,6-65,7 м/с, 0,9-38,9 knots) ± 3%
 Поток воздуха: 0-999900 СММ (0-999900 CFM) 3%
 Уровень шума: 30-130 дБ (A) ± 1,5 дБ 35-130 дБ (C) ± 1,5 дБ
 Габариты: 280×89×50 мм
 Вес: 430 г (включая батарею)

13-1250



Цифровой детектор утечки газа MS6310

Готовность: 2 минуты
 Время отклика: 2 секунды
 Время непрерывной работы: 9 часов
 Рабочая влажность: 10-90%
 Аварийный сигнал при уровне газа: 10 - 40%
 Сопротивление: 200: ± 0.5%, 2 кОм/20 кОм/200 кОм/2 МОм: ± 0.3%, 20 МОм: ± 0.5%, 200 МОм: ± 5.0%
 Чувствительность: 50 миллионных долей метана
 Габариты: 172×70×64 мм
 Тип питания: 1.5 В ААА 4 шт.

13-1246



Пирометр MS6522A

Диапазон измерений: -20...+300 °C
 Оптическое разрешение: 10:1
 Температурное разрешение: ± 0.1 °C
 Время отклика: 1 сек
 Подсветка дисплея
 Режим фиксации показаний (HOLD)
 Режим непрерывного измерения (SCAN)
 Отображение минимальной температуры (MIN)
 Отображение максимальной температуры (MAX)
 Отображение средней температуры (AVG)
 Выбор шкалы (°C, °F)
 Индикация разряда батареи
 Питание: 1.5 В (ААА) 2 шт.

13-1233



Пирометр MS6522B

Диапазон рабочих температур: -20...+500 °C
 Оптическое разрешение: 10:1
 Спектральный диапазон: 8-14 мкм
 Время отклика: 1 сек
 Температурное разрешение: 0.1 °C
 Относительная влажность: 10-90%

13-1231



Пирометр MS6530B MASTECH

Разрядность ЖК дисплея: 888,8
 Диапазон измерений температуры: -20...+537 °C/-4 ...999 °F
 Разрешающая способность: 0.1 °C/0.1 °F
 Оптическое разрешение: 12:1
 Мощность излучения лазерного луча, мВт: < 0.1
 Последовательный порт RS 232: да
 Автоотключение питания
 Фиксация (DATA HOLD)
 Подсветка дисплея
 Питание: 9 В (тип 6F22, «Крона»)
 Габариты: 155×135×40 мм
 Вес: 185 г

13-1234



Цифровой термометр MS6500

Диапазон измерения: -50...+750 °C
 Дисплей: 31/2 разряда (max. 1999)
 Измерения посредством термопары К-типа
 Режим удержания данных на дисплее
 Показания в °C/°F
 Разрешающая способность: 1 °C/1 °F
 Габариты: 125,5×72×27 мм
 Вес: 145 г

13-1240

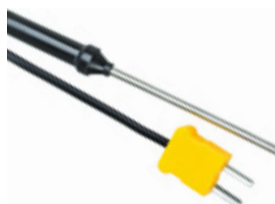

Термопара P3409A

Термопара (температурный пробник) P3409A MASTECH

13-2036



Термопара P3400

Термопара (температурный пробник) P3400 MASTECH

13-2035

Люксметр MS6610



Диапазон: 0-50000 лк
 Функция (DATA HOLD) (удержание данных)
 Функция распознавания состояния телефонной линии
 Индикатор низкого заряда батареи
 ЖК дисплей: 1999
 Диапазон: 0-2000 лк ± 5,0%, 2000-19990 лк ± 5,0%,
 20000-50000 лк ± 5,0%
 Питание: 6F22 (9 В) 1 шт.
 Фотодетектор: 1 кремниевый фотодиод с фильтром
 Длина кабеля до фотодетектора: 150 см
 Габариты фотодетектора: 83×52×20,5 мм
 Габариты устройства: 121×60×30 мм
 Вес: 180 г (с батареей)

13-1215

Люксметр MS6612T



Диапазон измерений освещенности:
 0-200000 Lux/0-20000 FC (±3%)
 Разрешение: 0.01/0.01 Lux/FC
 Габариты: 190×89×43 мм
 Вес (с батареей): 420 г
 Питание: 9 В (тип 6F22, «Крона»)
 Автовыбор диапазона
 Фиксация результатов измерений (DATA HOLD)
 Автоотключение
 Функция MAX/MIN
 Подсветка дисплея

13-1216

Цифровой мультиметр-пробник MS8211 MASTECH



Постоянное напряжение:
 200 мВ/2 В/20 В/200 В ± (0.7% 2)
 Переменное напряжение:
 200 мВ/2 В/20 В/200 В ± (0.8% 3); 600 В ± (1.0% 3)
 Сопротивление:
 200 Ом/2 кОм/20 кОм/200 кОм/2 МОм/20 МОм (± 1%)
 4-разрядный дисплей
 Тестирование диодов
 Прозвонка целостности цепи <50 Ом
 Удержание данных на дисплее (DATA HOLD)
 Автоматический выбор диапазона измерения
 Дисплей с подсветкой
 Защита от перегрузок
 Импеданс: <50 Ом
 Габариты: 208×38×29 мм
 Тип батареи: 1,5 В (AAA) 2 шт.

13-2044

Цифровой мультиметр-пробник MS8211D



Постоянное напряжение:
 200 мВ/2 В/20 В/200 В ± (0.7% 2)
 Переменное напряжение:
 200 мВ/2 В/20 В/200 В ± (0.8% 3); 600 В ± (1.0% 3)
 Постоянный ток: 20 м/200 мА: ± 1.5%
 Переменный ток: 20 м/200 мА: ± 2.0%
 Сопротивление:
 200 Ом/2 кОм/20 кОм/200 кОм/2 МОм/20 МОм (± 1%)
 Тест логических уровней КМОП и ТТЛ
 Тестирование диодов
 Прозвонка целостности цепи <50 Ом
 Удержание данных на дисплее (DATA HOLD)
 Автоматический выбор диапазона измерения
 Дисплей с подсветкой
 Защита от перегрузок
 Габариты: 208×38×29 мм
 Тип батареи: 1,5 В (AAA) 2 шт.

13-2045

Мультиметр для чип-компонентов (SMD-тестер) MS8910



Автоматическое определение типа компонента
 Автоматический выбор пределов измерений
 Возможность ручного выбора пределов измерений
 Разрядность шкалы дисплея: 3000 отсчетов
 Сопротивление: 300 Ом-30 МОм (± 1% ± 2)
 Емкость конденсаторов: 3 нФ-30 мФ (± 2,5% ± 3)
 Звуковая прозвонка: 30 Ом
 Тест диодов
 Фиксация показаний дисплея (HOLD)
 Автоматическое отключение питания: после 10 минут простоя
 Индикация перегрузки: символ «OL» на дисплее
 Индикатор разряда батарей
 Диапазон рабочих температур: 0...+40 °С
 Диапазон температур хранения: -10...+50 °С
 Тип батареи: 3 В×2 тип CR2032
 Габариты: 170×31×17 мм
 Вес: 49 г

13-2048

Индикатор напряжения MS8922A



Шаг измерения тока: ±12, 24, 50, 120, 230, 400 В
 Точность: -30% до 0% от показаний
 Время отклика: <0,1 с
 Частота: 50/60 Гц
 Время работы (максимальное): 30 секунд
 Время восстановления: 10 минут после максимального времени работы
 Рабочая температура: -10...+45 °С
 Рабочая влажность (максимальная): 80%
 Вес прибора: 95 г
 Габариты: 223×40×32 мм

13-1204

Тестер розеток MS6860D MASTECH



Светодиодная индикация на установленной розетке показывает:
 Правильно установленная розетка
 Отсутствие/обрыв заземления
 Неправильное подключение фаза/земля
 Неправильное подключение фаза/ноль
 Обрыв нуля
 Вес: 60 г
 Габариты: 60×68×60 мм

13-1260

Детектор последовательности фаз Mastech MS5900



Номинальное напряжение определения фазы:
 120-400 В
 Рабочая частота: 2-400 Гц
 Потребляемый ток: ≤20 мА
 Функциональные возможности
 Световая индикация чередования фаз
 Питание: 9 В (тип 6F22, 6LR61, «Крона» 1 шт.)
 Комплект поставки: прибор, чехол для переноски, измерительные щупы с зажимами «крокодил», батарея, инструкция

13-1251



Токовые клещи M266

Постоянное напряжение: 1000 В
 Переменное напряжение: 750 В
 Переменный ток: 200 А/1000 А
 Сопротивление: 200 Ом/20 кОм
 Разрядность дисплея: до 2000
 Раскрытие клещей: до 50 мм
 Проверка проводимости цепи со звуковым сигналом: <math>< 50 \text{ Ом}</math>
 Удержание показаний на дисплее (DATA HOLD)
 Охват клещей: 50 мм
 Возможность подключения мегаомметра-приставки M261
 Тип батареи: 9 В (тип 6F22, 6LR61, «Крона» 1 шт.)
 В упаковке: 1 шт.

13-1306



Токовые клещи M266C

Разрядность дисплея: 3
 Постоянное напряжение: 200 мВ/2/20/200 В $\pm 0.5\%$, 1000 В $\pm 0.8\%$
 Переменное напряжение: 200 В $\pm 1.0\%$, 750 В $\pm 1.2\%$
 Переменный ток: 20 А $\pm 4\%$, 200 А $\pm 2.5\%$, 1000 А $\pm 3\%$
 Сопротивление: 200 Ом/20 кОм/2 МОм $\pm 1.0\%$
 Температура (°C): 0...400 $\pm 1.0\%$, 400...750 $\pm 2.0\%$
 Тест диодов
 Прозвонка
 Режим фиксации измерений
 В упаковке: 1 шт.

13-1303



Токовые клещи M266F

3-разрядный дисплей
 Постоянное напряжение: 2/20/200 В $\pm 0.5\%$, 1000 В $\pm 0.8\%$
 Переменное напряжение: 200 В $\pm 1.0\%$, 750 В $\pm 1.2\%$
 Переменный ток: 200 А $\pm 2.5\%$, 1000 А $\pm 3\%$
 Сопротивление: 200 Ом / 2 кОм/20 кОм/200 кОм/2 МОм $\pm 1.0\%$
 Частота: 2 кГц $\pm 2.0\%$
 Тест диодов
 Прозвонка
 Режим фиксации измерений
 В упаковке: 1 шт.

13-1304



Токовые клещи M2001

Выбор пределов измерений: ручной
 Постоянное напряжение U_~, В: 1000 (+/- 1,0%)
 Переменное напряжение U_~, В: 750 (+/- 1,0%)
 Переменный ток I_~, А: 20/200/1000 (+/- 2,0%)
 Сопротивление R, кОм: 0,2 / 2,000 (+/- 1,0%)
 Проверка диодов
 Проверка проводимости цепи с сигналом: <math>< 50 \text{ Ом}</math>
 Удержание показаний на дисплее (DATA HOLD)
 Охват клещей: 42 мм
 Габариты: 43×99×250 мм
 Тип батареи: 9 В, элемент 1604 или 6F22, «Крона»
 Вес: 480 г (с батареей)
 В упаковке: 1 шт.

13-1307

Токовые клещи MS2001C

Выбор пределов измерений: ручной
 Постоянное напряжение U_~, В: 6 В/60 В/600 В $\pm (0.7\% \text{ 2})$
 Переменное напряжение U_~, В: 6 В/60 В/600 В $\pm (0.8\% \text{ 3})$
 Переменный ток I_~, А: 60 А/600 А $\pm (3.0\% \text{ 6})$
 Сопротивление R, кОм: 60 А/600 А $\pm (2.5\% \text{ 6})$
 Температура t, °C: 600/6 к/60 к/600 к /6 М/60 МОм $\pm (1.2\% \text{ 2})$
 Проверка проводимости цепи со звуковым сигналом: <math>< 50 \text{ Ом}</math>
 Охват клещей: 42 мм
 Габариты: 43×99×250 мм
 Проверка диодов: нет
 Подсветка дисплея
 Подсветка жазима
 Бесконтактное определение переменного напряжения
 Индикация разряда батареи
 Тип батареи: 9 В, элемент 1604 или 6F22, «Крона»
 Вес: 480 г
 В упаковке: 1 шт.

13-1310



Токовые клещи M2101

Выбор пределов измерений: автоматический
 Постоянное напряжение (DC), В: 0,4/4/40/400 В $\pm (0.8\%, 1000 \text{ В } \pm 1.0\%)$
 Переменное напряжение (AC), В: В 4/40/ 400 В $\pm (1.0\%, 700 \text{ В } \pm 1.2\%)$
 Постоянный ток (DC), А: 400/1000 А $\pm (3.0\%)$
 Переменный ток (AC), А: 400/1000 А $\pm (3.0\%)$
 Сопротивление, Ом: 0,4/4 /40/400/4000 кОм $\pm (1.0\%, 40000 \text{ кОм } \pm 2.0\%)$
 Емкость, Ф: 4/40/400/4000 нФ $\pm (3.0\%)$
 Частота, Гц 100000 Гц $\pm (2.0\%)$
 Проверка проводимости цепи со звуковым сигналом: <math>< 50 \text{ Ом}</math>
 Охват клещей: 42 мм
 Габариты: 43×99×250 мм
 Тип батареи: 9 В, элемент 1604 или 6F22, «Крона»
 Вес: 480 г (с батареей)
 В упаковке: 1 шт.

13-1308



Токовые клещи MS2030

Выбор пределов измерений: автоматический/ручной
 Постоянное напряжение: 600 В ($\pm 1.0\%$ 3)
 Переменное напряжение: 600 В ($\pm 1.5\%$ 10)
 Переменный ток: 2/20/200 А ($\pm 2.0\%$ 10)
 Сопротивление: 2 кОм ($\pm 1.0\%$ 5)
 4-разрядный дисплей
 Автоматический выбор диапазона измерения
 Тестирование диодов
 Прозвонка целостности цепи
 Импеданс: <50 Ом
 Габариты: 198×79×38 мм
 Тип батареи: 1.5 В ААА 3 шт.

13-1305



Токовые клещи MS2109A

Выбор пределов измерений: автоматический/ручной
 Постоянное напряжение, ACV: 6 В/60 В/600 В ($\pm 0.7\%$ 2)
 Переменное напряжение, ACV: 6 В/60 В/600 В ($\pm 0.8\%$ 3)
 Постоянный ток, DCA: 60 А/600 А ($\pm 3.0\%$ 6)
 Переменный ток, ACA: 60 А/600 А ($\pm 2.5\%$ 6)
 Сопротивление, R: 600/6k/60 k/600 k/6 M/60 МОм ($\pm 1.2\%$ 2)
 Температура: 40 н/400 н/4 мк/40 мк/400 мк/4000 мкФ ($\pm 4.0\%$ 5) °C
 Частота, 0-10 МГц ($\pm 1.5\%$ 5)
 Проверка проводимости цепи с сигналом: <50 Ом
 Охват клещей: 26 мм
 Автовыключение
 Тест диодов
 Подсветка дисплея
 Подсветка зажима
 Бесконтактное определение переменного напряжения
 Индикация разряда батареи
 Тип батареи: 1.5 В ААА 3 шт.

13-1309



Токовые клещи MS2138

Выбор пределов измерений: автоматический/ручной
 Постоянное напряжение: 0,1 мВ-600 В ($\pm 0.7\%$ ± 3)
 Переменное напряжение: 1 мВ-600 В ($\pm 0.8\%$ 3)
 Переменный ток: 0,01 А-1000 А
 Постоянный ток: 0,01 А-1000 А
 Сопротивление R, кОм: 60 А/600 А ($\pm 2.5\%$ 6)
 Температура: 600/6k/60 k/600k/6 M/60 МОм ($\pm 1.2\%$ 2) °C
 Проверка проводимости цепи с сигналом: <50 Ом
 Охват клещей: 42 мм
 Габариты: 43×99×250 мм
 Проверка диодов: нет
 Подсветка дисплея
 Подсветка зажима
 Бесконтактное определение переменного напряжения
 Индикация разряда батареи
 Тип батареи: 9 В, элемент 1604 или 6F22, «Крона»

13-1311



Токовые клещи MS2008B MASTECH

Разрядность шкалы токовых клещей: 4000 отсчетов
 Максимальный диаметр проводника: 26 мм
 Постоянное напряжение: 0,4В/4В/40В/400В ($\pm 0.8\%$), 600В ($\pm 1.0\%$)
 Переменное напряжение: 0,4В/4В/40В/400В ($\pm 0.1\%$), 600В ($\pm 1.2\%$)
 Переменный ток: 4мА/40мА ($\pm 3.0\%$), 400А ($\pm 2.5\%$), 600А ($\pm 1.5\%$)
 Сопротивление: 400 Ом ($\pm 1.2\%$), 4кОм/40кОм/400кОм/4МОм ($\pm 1.2\%$), 40МОм ($\pm 2.0\%$)
 Емкость конденсаторов: 50нФ/500нФ/5мкФ/50мкФ/100мкФ ($\pm 3.0\%$)
 Частота: 50Гц/500Гц/5кГц/50кГц/100кГц ($\pm 0.1\%$)
 Относительная скважность импульсов: 0.1%-99.9% ($\pm 3.0\%$)
 Температура: -20...+400 °C: ($\pm 2.0\%$ ± 2 °C), 401...1000 °C ($\pm 2.0\%$)
 Диодный тест, прозвонка соединений
 Удержание показаний (DATA HOLD)
 Подсветка дисплея
 Режим автоматического отключения питания
 Питание: 1.5 В АА 3 шт.
 Габариты: 208×78×35 мм
 Вес 240 г

13-1313



Токовые клещи MS9912

Выбор пределов измерений: автоматический/ручной
 Постоянное напряжение: 0,1 мВ-1000 В ($\pm 1\%$ ± 2)
 Переменное напряжение: 1 мВ-700 В ($\pm 1.2\%$ 3)
 Переменный ток: 0,1 А-1000 А ($\pm 3\%$ ± 5)
 Постоянный ток: 0,1 А-1000 А ($\pm 3\%$ ± 5)
 Сопротивление: 0,1 Ом-30 МОм ($\pm 2.0\%$ ± 5)
 Частота: 10 Гц-30 кГц ($\pm 2\%$ ± 10)
 Проверка проводимости цепи с сигналом: <50 Ом
 Охват клещей: 55 мм
 Габариты: 282×104×47 мм
 Тест диодов 2,7 В
 Подсветка дисплея
 Индикация перегрузки: символ «OL» на ЖК дисплее
 Индикация разряда батареи
 Тип батареи: 9 В тип 6F22 1 шт.

13-1312



Токовые клещи MS2000G

Постоянное напряжение: 2 В /20 В/200 В ($\pm 0.5\%$ 1), 1000 В ($\pm 1.0\%$ 2)
 Переменное напряжение: 200 В/750 В ($\pm 1.0\%$ 5)
 Переменный ток: 200 А/2000 А ($\pm 2.0\%$ 5)
 Сопротивление: 200 Ом/20 КОм/2 МОм ($\pm 1.2\%$ 2)
 Частота: 2 кГц ($\pm 1.5\%$ 5)
 Температура: -20...750 °C ($\pm 2\%$ 2)
 Охват клещей: 55 мм
 Ручной выбор предела измерений
 Тестирование диодов
 Режим удержания измерений (DATA HOLD)
 Прозвонка целостности цепи
 Импеданс: <50 Ом
 Габариты: 282×104×47 мм
 Тип батареи: 9 В «Крона»

13-1301



Цифровой мультиметр M830 B

Постоянное напряжение: 200 мВ/2/20/200 В ± 0.5%, 600 В ± 0.8%
 Переменное напряжение: 200/600 В ± 1.2%
 Постоянный ток: 200 мА/2 мА/20 мА ± 1.0%, 200 мА ± 1.5%, 10 А ± 3.0%
 Сопротивление: 200/2 Ом/20 Ом/200 кОм ± 0.8%, 2 МОм ± 1.0%
 Тест диодов: по току 0.8 мА, тест по напряжению 3 В
 Питание: батарея 9 В
 Коэффициент усиления транзисторов по току: 1-1000
 В упаковке: 1 шт.

13-2001



Цифровой мультиметр M830 BZ

Постоянное напряжение: 200 мВ/2/20/200 В ± 0.5%, 600 В ± 0.8%
 Переменное напряжение: 200/600 В ± 1.2%
 Постоянный ток: 200 мА/2 мА/20 мА ± 1.0%, 200 мА ± 1.5%, 10 А ± 3.0%
 Сопротивление: 200/2 кОм/20 кОм/200 кОм ± 0.8%, 2 МОм ± 1.0%
 Тест диодов: по току 0.8 мА, по напряжению 3 В
 Питание: батарея 9 В
 Коэффициент усиления транзисторов по току: 1-1000
 Габариты: 70×126×24 мм
 LCD дисплей: 15×46 мм

13-2002



Цифровой мультиметр M838

Постоянное напряжение: 200 мВ/2/20/200 В ± 0.5%, 600 В ± 0.8%
 Переменное напряжение: 200/600 В ± 1.2%
 Постоянный ток: 2 мА/20 мА ± 1.0%, 200 мА ± 1.5%, 10 А ± 3.0%
 Сопротивление: 200/2 кОм/20 кОм/200 кОм ± 0.8%, 2 МОм ± 1.0%
 Прозвонка с бипером
 Тест диодов: по току 0.8 мА, по напряжению 3 В
 Температура: -20...+1000 °С
 Питание: 9 В
 Коэффициент усиления транзисторов по току: 1-1000
 LCD дисплей: 15×46 мм
 Габариты: 70×126×24 мм
 Масса: 170 г (включая батарею)
 В упаковке: 1 шт.

13-2004



Цифровой мультиметр M832

Постоянное напряжение: 200 мВ/2/20/200 В ± 0.5%, 600 В ± 0.8%
 Переменное напряжение: 200/600 В ± 1.2%
 Постоянный ток: 2 мА/20 мА ± 1.0%, 200 мА ± 1.5%, 10 А ± 3.0%
 Сопротивление: 200/2 кОм/20 кОм/200 кОм ± 0.8%, 2 МОм ± 1.0%
 Прозвонка с бипером
 Тест диодов: по току 0.8 мА, по напряжению 3 В
 Питание: 50 Гц
 Питание: батарейка 9 В
 Коэффициент усиления транзисторов по току: 1-1000
 LCD дисплей: 15×46 мм
 Габариты: 70×126×24 мм
 Масса: 170 г (вместе с батареей)
 В упаковке: 1 шт.

13-2003



Цифровой мультиметр MAS830

Постоянное напряжение: 200 мВ/2 В /20 В /200 В ± (0.5% 3); 600 В ± (0.8% 5)
 Переменное напряжение: 200 В/600 В ± (1.2% 10)
 Постоянный ток: 200 мА/2 мА/20 мА/200 мА ± (1.0% 3); 10 А ± (3.0% 10)
 Сопротивление: 200 Ом/2 кОм/20 кОм/200 кОм ± (0.8% 2); 2 МОм ± (1.0% 5)
 Прозвонка: <50 Ом
 Режим фиксации измерений
 Питание: батарея 9 В
 В упаковке: 1 шт.

13-2006



Цифровой мультиметр MAS830L

Постоянное напряжение: 200 мВ /2 В/20 В/200 В ± (0.5% 3); 600 В ± (0.8% 5)
 Переменное напряжение: 200 В/600 В ± (1.2% 10)
 Постоянный ток: 200 мА/2 мА/20 мА/200 мА ± (1.0% 3); 10 А ± (3.0% 10)
 Сопротивление: 200 Ом/2 кОм/20 кОм/200 кОм ± (0.8% 2); 2 МОм ± (1.0% 5)
 Предел индикации: 2000 цифр
 Тест диодов: 2.7 В
 Прозвонка: <50 Ом
 Режим фиксации измерений
 Подсветка
 Питание: батарея 9 В
 В упаковке: 1 шт.

13-2007

Портативный мультиметр Mastech MAS830 V



Постоянное напряжение: 200 мВ/2 В/20 В/200 В ± (0.5% 3); 600 В ± (0.8% 5)
 Переменное напряжение: 200 В/600 В ± (1.2% 10)
 Постоянный ток: 200 мА/2 мА/20 мА/200 мА ± (1.0% 3); 10 А ± (3.0% 10)
 Сопротивление: 200 Ом /2 кОм/20 кОм/200 кОм ± (0.8% 2); 2 МОм ± (1.0% 5)
 Предел индикации: 2000 знаков
 Прозвонка соединений: <50 Ом
 Режим фиксации измерений
 Режим сна через 40 мин
 Питание: батарея 9 В
 Габариты: 138×69×31 мм

13-2010

Портативный мультиметр Mastech MAS830



Постоянное напряжение: 200 мВ/2 В /20 В/200 В ± (0.5% 3); 600 В ± (0.8% 5)
 Переменное напряжение: 200 В/600 В ± (1.2% 10)
 Постоянный ток: 200 мА/2 мА/20 мА/200 мА ± (1.0% 3); 10 А ± (3.0% 10)
 Сопротивление: 200 Ом/2 кОм/20 кОм/200 кОм ± (0.8% 2); 2 МОм ± (1.0% 5)
 Предел индикации: 2000 цифр
 Прозвонка соединений: <50 Ом
 Режим фиксации измерений
 Питание: батарея 9 В
 Габариты: 138×69×31 мм
 В упаковке: 1 шт.

13-2011

Цифровой мультиметр MAS838



Постоянное напряжение: 200 мВ/2 В/20 В/ 200 В ± (0.5% 3); 600 В ± (0.8% 5)
 Переменное напряжение: 200 В/600 В ± (1.2% 10)
 Постоянный ток: 2 мА/20 мА/200 мА ± (1.0% 3); 10 А ± (3.0% 10)
 Сопротивление: 200 Ом/2 кОм/20 кОм/200 кОм ± (0.8% 2); 2 МОм ± (1.0% 5)
 Температура: (°C): -20...+1000 °C ± (2% 2)
 Предел индикации: 2000 цифр
 Тест диодов: 2,7 В
 Прозвонка: <50 Ом
 Режим фиксации измерений
 Питание: батарея 9 В
 В упаковке: 1 шт.

13-2008

Портативный мультиметр MS8216



Измерение постоянного напряжения DCV: 0.4 В/4 В/40 В/400 В/600 В
 Измерение переменного напряжения ACV: 4 В/40 В/400 В/600 В
 Измерение сопротивления R: 400 Ом/4 кОм/40 кОм/400 кОм/4 МОм/40 МОм
 Измерение частоты F: 10 Ом/100 Ом/1 кГц/10 кГц/100 кГц
 Измерение емкости C: 40 нФ/400 нФ/4 мкФ/40 мкФ/200 мкФ
 Тестирование диодов
 Тестирование транзисторов
 Автоматическое отключение
 Удерживание данных (DATA HOLD)

13-2040

Портативный мультиметр M300



Постоянное напряжение: 2 В (± 0,5% 3), 20 В/200 В/500 В (± 0,8% 3)
 Переменное напряжение: 200 В/500 В (1,2% 10)
 Постоянный ток: 200 мА (± 2,0% 2)
 Сопротивление: 2 кОм/20 кОм/200 кОм/2 МОм (± 1,0% 2)
 4-разрядный дисплей
 Ручной выбор пределов измерений
 Тестирование диодов
 Прозвонка целостности цепи
 Импеданс: <50 Ом
 Габариты: 120×70×18 мм
 Тип батареи: SR44/LR44 («таблетка»)

13-2006

Портативный мультиметр M320



Постоянное напряжение: 400 мВ/4 В (± 0.5% 3), 40 В/400 В /600 В (± 0.8% 3)
 Переменное напряжение: 4 В/40 В/400 В/600 В (± 0.8% 4)
 Постоянный ток: 40 мА/400 мА (± 2.0% 3)
 Переменный ток: 40 мА/400 мА (± 3.0% 4)
 Сопротивление: 400 Ом/4 кОм/40 кОм/400 кОм/4 МОм (± 1.0% 3), 40 МОм (± 2.0% 4)
 Емкость: 4 нФ/40 нФ/400 нФ/4 мкФ/40 мкФ/100 мкФ (± 3.0% 3)
 Частота: 0-100 кГц (± 0.5% 3)
 4-разрядный дисплей
 Автоматический выбор пределов измерений
 Автоматическое отключение
 Режим удержания измерений (DATA HOLD)
 Тестирование диодов
 Прозвонка целостности цепи
 Импеданс: <50 Ом
 Габариты: 120×70×18 мм
 Тип батареи: SR44/LR44 («таблетка»)

13-2009

Универсальный мультиметр МУ61



Разрядность шкалы мультиметра: 2000 отсчетов
 Постоянное напряжение: 200 мВ/2 В/20 В/200 В ($\pm 0.5\%$), 1000 В ($\pm 0.8\%$)
 Переменное напряжение: 200 мВ ($\pm 1.2\%$), 2 В/20 В/200 В ($\pm 0.8\%$), 700 В ($\pm 1.2\%$)
 Постоянный ток: 2 мА/20 мА ($\pm 0.8\%$), 200 мА ($\pm 1.5\%$), 10 А ($\pm 2.0\%$)
 Переменный ток: 2 мА/20 мА ($\pm 1.0\%$), 200 мА ($\pm 0.8\%$), 10 А ($\pm 3\%$)
 Сопротивление: 200 Ом/2 кОм/20 кОм/200 кОм/2 МОм: $\pm 0.8\%$, 20 МОм: $\pm 1.0\%$, 200 МОм: $\pm 5.0\%$
 Емкость конденсаторов: 2000 нФ/20 нФ/200 нФ/2 мкФ/20 мкФ: $\pm 4.0\%$
 Коэффициент усиления транзисторов по току: 1-1000
 Прозвонка соединений
 Диодный тест

13-2050

Универсальный мультиметр МУ62N



Постоянное напряжение: 200 мВ/2 В/20 В/200 В ($\pm 0.5\%$ 3); 1000 В ($\pm 0.8\%$ 3)
 Переменное напряжение: 2 В/20 В/200 В ($\pm 0.8\%$ 3); 750 В ($\pm 1.2\%$ 3)
 Постоянный ток: 2 мА/20 мА/200 мА ($\pm 1.5\%$ 1); 10 А ($\pm 2.0\%$ 5)
 Переменный ток: 2 мА/20 мА/200 мА ($\pm 1.8\%$ 5); 10 А ($\pm 3.0\%$ 5)
 Сопротивление: 200 Ом/2 кОм/20 кОм/200 кОм/2 МОм ($\pm 0.8\%$ 3)
 20 МОм ($\pm 1.0\%$ 5); 200 МОм ($\pm 6.0\%$ 10)
 Емкость: 2 нФ/20 нФ/200 нФ/2 мкФ ($\pm 4.0\%$ 3); 100 мкФ ($\pm 6.0\%$ 10)
 Температура: $-20...+1000$ °C ($\pm 2\%$ 2)
 Предел индикации: 2000 цифр
 Коэффициент усиления транзисторов: 0-1000
 Диодный тест: 2.7 В
 Прозвонка: <50 Ом
 Режим фиксации измерений
 Автовывключение

13-2019

Универсальный мультиметр МУ63



Разрядность шкалы мультиметра: 2000 отсчетов
 Постоянное напряжение: 200 мВ/2 В/20 В/200 В: $\pm 0.5\%$, 1000 В: $\pm 0.8\%$
 Переменное напряжение: 200 мВ: $\pm 1.2\%$, 2 В/20 В/200 В: $\pm 0.8\%$, 700 В: $\pm 1.2\%$
 Постоянный ток: 2 мА/20 мА: $\pm 0.8\%$, 200 мА: $\pm 1.5\%$, 10 А: $\pm 2.0\%$
 Переменный ток: 2 мА/20 мА: $\pm 1.0\%$, 200 мА: $\pm 0.8\%$, 10 А: $\pm 3\%$
 Сопротивление: 200 Ом/2 кОм/20 кОм/200 кОм/2 МОм: $\pm 0.8\%$, 20 МОм: $\pm 1.0\%$, 200 МОм: $\pm 5.0\%$
 Емкость конденсаторов: 2000 нФ/20 нФ/200 нФ/2 мкФ/20 мкФ: $\pm 4.0\%$
 Частота: 2 кГц: $\pm 2.0\%$, 20 кГц: $\pm 1.5\%$
 Коэффициент усиления транзисторов по току: 1-1000
 Прозвонка соединений
 Диодный тест
 Комплект поставки: мультиметр, чехол, инструкция

13-2051

Универсальный мультиметр МУ64



Постоянное напряжение: 200 мВ/2 В/20 В/200 В/1000 В ($\pm 0.5\%$ 3)
 Переменное напряжение: 200 мВ/2 В/20 В/200 В/1000 В ($\pm 0.8\%$ 5)
 Постоянный ток: 2 мА/20 мА/200 мА/10 А ($\pm 1.0\%$ 5)
 Переменный ток: 2 мА/20 мА/200 мА/10 А ($\pm 1.8\%$ 5)
 Сопротивление: 200 Ом/2 кОм/20 кОм/200 кОм/2 МОм/20 МОм ($\pm 0.8\%$ 3); 200 МОм $\pm 5\%$
 Емкость: 2 нФ/20 нФ/200 нФ/2 мкФ/20 мкФ ($\pm 4.0\%$ 5)
 Температура: $-20...+1000$ °C ($\pm 2\%$ 2)
 Частота: 10 Гц-20 кГц
 Предел индикации: 1999
 Коэффициент усиления транзисторов
 Тест диодов
 Прозвонка
 Режим фиксации измерений
 Автовывключение
 Индикатор разряда батареи
 Питание: батарея 9 В
 В упаковке: 1 шт.

13-2005

Универсальный мультиметр МУ65N



Разрядность шкалы мультиметра: 19999 отсчетов
 Постоянное напряжение: 200 мВ: $\pm 0.05\%$, 2 мВ/20 В/200 В: $\pm 0.1\%$, 1000 В: $\pm 0.15\%$
 Переменное напряжение: 2 В/20 В/200 В: $\pm 1.0\%$, 700 В: $\pm 1.2\%$
 Постоянный ток: 2 мА/20 мА: $\pm 0.5\%$, 200 мА: $\pm 0.8\%$, 10 А: $\pm 1.5\%$
 Переменный ток: 2 мА/20 мА: $\pm 0.8\%$, 200 мА: $\pm 1.2\%$, 10 А: $\pm 2.5\%$
 Сопротивление: 200 Ом: $\pm 0.5\%$, 2 Ом/20 Ом/200 кОм/2 МОм: $\pm 0.3\%$, 20 МОм: $\pm 0.5\%$, 200 МОм: $\pm 5.0\%$
 Емкость конденсаторов: 2000 нФ/20 нФ/200 нФ/2 мкФ/20 мкФ: $\pm 4.0\%$
 Частота: 20 кГц: $\pm 1.5\%$
 Коэффициент усиления транзисторов по току: 1 - 1000
 Прозвонка соединений
 Тест диодов, транзисторов
 Автоматическое отключение питания: 40 мин
 Удержание данных на дисплее (DATA HOLD)
 Индикация разряда батареи
 Индикация перегрузки «1»
 Габариты: 91×189×31,5 мм
 Тип питания: 9 В
 Комплект поставки: мультиметр, чехол, инструкция

13-2052

Универсальный мультиметр MS8221C



Диапазоны измерения постоянного напряжения: 200 мВ/2/20/200/600 В $\pm 0.7\%$
 Диапазоны измерения переменного напряжения: 200 мВ/2/20/200 В $\pm 0.8\%$, 600 В $\pm 1.0\%$
 Диапазоны измерения постоянного тока: 200 мкА/2/20/200 мА/2/10 А
 Диапазоны измерения переменного тока: 200 мкА/2/20/200 мА/2/10 А
 Диапазоны измерения частоты: 40 - 500 Гц
 Диапазоны измерения сопротивления: 200 Ом/2/200 кОм/2/20 МОм
 Диапазоны измерения температуры: $-20...+1000$ °C
 Коэффициент усиления транзисторов по току
 Диапазоны измерения емкости 20/200нФ/2/200/2000 мкФ
 Прозвонка цепей на проводимость
 Тест диодов, транзисторов
 Автоматическое отключение питания
 Удержание данных на дисплее (DATA HOLD)
 Индикация разряда батареи
 Индикация перегрузки «1»
 Подсветка дисплея
 Источник питания: 4,5 В/3 × 1,5 В (AAA)
 Габариты 158×74×31 мм

13-2056



Портативный мультиметр MS8233 A

Постоянное напряжение: 200 мВ/2 В/20 В/200 В ± (0.5% 3), 600 В ± (0.8% 5)
 Переменное напряжение: 200 В/600 В ± (1.2% 10)
 Постоянный ток: 200 мА/2 мА/20 мА/200 мА ± (1.0% 3), 10 А ± (3.0% 5)
 Сопротивление: 200 Ом/2 кОм/20 кОм/200 кОм/2 МОм ± (0.8% 4)
 Прозвонка: <50 Ом
 Режим фиксации измерений
 Питание: батарея 9 В
 Габариты: 145×73×45 мм

13-2014



Портативный мультиметр MS8233 B

Постоянное напряжение: 200 мВ/2 В/20 В/200 В ± (0.5% 3)/600 В ± (0.8% 5)
 Переменное напряжение: 200 В/600 В ± (1.2% 10)
 Постоянный ток: 200 мА/2 мА/20 мА/200 мА ± (1.0% 3)/10 А ± (3.0% 5)
 Сопротивление: 200 Ом/2 кОм/20 кОм/200 кОм/2 МОм ± (0.8% 4)
 Диодный тест 2.7 В Continuity Buzzer <50 Ом
 Бесконтактный детектор напряжения
 Режим фиксации измерений
 Подсветка
 Питание: батарея 9 В
 Габариты: 145×73×45 мм
 Масса: 192 г

13-2016



Портативный мультиметр MS8233C

Постоянное напряжение: 200 мВ/2 В/20 В/200 В ± (0.5% 3)/600 В ± (0.8% 2)
 Переменное напряжение: 200 В/600 В ± (1.2% 10)
 Постоянный ток: 200 мА/2 мА/20 мА/200 мА ± (1.0% 3)/10 А ± (3.0% 5)
 Сопротивление: 200 Ом/2 кОм/20 кОм/200 кОм/2 МОм/20 МОм ± (0.8% 4)
 Температура: -20...+1000 °C ± (2% 2)
 Бесконтактный детектор тона
 Прозвонка: <50 Ом
 Режим фиксации измерений
 Подсветка
 Питание: батарея 9 В
 Габариты: 145×73×45 мм
 Масса: 192 г

13-2015



Портативный мультиметр MS8233E

Постоянное напряжение: 200 мВ/2 В/20 В/200 В ± (0.5% 3), 600 В ± (0.8% 2)
 Переменное напряжение: 2 В/20 В/200 В ± (0.9% 3), 600 В ± (1.2% 3)
 Постоянный ток: 200 мА/2 мА/20 мА/200 мА ± (1.0% 3), 10 А ± (3.0% 5)
 Переменный ток: 200 мА/2 мА/20 мА/200 мА ± (1.5% 4), 10 А ± (3.0% 5)
 Сопротивление: 200 Ом/2 кОм/20 кОм/200 кОм /2 МОм/20 МОм ± (0.8% 2)
 Температура: -20...+1000 °C ± (2% 2)
 Автоматический выбор диапазона
 Бесконтактный детектор тока
 Прозвонка: <50 Ом
 Режим фиксации измерений
 Подсветка
 Питание: батарея 9 В

13-2013



Универсальный мультиметр MS8332

Постоянное напряжение: 400 мВ/4 В/40 В/400 В (0,8% 3) 600 В (1,0% 5)
 Переменное напряжение: 4 В/40 В/400 В (1,0% 3) 600 В (1,5% 5)
 Постоянный ток: 400 мкА/4 мА/40 мА/400 мА (1,8% 5)
 Сопротивление: 400 Ом/4 кОм/40 кОм/400 кОм/4 МОм (± 1% 3) 400 МОм (± 1,2% 15)
 Частота: 10-5 МГц (1,5% 15)
 Емкость: 4 нФ (5,0% 0,6) 40 нФ/400 нФ (4,0% 15) 4 мкФ/40 мкФ/100 мкФ (5,0% 25)
 Функция автоматического выбора диапазона измерения
 Тест на проводимость
 Тест р-п переходов
 Функция HOLD
 Подсветка дисплея
 Индикатор низкого заряда батареи
 Функция автоотключения питания: <50 Ом
 Габариты: 188×93×50 мм
 Тип батареи: 1,5 В батарея AAA × 2 шт.

13-2030



Универсальный мультиметр MS8238

Постоянное напряжение: 200 мВ/2 В/20 В/200 В (± 0.5% 2), 600 В (± 0.8% 5)
 Переменное напряжение: 200 В/600 В (1.0% 5)
 Постоянный ток: 200 мА (± 0.8% 3), 10 а (± 1.5% 3)
 Сопротивление: 200 Ом/2 кОм/20 кОм/200 кОм/2 МОм (± 0.8% 4)
 4-разрядный дисплей
 Ручной выбор предела измерений
 Тестирование диодов
 Прозвонка целостности цепи
 Импеданс: <50 Ом
 Габариты: 188 × 93 × 50 мм
 Тип батареи: 9 В «Крона»

13-2026

Профессиональный мультиметр MS8217



Постоянное напряжение: 400 мВ ($\pm 1,0\%+10$), 4 В/40 м/400 В/1000 В ($\pm 0,5\%+3$)
 Переменное напряжение: 400 мВ ($\pm 3,0\%+3$), 4 В/40 В/400 В/1000 В ($1,0\%+3$)
 Постоянный ток: 400 мкА/4000 мкА/40 мА/400 мА/4 А/10 А ($\pm 1,5\%+3$)
 Переменный ток: 400 мкА/4000 мкА/40 мА/400 мА/4 А/10 А ($\pm 1,0\%+3$)
 Сопротивление: 400 Ом/4 КОм/40 КОм/400 Ком/4 МОм ($\pm 0,5\%+2$), 40 МОм ($\pm 1,5\%+3$)
 Емкость: 4 нФ/40 нФ/400 нФ/4 мкФ/40 мкФ/100 мкФ ($\pm 3,0\%+5$)
 Частота: 50 Гц/500 Гц/5 кГц/50 кГц 100 кГц ($\pm 0,1\%+3$)
 Температура: $-55\text{...}+1000\text{ }^\circ\text{C}$ ($\pm 2,0\%+2$)
 4-разрядный дисплей
 Автоматический выбор предела измерений
 Режим относительных измерений: REL
 Тестирование диодов
 Прозвонка целостности цепи
 Дисплей с подсветкой
 Режим удержания измерений (DATA HOLD)
 Импеданс: $<50\text{ }\Omega$
 Размер: $185\times 87\times 52\text{ мм}$
 Тип батареи: 9 В «Крона»

13-2021

Профессиональный мультиметр MS8239C



Постоянное напряжение: 400 мВ/4 В/40 м/400 В/600 В ($\pm 0,5\% 3$)
 Переменное напряжение: 4 В/40 В/400 В/600 В ($1,2\% 5$)
 Постоянный ток: 400 мкА/4000 мкА/40 мА/400 мА ($\pm 1,0\% 5$), 10 А ($\pm 2,0\% 10$)
 Переменный ток: 400 мкА/4000 мкА/40 мА/400 мА ($\pm 1,2\% 5$), 10 А ($\pm 2,5\% 10$)
 Сопротивление: 4000 м/4 КОм/40 КОм/400 КОм/4 МОм/40 МОм ($\pm 0,8\% 5$)
 Емкость: 5 нФ/50 нФ/500 нФ/5 мкФ/50 мкФ/100 мкФ ($\pm 3,0\% 5$)
 Частота: 0...10 кГц ($\pm 1,5\% 5$)
 Температура: $-20\text{...}+1000\text{ }^\circ\text{C}$ ($\pm 2,0\% 2$)
 4-разрядный дисплей
 Тестирование диодов
 Прозвонка целостности цепи
 Удержание данных на дисплее (DATA HOLD)
 Автоматический выбор диапазона измерения
 Дисплей с подсветкой
 Режим удержания измерений (DATA HOLD)
 Импеданс: $<50\text{ }\Omega$
 Габариты: $150\times 74\times 41\text{ мм}$
 Тип батареи: 1,5 В AAA 2 шт.

13-2020

Профессиональный мультиметр MS8360C



Постоянное напряжение: 200 мВ/2 В/20 м/200 В/600 В ($\pm 0,5\% 2$)
 Переменное напряжение: 2 В/20 В/200 В/600 В ($\pm 0,8\% 3$)
 Постоянный ток: 20 мА/200 мА ($\pm 1,0\% 5$), 10 А ($\pm 2,0\% 5$)
 Переменный ток: 20 мА/200 мА ($\pm 1,5\% 5$), 10 А ($\pm 3,0\% 5$)
 Сопротивление: 200 Ом/2 КОм/20 КОм/200 КОм/2 МОм/20 МОм ($\pm 0,8\% 5$), 200 МОм ($\pm 5,0\% 5$)
 Емкость: 20 нФ/200 нФ/2 мкФ/20 мкФ/200 мкФ ($\pm 4\% 5$)
 Частота: 0-20 кГц ($\pm 0,5\% 2$)
 Температура: $-20\text{...}+1000\text{ }^\circ\text{C}$ ($\pm 2,0\% 2$)
 4-разрядный дисплей
 Ручной выбор предела измерений
 Тестирование диодов
 Прозвонка целостности цепи
 Коэффициент усиления транзисторов: 0-1000 hFE
 Дисплей с подсветкой
 Бесконтактный детектор напряжения
 Режим удержания измерений (DATA HOLD)
 Импеданс: $<50\text{ }\Omega$
 Тип батареи: 9 В «Крона»

13-2027

Измеритель емкости и индуктивности (RLC-метр) MS8360E



Постоянное напряжение: 200 мВ/2 В/20 В/200 В/6000 В ($\pm 0,5\% 2$)
 Переменное напряжение: 2 В/20 В/200 В/600 В ($0,8\% 3$)
 Постоянный ток: 200 мкА ($\pm 1,0\% 5$), 10 А ($\pm 2,0\% 5$)
 Переменный ток: 200 мкА ($\pm 1,5\% 5$), 10 А ($\pm 3,0\% 5$)
 Сопротивление: 200 Ом/2 КОм/20 КОм/200 КОм/2 МОм ($\pm 0,8\% 5$), 20 МОм ($\pm 5,0\% 5$)
 Емкость: 20 нФ/200 нФ/2 мкФ/200 мкФ ($\pm 4,0\% 5$)
 Индуктивность: 20 мГн/200 мГн/2 Гн/20 Гн ($\pm 3,0\% 8$)
 4-разрядный дисплей с подсветкой
 Ручной выбор предела измерений
 Тестирование диодов
 Прозвонка целостности цепи
 Бесконтактный детектор напряжения
 Коэффициент усиления транзисторов: 0-1000 hFE
 Режим удержания измерений (DATA HOLD)
 Импеданс: $<50\text{ }\Omega$
 Тип батареи: 9 В «Крона»

13-2028

Профессиональный мультиметр MS8265



Диапазоны измерения постоянного напряжения 200 мВ $\pm 0,05\%$, 2/20/200 В $\pm 0,1\%$, 1000 В $\pm 0,15\%$
 Диапазоны измерения переменного напряжения 2 В $\pm 0,5\%$, 20/200 В $\pm 0,6\%$, 750 В $\pm 0,8\%$
 Диапазоны измерения постоянного тока 2 мА $\pm 0,5\%$, 200 мА $\pm 0,8\%$, 10 А $\pm 2,0\%$
 Диапазоны измерения переменного тока 2 мА $\pm 0,8\%$, 200 мА $\pm 1,2\%$, 10 А $\pm 2,5\%$
 Диапазоны измерения частоты 20 кГц $\pm 1,5\%$
 Диапазоны измерения сопротивления 200 Ом $\pm 0,5\%$, 2/20/200 КОм/2 МОм $\pm 0,3\%$, 20 МОм $\pm 0,5\%$, 200 МОм $\pm 5\%$
 Коэффициент усиления транзисторов по току: до 1000
 Диапазоны измерения емкости 20/200 нФ/2/20/200 мкФ $\pm 4,0\%$
 Прозвонка цепей на проводимость
 Тест: диодов, транзисторов
 Автоматическое отключение питания
 Удержание данных на дисплее (DATA HOLD)
 Подсветка дисплея
 Источник питания: 6F22 (9 В)

13-2060

Профессиональный мультиметр MS8269



Постоянное напряжение: 200 мВ/2 В/20 В/200 В/1000 В ($\pm 0,5\% 2$)
 Переменное напряжение: 2 В/20 В/200 В/750 В $\pm 0,8\% 3$)
 Постоянный ток: 200 мА $\pm 1,5\% 1$), 10 А $\pm 2,0\% 5$)
 Переменный ток: 200 мА $\pm 1,8\% 3$), 10 А $\pm 3,0\% 7$)
 Сопротивление: 200 Ом/2 КОм/20 КОм/200 КОм/2 МОм/20 МОм $\pm 0,8\% 3$)
 Емкость: 20 нФ/200 нФ/2 мкФ/200 мкФ $\pm 4\% 8$)
 Индуктивность: 20 мГн/200 мГн/2 Гн/20 Гн $\pm 3\% 8$)
 Температура: $-20\text{...}+1000\text{ }^\circ\text{C}$ $\pm 2\% 2$)
 Предел индикации: 2000 цифр
 Ручная установка диапазона измерений
 Тест транзисторов: 0-1000 hFE
 Диодный тест: 2.7 В
 Прозвонка: $<50\text{ }\Omega$
 Режим фиксации измерений
 Питание: батарея 9 В
 Масса: 380 г

13-2022

Профессиональный мультиметр 5 в 1 MS8229



Постоянное напряжение: 400 мВ/4/40/400/1000 В ± 0.7%
 Переменное напряжение: 400 мВ/4/40/400 В ± 0.8%, 750 В ± 1.0%
 Постоянный ток: 400/4000 мкА/40/400 мА ± 1.2%, 10 А ± 2.0%
 Переменный ток: 400/4000 мкА/40/400 мА ± 1.5%, 10 А ± 3.0%
 Сопротивление: 400 Ом/4/40/400 кОм/4/40 МОм ± 1.0%
 Емкость: 50/500 нФ/5/50/200 мкФ ± 3.0%
 Частота: 10/100 Гц/1/10/100 КГц ± 2.0%
 Температура (термопара): -20...+1000 °С ± 3.0% или ± 2 °С (0°F...1800 °F ± 3.0% или ± 4 °F)
 Температура (ОТК): 0...+40 °С ± 2 °С (32...104 °F ± 4 °F)
 Тестирование диодов
 Прозвонка целостности цепи
 Удержание данных на дисплее (DATA HOLD)
 Автоматический выбор диапазона измерения
 Дисплей с подсветкой
 Импеданс: <50 Ом
 Тип батареи: 1.5 В (AAA) 3 шт.

13-2029

Мостовой высокоточный измеритель MS5308 (RLC-метр)



Индуктивность: 0.001 мкГн-20000 Гн
 Емкость: 0.01 пФ-20000 мкФ
 Сопротивление: 0.001 Ом-200 МОм
 ESR: 0.01 Ом-999.9 Ом
 Две шкалы на дисплее: 19999 отсчетов для L, C, R/1999 отсчетов для D, Q и ESR
 Подсветка дисплея
 Частота измерения: 100 Гц, 120 Гц, 1 кГц, 10 кГц, 100 кГц
 Измерение параметров: Ls/Lp; Cs/Cp; Rs/Rp; D, Q, ESR, фаза, импеданс
 Автоматическое отключение питания
 Интерфейс USB (ПО и кабель в комплекте)
 Питание: 8×1.5 В (тип AA) и 1×9 В (тип 6F22, 6LR61, «Крона»)

13-2039



Щупы T3030U

Рукоять щупа: 143/∅ 9 мм
 Наконечник: 4/∅ 2 мм
 Напряжение 1000 В
 Ток: 10 А
 В упаковке: 1 шт.
 Аналог 3030С (13-2031)

13-2033



Щупы T3033U

Рукоять щупа: 117/∅ 9 мм
 Наконечник: 14/∅ 2 мм
 Напряжение 1000 В
 Ток: 10 А
 В упаковке: 1 шт.
 Аналог 3033U (13-2032)

13-2034



ИЗМЕРИТЕЛЬНЫЕ ПРИБОРЫ UNI-T

Токовые клещи UNI-T UT201



Постоянное напряжение: 200 мВ/2 В/20 В/200 В/600 В ± (0.8% 1)
 Переменное напряжение: 2 В/20 В/200 В/600 В ± (1.2% 5)
 Переменный ток: 2 А/20 А/200 А/400 А ± (1.5% 5)
 Сопротивление: 200 Ом/2 кОм/20 кОм/200 кОм/2 МОм/20 Мом ± (1% 2)
 Температура: -40...+1000 °C/-40...+1832 °F (1% 6)
 3-разрядный дисплей
 Охват клещей: 28 мм
 Автоматический/ручной выбор диапазона измерения
 Регистрация max значений (MAX HOLD)
 Тестирование диодов
 Режим удержания измерений (DATA HOLD)
 Прозвонка целостности цепи
 Автоматическое отключение
 Тип батареи: 1.5 В AAA 2 шт.
 Импеданс: ≈ 10 МΩ

13-0000

Токовые клещи UNI-T UT202



Постоянное напряжение: 200 мВ/2 В/20 В/200 В/600 В ± (0.8% 1)
 Переменное напряжение: 2 В/20 В/200 В/600 В ± (1.2% 5)
 Переменный ток: 2 А/20 А/200 А/400 А ± (1.5% 5)
 Сопротивление: 200 Ом/2к Ом/20к Ом/200 кОм/2 МОм/20 Мом ± (1% 2)
 Температура: -40...+1000 °C/-40...+1832 °F (1% 6)
 3-разрядный дисплей
 Охват клещей: 28 мм
 Автоматический/ручной выбор диапазона измерения
 Регистрация max значений (MAX HOLD)
 Тестирование диодов
 Режим удержания измерений (DATA HOLD)
 Прозвонка целостности цепи
 Автоматическое отключение
 Тип батареи: 1.5 В AAA 2 шт.
 Импеданс: ≈ 10 МΩ

13-0001

Токовые клещи UNI-T UT204



Постоянное напряжение: 400 мВ/4 В/40 В/400 В/600 В (0.8% 1)
 Переменное напряжение: 4 В/40 В/400 В/600 В (1% 5)
 Постоянный ток: 40 А/400 а (2% 3)
 Переменный ток: 40 А/400 а (2.5% 5)
 Сопротивление: 400 Ом/4 кОм/40 кОм/400 кОм/4 мм/40 мм (1% 2)
 Цикл занятости (Duty Cycle) 0.1%-99.9%
 Частота: 10 Гц-1 МГц (0.1% 3)
 3-разрядный дисплей
 Охват клещей: 28 мм
 Функция True RMS
 Автоматический/ручной выбор диапазона измерения
 Тестирование диодов
 Режим удержания измерений (DATA HOLD)
 Прозвонка целостности цепи
 Автоматическое отключение
 Тип батареи: 9 В «Крона»
 Импеданс: ≈ 10 МΩ

13-0002

Токовые клещи UNI-T UT205



Постоянное напряжение: 400 мВ/4 В/40 В/400 В/600 В (0.8% 1)
 Переменное напряжение: 4 В/40 В/400 В/600 В (1.2% 5)
 Переменный ток: 400 А/1000 а (2% 5)
 Сопротивление: 400 Ом/4 кОм/40 кОм/400 кОм/4 мм/40 мм (1% 2)
 Емкость: 4 нФ/40 нФ/400 нФ/4 мФ/40 мФ/200 мФ (3% 5)
 Цикл занятости (Duty Cycle) 0.1%-99.9%
 Частота: 10 Гц-10 МГц (0.1% 3)
 4-разрядный дисплей
 Охват клещей: 40 мм
 Выбор диапазона измерения автоматический/ручной
 Тестирование диодов
 Режим удержания измерений (DATA HOLD)
 Режим относительных измерений
 Прозвонка целостности цепи
 Тип батареи: 9 В «Крона»
 Импеданс: ≈ 10 МΩ

13-0003

Токовые клещи UNI-T UT206



Постоянное напряжение: 400 мВ/4 В/40 В/400 В/600 В (0.8% 1)
 Переменное напряжение: 4 В/40 В/400 В/600 В (1.2% 5)
 Переменный ток: 400 А/1000 а (2% 5)
 Сопротивление: 400 Ом/4 кОм/40 кОм/400 кОм/4 мм/40 мм (1% 2)
 Емкость: 4 нФ/40 нФ/400 нФ/4 мФ/40 мФ/200 мФ (3% 5)
 Температура: -40...+1000 °C (1% 3)
 Цикл занятости (Duty Cycle): 0.1%-99.9%
 Частота: 10 Гц-10 МГц (0.1% 3)
 4-разрядный дисплей с подсветкой
 Охват клещей: 40 мм
 Автоматический/ручной выбор диапазона измерения
 Тестирование диодов
 Подсветка при размыкании клещей
 Режим удержания измерений (DATA HOLD)
 Режим относительных измерений
 Прозвонка целостности цепи
 Автоматическое отключение
 Тип батареи: 9 В «Крона»
 Импеданс: ≈ 10 МΩ

13-0004

Токовые клещи UNI-T UT208



Постоянное напряжение: 6.6 В/66 В/600 В (0.8% 1)
 Переменное напряжение: 6.6 В/66 В/600 В (1.2% 5)
 Постоянный ток: 66 А/1000 а (1.5% 8)
 Переменный ток: 66 А/1000 а (2% 8)
 Сопротивление: 600 Ом/6.6 кОм/66 кОм/660 кОм/6.6 МОм/66 МОм (1% 2)
 Частота: 4 кГц/40 кГц/400 кГц/4 МГц/40 МГц (1% 3)
 Температура: -40...+1000 °C/-40...+1832 °F (1% 4)
 Цикл занятости (Duty Cycle): 0.1%-99%
 4-разрядный дисплей с подсветкой
 Функция true RMS
 Охват клещей: 55 мм
 Автоматический/ручной выбор диапазона измерения
 Тестирование диодов
 Удержание измерений (DATA HOLD)
 Режим фиксации мин/макс значений
 Прозвонка целостности цепи
 Автоматическое отключение
 Тип батареи: 9 В «Крона»
 Импеданс: ≈ 10 МΩ

13-0005



Портативный мультиметр UNI-T UT120A

Разрядность шкалы мультиметра: 4000 отсчетов
 Постоянное напряжение:
 400 мВ/4 В/40 В/600 В ± (0.8% 3)
 Переменное напряжение:
 4 В/40 В/400 В/600 В ± (1,2% 3)
 Сопротивление: 400 Ом/4 кОм/40 кОм/400 кОм/4 МОм/40 МОм ± (1% 2)
 Частота: 10 Гц-100 кГц: ± (0.5% 3)
 Тестирование диодов
 Прозвонка соединений
 Удержание показаний (DATA HOLD)
 Тип батареи: 3 В CR 2032

13-0010



Портативный мультиметр UNI-T UT120C

Разрядность шкалы мультиметра: 4000 отсчетов
 Постоянное напряжение:
 4 В/40 В/400 В/600 В: ± (0.8% 3)
 Переменное напряжение:
 4 В/40 В/400 В/600 В ± (1,2% 3)
 Емкость:
 4 нФ/40 нФ/400 нФ/4 мкФ/40 мкФ/100 мкФ
 Сопротивление: 400 Ом/4 кОм/40 кОм/400 кОм/4 МОм/40 МОм ± (1% 2)
 Частота: 10 Гц-100 кГц: ± (0.5% 3)
 Тестирование диодов
 Прозвонка соединений
 Удержание показаний (DATA HOLD)
 Индикация разряда батареи, автоотключение
 Автоматическое переключение диапазонов измерения
 Режим относительных измерений
 Тип батареи: 3 В CR 2032

13-0019



Портативный мультиметр UNI-T UT20B

Постоянное напряжение:
 200 мВ/2000 мВ/20 В/200 В/300 В (1.5% 2)
 Переменное напряжение: 200 В/300 В (2.5% 15)
 Постоянный ток: 2000 мА/20 мА/200 мА (2.5% 10)
 Сопротивление: 200 Ω/2000 Ω/20 кΩ/20 МΩ (2.5% 5)
 3-разрядный дисплей
 Ручной выбор предела измерений
 Тестирование диодов
 Генератор прямоугольных сигналов
 Индикатор разряда батареи
 Тест батареек: 1.5 В/9 В
 Импеданс: ≈ 10 МΩ
 Тип батареи: 9 В «Крона»

13-1002



Портативный мультиметр UT33A

Постоянное напряжение:
 400 мВ/4 В/40 В/400 В/500 В (0.8% 1)
 Переменное напряжение:
 4 В/40 В/400 В/500 В (1.2% 3)
 Постоянный ток:
 400 μА/4000 μА/40 мА/400 мА/4 А/10 а (1% 2)
 Переменный ток:
 400 μА/4000 μА/40 м/400 м/4 А/10 а (1.5% 5)
 Сопротивление:
 400 Ω/4 кΩ/40 кΩ/400 кΩ /4 МΩ /40 МΩ (1% 2)
 3-разрядный дисплей
 Автовыбор предела измерений
 Тестирование батареек: 1.5/9/12 В
 Тестирование диодов/транзисторов
 Прозвонка целостности цепи
 Импеданс: ≈ 10 МΩ
 Тип батареи: AAA 1.5 В 2 шт.

13-1005



Портативный мультиметр UT33B

Постоянное напряжение:
 200 мВ/2000 мВ/20 В/200 В/500 В (0.5% 2)
 Переменное напряжение: 200 В/500 В (1.2% 10)
 Постоянный ток: 200 μА/200 мА /10 а (1% 2)
 Сопротивление:
 200 Ω/2000 Ω/20 кΩ/200 кΩ/20 МΩ (0.8% 2)
 3-разрядный дисплей с подсветкой
 Ручной выбор предела измерений
 Тест батареек: 1.5/9/12 В
 Тестирование диодов
 Режим удержания измерений (DATA HOLD)
 Индикатор разряда батареи
 Импеданс: ≈ 10 МΩ
 Тип батареи: «Крона» 9 В

13-1006



Портативный мультиметр UT33C

Постоянное напряжение:
 200 мВ/2000 мВ/20 В/200 В/500 В (0.5% 2)
 Переменное напряжение: 200 В/500 В (1.2% 10)
 Постоянный ток: 2000 μА/20 м/200 м/10 а (1% 2)
 Сопротивление:
 200 Ω/2000 Ω/20 кΩ/200 кΩ/20 МΩ (0.8 2)
 Температура: -40 ... 1000°C/-40 ... 1832°F (1% 3)
 3-разрядный дисплей с подсветкой
 Ручной выбор предела измерений
 Тестирование диодов
 Режим удержания измерений (DATA HOLD)
 Прозвонка целостности цепи
 Индикатор разряда батареи
 Импеданс: ≈ 10 МΩ
 Тип батареи: «Крона» 9 В

13-1007

Портативный мультиметр UT33D



Постоянное напряжение:
200 мВ/2000 мВ/20 В/200 В/500 В (0.5% 2)
Переменное напряжение: 200 В/500 В (1.2% 10)
Постоянный ток: 2000 μ А/20 мА/200 мА/10 а (1% 2)
Сопротивление:
200 Ω /2000 Ω /20 к Ω /200 к Ω /20 М Ω /200 М Ω (0.8% 2)
3-разрядный дисплей с подсветкой
Ручной выбор предела измерений
Тестирование диодов
Генератор прямоугольного сигнала (меандр)
Режим удержания измерений (DATA HOLD)
Прозвонка целостности цепи
Индикатор разряда батареи
Импеданс: \approx 10 М Ω
Тип батареи: «Крона» 9 В

13-1008

Автомобильный мультиметр UT107



Постоянное напряжение: 200 мВ/2 В/20 В/1000 В
Переменное напряжение: 200 В/750 В
Постоянный ток: 200 мА/10 А
Сопротивление: 200 Ω /2 к Ω /20 к Ω /200 к Ω /20 М Ω
Частота: 2 кГц
Температура: -40...+1000 °С.
Коэффициент заполнения: 1...90%
Разрядность дисплея: до 2000
Тестирование аккумуляторных батарей 12 В
Прозвонка межсоединений со звуковым сигналом, диодный тест
Индикация перегрузки, отрицательной полярности, Сохранение показаний (HOLD).
Измерение угла опережения зажигания и скорости вращения двигателя.
Питание: 9 В (6F22 «Крона»)

13-0027

Автомобильный мультиметр UT105



Дисплей: 2000 разрядов
Постоянное напряжение:
200 мВ/2 В/20 В/200 В/1000 В \pm (0,5%+5)
Переменное напряжение:
2 В/20 В/200 В/750 В \pm (0,8%+5)
Постоянный ток: 200 мА/10 А \pm (0,8%+5)
Сопротивление: 200 Ω /2 к Ω /20 к Ω /200 к Ω /2 М Ω /20 М Ω \pm (0,8%+5)
Частота вращения: 4/6/8 цилиндров \pm (3%+5)
Обороты коленвала двигателя: 4/6/8 цилиндров \pm (3%+5)
Питание: 9 В тип «Крона»
Комплект поставки: мультиметр, щупы, батарея, чехол, инструкция

13-0028

Универсальный мультиметр UT 58A



Постоянное напряжение:
200 мВ/2 В/20 В/200 В/1000 В: \pm (0.5% 1)
Переменное напряжение:
2 В/20 В/200 В/750 В: \pm (0.8% 3)
Постоянный ток:
20 мА/2 мА/200 мА/200 А (0,8% 1)
Переменный ток: 2 мА/200 мА/20 А (1% 3)
Сопротивление: 200 Ω /2 к Ω /20 к Ω /2 М Ω /20 М Ω /200 М Ω (0,8% 1)
Емкость: 2 нФ/200 нФ/100 мФ (4% 3)
Дисплей: 2000
Ручная установка диапазона измерений
Тестирование диодов
Автовывключение
Режим удержания измерений (DATA HOLD)
Прозвонка целостности цепи
Импеданс: \approx 10 М Ω
Тип батареи: 9 В

13-1020

Универсальный мультиметр UT 58B



Постоянное напряжение:
200 мВ/2 В/20 В/200 В/1000 В: \pm (0.5% 1)
Переменное напряжение:
2 В/20 В/200 В/750 В: \pm (0.8% 3)
Постоянный ток:
2 мА/20 мА/200 мА/20А (0,8% 1)
Переменный ток: 2 мА/200 мА/20 А (1% 3)
Сопротивление: 200 Ω /2 к Ω /20 к Ω /2 М Ω /20 М Ω /200 М Ω (0,8% 1)
Емкость: 2 нФ/200 нФ/100 мФ (4% 3)
Температура: -40...+1000 °С
Дисплей: 2000
Ручная установка диапазона измерений
Тестирование диодов
Автовывключение
Режим удержания измерений (DATA HOLD)
Прозвонка целостности цепи
Импеданс: \approx 10 М Ω
Тип батареи: 9 В

13-1022

Универсальный мультиметр UT 58C



Постоянное напряжение:
200 мВ/2 В/20 В/200 В/1000 В: \pm (0.5% 1)
Переменное напряжение:
2 В/20 В/200 В/750 В: \pm (0.8% 3)
Постоянный ток:
20 мА/2 мА/20 мА/200 мА/20 А (0,8% 1)
Переменный ток: 2 мА/200 мА/20 А (1% 3)
Сопротивление:
200 Ω /2 к Ω /20 к Ω /20 М Ω (0,8% 1)
Емкость: 2 нФ/200 нФ/100 мФ (4% 3)
Частота: 2 кГц/20 кГц \pm (1.5% 5)
Температура: -40...+1000 °С/-40...+1832 °F (1% 4)
Дисплей: 2000
Ручная установка диапазона измерений
Тестирование диодов
Автовывключение
Режим удержания измерений (DATA HOLD)
Индикатор разряда батареи
Прозвонка целостности цепи
Импеданс: \approx 10 М Ω ,
Тип батареи: 9 В

13-1023

Универсальный мультиметр UT 58D



Постоянное напряжение: 200 мВ/20 В/200 В/1000 В: ± (0.5% 1)
 Переменное напряжение: 2 В/200 В/1000 В: ± (0.8% 3)
 Постоянный ток: 2 мА/20 мА/20 А (0.8% 1)
 Переменный ток: 2 мА/20 мА/20 А (1% 3)
 Сопротивление: 200 Ом/2 кОм/20 кОм/2 МОм/20 МОм (0.8% 1)
 Емкость: 20 нФ/200 нФ/2 мФ/100 мФ ± (2.5% 5)
 Индуктивность: 2 мГ/20 мГ/200 мГ/20 Г ± (2% 10)
 Дисплей: 2000
 Ручная установка диапазона измерений
 Тестирование диодов
 Автовыключение
 Режим удержания измерений (DATA HOLD)
 Индикатор разряда батареи
 Прозвонка целостности цепи
 Импеданс: ≈ 10 МОм,
 Тип батареи: 9 В

13-1024

Универсальный мультиметр UT 58E



Постоянное напряжение: 200 мВ/2 В/20 В/200 В/1000 В: ± (0.05% 3)
 Переменное напряжение: 2 В/20 В/200 В/1000 В: ± (0.5% 10)
 Постоянный ток: 20 мА/2 мА/20 мА/200 мА/20 А ± (0.5% 5)
 Переменный ток: 2 мА/200 мА/20 А ± (0.8% 10)
 Сопротивление: 200 Ом/2 кОм/20 кОм/2 МОм/200 МОм ± (0.5% 10)
 Емкость: 2 нФ/20 нФ/2 мФ/20 мкФ ± (3% 4)
 Температура: -40...+1000 °C ± (1% 30)
 Частота: 20 кГц ± (1.5% 5)
 Дисплей: 20000
 Ручная установка диапазона измерений
 Тестирование диодов
 Автовыключение
 Режим удержания измерений (DATA HOLD)
 Прозвонка целостности цепи
 Импеданс: ≈ 10 МОм
 Тип батареи: 9 В

13-1025

Универсальный мультиметр UNI-T UT151A



Постоянное напряжение: 200 мВ/2 В/20 В/200 В/1000 В
 Переменное напряжение: 2 В/20 В/200 В/750 В
 Постоянный ток: 200 мкА/2 мА/200 мА/20 А
 Переменный ток: 200 мкА/2 мА/200 мА/20 А
 Сопротивление: 200 Ом/2 кОм/20 кОм/200 кОм/2 МОм/20 МОм/200 МОм
 Емкость: 20 мкФ/200 мкФ
 Разрядность дисплея: до 2000
 Проверка батарей: 1.5 В/9 В/12 В
 Тестирование диодов
 Автовыключение
 Прозвонка целостности цепи
 Сохранение показаний (HOLD)
 Индикатор разряда батареи
 Автоматическое отключение
 Ручной выбор диапазона измерения
 Тип батареи: 9 В батарея 6F22 «Крона»

13-1026

Универсальный мультиметр UNI-T UT151C



Постоянное напряжение: 200 мВ/2 В/20 В/200 В/1000 В
 Переменное напряжение: 2 В/20 В/200 В/750 В (0.8% 3)
 Переменный ток: 2 мА/20 мА/200 мА/20 А (0.8% 1)
 Сопротивление: 200 Ом/2 кОм/20 кОм/200 кОм/2 МОм/200 МОм (1% 2)
 Емкость: 2 нФ/20 нФ/200 нФ/2 мкФ/100 мкФ (1.5% 5)
 Температура: -40...+1000 °C (1% 3)/-40...+1832 °F (1% 4)
 3-разрядный дисплей
 Ручной выбор диапазона измерений
 Тестирование диодов/батареек
 Режим удержания измерений (DATA HOLD)
 Прозвонка целостности цепи
 Автоматическое отключение
 Индикатор разряда батареи
 Тип батареи: 9 В батарея 6F22 «Крона»

13-1021

Измеритель иммитанса (RLC-метр) UNI-T UT603



Сопротивление: 200 Ом/2 кОм/20 кОм/200 кОм/2 МОм/20 МОм (0.8% 1)
 Емкость 2 нФ/20 нФ/200 нФ/2 мФ/20 мФ/200 мФ/600 мФ (1% 5)
 Индуктивность 2 мн/20 мн/200 мн/2 Гн/20 Гн (2% 8)
 4-разрядный дисплей
 Ручной выбор предела измерений
 Тестирование диодов
 Режим удержания измерений (DATA HOLD)
 Индикатор разряда батареи
 Импеданс: ≈ 10 МОм
 Тип батареи: 9 В «Крона»

13-1012

Профессиональный мультиметр UNI-T UT61A



Постоянное напряжение: 400 мВ - 1000 В (0.5%+1)
 Переменное напряжение: 4 В-750 В (1%+3)
 Постоянный ток: 400 мА-10 А (1%+2)
 Переменный ток: 400 мА-10 А (1.2%+5)
 Сопротивление: 400 Ом-40 МОм (1%+2)
 Емкость: 40 нФ - 400 мкФ (3%+5)
 Частота: 10 Гц-10 МГц (0.1%+4)
 Коэффициент заполнения: 0.1%-99.9%
 6-разрядный дисплей
 Автоматическая установка диапазона измерений
 Тестирование диодов/батареек
 Генератор прямоугольного сигнала (меандр)
 Автовыключение
 Порт RS232 для подключения к ПК
 Режим удержания измерений (DATA HOLD)
 Прозвонка целостности цепи
 Индикатор разряда батареи
 Импеданс: около 10 МОм
 Тип батареи: 9 В батарея

13-1013

Профессиональный мультиметр UNI-T UT61B



Постоянное напряжение: 40 мВ-1000 В
 Переменное напряжение: 40 мВ-750 В
 Постоянный ток: 400 мА-10 А
 Переменный ток: 400 мА-10 А
 Сопротивление: 400 Ом-40 МОм
 Емкость: 40 нФ-4000 мкФ
 Частота: 10 Гц-10 МГц
 Коэффициент заполнения (скважность): 0.1%-99.9%
 Температура: -40...+1000 °С/-40...+1832 °F
 Разрядность дисплея: до 4000
 Подсветка дисплея
 Проверка диодов
 Прозвонка межсоединений со звуковым сигналом
 Сохранение показаний (HOLD)
 Режим относительных измерений и измерения минимальных/максимальных значений
 Автоматическое отключение
 Порт RS232C (кабель и ПО для компьютера в комплекте)
 Питание: 9 В 6F22 «Крона»

13-1016

Профессиональный мультиметр UNI-T UT61C



Постоянное напряжение: 60 мВ/600 мВ/6 В/60 В/600 В/1000 В $\pm(0.5\%+1)$
 Переменное напряжение: 60 мВ/600 мВ/6 В/60 В/600 В/750 В $\pm(1.0\%+3)$
 Постоянный ток: 600 мА/6000 мА/60 мА/600 мА/6 А/10 А $\pm(1.0\%+3)$
 Переменный ток: 600 мА/6000 мА/60 мА/600 мА/6 А/10 А $\pm(1.2\%+5)$
 Сопротивление: 600 Ом/6 кОм/60 кОм/600 кОм/6 МОм/60 МОм $\pm(1.0\%+2)$
 Емкость: 40 нФ/400 нФ/4 мкФ/40 мкФ/400 мкФ/4000 мкФ $\pm(3.0\%+5)$
 Частота: 10 Гц – 10 МГц $\pm(0.1\%+4)$
 Температура: -20~+1000 °С $\pm(1.2\%+3)$
 Коэффициент заполнения 0.1%-99.9%
 Разрядность дисплея: до 6000
 Подсветка дисплея
 Аналоговая шкала: 61 деление
 Проверка диодов
 Прозвонка межсоединений со звуковым сигналом
 Сохранение показаний (HOLD)
 Измерение истинных среднеквадратических значений (TRUE RMS)
 Порт RS232C (кабель и ПО для компьютера в комплекте)
 Питание: 9 В 6F22 «Крона»

13-0046

Профессиональный мультиметр UNI-T UT61D



Постоянное напряжение: 60 мВ-1000 В
 Переменное напряжение: 60 мВ-750 В
 Постоянный ток: 600 мА-10 А
 Переменный ток: 600 мА-10 А
 Сопротивление: 600 Ом-60 МОм
 Емкость: 40 нФ-4000 мкФ
 Частота: 10 Гц-10 МГц
 Коэффициент заполнения (скважность): 0.1%-99.9%
 Разрядность дисплея: до 6000
 Подсветка дисплея
 Проверка диодов
 Прозвонка межсоединений со звуковым сигналом
 Сохранение показаний (HOLD)
 Режим относительных измерений и измерения минимальных/максимальных значений
 Измерение истинных среднеквадратических значений (TRUE RMS)
 Порт RS232C (кабель и ПО для компьютера в комплекте)
 Питание: 9 В 6F22 «Крона»

13-0047

Профессиональный мультиметр UNI-T UT71E



Постоянное напряжение: 400 мВ-1000 В
 Переменное напряжение: 4 В-1000 В
 Постоянный ток: 400 мкА-10 А
 Переменный ток: 400 мкА-10 А
 Частота переменного тока: до 100 кГц
 Сопротивление: 400 Ом-40 МОм
 Емкость: 40 нФ-40 мФ
 Частота: 40 Гц-400 МГц
 Коэффициент заполнения (скважность): 10-90%
 Температура: -40...+1000 °С/-40...+1832 °F
 Токовая петля 4-20 мА: 0-100%
 Измерение потребляемой мощности (адаптер в комплекте)
 Разрядность дисплея: до 40000, подсветка
 Аналоговая шкала
 Проверка диодов
 Тип батареи: 9 В батарея, 6F22 «Крона»
 Прозвонка межсоединений со звуковым сигналом
 Сохранение показаний (HOLD) и пиковых значений
 Режим относительных измерений и измерения минимальных/максимальных значений
 Измерение переменного тока с постоянной составляющей
 Автоматическая калибровка
 Порт USB (кабель и ПО для компьютера в комплекте)

13-0049

Измеритель сопротивления изоляции UT502A



Тестовое напряжение (диапазон и точность):
 500 В: 3 МОм-99.9 МОм $\pm(3\% 5)$
 500 В: 100 МОм-2 ГОм $\pm(5\% 5)$
 1000 В: 5 МОм-99.9 МОм $\pm(3\% 5)$
 1000 В: 100 МОм -4 ГОм $\pm(5\% 5)$
 2500 В: 25 МОм-20 ГОм $\pm(3\% 5)$
 Ток испытаний:
 500 В (500 КОм) 1 мА с точностью $\pm 10\%$
 1000 В (1 МОм) 1 мА с точностью $\pm 10\%$
 2500 В (2,5 МОм) 1 мА с точностью $\pm 10\%$
 Ток короткого замыкания: <2 мА
 Напряжение постоянного тока: 30 В-1000 В с точностью $\pm(2\% 3)$
 Напряжение переменного тока: 30 В-750 В с точностью $\pm(2\% 3)$
 Максимальное значение дисплея: 1999
 Автоматическая настройка диапазона
 Индикатор низкого заряда батареи
 Подсветка дисплея
 Световая/звуковая индикация опасного/высокого напряжения
 Индикация повышенной нагрузки
 Автоматическое отключение напряжения

13-0044



Измеритель сопротивления изоляции UT511

Тестовое напряжение (диапазон и точность):
 100 В 0.1 МОм-500 МОм ± (3% 5)
 250 В 0.5 МОм-2 ГОм ± (3% 5)
 500 В 1 МОм-4 ГОм ± (3% 5)
 1000 В 2 МОм-10 ГОм ± (3% 5)
 Ток короткого замыкания: <2 мА
 Напряжение постоянного тока: 1000 В с точностью ± (2% 3)
 Напряжение переменного тока: 750 В с точностью ± (2% 3)
 Диапазон низкоомных сопротивлений: 0.1 Ом-999.9 Ом точность ± (1% 3)
 Максимальное значение дисплея: 9999
 Автоматическая настройка диапазона
 Подсветка дисплея
 Автовывключение
 Индикатор низкого заряда батареи
 Максимальное число сохраняемых данных: 18
 Сравнение данных
 Автовывчисление показателя поляризации (PI)/поглощения в диэлектрике (DAR)
 Аналоговая гистограмма
 Индикация высокого напряжения
 Таймер: 30 минут

13-0042



Генератор сигналов UTG9002C

Верхний предел: 2 МГц
 Форма сигнала: синусоидальный, прямоугольный, треугольный, импульсный, пилообразный
 Частота: 0.2 Гц-2 МГц
 Отображение на дисплее: амплитуда и частота
 Погрешность амплитуды: ≤ ± 1%
 Погрешность частоты: ≤ ± 5%
 Максимальная амплитуда: 20 В Выходная мощность: ≥2 Вт
 Атенуатор: 20 дБ 40 дБ
 Уровень постоянного напряжения: -10 В 10 В
 Коэффициент заполнения: 10-90%
 Искажение синусоидального сигнала: ≤2%
 Длительность фронта импульса: ≤50 нс
 VCF (внешний контроль частоты напряжения): 100:1
 Логические сигналы TTL:
 Комплектность поставки: кабель со штырьковыми контактами, изолированными зажимами, шнур питания, инструкция по эксплуатации

13-0015



Портативный осциллограф UNI-T UT81B

Постоянное напряжение: 400 мВ/4 В/40 В/400 В/1000 В: ± (0.8% 8)
 Переменное напряжение: 4 В/40 В/400 В/750 В ± (1% 15)
 Постоянный ток: 400 мА/4 мА/40 мА/400 мА/4 А/10 А: ± (1.5% 8)
 Сопротивление: 400 Ом/4 кОм/40 кОм/400 кОм/4 МОм/40 МОм: ± (1% 5)
 Емкость: 40 нФ/400 нФ/4 мФ/40 мФ/100 мФ: ± (3% 8)
 Частота: 10 Гц-10 МГц: ± (0.1% 3)
 Коэффициент заполнения: 0.1%-99.9%
 Входная чувствительность: 20 мВ/дел. -500 В/дел. (1 - 2 - 5)
 Погрешность по вертикали: ± (5% 1)
 Погрешность по горизонтали: ± (0.01% 1)
 Частота выборки 40 МС/с
 4-разрядный дисплей с подсветкой
 Полоса пропускания: 8 МГц
 Синхронизация: по нарастанию/обычная/однократный импульс
 Память: 10 групп измерений и настроек
 Ручной/автоматический выбор диапазона измерений
 Тестирование диодов
 Автовывключение
 Режим удержания измерений (DATA HOLD)
 Прозвонка целостности цепи
 Индикатор разряда батареи
 Импеданс: ≈ 10 МОм
 Тип батареи: 1.5 В батарея AA 6 шт.

13-0017



Индикатор напряжения Unit UT15B

Светодиодная информация по диапазонам измерений: 12/24/50/120/230/400/690
 Погрешность измерений: $\pm 3\%$ 5
 Выбор диапазона измерений: автоматический
 Светодиодная индикация выбора измерений: постоянное/переменное
 Время задержки измеряемого параметра: 0.1 сек
 Частотный диапазон: 0-400 Гц
 Время выполнения операции: 30 сек
 Время восстановления функций: 10 мин
 Однополюсное измерение, диапазон: 100-690 В, переменное напряжение
 Частотный диапазон: 50-400 Гц
 Диапазон измерения сопротивлений: 0-400 кОм
 Звуковая прозвонка на обрыв электрических соединителей
 Тест перемещения фазы: диапазон 100-690 В, при частоте 45-65 Гц
 Предельный диапазон измерения напряжения: 690 В
 Питание прибора: 1.5 В (LR03) 2 шт.

13-1017



Индикатор напряжения Unit UT15C

Дисплей показа замера напряжений: 12-690 В; 6-690 В
 Светодиодная информация по диапазонам измерений: 12/24/50/120/230/400/690
 Погрешность измерений: $\pm 3\%$ 5
 Выбор диапазона измерений: автоматический
 Светодиодная индикация выбора измерений: постоянное/переменное
 Время задержки измеряемого параметра: 0.1 сек
 Частотный диапазон: 0-400 Гц
 Время выполнения операции: 30 сек
 Время восстановления функций: 10 мин
 Однополюсное измерение, диапазон: 100-690 В, переменное напряжение
 Частотный диапазон: 50-400 Гц
 Диапазон измерения сопротивлений: 0-400 кОм
 Звуковая прозвонка на обрыв электрических соединителей
 Тест перемещения фазы: диапазон 100-690 В, при частоте 45-65 Гц
 Предельный диапазон измерения напряжения: 690 В
 Питание прибора: 1.5 В (LR03) 2 шт.

13-1018

Пирометр UNI-T UT300C

Диапазон измерений: -20 °C...+400 °C
 Базовая погрешность измерений: $\pm 2\%$ или ± 2 °C
 Разрешение: 0,1 °C
 Воспроизводимость: 0,5% показания или 0,5 °C
 Оптическое разрешение: 12:1
 Двойной ЖК дисплей
 Коэффициент эмиссии: 0,1-1
 Фиксация показаний после отпущения курка (HOLD): 8 сек
 Типичное время отклика: 0,5 сек
 Спектральный диапазон: 8-14 мкм
 Лазерный прицел с функцией отключения
 Мощность лазера: менее 1 мВт
 Подсветка дисплея
 Автоматическое выключение питания
 Индикация разряда батареи
 Выбор единиц измерения: °C/°F
 Диапазон рабочих температур: 0...+40 °C
 Рабочая относительная влажность: до 90%
 Тип батареи: 9 В тип 6F22 1 шт.

13-0025

Пирометр UT301C

Диапазон измерений: -18...+550 °C
 Точность измерения: ± 1.8 °C или $\pm 2\%$
 Повторяемость: ± 0.5 °C или $\pm 0.5\%$
 Температурное разрешение: 0.1 °C
 Оптическое разрешение: 12:1
 Время отклика: 0.25 сек
 Спектральный диапазон: 8-14 мкм
 Лазерный целеуказатель: Laser Class (II); Выход <1 мт, длина волны 630-670 нм
 Время ожидания дисплея: 8 секунд
 Выбор шкалы (°C, °F)
 Коэффициент теплового излучения: от 0.1 до 1.0 с шагом 0.01
 Фиксация измеренного значения на дисплее
 Питание: 9 В батарея (6F22)
 Отключение лазера
 Режим непрерывного измерения
 Запоминание при отключении питания
 Измерение мин., макс. и средней температуры
 Измерение разницы между мин./макс. температурой
 Двойная подсветка дисплея
 Резьба под штатив

13-0024



Дальномер лазерный UNI-T UT 391+

Класс лазера: 2
 Точность измерения: ±2 мм
 Минимальная дальность измерений: 0.1 метра
 Максимальная дальность измерений: 60 метров
 Скорость измерения: 3 выб/с
 Питание: 1,5 В батареи AAA 2 шт.
 Автоматическая калибровка
 Подсветка дисплея
 До 8000 измерений от одного комплекта батарей

13-0061



Щупы тестера UNI-T UT-L13

Кат. 3 до 1000 В 10 А
 Длина: 1000 мм
 Длина рукоятки от защитной гарды: 85 мм
 Штекер: 20 мм/Ø 8 мм

13-0031



Щупы тестера UNI-T UT-L27

Кат. 3 до 1000 В/10 А
 Длина: 900 мм
 Рукоять щупа: 130/Ø 9 мм
 Длина иглы: 165 мм

13-0034

ЭЛЕКТРОИНСТРУМЕНТ

ПИСТОЛЕТЫ КЛЕЕВЫЕ

Предназначены для монтажа электрических плат, декорирования, изготовления упаковочной и сувенирной продукции, при прокладке кабеля сетей телефонной связи и передачи данных, при производстве багетов и картинных рам, для заделки окон и швов плитки, ремонта обуви, ковровых покрытий, ремонта электрической изоляции и изделий из пластмассы, а также во многих других местах, где требуется склеивание или фиксация предметов.

Пистолеты клеевые PROconnect



Артикул	Мощность, Вт	Диаметр стержня, мм
12-0102	15	7
12-0103	40	11
12-0104	60	11

Питание: 220 В/50 Гц
 В упаковке: 1 шт.



Пистолет клеевой «Профи»

Мощность: 15 Вт
 Диаметр стержня: 7 мм
 Питание: 220 В/50 Гц
 В упаковке: 1 шт.

12-0113



Пистолет клеевой

Мощность: 15 Вт
Диаметр стержня: 7 мм
Питание: 220 В/50 Гц
В комплекте: цветные стержни
В упаковке: 1 шт.

12-0112



Пистолет клеевой

Мощность: 40 Вт
Диаметр стержня: 11 мм
Питание: 220 В/50 Гц
В упаковке: 1 шт.

12-0108



Пистолет клеевой «Профи»

Мощность: 60 Вт
Диаметр стержня: 11 мм
Питание: 220 В/50 Гц
В упаковке: 1 шт.

12-0114



Пистолет клеевой

Мощность: 60 Вт
Диаметр стержня: 11 мм
Питание: 220 В/50/60 Гц
В упаковке: 1 шт.

12-0107



Пистолет клеевой

Мощность: 100 Вт
Диаметр стержня: 11 мм
Питание: 220 В/50 Гц
В упаковке: 1 шт.

12-0105



Пистолет клеевой

Мощность: 100 Вт
Диаметр стержня: 11 мм
Питание: 220 В/50 Гц
В упаковке: 1 шт.

12-0115



Пистолет клеевой «Профи»

Мощность: 60/100 Вт
Диаметр стержня: 11 мм
Питание: 220 В/50 Гц
В упаковке: 1 шт.

12-0116



Пистолет клеевой «Profimax»

Мощность: 100 Вт
Диаметр стержня: 11 мм
Питание: 220 В/50 Гц
В упаковке: 1 шт.

12-0118



Пистолет клеевой «Profimax»

Мощность: 280 Вт
Диаметр стержня: 11 мм
Питание: 220 В, 50/60 Гц
В упаковке: 1 шт.

12-0119



Пистолет клеевой в кейсе

Мощность: 60 Вт
Диаметр стержня: 11 мм
Питание: 220 В/50 Гц
Регулировка температуры нагрева: 120–240 °С
В упаковке: 1 шт.

12-0111

ТЕРМОКЛЕЙ

Склеивает поверхности в любом сочетании: дерево, металл, пластмасса, керамика, картон, бумага, ткань, кожа, резина, стекло. Надежный и быстрый результат — эксплуатация через 40-60 секунд после склейки. Экологичность и безопасность — не токсичен, без запаха и растворителей.

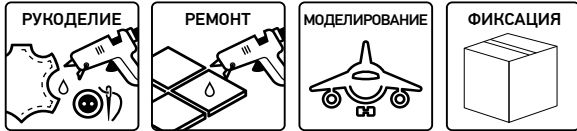

Клеевой стержень

Диаметр: 7,4 мм
Длина: 197 мм
Цвет: прозрачный
Температура плавления: 85 °С
Количество в упаковке: 10 шт.

09-1003



Клеевой стержень

Диаметр: 7,4 мм
Длина: 197 мм
Цвет: черный
Температура плавления: 80 °С
Количество в упаковке: 10 шт.

09-1004



Клеевой стержень малый

Диаметр: 7,4 мм
Длина: 100 мм
Цвет: прозрачный
Температура плавления: 85 °С
Количество в упаковке: 12 шт.

09-1010



Клеевой стержень малый цветной

Диаметр: 7,4 мм
Длина: 100 мм
Цвет: оранжевый, желтый, зеленый, красный, розовый
Температура плавления: 80 °С
Количество в упаковке: 12 шт.

09-1020



Клеевой стержень малый цветной с блестками

Диаметр: 7,4 мм
Длина: 100 мм
Цвет: синий, зеленый, красный, фиолетовый, золотой, серебряный
Температура плавления: 80 °С
Количество в упаковке: 12 шт.

09-1025



Клеевой стержень малый светящийся

Диаметр: 7,4 мм
Длина: 100 мм
Цвет: прозрачный
Температура плавления: 85 °С
Количество в упаковке: 12 шт.

09-1060



Клеевой стержень

Диаметр: 11,3 мм
 Длина: 270 мм
 Цвет: прозрачный
 Температура плавления: 85 °С
 Количество в упаковке: 10 шт.

09-1207



Клеевой стержень

Диаметр: 11,3 мм
 Длина: 270 мм
 Цвет: черный
 Температура плавления: 80 °С
 Количество в упаковке: 10 шт.

09-1209



Клеевой стержень цветной

Диаметр: 11,3 мм
 Длина: 270 мм
 Цвет: синий, желтый, зеленый, красный, коричневый
 Температура плавления: 80 °С
 Количество в упаковке: 10 шт.

09-1210



Клеевой стержень цветной с блестками

Диаметр: 11,3 мм
 Длина: 270 мм
 Цвет: синий, зеленый, красный, золотой, серебряный
 Температура плавления: 80 °С
 Количество в упаковке: 10 шт.

09-1215



Клеевой стержень

Диаметр: 11,3 мм
 Длина: 100 мм
 Цвет: прозрачный
 Температура плавления: 85 °С
 Количество в упаковке: 12 шт.

09-1220



Клеевой стержень цветной

Диаметр: 11,3 мм
 Длина: 100 мм
 Цвет: желтый, зеленый, синий, красный, коричневый, розовый
 Температура плавления: 80 °С
 Количество в упаковке: 12 шт.

09-1230



Клеевой стержень цветной с блестками

Диаметр: 11,3 мм
 Длина: 100 мм
 Цвет: синий, зеленый, красный, золотой, серебряный, фиолетовый
 Температура плавления: 80 °С
 Количество в упаковке: 12 шт.

09-1235



Клеевой стержень светящийся

Диаметр: 11,3 мм
 Длина: 100 мм
 Цвет: прозрачный
 Температура плавления: 85 °С
 Количество в упаковке: 12 шт.

09-1260



Клеевой стержень, вязкость 18.000 Pa.s

Диаметр: 11,3 мм
 Длина: 270 мм
 Цвет: прозрачный (матовый)
 Температура плавления: 83 °С
 В упаковке: 1 кг

09-1837-1



Клеевой стержень, вязкость 18.000 Pa.s

Диаметр: 11,3 мм
 Длина: 270 мм
 Цвет: прозрачный
 Температура плавления: 85 °С
 В упаковке: 1 кг

09-1857-1

ЭЛЕКТРОФЕНЫ ТЕХНИЧЕСКИЕ

Предназначены для локального нагрева при усаживании термотрубок и термопленок, сушки предметов, сварки и деформации пластмассовых изделий, удаления лакокрасочных покрытий, размораживания замерзших предметов, дезинфекции горячим воздухом и т. д.



Электрофен промышленный

Мощность: 750/1500 Вт
Питание: 220 В/50 Гц
Расход воздуха: 450 л/мин
Редукционная насадка в комплекте
Температурный диапазон: +50...+500 °С
В упаковке: 1 шт.

12-0051



Электрофен промышленный

Мощность: 1000-1600 Вт
Питание: 220-240 В/50 Гц
Редукционная насадка в комплекте
Терморегулятор
Расход воздуха:
при низких оборотах: 190-210 л/мин
при высоких оборотах: 310-350 л/мин
Регулировка температуры: плавная
Диапазон температур: +50...+550 °С
В упаковке: 1 шт.

12-0056



Электрофен промышленный

Мощность: 800-1500 Вт
Питание: 220-240 В/50 Гц
Терморегулятор
Редукционная насадка в комплекте
Расход воздуха: 450 л/мин
Диапазон температур: +50...+500 °С
В упаковке: 1 шт.

12-0052



Электрофен промышленный

Мощность: 1000-1600 Вт
Питание: 220-240 В/50 Гц
Терморегулятор, ЖК дисплей
Редукционная насадка в комплекте
Расход воздуха:
при низких оборотах: 190-210 л/мин
при высоких оборотах: 310-350 л/мин
Регулировка температуры: плавная
Диапазон температур: +50...+550 °С
В упаковке: 1 шт.

12-0057



Электрофен промышленный

Мощность: 750/1500 Вт
Питание: 220 В/50 Гц
Расход воздуха: 450 л/мин
Редукционная насадка в комплекте
Температурный диапазон: +50...+500 °С
В упаковке: 1 шт.

12-0054

НАБОРЫ ИНСТРУМЕНТОВ



Микродрель в кейсе

Комплект:
микродрель, 5 сверл по металлу (диаметр: 0,45 мм; 1 мм; 1,45 мм; 2,30 мм; 3 мм), 4 латунных втулки, 4 шлифовальных валика, шлифовальный камень, держатель для шлифовального камня
Блок питания: 220 В-12 В/1000 мА
Питание: 12 В
Скорость вращения: 12000 об/мин
В упаковке: 1 шт.

12-4451



Микродрель в кейсе

Комплект:
микродрель, 27 насадок в боксе, блок питания: 220 В-12 В/1000 мА
Питание: 12 В
Скорость вращения: 950 об/мин
Максимальный диаметр насадки: 5 мм
В комплекте: микродрель, блок питания и 27 различных насадок в боксе
В упаковке: 1 шт.

12-4453

СВЕРЛА, НАБОРЫ

Сверло по стеклу и кафелю

Предназначено для обработки кафеля, стекла и керамики.



Артикул	Диаметр, мм
12-6801	3
12-6802	4
12-6803	5
12-6804	6
12-6805	8
12-6806	10
12-6807	12

Тип: копьевидное

Тип хвостовика: цилиндрический

В упаковке: 1 шт.

Сверло ступенчатое

Предназначено для получения отверстий различного диаметра без перестановки режущего инструмента.



Артикул	Количество ступеней	Мин. диаметр, мм	Макс. диаметр, мм	Шаг ступени, мм
12-6601	9	4	20	2
12-6602	14	4	30	2
12-6603	15	4	32	2
12-6604	10	9	36	3
12-6611	9	4	20	2
12-6612	14	4	30	2
12-6613	15	4	32	2
12-6614	10	9	36	3

Материал: быстрорежущая инструментальная сталь

Тип хвостовика: цилиндрический

В упаковке: 1 шт.

Набор экстракторов для шурупов



Предназначен для извлечения поврежденного и ненужного крепежа (винты, шпильки и шурупы).

Набор включает в себя пять прочных инструментов

Материал стержня: легированная инструментальная сталь

Упаковка: пластиковый бокс

Количество в упаковке: 1 шт.

12-6701

Набор экстракторов для шурупов



Предназначен для извлечения поврежденного и ненужного крепежа (винты, шпильки и шурупы).

Набор включает в себя пять прочных инструментов.

Материал стержня: углеродистая сталь

Упаковка: пластиковый бокс

Количество в упаковке: 1 шт.

12-6702

Набор экстракторов для шурупов «Профи»



Предназначен для извлечения поврежденного и ненужного крепежа (винты, шурупы и саморезы). Набор включает в себя четыре двухсторонние биты различных размеров

Материал: быстрорежущая сталь HSS4341

Упаковка: пластиковый бокс

Количество в упаковке: 1 шт.

12-6703

Биты



Артикул	Модель
12-6212	PH1
12-6222	PH2
12-6312	PZ1
12-6322	PZ2

Длина: 50 мм

В упаковке: 1 шт.

УСТРОЙСТВО ДЛЯ ЗАПАИВАНИЯ ПАКЕТОВ

Устройство для запаивания пакетов REXANT



Потребляемая мощность: 60 Вт
Диапазон температур: 100-240 °C
В упаковке: 1 шт.

12-0060

Устройство для запаивания пакетов REXANT



Потребляемая мощность: 150 Вт
Диапазон температур: 100-200 °C
В упаковке: 1 шт.

12-0055

ГАЗОВЫЕ ГОРЕЛКИ

Используются как резаки, паяльное или плавильное оборудование, для сварки, удаления старой краски, в кулинарии и кондитерских цехах.

Газовая горелка-насадка

Быстрый старт
Диаметр сопла: 20 мм
Время прогрева: 10 сек
Мощность: 1,45 кВт
Макс. температура пламени: 1400 °С
2 режима работы
Расход газа: 106 г/ч
Газовый баллон: ТВ-220 (цанговый)
Топливо: смесь газа бутан/изобутан
Тип поджига: встроенный пьезо
Материал: медь, нержавеющая сталь, алюминий, сплав цинка, пластик
Размеры: 203×40×63 мм
Вес: 170 г
В упаковке: 1 шт.

12-0031



Газовая горелка-насадка

Быстрый старт
Диаметр сопла: 20 мм
Время прогрева: 10 сек
Мощность: 1,1 кВт
Макс. температура пламени: 1400 °С
Расход газа: 80 г/ч
Газовый баллон: ТВ-220 (цанговый)
Топливо: смесь газа бутан/изобутан
Тип поджига: встроенный пьезо
Материал: медь, нержавеющая сталь, алюминий, сплав цинка, пластик
Размеры: 150×42×65 мм
Вес: 150 г
В упаковке: 1 шт.

12-0033



Газовая горелка-насадка

Быстрый старт
Время прогрева: 10 сек
Пьезоподжиг: да
Материал горелки: медь, сталь, сплав цинка, пластик
Тип газа: пропан
Газовый баллон: ТВ-220 (цанговый)
Расход газа: 106 г/час
Мощность: 1,45 кВт
Размеры: 260×130×65 мм
Вес: 212 г
В упаковке: 1 шт.

12-0032



Газовая горелка-насадка

Диаметр сопла: 22 мм
Время прогрева: 90 сек
Мощность: 1,65 кВт
Макс. температура пламени: 1300 °С
Расход газа: 120 г/ч
Газовый баллон: ТВ-220 (цанговый)
Топливо: смесь газа бутан/изобутан
Тип поджига: ручной
Материал: сталь, сплав цинка, пластик
Размеры: 190×40×69 мм
Вес: 110 г
В упаковке: 6 шт.

12-0016



Газовая горелка-насадка

Диаметр сопла: 23 мм
Время прогрева: 90 сек
Мощность: 3,54 кВт
Макс. температура пламени: 1500 °С
Расход газа: 258 г/ч
Газовый баллон: ТВ-220 (цанговый)
Топливо: смесь газа бутан/изобутан
Тип поджига: ручной
Материал: сталь, алюминий, сплав цинка, пластик
Размеры: 200×40×69 мм
Вес: 125 г
В упаковке: 1 шт.

12-0017



Газовая горелка-насадка

Диаметр сопла: 10 мм
Время прогрева: 90 сек
Мощность: 1,65 кВт
Макс. температура пламени: 1300 °С
Расход газа: 120 г/ч
Газовый баллон: ТВ-220 (цанговый)
Топливо: смесь газа бутан/изобутан
Тип поджига: ручной
Материал: алюминий, медь, сплав цинка, пластик
Размеры: 195×40×60 мм
Вес: 120 г
В упаковке: 1 шт.

12-0018



Газовая горелка (механическая большая)

Диаметр сопла: 25 мм
Длина горелки: 18 см
Используемый баллон: стандартный одноразовый 220 г нетто (бутан)
Потребление газовой смеси: 120 г/час, 1440 ккал
Пьезоподжиг: отсутствует
В упаковке: 20 шт.

12-0014



Газовая горелка (механическая малая)

Диаметр сопла: 19 мм
Длина горелки: 12 см
Используемый баллон: стандартный одноразовый 220 г нетто (бутан)
Потребление газовой смеси: 120 г/час, 1440 ккал
Пьезоподжиг: отсутствует
В упаковке: 30 шт.

12-0015



Газовая горелка-насадка



Диаметр сопла: 23 мм
 Время прогрева: 90 сек
 Мощность: 3,54 кВт
 Макс температура пламени: 1400 °C
 Расход газа: 258 г/ч
 Газовый баллон: ТВ-220 (цанговый)
 Топливо: смесь газа бутан/изобутан
 Тип поджига: ручной
 Материал: медь, сталь, алюминий, сплав цинка, пластик
 Размеры: 270×56×154 мм Вес: 264 г
 В упаковке: 1 шт.

12-0027

Газовая горелка-насадка



Диаметр сопла: 20 мм
 Время прогрева: 90 сек
 Мощность: 1,1 кВт
 Макс. температура пламени: 1400 °C
 Расход газа: 80 г/ч
 Газовый баллон: ТВ-220 (цанговый)
 Топливо: смесь газа бутан/изобутан
 Тип поджига: встроенный пьезо
 Материал: медь, нержавеющая сталь, алюминий, сплав цинка, пластик
 Размеры: 153×40×57 мм Вес: 135 г
 В упаковке: 1 шт.

12-0019

Газовая горелка-насадка



Диаметр сопла: 20 мм
 Время прогрева: 90 сек
 Мощность: 1,1 кВт
 Макс. температура пламени: 1400 °C
 Расход газа: 80 г/ч
 Газовый баллон: ТВ-220 (цанговый)
 Топливо: смесь газа бутан/изобутан
 Тип поджига: встроенный пьезо
 Материал: медь, нержавеющая сталь, алюминий, сплав цинка, пластик
 Размеры: 150×42×70 мм Вес: 150 г
 В упаковке: 1 шт.

12-0023

Газовая горелка-насадка



Диаметр сопла: 22 мм
 Время прогрева: 90 сек
 Мощность: 1,65 кВт
 Макс. температура пламени: 1400 °C
 Расход газа: 120 г/ч
 Газовый баллон: ТВ-220 (цанговый)
 Топливо: смесь газа бутан/изобутан
 Тип поджига: встроенный пьезо
 Керамическая вставка в сопле
 Размеры: 153×45×72 мм Вес: 140 г
 В упаковке: 1 шт.

12-0026

Газовая паяльная лампа



Пьезоподжиг: да
 Мощность: 1,45 кВт
 Время прогрева: 90 сек
 Корпус: металл
 Горелка: медь, сталь, пластик
 Тип газа: пропан
 Газовый баллон: одноразовый (прокальываемый)
 Расход газа: 106 г/час
 Размеры: 260×103×156 мм Вес: 470 г
 В упаковке: 1 шт.

12-0028



Газовая горелка-насадка

Диаметр сопла: 32 мм
 Время прогрева: 90 сек
 Мощность: 3,54 кВт
 Макс. температура пламени: 1500 °C
 Расход газа: 258 г/ч
 Газовый баллон: ТВ-220 (цанговый)
 Топливо: смесь газа бутан/изобутан
 Тип поджига: ручной
 Материал: медь, алюминий, сталь, сплав цинка, пластик
 Размеры: 785×50×85 мм Вес: 356 г
 В упаковке: 1 шт.

12-0021

Газовая горелка-насадка



Диаметр сопла: 22 мм
 Время прогрева: 90 сек
 Мощность: 1,65 кВт
 Макс. температура пламени: 1400 °C
 Расход газа: 120 г/ч
 Газовый баллон: ТВ-220 (цанговый)
 Топливо: смесь газа бутан/изобутан
 Тип поджига: встроенный пьезо
 Материал: медь, нержавеющая сталь, алюминий, сплав цинка, пластик
 Размеры: 153×45×72 мм Вес: 138 г
 В упаковке: 1 шт.

12-0020

Газовая горелка-насадка



Диаметр сопла: 20 мм
 Время прогрева: 90 сек
 Мощность: 1,1 кВт
 Макс. температура пламени: 1400 °C
 Расход газа: 80 г/ч
 Газовый баллон: ТВ-220 (цанговый)
 Топливо: смесь газа бутан/изобутан
 Тип поджига: встроенный пьезо
 Материал: медь, нержавеющая сталь, алюминий, сплав цинка, пластик
 Размеры: 170×66×51 мм Вес: 142 г
 В упаковке: 1 шт.

12-0024

Газовая горелка-насадка



Диаметр сопла: 10 мм
 Время прогрева: 90 сек
 Мощность: 0,825 кВт
 Макс. температура пламени: 1300 °C
 Расход газа: 60 г/ч
 Газовый баллон: ТВ-220 (цанговый)
 Топливо: смесь газа бутан/изобутан
 Размеры: 161×45×72 мм Вес: 109 г
 В упаковке: 1 шт.

12-0030

Газовая горелка-насадка



Диаметр сопла: 32 мм
 Время прогрева: 90 сек
 Мощность: 2,475 кВт
 Макс. температура пламени: 1400 °C
 Расход газа: 180 г/ч. Поджиг: ручной
 Газовый баллон: ТВ-220 (цанговый)
 Топливо: смесь газа бутан/изобутан
 Материал: медь, алюминий, сталь, сплав цинка, пластик
 Размеры: 800×42×82 мм Вес: 426 г
 В упаковке: 1 шт.

12-0022

Газовая горелка настольная



Диаметр сопла: 20 мм
Мощность: 1,1 кВт
Макс. температура пламени: 1400 °С
Топливо: высокоочищенный бутан
Тип поджига: встроенный пьезо
Материал: нержавеющая сталь,
алюминий, сплав цинка, пластик
Керамическая вставка в сопле
Размеры: 153×64×173 мм Вес: 284 г
В упаковке: 1 шт.

12-0025

Газовая горелка настольная



2 режима работы
Диаметр сопла: 9 мм
Мощность: 1,1 кВт
Макс. температура пламени: 1300 °С
Топливо: высокоочищенный бутан
Тип поджига: встроенный пьезо
Материал: нержавеющая сталь,
алюминий, сплав цинка, пластик
Размеры: 108×36×150 мм Вес: 170 г
В упаковке: 1 шт.

12-0029

ВСЕ ДЛЯ ПАЙКИ

ПАЯЛЬНИКИ REXANT

Паяльник «Долговечное жало» REXANT



Напряжение питания: 220-230 В 50/60 Гц
Мощность: 25 Вт
Рабочая температура жала: 400-420 °С
Длина провода: 1,35 м
В упаковке: 1 шт.

12-0121

Паяльник «Долговечное жало» REXANT



Напряжение питания: 220-230 В 50/60 Гц
Мощность: 30 Вт
Рабочая температура жала: 420-450 °С
Длина провода: 1,35 м
В упаковке: 1 шт.

12-0122

Паяльник «Долговечное жало» REXANT



Напряжение питания: 220-230 В 50/60 Гц
Мощность: 40 Вт
Рабочая температура жала: 420-450 °С
Длина провода: 1,35 м
В упаковке: 1 шт.

12-0123

Паяльник «Долговечное жало» REXANT



Напряжение питания: 220-230 В 50/60 Гц
Мощность: 60 Вт
Рабочая температура жала: 450-480 °С
Длина провода: 1,35 м
В упаковке: 1 шт.

12-0124

Паяльник «Долговечное жало» REXANT



Напряжение питания: 220-230 В 50/60 Гц
Мощность: 80 Вт
Рабочая температура жала: 480-520 °С
Длина провода: 1,35 м
В упаковке: 1 шт.

12-0125

Паяльник «Долговечное жало» REXANT



Напряжение питания: 220-230 В 50/60 Гц
Мощность: 100 Вт
Рабочая температура жала: 480-520 °С
Длина провода: 1,35 м
В упаковке: 1 шт.

12-0126

ПАЯЛЬНИКИ REXANT «ПРОФИ»

Паяльник «Долговечное жало» REXANT



Серия «Профи»
Напряжение питания: 220-230 В 50/60 Гц
Мощность: 25 Вт
Рабочая температура жала: 400-450 °С
Длина провода: 1,35 м
В упаковке: 1 шт.

12-0121-1

Паяльник «Долговечное жало» REXANT



Серия «Профи»
Напряжение питания: 220-230 В 50/60 Гц
Мощность: 30 Вт
Рабочая температура жала: 420-480 °С
Длина провода: 1,35 м
В упаковке: 1 шт.

12-0122-1



Паяльник «Долговечное жало» REXANT

Серия «Профи»
Напряжение питания: 220-230 В 50/60 Гц
Мощность: 40 Вт
Рабочая температура жала: 420-480 °С
Длина провода: 1,35 м
В упаковке: 1 шт.

12-0123-1

СПЕЦИАЛЬНЫЕ ПАЯЛЬНИКИ REXANT



Паяльник с керамическим нагревателем REXANT

Керамический нагревательный элемент
Напряжение питания: 220-230 В, 50/60 Гц
Мощность: 60 Вт
Рабочая температура жала: 450 °С
Длина провода: 1,5 м
В упаковке: 1 шт.

12-0611



Паяльник с керамическим нагревателем REXANT

Керамический нагревательный элемент
Напряжение питания: 220-230 В, 50/60 Гц
Мощность: 60 Вт
Диапазон рабочих температур: 250-500 °С
Длина провода: 1,5 м
В упаковке: 1 шт.

12-0613



Паяльник с тонким жалом REXANT

Керамический нагревательный элемент
Тонкое жало
Рукоятка из термостойкого пластика
Напряжение питания: 220-230 В 50/60 Гц
Мощность: 30 Вт
Длина провода: 1,35 м
В упаковке: 1 шт.

12-0130



Паяльник REXANT

Светодиодная (LED) подсветка
Напряжение питания: 220-230 В 50/60 Гц
Мощность: 40 Вт
Рабочая температура жала: 420-450 °С
Длина провода: 1,35 м
В упаковке: 1 шт.

12-0138



Паяльник-пинцет REXANT

Керамический нагревательный элемент
Рукоятка из термостойкого пластика
Напряжение питания: 220-230 В 50/60 Гц
Мощность: 48 Вт
Длина провода: 1,35 м
В упаковке: 1 шт.

12-0139



Паяльник с регулятором REXANT

Керамический нагревательный элемент
Рукоятка из термостойкого пластика
Регулятор температуры
Напряжение питания: 220-230 В 50/60 Гц
Мощность: 30-50 Вт
Температурный диапазон
нагрева: 200-450 °С
Длина провода: 1,35 м
В упаковке: 1 шт.

12-0170



Паяльник с вакуумным оловоотсосом REXANT

Рукоятка из ударопрочного пластика
Вакуумный оловоотсос
Напряжение питания: 220-230 В 50/60 Гц
Мощность: 40 Вт
Рабочая температура жала: 420-450 °С
Длина провода: 1,35 м
В упаковке: 1 шт.

12-0171



Паяльник с зажимами «крокодил» REXANT

Тип жала: конус
Рукоятка из термостойкого пластика
Напряжение питания: 12 В
Мощность: 40 Вт
Длина провода: 1,35 м
В упаковке: 1 шт.

12-0189



Паяльник со штекером прикуривателя автомобиля REXANT

Керамический нагревательный элемент
 Рукоятка из термостойкого пластика
 Питание от автомобильного прикуривателя
 Напряжение питания: 12 В
 Мощность: 40 Вт
 Рабочая температура жала: 420–450 °С
 Длина провода: 1,35 м
 В упаковке: 1 шт.

12-0184



Паяльник газовый портативный REXANT

Температура пламени: 400 °С
 Рабочая температура жала: 400 °С
 Заправляемая емкость: 15 мл
 Материал корпуса: металл + ABS пластик
 Габаритная длина: 150 мм
 В упаковке: 1 шт.

12-0185



Паяльник «Мини» REXANT

Керамический нагревательный элемент
 Тип питания: питание через USB
 Напряжение питания: 5 В
 Мощность: 8 Вт
 Рабочая температура жала: 380–400 °С
 В упаковке: 1 шт.

12-0180



Паяльник «Мини» REXANT

Керамический нагревательный элемент
 Тип питания: питание 3 АА
 Напряжение питания: 4,5 В
 Мощность: 8 Вт
 В упаковке: 1 шт.

12-0181

ПАЯЛЬНИКИ PROconnect



Паяльник «Долговечное жало» PROconnect

Напряжение питания: 220–230 В 50/60 Гц
 Мощность: 25 Вт
 Длина провода: 1,35 м
 В упаковке: 1 шт.

12-0121-4



Паяльник «Долговечное жало» PROconnect

Напряжение питания: 220–230 В 50/60 Гц
 Мощность: 30 Вт
 Длина провода: 1,35 м
 В упаковке: 1 шт.

12-0122-4



Паяльник «Долговечное жало» PROconnect

Напряжение питания: 220–230 В 50/60 Гц
 Мощность: 40 Вт
 Длина провода: 1,35 м
 В упаковке: 1 шт.

12-0123-4



Паяльник «Долговечное жало» PROconnect

Напряжение питания: 220–230 В 50/60 Гц
 Мощность: 60 Вт
 Длина провода: 1,35 м
 В упаковке: 1 шт.

12-0124-4



Паяльник «Долговечное жало» PROconnect

Напряжение питания: 220–230 В 50/60 Гц
 Мощность: 80 Вт
 Длина провода: 1,35 м
 В упаковке: 1 шт.

12-0125-4



Паяльник «Долговечное жало» PROconnect

Напряжение питания: 220–230 В 50/60 Гц
 Мощность: 100 Вт
 Длина провода: 1,35 м
 В упаковке: 1 шт.

12-0126-4

ПАЯЛЬНИКИ ИМПУЛЬСНЫЕ REXANT И PROconnect



Импульсный паяльник REXANT

Напряжение питания: 220 В, 50 Гц
Мощность: 30–70 Вт
Длина провода: 1,35 м
В упаковке: 1 шт.

12-0161



Импульсный паяльник REXANT

Напряжение питания: 220 В, 50 Гц
Мощность: 30–130 Вт
Длина провода: 1,35 м
В упаковке: 1 шт.

12-0162



Импульсный паяльник PROconnect

Напряжение питания: 220 В, 50 Гц
Мощность: 30–70 Вт
Длина провода: 1,35 м
В упаковке: 1 шт.

12-0161-4



Импульсный паяльник PROconnect

Напряжение питания: 220 В, 50 Гц
Мощность: 30–130 Вт
Длина провода: 1,35 м
В упаковке: 1 шт.

12-0162-4



Импульсный паяльник, серия «Профи» REXANT

Напряжение питания: 220 В, 50 Гц
Мощность: 30–70 Вт
Длина провода: 1,35 м
В упаковке: 1 шт.

12-0161-1



Импульсный паяльник, серия «Профи» REXANT

Напряжение питания: 220 В, 50 Гц
Мощность: 25–130 Вт
Длина провода: 1,35 м
В упаковке: 1 шт.

12-0162-1



Импульсный паяльник REXANT

Напряжение питания: 220 В, 50 Гц
Мощность: 30–70 Вт
Длина провода: 1,35 м
В упаковке: 1 шт.

12-0133

ПАЯЛЬНИКИ REXANT С ДЕРЕВЯННОЙ РУЧКОЙ В БЛИСТЕРЕ



Паяльник с деревянной ручкой REXANT

Напряжение питания: 220 В, 50 Гц
Мощность: 25 Вт
Длина провода: 1,5 м
Тип упаковки: блистер
В упаковке: 1 шт.

12-0220



Паяльник с деревянной ручкой REXANT

Напряжение питания: 220 В, 50 Гц
Мощность: 40 Вт
Длина провода: 1,5 м
Тип упаковки: блистер
В упаковке: 1 шт.

12-0221



**Паяльник
с деревянной ручкой
REXANT**

Напряжение питания: 220 В, 50 Гц
Мощность: 65 Вт
Длина провода: 1,5 м
Тип упаковки: блистер
В упаковке: 1 шт.

12-0222



**Паяльник
с деревянной ручкой
REXANT**

Напряжение питания: 220 В, 50 Гц
Мощность: 80 Вт
Длина провода: 1,5 м
Тип упаковки: блистер
В упаковке: 1 шт.

12-0223



**Паяльник
с деревянной
ручкой REXANT**

Напряжение питания: 220 В, 50 Гц
Мощность: 100 Вт
Длина провода: 1,5 м
Тип упаковки: блистер
В упаковке: 1 шт.

12-0224

ВЫСОКОМОЩНЫЕ ПАЯЛЬНИКИ REXANT



**Паяльник
с деревянной ручкой
REXANT**

Напряжение питания: 220-230 В 50/60 Гц
Мощность: 200 Вт
Рабочая температура
паяльного жала: 480-520 °С
Диаметр жала паяльника: 12 мм
В упаковке: 1 шт.

12-0211



**Паяльник
с деревянной ручкой
REXANT**

Напряжение питания: 220-230 В
Мощность: 300 Вт
Рабочая температура
паяльного жала: 500-540 °С
Диаметр жала паяльника: 16 мм
В упаковке: 1 шт.

12-0213



**Паяльник-
пистолет REXANT**

Мощность: 500 Вт
Напряжение питания: 220-230 В 50/60 Гц
Рабочая температура
паяльного жала: 600-640 °С
Время разогрева до рабочей
температуры: 10-15 мин
Диаметр жала: 18 мм
В упаковке: 1 шт.

12-0215



**Паяльник
с деревянной ручкой**

Напряжение питания: 220-230 В 50/60 Гц
Мощность: 200 Вт
Рабочая температура жала: 410-460 °С
Время разогрева до рабочей
температуры: 15 мин
В упаковке: 1 шт.

12-0292



**Паяльник с плоским
нагревателем «Топор»
REXANT**

Рукоятка из термостойкого пластика
С кнопкой вкл./выкл.
Напряжение питания: 220-230 В 50/60 Гц
Мощность: 300 Вт
Рабочая температура жала: 250-400 °С
Длина провода: 1,35 м
В упаковке: 1 шт.

12-0188

ПАЯЛЬНИКИ PROconnect С ДЕРЕВЯННОЙ РУЧКОЙ В БЛИСТЕРЕ



Паяльник с деревянной ручкой PROconnect

Напряжение питания: 220 В, 50 Гц
Мощность: 25 Вт
Длина провода: 1,35 м
Тип упаковки: блистер
В упаковке: 1 шт.

12-0174-4



Паяльник с деревянной ручкой PROconnect

Напряжение питания: 220 В, 50 Гц
Мощность: 40 Вт
Длина провода: 1,35 м
Тип упаковки: блистер
В упаковке: 1 шт.

12-0175-4



Паяльник с деревянной ручкой PROconnect

Напряжение питания: 220 В, 50 Гц
Мощность: 65 Вт
Длина провода: 1,35 м
Тип упаковки: блистер
В упаковке: 1 шт.

12-0176-4



Паяльник с деревянной ручкой PROconnect

Напряжение питания: 220 В, 50 Гц
Мощность: 85 Вт
Длина провода: 1,35 м
Тип упаковки: блистер
В упаковке: 1 шт.

12-0177-4



Паяльник с деревянной ручкой PROconnect

Напряжение питания: 220 В, 50 Гц
Мощность: 100 Вт
Длина провода: 1,35 м
Тип упаковки: блистер
В упаковке: 1 шт.

12-0178-4

ПАЯЛЬНИКИ С ДЕРЕВЯННОЙ РУЧКОЙ ЭПСН



Паяльник с деревянной ручкой

Напряжение питания: 220-230 В 50/60 Гц
Мощность: 25 Вт
Рабочая температура жала: 320-350 °С
Диаметр жала: 3,8 мм
Тип упаковки: ПЭ пакет
В упаковке: 1 шт.

12-0225



Паяльник с деревянной ручкой

Нихромовый нагревательный элемент
Напряжение питания: 220-230 В, 50/60 Гц
Мощность: 40 Вт
Рабочая температура жала: 340-400 °С
Диаметр жала: 4,5 мм
Тип упаковки: ПЭ пакет
В упаковке: 1 шт.

12-0240



Паяльник с деревянной ручкой

Напряжение питания: 220-230 В 50/60 Гц
Мощность: 65 Вт
Рабочая температура жала: 450-490 °С
Диаметр жала: 5,5 мм
Тип упаковки: ПЭ пакет
В упаковке: 1 шт.

12-0265



Паяльник с деревянной ручкой

Напряжение питания: 220-230 В 50/60 Гц
Мощность: 80 Вт
Рабочая температура жала: 480-520 °С
Диаметр жала: 7,5 мм
Тип упаковки: ПЭ пакет
В упаковке: 1 шт.

12-0280

**Паяльник
с деревянной ручкой**



Напряжение питания: 220-230 В 50/60 Гц
Мощность: 100 Вт
Рабочая температура жала: 500-540 °С
Диаметр жала: 7,5 мм
Тип упаковки: ПЭ пакет
В упаковке: 1 шт.

12-0291

ПАЯЛЬНИКИ С ПЛАСТМАССОВОЙ РУЧКОЙ ЭПСН

**Паяльник
с пластиковой ручкой**



Напряжение питания: 220-230 В 50/60 Гц
Мощность: 25 Вт
Рабочая температура жала: 320-350 °С
Диаметр жала: 3,8 мм
Тип упаковки: ПЭ пакет
В упаковке: 1 шт.

12-0225-1

**Паяльник
с пластиковой ручкой**



Напряжение питания: 220-230 В 50/60 Гц
Мощность: 40 Вт
Рабочая температура жала: 340-400 °С
Диаметр жала: 4,5 мм
Тип упаковки: ПЭ пакет
В упаковке: 1 шт.

12-0240-1

**Паяльник
с пластиковой ручкой**



Напряжение питания: 220-230 В 50/60 Гц
Мощность: 65 Вт
Рабочая температура жала: 450-490 °С
Диаметр жала: 5,5 мм
Тип упаковки: ПЭ пакет
В упаковке: 1 шт.

12-0265-1

**Паяльник
с пластиковой ручкой**



Напряжение питания: 220-230 В 50/60 Гц
Мощность: 80 Вт
Рабочая температура жала: 480-520 °С
Диаметр жала: 7,5 мм
Тип упаковки: ПЭ пакет
В упаковке: 1 шт.

12-0280-1

**Паяльник
с пластиковой ручкой**



Напряжение питания: 220-230 В 50/60 Гц
Мощность: 100 Вт
Рабочая температура жала: 500-540 °С
Диаметр жала: 7,5 мм
Тип упаковки: ПЭ пакет
В упаковке: 1 шт.

12-0291-1

ПАЯЛЬНИКИ С ТРАДИЦИОННЫМ КЕРАМИЧЕСКИМ НАГРЕВАТЕЛЕМ

**Паяльник
с керамическим
нагревателем**



Рукоятка из термостойкого пластика
Напряжение питания: 220-230 В 50/60 Гц
Мощность: 25 Вт
Длина провода: 1,5 м
В упаковке: 1 шт.

12-0425

**Паяльник
с керамическим
нагревателем**



Рукоятка из термостойкого пластика
Напряжение питания: 220-230 В 50/60 Гц
Мощность: 40 Вт
Длина провода: 1,5 м
В упаковке: 1 шт.

12-0440



Паяльник с керамическим нагревателем

Рукоятка из термостойкого пластика
Напряжение питания: 220-230 В 50/60 Гц
Мощность: 65 Вт
Длина провода: 1,5 м
В упаковке: 1 шт.

12-0465



Паяльник с керамическим нагревателем

Рукоятка из термостойкого пластика
Напряжение питания: 220-230 В 50/60 Гц
Мощность: 80 Вт
Длина провода: 1,5 м
В упаковке: 1 шт.

12-0480



Паяльник с керамическим нагревателем

Рукоятка из термостойкого пластика
Напряжение питания: 220-230 В 50/60 Гц
Мощность: 100 Вт
Длина провода: 1,5 м
В упаковке: 1 шт.

12-0490

ПАЯЛЬНЫЕ СТАНЦИИ REXANT



Паяльная станция REXANT

Керамический нагревательный элемент
Напряжение питания: 220-230 В 50 Гц
Мощность: 50 Вт
Диапазон рабочих температур паяльника: 200...480 °C
В упаковке: 1 шт.

12-0710



Паяльная станция с цифровым дисплеем REXANT

Керамический нагревательный элемент
Напряжение питания: 220-230 В 50 Гц
Мощность: 50 Вт
Диапазон рабочих температур: 200...480 °C
В упаковке: 1 шт.

12-0711



Паяльная станция (термофен) термовоздушная с цифровым дисплеем REXANT

Керамический нагревательный элемент
Напряжение питания: 220-230 В 50 Гц
Мощность: 450 Вт
Диапазон рабочих температур фена: 150...500 °C
В упаковке: 1 шт.

12-0714



Паяльная станция (паяльник + термофен) с цифровым дисплеем REXANT

Напряжение питания: 220-230 В 50 Гц
Мощность: 700 Вт
Диапазон рабочих температур паяльника: 150...500 °C
В упаковке: 1 шт.

12-0721



Паяльная станция (паяльник + термофен) REXANT

Напряжение питания: 220-230 В 50 Гц
Мощность: 600 Вт
Диапазон рабочих температур паяльника: 150...500 °C
В упаковке: 1 шт.

12-0723



Паяльная станция (паяльник + термофен) с цифровым дисплеем REXANT

Напряжение питания: 220-230 В 50 Гц
Мощность: 750 Вт
Диапазон рабочих температур паяльника: 100...480 °C
В упаковке: 1 шт.

12-0724



**Паяльная станция
(паяльник + термофен)
с ЖК дисплеем**

REXANT

Напряжение питания: 220-230 В 50 Гц
Мощность: 750 Вт
Диапазон рабочих температур паяльника:
200...480 °С
В упаковке: 1 шт.

12-0727



**Паяльная станция
(паяльник + термофен)
+источник питания**

REXANT

Напряжение питания: 220-230 В 50 Гц
Мощность: 50 Вт
Диапазон рабочих температур
паяльника: 200...480 °С
В упаковке: 1 шт.

12-0729



Паяльная станция

REXANT

Напряжение питания: 220 В
Мощность паяльника: 48 Вт
С разрывом
Цифровой дисплей
Температурный диапазон: 150-480 °С
В упаковке: 1 шт.

12-0155



Паяльник «Мини»

REXANT

Керамический нагревательный элемент
Для арт.12-0135, 12-0159
Тип питания: питание от БП (в комплект
не входит)
Напряжение питания: 12 В
Мощность: 8 Вт
Рабочая температура жала: 360-400 °С
В упаковке: 1 шт.

12-0120



Паяльная станция

REXANT

Напряжение питания: 220 В
Паяльник: 12 В/8 Вт
Температурный диапазон: 100-450 °С
В упаковке: 1 шт.

12-0135



**Паяльная станция
(мини)**

REXANT

Напряжение питания: 220 В
Потребляемая мощность: 8 Вт
Температурный диапазон: 100-450 °С
В упаковке: 1 шт.

12-0159



Паяльная станция

REXANT

Напряжение питания: 220 В
Мощность паяльника: 48 Вт
Температурный диапазон: 150-400 °С
С LED индикацией
В упаковке: 1 шт.

12-0141



Паяльная станция

REXANT

ЖК дисплей, мультиметр,
антистатическая защита
Напряжение питания: 220 В
Паяльник: 24 В/40 Вт
Керамический нагреватель
Температурный диапазон: 160-480 °С
Регулируемый источник
питания: 1,2-12 В, ток до 2 А
В упаковке: 1 шт.

12-0143



**Паяльная станция
термовоздушная**

REXANT

Напряжение питания: 220 В
Температурный диапазон: 160-480 °С
Цифровой дисплей
Поток воздуха: до 22 л/мин
Потребляемая мощность: 320 Вт
В упаковке: 1 шт.

12-0144



Паяльная станция

REXANT

Напряжение питания: 220 В
Мощность паяльника: 24 В/48 Вт
Цифровой дисплей
Температурный диапазон: 150-450 °С
В упаковке: 1 шт.

12-0145



Паяльная станция REXANT

Напряжение питания: 220 В
Мощность паяльника: 40 Вт
Цифровой дисплей
Температурный диапазон: 160–520 °С
В упаковке: 1 шт.

12-0150



Паяльная станция REXANT

Напряжение питания: 220 В
Мощность паяльника: 48 Вт
Температурный диапазон: 160–500 °С
В упаковке: 1 шт.

12-0151



Паяльная станция REXANT

Напряжение питания: 220 В
Мощность паяльника: 48 Вт
Температурный диапазон: 160–500 °С
В упаковке: 1 шт.

12-0152



Паяльная станция REXANT

Напряжение питания: 220 В
Мощность паяльника: 48 Вт
Температурный диапазон: 150–420 °С
С LED индикацией
В упаковке: 1 шт.

12-0154

ПАЯЛЬНЫЕ СТАНЦИИ LUKEY



Паяльная станция LUKEY-702 цифровая+

Керамический нагревательный элемент
Питание: 220 В
Мощность: 750 Вт
Диапазон рабочих температур паяльника: 200...480 °С
В упаковке: 1 шт.

12-0040-4



Паяльная станция LUKEY-852D+FAN

Керамический нагревательный элемент
Питание: 220-230 В
Мощность: 350 Вт
Диапазон рабочих температур паяльника: 200...480 °С
В упаковке: 1 шт.

12-0041-4



Паяльная станция LUKEY-852D+ с цифровым индикатором температуры

Керамический нагревательный элемент
Питание: 220-230 В
Мощность: 350 Вт
Диапазон рабочих температур паяльника: 200...480 °С
В упаковке: 1 шт.

12-0042-4



Паяльная станция LUKEY-853D

Питание: 220 В
Мощность: 750 Вт
Диапазон рабочих температур паяльника: 200...480 °С
В упаковке: 1 шт.

12-0043-4



Паяльная станция LUKEY-868 (фен+паяльник)

Керамический нагревательный элемент
Питание: 220 В
Мощность: 750 Вт
Диапазон рабочих температур паяльника: 200...480 °С
В упаковке: 1 шт.

12-0044-4



Паяльная станция LUKEY-902 (фен+антистатический паяльник)

Керамический нагревательный элемент
Питание: 220-230 В
Мощность: 350 Вт
Диапазон рабочих температур паяльника: 200...480 °С
В упаковке: 1 шт.

12-0045-4



Паяльная станция LUKEY-936A антистатическая

Керамический нагревательный элемент
Питание: 220-230 В
Мощность: 60 Вт
Диапазон рабочих температур паяльника: 200...480 °С
В упаковке: 1 шт.

12-0046-4



Паяльная станция LUKEY-936D цифровая антистатическая

Питание: 220-230 В
Мощность: 60 Вт
Диапазон рабочих температур паяльника: 200...480 °С
В упаковке: 1 шт.

12-0047-4

НАБОРЫ ДЛЯ ПАЙКИ REXANT



Набор для пайки REXANT

Состав набора: паяльник 30 Вт, оловоотсос, подставка, припой

12-0163



Набор для пайки REXANT

Состав набора: паяльник импульсный 30/70 Вт, оловоотсос, подставка, припой

12-0164



Набор для пайки REXANT

Состав набора: паяльник 30 Вт, подставка, губка для удаления припоя, канифоль, припой

12-0165



Набор для пайки REXANT

Состав набора: паяльник 30 Вт, подставка, канифоль, припой, бокорезы, тонкогубцы, губка для удаления припоя

12-0166



Набор для пайки REXANT

Состав набора: паяльник 8 Вт, оловоотсос, подставка, припой, отвертка, инструмент для монтажа

12-0167



Набор для пайки REXANT

Состав набора: USB-паяльник 8 Вт, кусачки, тонкогубцы, подставка, припой, отвертка

12-0168

ПАЯЛЬНИКИ-ВЫЖИГАТЕЛИ REXANT



Универсальный выжигательный прибор REXANT

Функция термоконтроля
Температурный диапазон: 450-750 °C
Напряжение питания: 220 В
Потребляемая мощность: 40 Вт
В упаковке: 1 шт.

12-0142



Набор паяльник-выжигатель REXANT

6 насадок в комплекте + краски 7 цветов
Напряжение питания: 220 В
Потребляемая мощность: 30 Вт

12-0186



Набор паяльник-выжигатель REXANT

6 насадок в комплекте
Напряжение питания: 220 В
Потребляемая мощность: 30 Вт

12-0183



Набор паяльник-выжигатель REXANT

19 насадок в комплекте
Напряжение питания: 220 В
Потребляемая мощность: 30 Вт

12-0183-1



Набор паяльник-выжигатель REXANT

21 насадка в комплекте
Подставка в комплекте
Напряжение питания: 220 В
Потребляемая мощность: 20–50 Вт

12-0187



Выжигатель-ручка в сборе

Для универсального выжигательного прибора арт.12-0142
В упаковке: 1 шт.

12-9820



Выжигательная сменная игла

Для арт.12-0142
В упаковке: 1 шт.

12-9810

ДОСКИ ДЛЯ ВЫЖИГАНИЯ

Предназначены для занятий творчеством — выжиганием по дереву. На доски уже нанесены трафареты, по которым выжигается рисунок.



Артикул Наименование

- 12-0902 «Сова»
- 12-0903 «Тигр»
- 12-0904 «Супергерой енот»
- 12-0905 «Волшебник»
- 12-0910 «Космос»

Материал: светлая шлифованная фанера
Размер: 150×150×4 мм
В упаковке: 1 шт.

Артикул Наименование

- 12-0911 «Астронавт»
- 12-0913 «Машина»
- 12-0914 «Машина грузовик»
- 12-0915 «Самолет»
- 12-0920 «Каравелла»

Артикул Наименование

- 12-0921 «Корабль парусник»
- 12-0925 «Слон»
- 12-0926 «Ежик»
- 12-0927 «Белка»
- 12-0930 «Поздравление»

ПАЯЛЬНЫЕ ВАННЫ



Паяльная ванна ST-31C

Напряжение питания: 220 В/50 Гц
Потребляемая мощность: 250 Вт

12-0060-4



Паяльная ванна ST-41C

Напряжение питания: 220 В/50 Гц
Потребляемая мощность: 400 Вт
Температурный режим пайки: 450 °C
Размеры: Ø 100 мм

12-0061-4



Паяльная ванна СТ-21С

Потребляемая мощность: 200 Вт
Плавная регулировка температуры: максимум 450 °C
Время разогрева: 3-7 мин
Диаметр ванны: 50 мм
Вес припоя: до 500 г

12-0063-4



Паяльная ванна СТ-11С

Температурный режим пайки: 430 °C
Потребляемая мощность: 150 Вт
Время разогрева: 5-15 мин
Диаметр ванны: 38 мм
Емкость ванны: 300 г

12-0062-4



Паяльная ванна

СТ-51А

Диапазон температуры: 100...430 °C
 Мощность: 500 Вт
 Вес: 3,8 кг
 Размер емкости: 100×100×45 мм
 Размер устройства: 180×250×100 мм

12-0066 -4



Паяльная ванна

СТ-51В

Емкость ванны: 100×100×45 мм
 Максимальный вес припоя: 3,8 кг
 Максимальный разогрев: до 430 °C
 Потребляемая мощность: 350 Вт

12-0067-4



Паяльная ванна

СТ-53D

Диапазон температур: 200...450 °C
 Мощность: 800 Вт
 Вес: 3,8 кг
 Размер емкости: 100×100×45 мм
 Размер устройства: 200×135×310 мм

12-0068 -4

ДОПОЛНИТЕЛЬНОЕ ОБОРУДОВАНИЕ ДЛЯ МОНТАЖА REXANT



Экстрактор припоя REXANT

Материал: пластик
 В упаковке: 1 шт.

12-0201



Экстрактор припоя REXANT

Материал: металл
 В упаковке: 1 шт.

12-0202



Держатель «Третья рука» с лупой и подсветкой REXANT

Состоит из чугунного основания, шарнирного соединения с зажимами типа «крокодил» и двух луп с кратностью увеличения 2,5x (Ø 90 мм) и 7,5x (Ø 34 мм)
 LED подсветка
 Питание: 3 AAA
 В упаковке: 1 шт.

12-0250



Держатель «Третья рука» с лупой REXANT

Состоит из чугунного основания, шарнирного соединения с зажимами типа «крокодил» с никелевым покрытием и лупы кратностью увеличения 3x (Ø 60 мм).
 В упаковке: 1 шт.

12-0251



Держатель «Третья рука» с лупой REXANT

Состоит из чугунного основания, шарнирного соединения с зажимами типа «крокодил» с никелевым покрытием и лупы кратностью увеличения 2,5x (Ø 60 мм)
 В упаковке: 1 шт.

12-0251-4



Держатель «Третья рука» с лупой REXANT

Состоит из чугунного основания, шарнирного соединения с зажимами типа «крокодил» с никелевым покрытием, лупы кратностью увеличения 2,5x (Ø 60 мм) и спиралевидной подставки под паяльник
 В упаковке: 1 шт.

12-0252



Держатель «Третья рука» с лупой, подставкой и LED подсветкой REXANT

Состоит из чугунного основания, двух подвижных зажимов типа «крокодил» с никелевым покрытием, лупы кратностью увеличения 2,5х (Ø 85 мм) со светодиодной подсветкой и спиралевидной подставкой под паяльник с никелевым покрытием
Питание: 3 AAA
В упаковке: 1 шт.

12-0253



Держатель «Третья рука» с лупой REXANT

Состоит из чугунного основания, двух подвижных зажимов типа «крокодил» с никелевым покрытием и лупы с кратностью увеличения 3х (Ø 90 мм)
В упаковке: 1 шт.

12-0254



Антистатический браслет REXANT

Состоит из самого браслета и витого провода с зажимом для крепления к токопроводящей поверхности.

12-0255



Держатель для плат универсальный REXANT

Максимальный размер удерживаемой платы: 20×14 см
Вес устройства: 450 г
В упаковке: 1 шт.

12-0256



Лупа 2,5х с ложементом и подсветкой REXANT

Состоит из основания с ложементом и лупы с подсветкой кратностью увеличения 2,5х (Ø 90 мм), а также зоны с кратностью увеличения 7,5х (Ø 34 мм) LED подсветка
Питание: 3 AAA
В упаковке: 1 шт.

12-0257



Держатель «Третья рука» REXANT

Серия «Профи»
Лупа, подставка под паяльник, LED подсветка и стенд для припоя
Состоит из основания, двух подвижных зажимов типа «крокодил», зажима на длинной регулируемой стойке, лупы с кратностью увеличения 3х (Ø 90 мм) с LED подсветкой
Питание: 4 AA
В упаковке: 1 шт.

12-0258



Подставка под паяльник «Чугун круглый» REXANT

Состоит из чугунного основания
В упаковке: 1 шт.

12-0302



Подставка под паяльник REXANT

В упаковке: 1 шт.

12-0306



Подставка под паяльник «Мини» REXANT

В упаковке: 1 шт.

12-0307



Подставка под паяльник «Чугун квадрат» REXANT

Состоит из чугунного основания
В упаковке: 1 шт.

12-0308



Подставка под паяльник + стружка для очистки жала REXANT

В упаковке: 1 шт.

12-0309



Подставка под паяльник с держателем припоя на катушке REXANT

В упаковке: 1 шт.

12-0316

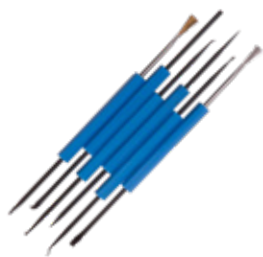

Набор для пайки REXANT

В набор входит 6 предметов: прижим, крючок, шабер, а также инструмент для подрезки и зачистки проводов, дорожек на плате, удаления защитного покрытия, шило, кисточка

12-6031



Лупа ручная квадратная 4x с подсветкой REXANT

В упаковке: 1 шт.

12-0406



Лупа ручная 2x REXANT

В упаковке: 1 шт.

12-0407



Лупа ручная 2x/8x с подсветкой REXANT

В упаковке: 1 шт.

12-0408



Лупа ручная с пинцетом 8x REXANT

В упаковке: 1 шт.

12-0411



Бинокляр монтажный REXANT

Комплект сменных луп: 1,8x/2,3x/3,7x/4,8x

В упаковке: 1 шт.

12-0401



Бинокляр монтажный с подсветкой REXANT

Комплект сменных луп: 1,2x/1,8x/2,5x/3,5x
В комплекте пластиковый футляр для хранения сменных линз.

В упаковке: 1 шт.

12-0402



Биноклярные очки REXANT

Регулируемое увеличение: 1,8x/2,3x

В упаковке: 1 шт.

12-0410

Медная лента для удаления припоя (в боксе + 2 ролика) REXANT



Длина: 1,5 м
В упаковке: 1 шт.

Артикул	Диаметр, мм
09-3051	1,0
09-3052	1,5
09-3053	2,5
09-3054	3,0

Медная лента для удаления припоя REXANT



Длина: 1,5 м
В упаковке: 25 шт.

Артикул	Диаметр, мм
09-3001	1,0
09-3002	1,5
09-3003	2,5
09-3004	3,0

Медная лента для удаления припоя (в боксе) REXANT



Длина: 1,5 м
В упаковке: 1 шт.

Артикул	Диаметр, мм
09-3031	1,0
09-3032	1,5
09-3033	2,5
09-3034	3,0

Жало медное для паяльников REXANT



Артикул	Мощность паяльника, Вт	Диаметр, мм
12-9941	25	3,8
12-9942	40	4,8
12-9943	65	5,8
12-9944	80	6,8
12-9945	100	7,8

Тип: клин
В упаковке: 5 шт.

Жало для паяльников REXANT



Артикул	Мощность паяльника, Вт
12-9921	25, 30, 40
12-9924	60
12-9925	80
12-9926	100

В упаковке: 5 шт.

Жало для импульсных паяльников REXANT



Артикул	Мощность паяльника, Вт
12-9961	30-70
12-9962	30-130

В упаковке: 5 шт.

РАСХОДНЫЕ МАТЕРИАЛЫ ДЛЯ ПАЙКИ

Предназначены для всех видов операций пайки с любыми видами паяльного оборудования.



Губка для очистки паяльного жала REXANT

Размер: 56×36 мм

12-0193



Губка для очистки паяльного жала REXANT

Размер: 70×40 мм

12-0192



Губка для очистки паяльного жала REXANT

Размер: 93×50 мм

12-0191

ПРИПОЙ REXANT



Припой с канифолью REXANT

АРТИКУЛ	ВЕС, Г	ДИАМЕТР, ММ	В УПАКОВКЕ, ШТ.
09-3101	10	1,0	20
09-3103	20	1,0	10

Припой без канифоли ПОС-61 REXANT

АРТИКУЛ	ВЕС, Г	ДИАМЕТР, ММ
09-3120	100	0,8
09-3121	100	1
09-3122	100	1,5
09-3123	100	2,0
09-3124	100	3,0

В упаковке: 1 шт.

Припой с канифолью REXANT

АРТИКУЛ	ВЕС, Г	ДИАМЕТР, ММ
09-3203	100	1,0
09-3223	100	2,0
09-3311	250	0,6
09-3312	250	0,8
09-3313	250	1,0
09-3323	250	2,0
09-3361	500	0,8
09-3363	500	1,0
09-3383	500	2,0
09-3393	500	3,0
09-3413	1000	1,0



Припой с канифолью ПОС-61 REXANT

АРТИКУЛ	ДИАМЕТР, ММ
09-3108	0,8
09-3110	1,0
09-3115	1,5

Устойчив к коррозии
Обладает удельной проводимостью
Длина: 1 м
В упаковке: 1 шт.

Припой с канифолью (в блистере) REXANT

АРТИКУЛ	ДИАМЕТР, ММ
09-3130	0,8
09-3140	1,0
09-3150	2,0

Длина: 1 м
В упаковке: 1 шт.

Припой-сплав REXANT

АРТИКУЛ	ВЕС, Г
09-3490	50
09-3493	50

В упаковке: 1 шт.

Припой-пруток ПОС REXANT

АРТИКУЛ	ТИП	МАССА, Г
09-3531	ПОС-30	210
09-3541	ПОС-40	213
09-3561	ПОС-61	180
09-3591	ПОС-90	155

Устойчив к коррозии
Обладает удельной проводимостью
Длина: 420 мм
Диаметр: 8 мм
В упаковке: 1 шт.

ФЛЮСЫ ДЛЯ ПАЙКИ REXANT



Флюс для пайки Паяльная кислота

Объем: 30 мл
В упаковке: 1 шт.

09-3610



Флюс для пайки Паяльная кислота (масленка)

Объем: 100 мл
В упаковке: 1 шт.

09-3611



Флюс для пайки Паяльная кислота

Объем: 500 мл
В упаковке: 1 шт.

09-3612



Флюс для пайки Паяльная кислота (с кисточкой)

Объем: 25 мл
В упаковке: 1 шт.

09-3613



Флюс для пайки Ф-61А

Объем: 30 мл
В упаковке: 1 шт.

09-3615



Флюс для пайки ФИМ

Объем: 30 мл
В упаковке: 1 шт.

09-3620



Флюс для пайки ЛТИ-120

Объем: 30 мл
В упаковке: 1 шт.

09-3625



Флюс для пайки ЗИЛ-2

Объем: 30 мл
В упаковке: 1 шт.

09-3630



Флюс для пайки Кислота ортофосфорная

Объем: 30 мл
В упаковке: 1 шт.

09-3635



Флюс для пайки СКФ спирто- канифольный

Объем: 30 мл
В упаковке: 1 шт.

09-3640



Флюс для пайки Ф-38Н

Объем: 30 мл
В упаковке: 1 шт.

09-3650



Флюс для пайки БУРА

Объем: 20 г
В упаковке: 1 шт.

09-3655



Флюс для пайки ТАГС

Объем: 30 мл
В упаковке: 1 шт.

09-3660



Паяльный жир нейтральный

Масса: 20 г
В упаковке: 10 шт.

09-3665



Паяльный жир активный

Масса: 20 г
В упаковке: 10 шт.

09-3670



Флюс-гель для пайки Активный

Объем: 12 мл
В упаковке: 1 шт.

09-3680



Флюс-гель для пайки алюминия

Объем: 12 мл
В упаковке: 1 шт.

09-3682



Флюс-гель для пайки BGA и SMD

Объем: 12 мл
В упаковке: 1 шт.

09-3684



Флюс-гель для пайки Канифоль-Гель Актив

Объем: 12 мл
В упаковке: 1 шт.

09-3686



Флюс-гель для пайки Паяльная Кислота

Объем: 12 мл
В упаковке: 1 шт.

09-3688

Канифоль сосновая марки А REXANT



Артикул	Масса, г	В упаковке, шт.
09-3709	10	10
09-3710	20	10
09-3711	100	1,0
09-3712	500	1,0



АЭРОЗОЛИ ДЛЯ ЭЛЕКТРОНИКИ

Предназначены для эффективной очистки печатных плат и электронных компонентов. Применяются при производстве и ремонте радиоэлектронной аппаратуры. Подготавливают поверхность к нанесению защитных лаков и улучшают их адгезию.



DUST OFF пневматический очиститель высокого давления

Бесконтактная чистка электронного оборудования и компонентов
Альтернатива очищающим средствам на основе растворителей
Удаление пыли, ворса и других частиц с оборудования любого типа

Объем: 400 мл
В упаковке: 1 шт.

85-0001



CLEANER универсальный очиститель

Очистка бытовой и промышленной электроники, компьютеров, вентиляторов
Промывка устройств точной механики
Аналог спиртобензиновой смеси

Объем: 400 мл
В упаковке: 1 шт.

85-0002



FLUX OFF очиститель печатных плат

Удаление масла, смазки, битума, воска и загрязнений после пайки
Активная смесь растворителей

Объем: 400 мл
В упаковке: 1 шт.

85-0003



LABEL OFF средство для удаления наклеек

Удаление грязи, следов от скотча, битума, гудрона, масляных и восковых загрязнений
Чистка любых поверхностей без повреждения

Объем: 150 мл
В упаковке: 1 шт.

85-0004



FREEZER газ охладитель

Низкотемпературное тестирование электронно-механических систем и электросхем
Обнаружение трещин в печатных платах

Объем: 400 мл
В упаковке: 1 шт.

85-0005



DEGREASER очиститель и обезжириватель

Удаление масла, смазки, воска и других загрязнений
Обезжиривание и чистка загрязненных деталей и поверхностей
Смесь изопропилового спирта и растворителей

Объем: 400 мл
В упаковке: 1 шт.

85-0006



KONTAKT 61 смазка для контактов

Применяется в машиностроении, производстве часов, инструментов, офисной техники и др.
Защита от коррозии
Создание пленки микронной толщины

Объем: 400 мл
В упаковке: 1 шт.

85-0007



СОПУТСТВУЮЩИЕ ПАЯЛЬНЫЕ И СМАЗОЧНЫЕ МАТЕРИАЛЫ REXANT



Паста теплопроводная КРТ-8 REXANT

Объем: 2 мл
В упаковке: 10 шт.

09-3751



Паста теплопроводная КРТ-8 REXANT

Объем: 5 мл
В упаковке: 10 шт.

09-3750



Хлорное железо REXANT

Артикул	Объем, мл	В упаковке, шт.
09-3780	100	1
09-3781	250	1



Лак электроизоляционный КО-921 REXANT

Артикул	Объем, мл	В упаковке, шт.
09-3788	30	10
09-3789	100	1,0



Паста полировальная ГОИ REXANT

Масса: 30 г
В упаковке: 10 шт.

09-3790



Силиконовое масло ПМС-5 REXANT

Объем: 15 мл
В упаковке: 10 шт.

09-3910



Силиконовое масло ПМС-5 REXANT

Масса: 100 мл
В упаковке: 10 шт.

09-3911



Силиконовое масло ПМС-5 REXANT

Объем: 500 мл
В упаковке: 1 шт.

09-3912



Силиконовое масло ПМС-100 REXANT

Артикул	Тип	Объем, мл
09-3901	ПМС-100	15
09-3921	ПМС-100	100
09-3922	ПМС-100	500
09-3930	ПМС-200	15
09-3931	ПМС-200	100
09-3905	ПМС-400	15
09-3909	ПМС-1000	15



Масло смазочное бытовое REXANT

Объем: 100 мл
В упаковке: 1 шт.

09-3941



Смазка демпферная REXANT

Объем: 2 мл
В упаковке: 10 шт.

09-3944



Смазка графитовая REXANT

Объем: 20 мл
В упаковке: 10 шт.

09-3950



Смазка силиконовая 221 REXANT

Рабочая температура: до +350 °С
Объем: 2 мл
В упаковке: 10 шт.

09-3955

Клей электропроводный «Контактол Авто» REXANT



Артикул АВТО

09-3965 Контактол Авто

Масса: 2 г
В упаковке: 10 шт.



Смазка ЦИАТИМ-201 REXANT

Объем: 20 мл
В упаковке: 10 шт.

09-3957



Клей для пластмассы Дихлорэтан REXANT

Объем: 30 мл
В упаковке: 1 шт.

09-3967



Клей эпоксидный универсальный REXANT

Смола + отвердитель
Объем: 110 мл
В упаковке: 1 шт.

09-3968



Клей эпоксидный универсальный REXANT

Смола + Отвердитель
Объем: 17 мл
В упаковке: 1 шт.

09-3969



Компаунд силиконовый прозрачный ПК-68 REXANT

Двухкомпонентный
Масса: 106 г
В упаковке: 1 шт.

09-3985



Маркер E-780 эмаль (для рисунка печатных плат)

Толщина линии: 0.8 мм
Цвет чернила: черный

09-3990



Маркер E-791 эмаль (для печатных плат)

Толщина линии: 1-2 мм
Цвет чернила: черный

09-3991

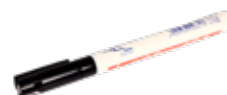

Маркер E-404 permanent (для рисунка печатных плат)

Толщина линии: 0.75 мм
Цвет чернила: черный

09-3993



Маркер E-140 permanent (для пленок и ПВХ)

Толщина линии: 0.3 мм
Цвет чернила: черный

09-3995



Набор маркеров E-140 permanent (для пленок и ПВХ)

Толщина линии: 0.3 мм
Набор из 4 цветов: черный, красный, зеленый и синий

09-3995-9



Набор маркеров E-8407 (для маркировки кабелей)

Толщина линии: 0.3 мм
Набор из 4 цветов: черный, красный, зеленый и синий

09-3997



Стеклотекстолит односторонний REXANT

Артикул РАЗМЕР, ММ

09-4010 1,5×90×190

09-4011 1,5-1-0,35 100×100

В упаковке: 10 шт.

Стеклотекстолит двухсторонний REXANT



Артикул	Размер, мм
09-4020	1,5×70×190
09-4021	1,5-2-0,35 100×100

В упаковке: 10 шт.

Стеклотекстолит двухсторонний REXANT



Артикул	Размер, мм
09-4033	50×100×1.5
09-4038	100×100×1.5
09-4043	100×150×1.5
09-4048	100×200×1.5
09-4053	150×250×1.5
09-4058	200×200×1.5
09-4063	200×250×1.5
09-4068	200×300×1.5
09-4073	250×350×1.5
09-4078	300×400×1.5
09-4083	350×450×1.5
09-4088	400×500×1.5

Очиститель универсальный REXANT



Артикул	Объем, мл
09-4101	100
09-4110	1000
09-4105	200

В упаковке: 1 шт.

Губка для очистки паяльного жала REXANT



Артикул	Размер, мм
12-0191	93×50
12-0192	70×40
12-0193	56×36

Жидкое олово REXANT

Объем: 100 мл
В упаковке: 1 шт.

09-3495

Очиститель универсальный с распылителем REXANT

Объем: 200 мл
В упаковке: 1 шт.

09-4105



Стеклотекстолит односторонний REXANT



Артикул	Размер, мм
09-4030	50×100×1.5
09-4035	100×100×1.5
09-4040	100×150×1.5
09-4045	100×200×1.5
09-4050	150×250×1.5
09-4055	200×200×1.5
09-4060	200×250×1.5
09-4065	200×300×1.5
09-4070	250×350×1.5
09-4075	300×400×1.5
09-4080	350×450×1.5
09-4085	400×500×1.5

Универсальный растворитель-очиститель «Калоша» REXANT



Артикул	Объем, мл
09-4121	100
09-4125	500
09-4130	1000

В упаковке: 1 шт.

Флюс-паста «TR-RM KELLER» (для пленок и ПВХ)

Объем: 20 мл

09-3690



Флюс-паста «TR- RMA KELLER» (для пленок и ПВХ)

Объем: 20 мл

09-3691



Кисточка стекловолоконная для нанесения флюсов REXANT

Размер: 3 мм
В упаковке: 1 шт.

09-3601



ЛУПЫ И ЛАМПЫ

ЛУПЫ С ПОДСВЕТКОЙ

Лупа с подсветкой предназначена для визуального увеличения различных мелких предметов или участков.

Области применения: в косметологии, тату-салонах, при выполнении ювелирных и радиомонтажных работ, при ремонте часов, в биологии и медицине, в швейном и вышивальном деле, для организации труда людей со слабым зрением, а также для других работ, где требуется дополнительное увеличение и подсветка рабочего поля.



Лупа с подсветкой REXANT

Форма: круглая
Размер линзы: 127 мм
Оптическая сила линзы: 3 диоптрии
Источник света: люминесцентная лампа (G10 q)
Потребляемая мощность подсветки: 22 Вт
Цвет корпуса: белый
Напряжение питания: AC 220-230 В, 50 Гц
Тип установки: на струбцину
В упаковке: 1 шт.

31-0001



Лупа с подсветкой REXANT

Форма: круглая
Размер линзы: 127 мм
Оптическая сила линзы: 5 диоптрий
Источник света: люминесцентная лампа (G10 q)
Потребляемая мощность подсветки: 22 Вт
Цвет корпуса: белый
Напряжение питания: AC 220-230 В, 50 Гц
Тип установки: на струбцину
В упаковке: 1 шт.

31-0011



Лупа с подсветкой REXANT

Форма: круглая
Размер линзы: 127 мм
Оптическая сила линзы: 8 диоптрий
Источник света: люминесцентная лампа (G10 q)
Потребляемая мощность подсветки: 22 Вт
Цвет корпуса: белый
Напряжение питания: AC 220-230 В, 50 Гц
Тип установки: на струбцину
В упаковке: 1 шт.

31-0021



Лупа с подсветкой REXANT

Форма: круглая
Размер линзы: 127 мм
Оптическая сила линзы: 3 диоптрии
Источник света: люминесцентная лампа (G10 q)
Потребляемая мощность подсветки: 22 Вт
Цвет корпуса: белый
Напряжение питания: AC 220-230 В, 50 Гц
Откидная защитная крышка
Тип установки: на струбцину
В упаковке: 1 шт.

31-0202



Лупа с подсветкой REXANT

Форма: круглая
Размер линзы: 127 мм
Оптическая сила линзы: 8 диоптрий
Источник света: люминесцентная лампа (G10 q) T4
Потребляемая мощность подсветки: 22 Вт
Цвет корпуса: белый
Напряжение питания: AC 220-230 В, 50 Гц
Тип установки: на струбцину
В упаковке: 1 шт.

31-0221



Лупа с подсветкой REXANT

Форма: круглая
Размер линзы: 127 мм
Оптическая сила линзы: 5 диоптрий
Источник света: люминесцентная лампа (G10 q) T4
Потребляемая мощность подсветки: 22 Вт
Цвет корпуса: белый
Напряжение питания: AC 220-230 В, 50 Гц
Тип установки: на струбцину
В упаковке: 1 шт.

31-0222



Лупа с подсветкой REXANT

Форма: квадратная
Размер линзы: 150x180 мм
Оптическая сила линзы: 3 диоптрии
Источник света: две люминесцентные лампы (2G7)
Потребляемая мощность подсветки: 2x9 Вт
Цвет корпуса: белый
Напряжение питания: АС 220-230 В, 50 Гц
Тип установки: на струбцину
В упаковке: 1 шт.

31-0101



Лупа с подсветкой REXANT

Форма: квадратная
Размер линзы: 150x180 мм
Оптическая сила линзы: 5 диоптрий
Источник света: две люминесцентные лампы (2G7)
Потребляемая мощность подсветки: 2x9 Вт
Цвет корпуса: белый
Напряжение питания: АС 220-230 В, 50 Гц
Тип установки: на струбцину
В упаковке: 1 шт.

31-0111



Лупа с подсветкой REXANT

Форма: квадратная
Размер линзы: 150x180 мм
Оптическая сила линзы: 5 диоптрий
Источник света: люминесцентная лампа (G10 q) T5
Потребляемая мощность подсветки: 28 Вт
Цвет корпуса: белый
Напряжение питания: АС 220-230 В, 50 Гц
Откидная защитная крышка
Тип установки: на струбцину
В упаковке: 1 шт.

31-0212



Лупа с подсветкой REXANT

Форма: круглая
Размер линзы: 90 мм
Оптическая сила линзы: 3+12 диоптрий, 3D+12D
Источник света: люминесцентная лампа
Потребляемая мощность подсветки: 12 Вт
Цвет корпуса: белый
Напряжение питания: АС 220-230 В, 50 Гц
Откидная защитная крышка
В упаковке: 1 шт.

31-0242



Лупа с подсветкой REXANT

Форма: круглая
Размер линзы: 100 мм
Оптическая сила линзы: 3+12 диоптрий, 3D+12D
Источник света: 60 светодиодов
Потребляемая мощность подсветки: 5 Вт
Цвет корпуса: белый
Напряжение питания: АС 220-230 В, 50 Гц
Откидная защитная крышка
В упаковке: 1 шт.

31-0243



Лупа с подсветкой REXANT

Форма: круглая
Размер линзы: 100 мм
Оптическая сила линзы: 3+12 диоптрий, 3D+12D
Источник света: 48 светодиодов
Потребляемая мощность подсветки: 5 Вт
Цвет корпуса: белый
Напряжение питания: АС 220-230 В, 50 Гц
Откидная защитная крышка
В упаковке: 1 шт.

31-0245



Лупа с подсветкой REXANT

Серия «EXPERT»
Форма: круглая
Размер линзы: 125 мм
Оптическая сила линзы: 3+12 диоптрий, 3D+12D
Источник света: 3 ярких светодиода
Потребляемая мощность подсветки: 3 Вт
Регулировка яркости: сенсорная
Цвет корпуса: белый
Напряжение питания: АС 220-230 В, 50 Гц
В упаковке: 1 шт.

31-0560



Лупа настольная 3D с подсветкой REXANT

Форма: круглая
Размер линзы: 100 мм
Оптическая сила линзы: 3 диоптрии – 3D (увеличение 1.75 раза)
Источник света: 30 светодиодов
Потребляемая мощность подсветки: 5 Вт
Цвет корпуса: белый
Напряжение питания: АС 220-240 В, 50 Гц
Откидная защитная крышка
В упаковке: 1 шт.

31-0246



Лупа с подсветкой REXANT

Форма: круглая
Размер линзы: 127 мм
Оптическая сила линзы: 3 диоптрии – 3D (увеличение 1.75 раза)
Источник света: 60 светодиодов
Потребляемая мощность подсветки: 11 Вт
Регулировка яркости: сенсорная
Цвет корпуса: белый
Напряжение питания: АС 220-240 В, 50 Гц
Откидная защитная крышка
В упаковке: 1 шт.

31-0261



Лупа с подсветкой REXANT

Форма: круглая
Размер линзы: 95 мм
Оптическая сила линзы: 3 диоптрии
Источник света: 30 светодиодов
Потребляемая мощность подсветки: 6 Вт
Цвет корпуса: белый
Напряжение питания: АС 220-230 В, 50 Гц
Тип установки: на подставку, прищепку
В упаковке: 1 шт.

31-0247



Лупа с подсветкой REXANT

Форма: круглая
Размер линзы: 100 мм
Оптическая сила линзы: 3+12 диоптрий, 3D+12D
Источник света: 60 светодиодов
Потребляемая мощность подсветки: 5 Вт
Цвет корпуса: белый
Напряжение питания: AC 220-230 В, 50 Гц
Откидная защитная крышка
Тип установки: на прищепку
В упаковке: 1 шт.

31-0244



Лупа с подсветкой REXANT

Форма: круглая
Размер линзы: 127 мм
Оптическая сила линзы: 5 диоптрий
Источник света: 90 светодиодов
Потребляемая мощность подсветки: 8 Вт
Цвет корпуса: белый
Напряжение питания: AC 220-230 В, 50 Гц
Тип установки: на струбцину
В упаковке: 1 шт.

31-0403



Лупа с подсветкой REXANT

Форма: круглая
Размер линзы: 127 мм
Оптическая сила линзы: 5 диоптрий
Источник света: 90 светодиодов
Потребляемая мощность подсветки: 8 Вт
Цвет корпуса: черный
Напряжение питания: AC 220-230 В, 50 Гц
Тип установки: на струбцину
В упаковке: 1 шт.

31-0406



Лупа с подсветкой REXANT

Форма: круглая
Размер линзы: 178 мм
Оптическая сила линзы: 5 диоптрий
Источник света: 108 светодиодов
Потребляемая мощность подсветки: 9 Вт
Цвет корпуса: белый
Напряжение питания: AC 220-230 В, 50 Гц
Тип установки: на струбцину
В упаковке: 1 шт.

31-0503



Лупа с подсветкой REXANT

Форма: круглая
Размер линзы: 120 мм
Оптическая сила линзы: 3 диоптрий
Источник света: 60 светодиодов
Потребляемая мощность подсветки: 8 Вт
Регулировка яркости: сенсорная
Цвет корпуса: белый
Напряжение питания: AC 220-230 В, 50 Гц
Тип установки: на струбцину
В упаковке: 1 шт.

31-0531



Лупа с подсветкой REXANT

Форма: круглая
Размер линзы: 115 мм
Оптическая сила линзы: 5 диоптрий
Источник света: 60 светодиодов
Потребляемая мощность подсветки: 11 Вт
Регулировка яркости
Цвет корпуса: белый
Напряжение питания: AC 220-230 В, 50 Гц
Тип установки: на струбцину
В упаковке: 1 шт.

31-0532



Лупа с подсветкой REXANT

Форма: круглая
Размер линзы: 127 мм
Оптическая сила линзы: 5 диоптрий
Источник света: 96 светодиодов
Потребляемая мощность подсветки: 10 Вт
Цвет корпуса: белый
Напряжение питания: AC 220-230 В, 50 Гц
Тип установки: на струбцину
В упаковке: 1 шт.

31-0535



Лупа с подсветкой REXANT

Серия «EXPERT»
Форма: квадратная
Размер линзы: 162x127 мм
Оптическая сила линзы: 3+20 диоптрий - 3D+20D
Источник света: 6 светодиодов
Потребляемая мощность подсветки: 6 Вт
Цвет корпуса: белый
Напряжение питания: AC 220-230 В, 50 Гц
Тип установки: на струбцину
В упаковке: 1 шт.

31-0565



Лупа с подсветкой REXANT

Форма: квадратная
Размер линзы: 190x157 мм
Оптическая сила линзы: 5 диоптрий
Источник света: 108 светодиодов
Потребляемая мощность подсветки: 9 Вт
Цвет корпуса: белый
Напряжение питания: AC 220-230 В, 50 Гц
Тип установки: на струбцину
В упаковке: 1 шт.

31-0513



Лупа с подсветкой REXANT напольная

Форма: квадратная
Размер линзы: 174x108 мм
Оптическая сила линзы: 3 диоптрии
Источник света: 42 светодиода
Потребляемая мощность подсветки: 7 Вт
Цвет корпуса: белый
Напряжение питания: AC 220-230 В, 50 Гц
Тип установки: напольная
В упаковке: 1 шт.

31-0512

ЛАМПЫ НАСТОЛЬНЫЕ

Имеют множество рычагов и механизмов для точной фиксации в любом положении, позволяют равномерно осветить поверхность, обеспечивают точную цветопередачу и четкость мелких деталей. Благодаря струбцинному креплению, лампы можно закрепить на кромке письменного стола, подоконнике, полке.



Настольная светодиодная лампа REXANT

Источник света: 117 светодиодов
Регулировка яркости: 4 уровня
Цвет: белый
Напряжение питания: 220-230 В
Максимальная потребляемая мощность: 24 Вт
Тип установки: на струбцину
В упаковке: 1 шт.

31-0409



Настольная светодиодная лампа REXANT

Источник света: 60 светодиодов
Цвет: белый
Напряжение питания: 220-230 В
Максимальная потребляемая мощность: 12 Вт
Тип установки: на струбцину
В упаковке: 1 шт.

31-0407



Настольная светодиодная лампа REXANT

Источник света: 84 светодиода
Регулировка яркости
Цвет: черный
Кнопка управления количеством работающих диодов
Напряжение питания: 220-230 В
Максимальная потребляемая мощность: 21 Вт
Тип установки: на струбцину
В упаковке: 1 шт.

31-0411



Настольная светодиодная лампа REXANT

Источник света: 84 светодиода
Регулировка яркости
Цвет: белый
Кнопка управления количеством работающих диодов
Напряжение питания: 220-230 В
Максимальная потребляемая мощность: 21 Вт
Тип установки: на струбцину
В упаковке: 1 шт.

31-0401



Настольная лампа на струбцине REXANT

Источник света: 90 светодиодов
Регулировка яркости: сенсорная
Цвет: белый
Напряжение питания: 220-230 В
Максимальная потребляемая мощность: 15 Вт
Тип установки: на струбцину
В упаковке: 1 шт.

31-0408

ЗАПАСНЫЕ ЧАСТИ



Лампа для луп (круглая) REXANT

Для луп 31-0001/31-0011/31-0021
Номинальное напряжение: 220-230 В
Потребляемая мощность: 22 Вт
Цоколь лампы: G10 q
Диаметр трубки: 30 мм
Внешний диаметр лампы: 208 мм
В упаковке: 1 шт.

31-0801



Струбцинное крепление для ламп-луп универсальное REXANT

Цвет: белый
В упаковке: 1 шт.

31-0805



Лампа для луп REXANT

Для луп 31-0101/31-0111
Потребляемая мощность: 9 Вт
Напряжение питания: 220-230 В
Цоколь: 2G7
В упаковке: 1 шт.

31-0802



Лампа для луп (круглая) REXANT

Для луп 31-0242
Потребляемая мощность: 12 Вт
Диаметр трубки: 13 мм
Внешний диаметр лампы: 123 мм
В упаковке: 1 шт.

31-0808



Лампа для луп (круглая) REXANT

Для луп 31-0202/31-0221/31-0222
Потребляемая мощность: 22 Вт
Цоколь лампы: (G10 q) T4
Диаметр трубки: 13 мм
Внешний диаметр лампы: 177 мм
В упаковке: 1 шт.

31-0803



Стойка напольная для ламп-луп REXANT

Пятилучевая
Максимальная нагрузка: 5,5 кг
Цвет: белый
Вес: 9 кг
В упаковке: 1 шт.

31-0820



Лампа для луп (квадратная) REXANT

Для луп 31-0212
Потребляемая мощность: 28 Вт
Цоколь: (G10 q) T5
Диаметр трубки: 16 мм
Внешние габариты: 237×204 мм
В упаковке: 1 шт.

31-0804



Стойка напольная для ламп-луп REXANT

Круглая
Максимальная нагрузка: 7,5 кг
Цвет: белый
Вес: 11 кг
В упаковке: 1 шт.

31-0822



Стойка напольная для ламп-луп REXANT

Четырехлучевая
Максимальная нагрузка: 5 кг
Цвет: белый
Вес: 3 кг
В упаковке: 1 шт.

31-0830



Подставка напольная для ламп-луп REXANT

Круглая
Диаметр монтажного отверстия: 12 мм
Цвет: белый
Габаритные размеры подставки: 220×270×60 мм
В упаковке: 1 шт.

31-0840

СВАРОЧНОЕ ОБОРУДОВАНИЕ

СВАРОЧНЫЕ АППАРАТЫ

Предназначены для ручной дуговой сварки металла. Широкая линейка позволяет подобрать сварочный аппарат как для домашнего использования, так и для промышленных целей.

- Ровный качественный шов
- Отсутствие брызг при сварке
- Антиприлипание электродов
- Быстрый старт (легкий поджиг дуги)

- Поддержка прямой и обратной полярности при сварке
- Защита от перегрева благодаря мощной системе охлаждения
- Компактность при высоких рабочих показателях



Сварочный аппарат инверторный AC-160A

Напряжение питающей сети: 220 В \pm 15%
 Частота питающей сети: 50-60 Гц
 Потребляемый ток: 25 А
 Сварочный ток MMA: 20-160 А
 Рабочее напряжение MMA: 22-26,4 В
 Напряжение холостого хода MMA: 51 В
 Коэффициент мощности: 73%, КПД: 85%
 Диаметр электрода MMA: 1.5-3.2 мм
 Класс изоляции: F
 Класс защиты: IP21S
 Масса: 3,5 кг
 Функция поджига повышенным током (Антиприлипание): да
 Функция форсирования силы дуги (Горячий старт): да
 Защита от перепадов напряжения: да

11-0910



Сварочный аппарат инверторный AC-180A

Напряжение питающей сети: 220 В \pm 15%
 Частота питающей сети: 50-60 Гц
 Потребляемый ток: 28 А
 Сварочный ток MMA: 20-180 А
 Рабочее напряжение MMA: 22-27,2 В
 Напряжение холостого хода MMA: 60 В
 Коэффициент мощности: 73%, КПД: 85%
 Диаметр электрода MMA: 1.5-4 мм
 Класс изоляции: F
 Класс защиты: IP21S
 Масса: 3,5 кг
 Функция поджига повышенным током (Антиприлипание): да
 Функция форсирования силы дуги (Горячий старт): да
 Защита от перепадов напряжения: да

11-0911



Сварочный аппарат инверторный AC-200A

Напряжение питающей сети: 220 В \pm 15%
 Частота питающей сети: 50-60 Гц
 Потребляемый ток: 30 А
 Сварочный ток MMA: 20-200 А
 Рабочее напряжение MMA: 22-28 В
 Напряжение холостого хода MMA: 65 В
 Коэффициент мощности: 73%, КПД: 85%
 Диаметр электрода MMA: 1.5-4 мм
 Класс изоляции: F
 Класс защиты: IP21S
 Масса: 3,8 кг
 Функция поджига повышенным током (Антиприлипание): да
 Функция форсирования силы дуги (Горячий старт): да
 Защита от перепадов напряжения: да

11-0912



Сварочный аппарат инверторный AC-220A

Напряжение питающей сети: 220 В \pm 15%
 Частота питающей сети: 50-60 Гц
 Потребляемый ток: 32 А
 Сварочный ток MMA: 20-220 А
 Рабочее напряжение MMA: 21,2-28 В
 Напряжение холостого хода MMA: 70 В
 Коэффициент мощности: 73%, КПД: 85%
 Диаметр электрода MMA: 1.5-5 мм
 Класс изоляции: F
 Класс защиты: IP21S
 Масса: 3,8 кг
 Функция поджига повышенным током (Антиприлипание): да
 Функция форсирования силы дуги (Горячий старт): да
 Защита от перепадов напряжения: да

11-0913



Сварочный аппарат инверторный AC-250A

Напряжение питающей сети: 220 В \pm 15%
 Частота питающей сети: 50-60 Гц
 Потребляемый ток: 35 А
 Сварочный ток MMA: 20-250 А
 Рабочее напряжение MMA: 21-30 В
 Напряжение холостого хода MMA: 73 В
 Коэффициент мощности: 73%, КПД: 85%
 Диаметр электрода MMA: 1.5-5 мм
 Класс изоляции: F
 Класс защиты: IP21S
 Масса: 4,7 кг
 Функция поджига повышенным током (Антиприлипание): да
 Функция форсирования силы дуги (Горячий старт): да
 Защита от перепадов напряжения: да

11-0914



АКСЕССУАРЫ ДЛЯ СВАРКИ

Кабельные вилки REXANT

Применяются для надежного соединения кабеля друг с другом или с источником питания. Изготавливаются из качественных материалов, что обеспечивает безопасное использование, предохраняет от замыканий и пожароопасных ситуаций.

Артикул	Модель	Номинальный сварочный ток, А	Минимальное сечение жилы кабеля, мм ²	Максимальное сечение жилы кабеля, мм ²	Вольтаж, В
16-0721	SP-10-25	500	10	60	220-240
16-0722	P-10-25	500	10	60	220-240
16-0724	P-35-50	700	28	130	220-240



Держатели электрода REXANT

Предназначены для фиксации электрода при проведении ручной сварки. Прочный и универсальный в применении инструмент гарантирует жесткую фиксацию широкого диапазона используемых габаритов электродов и сварочного кабеля. Надежная фиксация электрода в четырех положениях, благодаря рельефу зажимной пластины. Удобная ручка надежно изолирована пластиковым материалом, который выдерживает высокие механические и технические нагрузки.

Артикул	Габаритные размеры, мм	Диаметр применяемых электродов, мм	Масса, кг	Наибольший сварочный ток при ПВ=35%, А	Номинальный сварочный ток, А	Продолжительность цикла сварки, мин	Сечение жилы подсоединяемого сварочного кабеля, мм ²	Угол закрепления электрода без подгиба, с подгибом	Усилие прижатия электрода, кгс	Вольтаж, В
16-0703	230x35x35	2,0 - 4,0	0,26	300	300	5	25,0 - 78,0	от 0 до 270	12,5-25	220-240
16-0705	250x30x37	5,0 - 9,0	0,42	500	500	5	35,0 - 80,0	0 до 270	12,5-25	220-240



МАГНИТНЫЙ ИНСТРУМЕНТ

Магнитные держатели для инструмента



Артикул	ШИРИНА, ММ	ВЫСОТА, ММ	ВЫЛЕТ ОТ СТЕНЫ, ММ
12-4841	305	23	12,5
12-4842	455	23	12,5
12-4843	605	23	12,5

В упаковке: 1 шт.



Магнитный поддон

Размер: 150×25 мм
В упаковке: 1 шт.

12-4852



Магнитные клипсы

Максимальное усилие: 0,66 кг
В упаковке: 2 шт.

12-4857



Магнитный поддон

Размер: 90×60×25 мм
В упаковке: 1 шт.

12-4853



Магнитный браслет

Размер: 58×50×20 мм
В упаковке: 1 шт.

12-4856



Набор магнитных угольников

Углы: 45°, 90°, 135°
Максимальное усилие: 4 кг
В упаковке: 4 шт.

12-4830



Магнитные угольники, держатели для сварки на 6 углов

Артикул	МАКСИМАЛЬНОЕ УСИЛИЕ, КГ
12-4831	11,3
12-4832	22,6
12-4833	34

Углы: 30°, 45°, 60°, 75°, 90°, 135°
В упаковке: 1 шт.

НЕОДИМОВЫЕ МАГНИТЫ

Применяются в разных областях промышленности, медицины, в быту и электронике, а также для:

- восстановления магнитных свойств других магнитов
- фиксации и зажима
- поиска стальных предметов в земле, песке, грунте, стенах, на полу
- кондиционирования (намагничивания) воды

Неодимовые магниты, форма диск



Артикул	РАЗМЕР, ММ	СИЛА СЦЕПЛЕНИЯ, КГ ШТ	В УПАКОВКЕ, ШТ
72-3192	5×2	0,32	44
72-3111-2	10×1	0,5	20
72-3111-1	10×1	0,5	20 с клеем
72-3112	10×2	1	14
72-3114	10×5	2,5	5
72-3115	10×10	3,7	2
72-3132	15×2	2,3	5
72-3135	15×10	8	1
72-3145	20×10	11,2	1
72-3003	30×10	21	1
72-3006	40×10	41	1

Неодимовые магниты, форма диск



Артикул	РАЗМЕР, ММ	СИЛА СЦЕПЛЕНИЯ, КГ ШТ	В УПАКОВКЕ, ШТ
72-3007	40×15	58	1
72-3010	45×15	65	1
72-3021	50×20	89	1
72-3013	45×30	100	1
72-3023	50×30	116	1
72-3043	60×30	160	1
72-3063	70×30	180	1
72-3064	70×40	200	1
72-3066	70×50	265	1

Неодимовые магниты, форма куб



Артикул	Размер, мм	Сила сцепления, кг	В упаковке, шт
72-3205	5×5×5	0,95	16
72-3208	8×8×8	3,7	4
72-3210	10×10×10	4,5	2

Неодимовые магниты, форма пруток



Артикул	Размер, мм	Сила сцепления, кг	В упаковке, шт
72-3325	4×25	1,3	6

Неодимовые магниты, форма прямоугольник

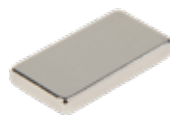

Артикул	Размер, мм	Сила сцепления, кг	В упаковке, шт
72-3402	10×10×1	0,6	10
72-3403	15×8×2	1,1	8
72-3404	20×10×2	2,4	5
72-3401	40×40×4	15,5	1

Неодимовые магниты, форма шар



Артикул	Диаметр, мм	Сила сцепления, кг	В упаковке, шт
72-3505	5	0,35	20

САДОВО-ШАНЦЕВЫЙ ИНСТРУМЕНТ

ТОПОР УНИВЕРСАЛЬНЫЙ



Топор универсальный малый

Вес топора: 410 г
Длина: 225 мм

12-6901



Топор универсальный

Вес топора: 410 г
Длина: 350 мм

12-6902



Топор универсальный

Вес топора: 540 г
Длина: 440 мм

12-6903



Топор универсальный

Вес топора: 540 г
Длина: 700 мм

12-6904

ЯЩИКИ И СУМКИ ДЛЯ ИНСТРУМЕНТА

Предназначены для хранения и транспортировки различных строительных инструментов, оборудования, деталей, а также крепежных элементов.



Ящик для инструмента

Размер: 420×220×180 мм
Материал: пластик
В упаковке: 1 шт.

12-5001-4



Ящик для инструмента

Размер: 500×250×260 мм
Материал: пластик
В упаковке: 1 шт.

12-5002-4



Ящик для инструмента

Размер: 285×155×125 мм
Материал: пластик
В упаковке: 1 шт.

12-5003-4



Ящик для инструмента

Размер: 392×152×45 мм
Материал: пластик
В упаковке: 1 шт.

12-5011-4



Ящик для инструмента

Размер: 245×258×45 мм
Материал: пластик
В упаковке: 1 шт.

12-5012-4



Ящик универсальный

Размер: 400×310×160 мм
Материал: пластик
В упаковке: 1 шт.

12-5015-4



Ящик универсальный

Размер: 325×280×60 мм
Материал: пластик
В упаковке: 1 шт.

12-5014-4



Ящик универсальный

Размер: 260×120×55 мм
Материал: пластик
В упаковке: 1 шт.

12-5013-4



Ящик универсальный двойной

Размер: 425×330×85 мм
Материал: пластик
В упаковке: 1 шт.

12-5021-4



Ящик универсальный двойной

Размер: 325×280×85 мм
Материал: пластик
В упаковке: 1 шт.

12-5022-4



Сумка монтажника поясная

Количество отделений: 5
В упаковке: 1 шт.

12-5601



Сумка монтажника поясная

Количество отделений: 7
В упаковке: 1 шт.

12-5602



Сумка монтажника поясная

Количество отделений: 3
В упаковке: 1 шт.

12-5603



Нейлоновый пояс

Для сумок:
арт. 12-5604, арт. 12-5605,
арт. 12-5606, арт. 12-5607,
арт. 12-5608, арт. 12-5609
В упаковке: 1 шт.

12-5610



Сумка монтажника поясная

Съемная
В упаковке: 1 шт.

12-5609



Держатель для молотка

Количество отделений: 1
Для ремня (арт.12-5610)
В упаковке: 1 шт.

12-5608



Кобура для инструмента

Количество отделений: 1
Для ремня арт.12-5610
В упаковке: 1 шт.

12-5605



Кобура для инструмента

Количество отделений: 2
Для ремня арт.12-5610
В упаковке: 1 шт.

12-5604



Кобура для инструмента

Количество отделений: 1
Для ремня арт.12-5610
В упаковке: 1 шт.

12-5606



Кобура для инструмента

Количество отделений: 2
Для ремня арт.12-5610
В упаковке: 1 шт.

12-5607



СРЕДСТВА ЗАЩИТЫ

СПЕЦОДЕЖДА

Перчатки REXANT

Артикул	Модель	Материал	Кол-во нитей	Масса, Г	В упаковке, пар
09-0212	«Точка»	х/б	4	63-65	10
09-0214	«Волна»	х/б	4	55-56	10
09-0220	-	х/б с латексным покрытием	5	40-42	10
09-0251	-	х/б ткань + спилок	-	120	10
09-0236	-	х/б с нитриловым покрытием	-	78	1
09-0262	«Точка»	нейлон	-	26	10
09-0260	«Точка»	нейлон	-	26	10
09-0202-1	«Точка»	х/б	5	45-50	10
09-0238	-	х/б с нитриловым покрытием	-	117	1
09-0239	-	латекс	-	40	1
09-0202-2	«Точка»	х/б	-	64	1
09-0240	-	х/б с латексным покрытием	-	93	10
09-0201-1	-	х/б с латексным покрытием	5	40-42	5
09-0243	-	латекс	-	15	50
09-0244	-	латекс	-	20	50
09-0239-1	-	латекс с х/б напылением	-	35	1
09-0201	«Волна»	х/б	5	54-56	10
09-0207	«Точка»	х/б	3	32-34	10
09-0209	«Точка»	х/б	4	46	10
09-0211	«Точка»	х/б	7	75	10



Одноразовый комбинезон «Каспер» имеет антистатическую обработку, что не допускает накопления статического электричества. Комбинезон изготовлен из нетканого материала – полиэтилен и полипропилен, плотность которого составляет 40 г/м².



Комбинезон «Каспер» с капюшоном

Артикул	Размер	Плотность, мг/кв.м	Цвет	В упаковке, пар
09-0501	S	40	белый	10
09-0502	M	40	белый	10
09-0503	L	40	белый	10



Бахилы полиэтиленовые

Цвет: синий
Масса: 2,3 г
В упаковке: 50 пар

09-0302



СРЕДСТВА ИНДИВИДУАЛЬНОЙ ЗАЩИТЫ

**Каска защитная**

Цвет: оранжевый
Материал корпуса: Termotrek®
В упаковке: 1 шт.

09-0907

**Каска защитная**

Цвет: белый
Материал корпуса: Termotrek®
В упаковке: 1 шт.

09-0908

**Наушники
противошумные**

Цвет: черный/желтый
Регулируемое оголовье
В упаковке: 1 шт.

09-0914

**Очки защитные
закрытые с непрямой
вентиляцией**

Цвет: зеленый
Материал стекла: оптический прозрачный
Plexiglas CE
В упаковке: 1 шт.

09-0910

**Очки защитные
закрытые с прямой
вентиляцией**

Цвет: зеленый
Материал стекла: оптический прозрачный
Plexiglas CE
В упаковке: 1 шт.

09-0909

**Очки защитные
открытые**

Материал стекла: оптический прозрачный
поликарбонат PC
Оптический класс: 1
В упаковке: 1 шт.

09-0901

**Очки защитные
открытые**

Материал стекла: оптический прозрачный
поликарбонат PC
Увеличенное панорамное стекло
Регулировка угла наклона стекла
В упаковке: 1 шт.

09-0902

**Очки защитные
открытые**

Материал стекла: оптический прозрачный
поликарбонат PC
Оптический класс: 1
В упаковке: 1 шт.

09-0903

**Очки защитные
открытые**

Материал стекла: оптический прозрачный
поликарбонат PC
Оптический класс: 2
В упаковке: 1 шт.

09-0904

**Очки защитные
открытые**

Материал стекла: оптический прозрачный
Plexiglas CE
Регулировка: угла наклона стекла, длины
заушников
В упаковке: 1 шт.

09-0905

**Очки защитные
открытые**

Материал стекла: оптический Plexiglas CE
янтарного цвета
Регулировка: угла наклона стекла, длины
заушника
В упаковке: 1 шт.

09-0906

**Очки защитные
открытые**

Материал стекла: оптический прозрачный
поликарбонат PC
Оптический класс: 1
В упаковке: 1 шт.

09-0915

REXANT

FIX



**СТЯЖКА**

200

**КРЕПЕЖ КАБЕЛЯ**

209

**ХОМУТЫ СТАЛЬНЫЕ**

213

**ТАКЕЛАЖ**

216

**ЛЕНТА МОНТАЖНАЯ**

218

**СКОБЯНЫЕ ИЗДЕЛИЯ**

219



СТЯЖКА

СТЯЖКИ, ХОМУТЫ

Революционная конструкция. Хомуты «Тройной замок» — три точки контакта не дают проскальзывать полотну стяжки с тройной площадью контактной поверхности. Нагрузка распределяется не на один язычок замка, как раньше, а на три точки контакта, что создает высокую прочность и стабильность в работе.

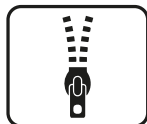

УДОБНАЯ
УПАКОВКА



НЕ ПОДДЕРЖИВАЮТ
ГОРЕНИЕ



С НИЗКИМ ГАЗО-
И ДЫМОВЫДЕЛЕНИЕМ



НЕ СОДЕРЖАТ
ГАЛОГЕНОВ

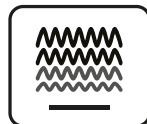

ВИБРОУСТОЙЧИВЫЕ



СТОЙКИЕ
К UV-ИЗЛУЧЕНИЮ



УСТОЙЧИВЫ
К НЕБЛАГОПРИЯТНЫМ
ПОГОДНЫМ УСЛОВИЯМ



Хомуты «Тройной замок» REXANT

Артикул	Цвет	Длина, мм (L)	Ширина рабочей поверхности, мм (W)	Максимальный диаметр охвата, мм	Максимальная рабочая нагрузка, кг
67-0150-4	белый	150	3,6	35	24
67-0151-4	черный	150	3,6	35	24
67-0200	белый	200	3,6	50	24
67-0201	черный	200	3,6	50	24
67-0250	белый	250	3,6	65	24
67-0251	черный	250	3,6	65	24
67-0300	белый	300	3,6	80	24
67-0301	черный	300	3,6	80	24
67-0200-5	белый	200	4,8	50	30
67-0201-5	черный	200	4,8	50	30
67-0250-5	белый	250	4,8	65	30
67-0251-5	черный	250	4,8	65	30
67-1301	белый	300	4,8	82	27
67-1302	черный	300	4,8	82	27
67-0350	белый	350	4,8	90	30
67-0351	черный	350	4,8	90	30
67-0400	белый	400	4,8	108	27
67-0401	черный	400	4,8	108	27
67-0500	белый	500	4,8	150	27
67-0501	черный	500	4,8	150	27
67-0202	белый	200	7,5	50	65
67-0203	черный	200	7,5	50	65
67-0302	белый	300	7,6	90	65
67-0303	черный	300	7,6	90	65
67-0400-8	белый	400	7,6	105	65
67-0401-8	черный	400	7,6	105	65
67-0502	белый	500	7,6	145	65
67-0503	черный	500	7,6	145	65

В три раза надежнее стандартных хомутов.
Не имеют аналогов на рынке.
Запаянная упаковка Zip-Lock упрощает эксплуатацию и хранение.
Материал: нейлон 6,6 самозатухающий, без галогенов
В упаковке: 100 шт.



Имеют широкий температурный диапазон монтажа и эксплуатации, устойчивы к ультрафиолетовым лучам, эластичны. Используются при проведении электромонтажных работ, при монтаже структурированных кабельных систем, для бытовых нужд, а также в других отраслях хозяйства и быта.



Хомуты нейлон стандартные REXANT

Артикул	Цвет	Длина, мм (L)	Ширина рабочей поверхности, мм (W)	Максимальный диаметр охвата, мм	Максимальная рабочая нагрузка, кг
07-0060	белый	60	2,5	11	8
07-0061	черный	60	2,5	11	8
07-0080	белый	80	2,5	16	8
07-0081	черный	80	2,5	16	8
07-0100	белый	100	2,5	22	8
07-0101	черный	100	2,5	22	8
07-0100-3	серый	100	2,5	22	8
07-0120	белый	120	2,5	28	8
07-0121	черный	120	2,5	28	8
07-0150	белый	150	2,5	35	8
07-0151	черный	150	2,5	35	8
07-0150-3	серый	150	2,5	35	8
07-0200-4	белый	200	2,5	53	8
07-0201-4	черный	200	2,5	53	8
07-0100-4	белый	100	3,6	22	18
07-0101-4	черный	100	3,6	22	18
07-0150-4	белый	150	3,6	35	18
07-0151-4	черный	150	3,6	35	18
07-0151-3	серый	150	3,6	35	18
07-0200	белый	200	3,6	53	18
07-0201	черный	200	3,6	53	18
07-0200-3	серый	200	3,6	53	18
07-0250	белый	250	3,6	65	18
07-0251	черный	250	3,6	65	18
07-0250-3	серый	250	3,6	65	18

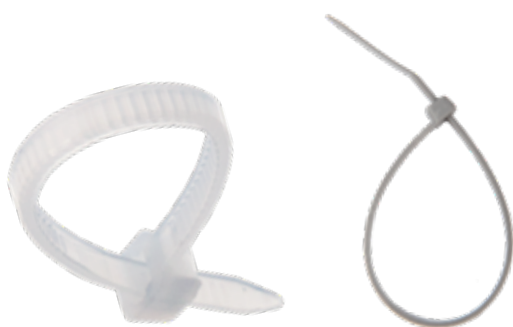

Для крепежа и соединения в жгут кабеля и проводов
 Материал: нейлон 6,6 самозатухающий, без галогенов
 Замковый механизм одностороннего хода, неразъемный
 В упаковке: 100 шт.



Хомуты нейлон стандартные REXANT

Артикул	Цвет	Длина, мм (L)	Ширина рабочей поверхности, мм (W)	Максимальный диаметр охвата, мм	Максимальная рабочая нагрузка, кг
07-0300	белый	300	3,6	80	18
07-0301	черный	300	3,6	80	18
07-0300-3	серый	300	3,6	80	18
07-0200-5	белый	200	4,8	53	22
07-0201-5	черный	200	4,8	53	22
07-0250-5	белый	250	4,8	65	22
07-0251-5	черный	250	4,8	65	22
07-1302	белый	300	4,8	82	22
07-1303	черный	300	4,8	82	22
07-1303-3	серый	300	4,8	82	22
07-0350	белый	350	4,8	90	22
07-0351	черный	350	4,8	90	22
07-0400	белый	400	4,8	108	22
07-0401	черный	400	4,8	108	22
07-0450-5	белый	450	4,8	130	22
07-0451-5	черный	450	4,8	130	22
07-0500	белый	500	4,8	150	22
07-0501	черный	500	4,8	150	22
07-0202	белый	200	7,6	50	55
07-0203	черный	200	7,6	50	55
07-0252	белый	250	7,6	63	55
07-0253	черный	250	7,6	63	55
07-0302	белый	300	7,6	80	55
07-0303	черный	300	7,6	80	55
07-0352	белый	350	7,6	90	55
07-0353	черный	350	7,6	90	55
07-0400-8	белый	400	7,6	105	55
07-0401-8	черный	400	7,6	105	55
07-0450-8	белый	450	7,6	125	55
07-0451-8	черный	450	7,6	125	55
07-0502	белый	500	7,6	145	55
07-0503	черный	500	7,6	145	55
07-0600-9	белый	600	9,0	170	80



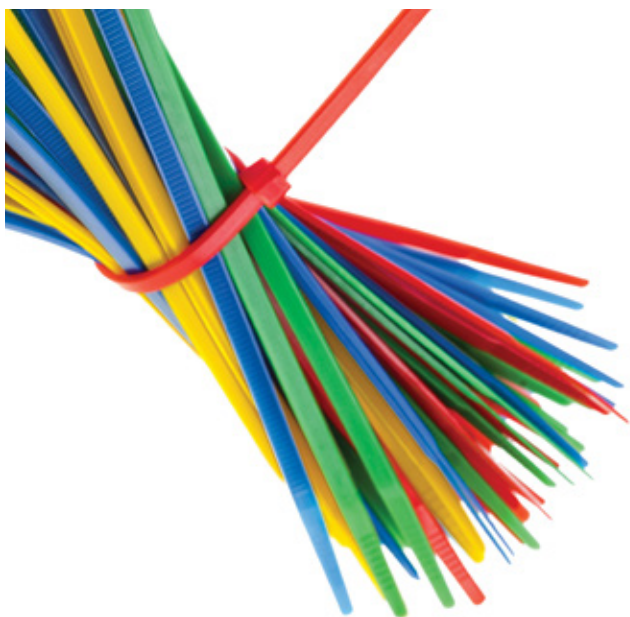

Хомуты нейлон стандартные REXANT

Артикул	Цвет	Длина, мм (L)	Ширина рабочей поверхности, мм (W)	Максимальный диаметр охвата, мм	Максимальная рабочая нагрузка, кг
07-0601-9	черный	600	9,0	170	80
07-0700-9	белый	700	9,0	175	80
07-0701-9	черный	700	9,0	175	80
07-0900	белый	920	9,0	265	80
07-0901	черный	920	9,0	265	80
07-1020	белый	1020	9,0	295	80
07-1021	черный	1020	9,0	295	80



Набор хомутов в пластиковой трубе № 1

Состав набора:
 2,5x100 мм (50 шт.) белый
 2,5x100 мм (50 шт.) зеленый
 2,5x150 мм (50 шт.) синий
 3,5x200 мм (50 шт.) белый
 Материал: нейлон 6,6
 В упаковке: 200 шт.

07-7201



Набор хомутов в пластиковой трубе № 2

Состав набора:
 2,5x100 мм (по 25 шт. каждого цвета: красный, желтый, черный, зеленый)
 2,5x100 мм (50 шт.) цвет белый
 3,5x200 мм (по 50 шт. каждого цвета: красный, синий, белый)
 Материал: нейлон 6,6
 В упаковке: 300 шт.

07-7202

Хомуты нейлон стандартные в розничной упаковке REXANT



Артикул	Цвет	Длина, мм (L)	Ширина рабочей поверхности, мм (W)	Максимальный диаметр охвата, мм	Максимальная рабочая нагрузка, кг
07-0080-25	белый	80	2,5	16	8
07-0081-25	черный	80	2,5	16	8
07-0100-25	белый	100	2,5	22	8
07-0101-25	черный	100	2,5	22	8
07-0103-25	зеленый	100	2,5	22	8
07-0105-25	синий	100	2,5	22	8
07-0106-25	красный	100	2,5	22	8
07-0150-25	белый	150	2,5	35	8
07-0151-25	черный	150	2,5	35	8
07-0153-25	зеленый	150	2,5	35	8
07-0155-25	синий	150	2,5	35	8
07-0156-25	красный	150	2,5	35	8
07-0200-25	белый	200	3,6	53	18
07-0201-25	черный	200	3,6	53	18
07-0203-25	зеленый	200	3,6	53	18
07-0205-25	синий	200	3,6	53	18
07-0206-25	красный	200	3,6	53	18
07-0250-25	белый	250	3,6	65	18
07-0251-25	черный	250	3,6	65	18
07-0300-25	белый	300	4,8	82	22
07-0301-25	черный	300	4,8	82	22
07-0303-25	зеленый	300	4,8	82	22
07-0305-25	синий	300	4,8	82	22
07-0306-25	красный	300	4,8	82	22
07-0400-25	белый	400	4,8	108	22
07-0401-25	черный	400	4,8	108	22
07-0403-25	зеленый	400	4,8	108	22
07-0405-25	синий	400	4,8	108	22
07-0406-25	красный	400	4,8	108	22

Наборы цветных хомутов REXANT



Артикул	Длина, мм (L)	Ширина рабочей поверхности, мм (W)	Максимальный диаметр охвата, мм	Максимальная рабочая нагрузка, кг
07-0088-25	100	2,5	16	8
07-0108-25	100	2,5	22	8
07-0158-25	150	2,5	35	8
07-0208-25	200	3,6	53	18
07-0258-25	250	3,6	65	18
07-0308-25	300	4,8	82	22
07-0408-25	400	4,8	108	22

В наборе 25 хомутов, по 5 шт. каждого цвета: черный, белый, красный, синий, зеленый
Материал: нейлон 6,6; самозатухающий



НЕ ПОДДЕРЖИВАЮТ
ГОРЕНИЕ



С НИЗКИМ ГАЗО-
И ДЫМОВЫДЕЛЕНИЕМ



НЕ СОДЕРЖАТ
ГАЛОГЕНОВ



ВИБРОУСТОЙЧИВЫЕ



СТОЙКИЕ
К UV-ИЗЛУЧЕНИЮ



УСТОЙЧИВЫ
К НЕБЛАГОПРИЯТНЫМ
ПОГОДНЫМ УСЛОВИЯМ

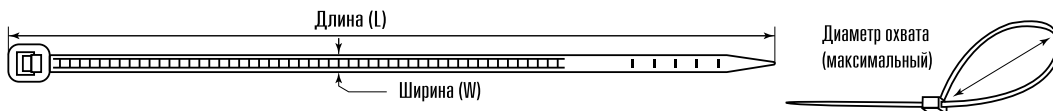

Хомуты нейлон стандартные PROconnect



Артикул	Цвет	Длина, мм (L)	Ширина рабочей поверхности, мм (W)	Максимальный диаметр охвата, мм	Максимальная рабочая нагрузка, кг
57-0100	белый	100	2,5	22	8
57-0101	черный	100	2,5	22	8
57-0150	белый	150	2,5	35	8
57-0151	черный	150	2,5	35	8
57-0200-4	белый	200	2,5	53	8
57-0201-4	черный	200	2,5	53	8
57-0200	белый	200	3,6	53	18
57-0201	черный	200	3,6	53	18
57-0250	белый	250	3,6	65	18
57-0251	черный	250	3,6	65	18
57-0300	белый	300	3,6	80	18
57-0301	черный	300	3,6	80	18
57-0250-5	белый	250	4,8	65	22
57-0251-5	черный	250	4,8	65	22
57-1302	белый	300	4,8	82	22
57-1303	черный	300	4,8	82	22
57-0350	белый	350	4,8	90	22
57-0351	черный	350	4,8	90	22
57-0400	белый	400	4,8	108	22
57-0401	черный	400	4,8	108	22

Отвечают требованиям ГОСТ.
Материал: нейлон 6,6; самозатухающий
В упаковке: 100 шт.

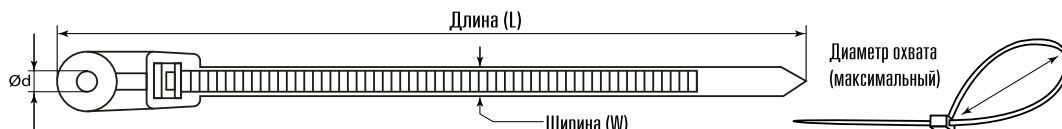

Хомуты под винт REXANT

Артикул	Цвет	Длина, мм (L)	Ширина рабочей поверхности, мм (W)	Максимальный диаметр охвата, мм	Максимальная рабочая нагрузка, кг
07-0104	белый	100	3,6	22	8
07-0105	черный	100	3,6	22	8
07-0104-3	серый	100	3,6	22	8
07-0154	белый	150	3,6	32	13,6
07-0155	черный	150	3,6	32	13,6
07-0154-3	серый	150	3,6	32	13,6
07-0204	белый	220	4,3	42	22
07-0205	черный	220	4,3	42	22
07-0204-3	серый	220	4,3	42	22

Главным достоинством хомута является имеющееся в нем отверстие под винт/саморез, благодаря которому пучок проводов, собранный хомутом, можно прикрепить к любой поверхности.

В упаковке: 100 шт.
Материал: нейлон 6,6; самозатухающий



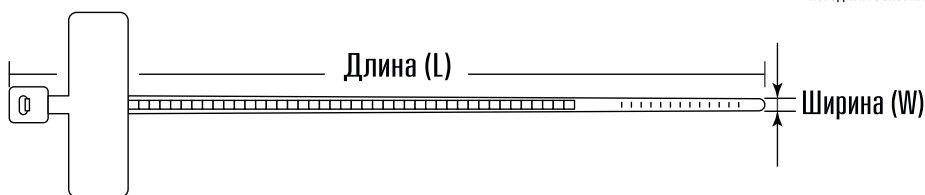

Хомуты под маркер REXANT

Артикул	Длина, мм (L)	Ширина рабочей поверхности, мм (W)	Максимальный диаметр охвата, мм	Максимальная рабочая нагрузка, кг
07-0106	100	2,5	22	8
07-0106-2	100	2,5	22	8
07-0206	200	2,5	22	8

В упаковке: 100 шт.
Диаметр охвата: 22 мм
Цвет: белый
Материал: нейлон 6,6; самозатухающий

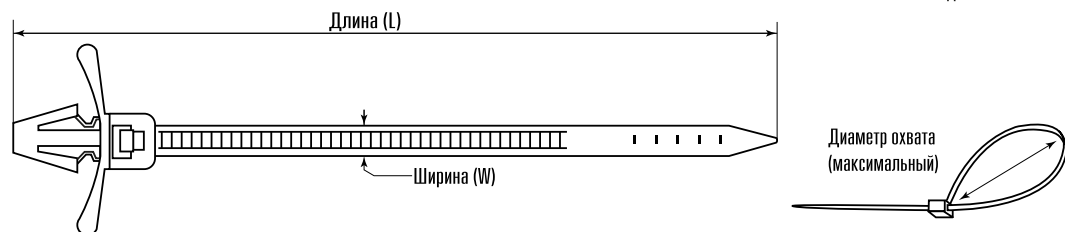

Хомуты с крепежным пистоном REXANT

Артикул	Цвет	Длина, мм (L)	Ширина рабочей поверхности, мм (W)	Максимальный диаметр охвата, мм	Максимальная рабочая нагрузка, кг
07-0107	белый	100	2,5	22	8
07-0197	белый	190	4,8	45	22

В упаковке: 100 шт.
Цвет: белый
Материал: нейлон 6,6; самозатухающий



НЕ ПОДДЕРЖИВАЮТ ГОРЕНИЕ



С НИЗКИМ ГАЗО- И ДЫМОВЫДЕЛЕНИЕМ



НЕ СОДЕРЖАТ ГАЛОГЕНОВ

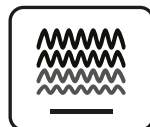

ВИБРОУСТОЙЧИВЫЕ



СТОЙКИЕ К UV-ИЗЛУЧЕНИЮ



УСТОЙЧИВЫ К НЕБЛАГОПРИЯТНЫМ ПОГОДНЫМ УСЛОВИЯМ

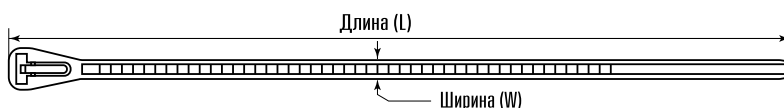

Хомуты многоразовые REXANT



Артикул	Длина, мм (L)	Ширина рабочей поверхности, мм (W)	Максимальный диаметр охвата, мм	Максимальная рабочая нагрузка, кг
07-0109	100	2,5	22	8
07-0159	150	3,5	35	18
07-0209	200	7,5	45	22
07-0309	300	7,5	75	22

В упаковке: 100 шт.
Цвет: белый
Материал: нейлон 6,6; самозатухающий

Хомуты полимерные многоразовые REXANT



Артикул	Длина, мм (L)	Ширина рабочей поверхности, мм (W)	Максимальный диаметр охвата, мм	Максимальная рабочая нагрузка, кг	Цвет	Количество, шт.
07-7301	300	10	113	10	черный	20
07-7309	300	10	113	10	прозрачный	20

Материал: полиуретан

Материал изделия имеет высокую эластичность и механическую прочность, отличается высокими электроизоляционными свойствами. Благодаря мягкости материала полиуретановые хомуты бережны к внешней оплетке затягиваемых кабелей. Конструктивные особенности дают возможность «наращивания» хомута путем соединения нескольких стяжек в одну, а также стяжку легко демонтировать для повторного использования: достаточно повторно пропустить стяжку через используемую ранее петлю в обратном направлении.

Длина и универсальное строение хомута позволяет закреплять предметы разными способами: плотно к опоре, рядом с опорой на определенном расстоянии, на выбранном расстоянии между двумя опорами, либо зафиксировать несколько предметов в ряд. Также необходимо отметить экономичность использования данной стяжки: из одного хомута можно сделать до 3-5 бандажей.

Наборы хомутов-липучек REXANT



Артикул	Длина хомутов в наборе, мм	Упаковка, шт.
07-7150	150	12
07-7210	210	12
07-7310	310	12

В наборе 12 хомутов, по 2 шт. каждого цвета: черный, белый, красный, синий, зеленый, желтый

КРЕПЕЖ КАБЕЛЯ



Дюбель для хомута REXANT

Артикул	Цвет	Длина, мм (L)	Ширина, мм (W)	Упаковка, шт.
07-4512	Черный	40	10	100



Дюбель-хомуты REXANT

Артикул	Длина, мм (L)	Ширина, мм (W)	Диаметр кабеля, мм
07-4501	48	12	5-10
07-4502	54	16	11-18
07-4503	62	20	19-25

В упаковке: 100 шт.
Цвет: белый



Дюбель-хомуты прямоугольные REXANT

Артикул	Длина, мм (L)	Ширина, мм (W)	Сечение кабеля
07-4608	41	11	2×0,5, 2×0,75, 2×1,5
07-4609	41	11	2×0,5, 2×0,75, 2×1,5
07-4610	45	12	2×1,5, 2×2,5, 3×1, 3×1,5
07-4612	45	14	3×2,5, 4×1,5, 5×1,5
07-4614	45	14	3×2,5, 4×1,5, 5×1,5
07-4615	44	28	2×2,5, 3×1,5/2,5, 4×1,5, 5×1,5

В упаковке: 100 шт.

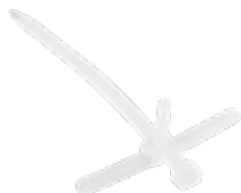

Дюбель с хомутом нейлоновый REXANT

Артикул	Цвет	Длина, мм (L)	Ширина, мм (W)	Упаковка, шт.
07-0176	белый	150	8	50

Дюбель-хомуты прямоугольные PROconnect

Артикул	Цвет	Длина, мм (L)	Ширина, мм (W)
07-4611	белый	45	12
07-4621	черный	45	12

В упаковке: 100 шт.

Дюбель-хомуты PROconnect

Артикул	Цвет	Длина, мм (L)	Ширина, мм (W)
07-4501-2	белый	48	12
07-4521	черный	48	12
07-4501-3	серый	48	12
07-4502-2	белый	54	16
07-4522	черный	54	16
07-4502-3	серый	54	16
07-4503-2	белый	62	20
07-4523	черный	62	20
07-4503-3	серый	62	20

В упаковке: 100 шт.





НЕ ПОДДЕРЖИВАЮТ ГОРЕНИЕ



С НИЗКИМ ГАЗО- И ДЫМОВЫДЕЛЕНИЕМ



НЕ СОДЕРЖАТ ГАЛОГЕНОВ

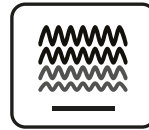

ВИБРОУСТОЙЧИВЫЕ

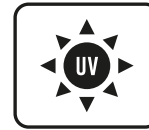

СТОЙКИЕ К UV-ИЗЛУЧЕНИЮ



УСТОЙЧИВЫ К НЕБЛАГОПРИЯТНЫМ ПОГОДНЫМ УСЛОВИЯМ

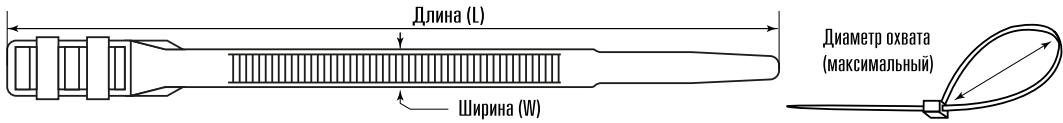

Хомуты усиленные с двойным замком REXANT



Артикул	Длина, мм (L)	Ширина рабочей поверхности, мм (W)	Максимальный диаметр охвата, мм	Максимальная рабочая нагрузка, кг
07-0186	180	6	45	35
07-0189	180	9	45	40
07-0269	260	9	66	50
07-0359	350	9	90	50

Изготавливаются из нейлона-12, за счет чего имеют большую прочность на разрыв и идеально подходят для крепления арматуры СИП. Устойчивы к воздействию агрессивных сред и негативных погодных условий.

Имеют двойной плоский замок, который более компактен в смонтированном виде по сравнению со стандартными стяжками. Такая особенность позволяет экономить пространство при жгутировании и прокладке нескольких пучков кабеля рядом или в одной трассе.

Материал: нейлон 12, самозатухающий

Цвет: черный

В упаковке: 100 шт.

Подвес для крепления кабеля к тросу REXANT



Артикул	Цвет	Длина, мм (L)	Ширина рабочей поверхности, мм (W)	Диаметр охвата кабеля, мм	Диаметр охвата троса, мм	В упаковке, шт.
07-2160	черный	160	12	от 6 до 30	от 3 до 6	100

Подвес для крепления кабеля к тросу используется при монтаже воздушных, оптических, слаботочных и других кабельных линий к тросам.

Конструкция подвеса придает необходимую прочность в смонтированном состоянии, предотвращает возможный контакт троса с кабелем.

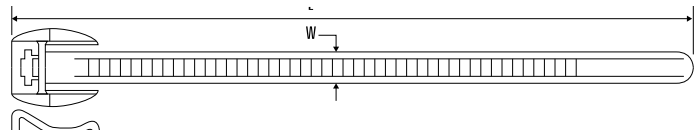

БАНДАЖ КАБЕЛЯ

Кабельный бандаж применяется для связывания проводов электрооборудования на электростанции. Длина бандажа зависит от целей применения.

Бандаж кабеля SWB REXANT

Артикул	Модель	Длина, м	Диаметр, мм
07-7006	SWB-06	2	6
07-7012	SWB-12	2	12
07-7015	SWB-15	2	15



КРЕПЕЖНЫЕ АКСЕССУАРЫ



Ценникодержатель

Цвет: черный
В упаковке: 100 шт.

07-2001

КРЕПЕЖ КАБЕЛЯ

Крепеж используется для быстрого крепления проводов и кабеля к поверхностям стен, несущих конструкций и потолков. Представляет собой дугообразную пластиковую скобу с гвоздем.

Крепеж кабеля круглый REXANT

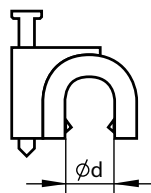

Артикул	d-Диаметр, мм	Упаковка, шт.
07-4004-20	Ø 4	20
07-4005-20	Ø 5	20
07-4006-20	Ø 6	20
07-4007-20	Ø 7	20
07-4008-20	Ø 8	20
07-4009-20	Ø 9	20
07-4004	Ø 4	50
07-4005	Ø 5	50
07-4006	Ø 6	50
07-4007	Ø 7	50
07-4008	Ø 8	50
07-4009	Ø 9	50
07-4010	Ø 10	50
07-4012	Ø 12	50
07-4014	Ø 14	50
07-4016	Ø 16	50
07-4020	Ø 20	50

Крепеж кабеля плоский REXANT

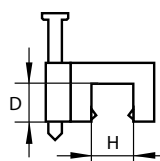

Артикул	H – Ширина, мм	D – Высота, мм	Упаковка, шт.
07-4204-1	4	2	50
07-4205-1	5	2	50
07-4206-1	6	4	50
07-4207-1	8	3	50
07-4211-1	10	5	50

Скоба под винт (белая)

Артикул	Длина, мм	Ширина, мм	Внутренний диаметр петли, мм	Упаковка, шт.
07-4405	19,8	9,6	5	50
07-4406	22	10	6,3	50
07-4409	24	12	9,5	50
07-4412	31	12	13	50
07-4416	34,3	12	16	50
07-4420	35	12	19,5	50

Скоба под винт (черная)

Артикул	Длина, мм	Ширина, мм	Внутренний диаметр петли, мм	Упаковка, шт.
07-4405-1	19,8	9,6	5	50
07-4406-1	22	10	6,3	50
07-4409-1	24	12	9,5	50
07-4412-1	31	12	13	50
07-4416-1	34,3	12	16	50
07-4420-1	35	12	19,5	50

Крепеж кабеля плоский REXANT

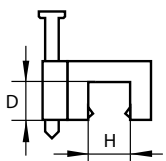

Артикул	H – Ширина, мм	D – Высота, мм	Упаковка, шт.
07-4204-20	4	2	20
07-4205-20	5	2	20
07-4206-20	6	4	20
07-4207-20	8	3	20
07-4209-20	10	3	20
07-4204	4	2	50
07-4205	5	2	50
07-4206	6	4	50
07-4207	8	3	50
07-4209	10	3	50
07-4210	10	4	50
07-4211	10	5	50
07-4214	14	7	50



В отличие от скоб с гвоздем позволяет выбрать любой вариант для фиксации скобы на поверхности.

ПЛОЩАДКИ САМОКЛЕЯЩИЕСЯ

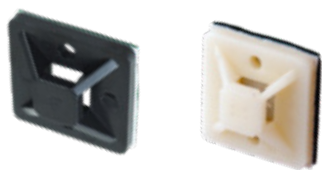

Площадки самоклеящиеся REXANT

Артикул	Цвет	Ширина, мм	Длина, мм	Упаковка, шт.
07-2020-1	белый	20	20	10
07-2021-10	черный	20	20	10
07-2025-1	белый	25	25	10
07-2026-10	черный	25	25	10
07-2030-1	белый	30	30	10
07-2031-10	черный	30	30	10
07-2020	белый	20	20	100
07-2021	черный	20	20	100
07-2025	белый	25	25	100
07-2026	черный	25	25	100
07-2030	белый	30	30	100
07-2031	черный	30	30	100

Для монтажа хомутов на ровные поверхности без применения инструмента и без необходимости сверления.



Площадка под винт REXANT

Артикул	Цвет	Ширина, мм	Длина, мм	Упаковка, шт.
07-2228	белый	28	28	100

Позволяет с помощью одного самореза или винта прикрепить пучки проводов, стянутые хомутом, к любой поверхности.



Площадка под стяжку REXANT

Артикул	Цвет	Ширина, мм	Длина, мм	Упаковка, шт.
07-2102-10	белый	22.2	16	10
07-2103-10	черный	22.2	16	10
07-2102	белый	22.2	16	100
07-2103	черный	22.2	16	100
07-2104	белый	29	15	100
07-2105	черный	29	15	100

Позволяет с помощью одного винта или самореза прикрепить пучки проводов, стянутые хомутом, к любой поверхности.



Площадка под шлейф REXANT

Артикул	Цвет	Ширина, мм	Длина, мм	Упаковка, шт.
07-2317-10	пластик	17	12	10
07-2320-10	пластик	20	14	10
07-2420-10	металл	20	10	10
07-2425-10	металл	25	15	10
07-2430-10	металл	30	20	10
07-2317	пластик	17	12	100
07-2320	пластик	20	14	100
07-2420	металл	20	10	100
07-2425	металл	25	15	100
07-2430	металл	30	20	100

Для монтажа хомутов на неровные поверхности с помощью саморезов или гвоздей через крепежные отверстия.

ХОМУТЫ СТАЛЬНЫЕ



ВИБРОУСТОЙЧИВЫЕ

СТОЙКИЕ
К UV-ИЗЛУЧЕНИЮУСТОЙЧИВЫ
К НЕБЛАГОПРИЯТНЫМ
ПОГОДНЫМ УСЛОВИЯМ

Хомуты стальные REXANT

Артикул	Длина, мм (L)	Ширина рабочей поверхности, мм (W)	Максимальный диаметр охвата, мм	Максимальная рабочая нагрузка, кг	Упаковка, шт.
07-0118-10	100	4,6	22	60	10
07-0158-10	152	4,6	35	60	10
07-0208-10	200	4,6	50	60	10
07-0258-10	250	4,6	65	60	10
07-0308-10	300	4,6	80	60	10
07-0160-10	152	7,9	35	80	10
07-0210-10	200	7,9	50	80	10
07-0260-10	250	7,9	65	80	10
07-0310-10	300	7,9	80	80	10
07-0118	100	4,6	22	60	50
07-0158	152	4,6	35	60	50
07-0208	200	4,6	50	60	50
07-0258	250	4,6	65	60	50
07-0308	300	4,6	80	60	50
07-0368	360	4,6	95	60	50
07-0408	400	4,6	105	60	50
07-0528	520	4,6	150	60	50
07-0160	152	7,9	35	80	50
07-0210	200	7,9	50	80	50
07-0260	250	7,9	65	80	50
07-0310	300	7,9	80	80	50
07-0410	400	7,9	105	80	50
07-0510	500	7,9	145	80	50
07-0609	600	7,9	180	80	50



Хомут стальной применяется для крепления кабеля и труб, в быту, в строительстве. Благодаря используемому материалу — нержавеющей стали, хомут обеспечивает прочный и долговечный крепеж. Одноразовый зажим производится за счет шарикового механизма. Хомут стальной подходит для применения в местах, где предъявляются высокие требования к прочности, надежности, а также стойкости к агрессивному воздействию окружающей среды.

Материал: нержавеющая сталь AISI-304

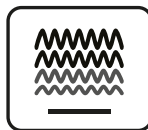

ВИБРОУСТОЙЧИВЫЕ



СТОЙКИЕ
К UV-ИЗЛУЧЕНИЮ



УСТОЙЧИВЫ
К НЕБЛАГОПРИЯТНЫМ
ПОГОДНЫМ УСЛОВИЯМ

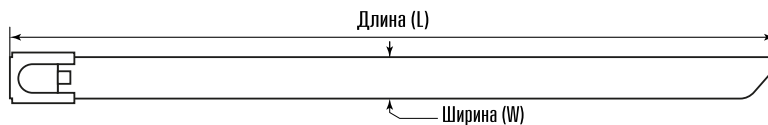

Хомуты стальные с полимерным покрытием REXANT

Артикул	Длина, мм (L)	Ширина рабочей поверхности, мм (W)	Максимальный диаметр охвата, мм	Максимальная рабочая нагрузка, кг
07-0158-5	152	4,6	35	60
07-0208-5	200	4,6	50	60
07-0308-5	300	4,6	80	60
07-0428-5	400	4,6	105	60
07-0528-5	520	4,6	150	60

В упаковке: 50 шт.
Температура эксплуатации: -50...+150 °C
Максимальная рабочая нагрузка: 60 кг
Ширина рабочей поверхности: 4,6 мм
Материал: нержавеющая сталь
Покрытие: ПВХ

Применяется для крепежа в условиях агрессивной среды, повышенной вибрации, влажности и радиации. Изготовлен из нержавеющей немагнитной стали AISI 304. Покрытие увеличивает антикоррозионную стойкость, сглаживает края стяжки и создает изолирующий слой, препятствующий химической коррозии между неоднородными металлами, обладает пластичностью, не трескается и сохраняет гибкость при отрицательных температурах. Имеет шариковый самофиксирующийся замок одностороннего хода. Специальная обработка поверхности шарика надежно фиксирует и исключает обратное проскальзывание ленты даже в масляной среде.

Хомуты червячные REXANT

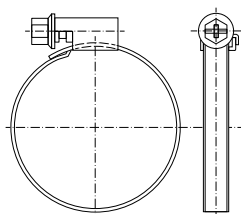

D max-D min

Артикул	Диаметр охвата, мм (D max-D min)	Упаковка, шт.
07-0608	8-12	50
07-0610	10-18	100
07-0612	12-20	100
07-0616	16-27	100
07-0620	20-32	100
07-0632	32-50	50
07-0640	40-60	50
07-0650	50-70	50
07-0660	60-80	50
07-0670	70-90	50

Материал: углеродистая сталь



Хомуты червячные PROconnect

Артикул	Диаметр охвата, мм (D MAX-D MIN)	Упаковка, шт.
07-0610-8	10-16	2
07-0612-8	12-20	2
07-0616-8	16-27	2
07-0620-8	20-32	2
07-0640-8	40-60	2



ТАКЕЛАЖ

Зажим для троса DIN 7411480



АРТИКУЛ	ДИАМЕТР ТРОСА, ММ	РАЗМЕРЫ, ММ						
		A	E	G	B	F	C	D
09-5600	10	34	19	35	17	22	18	8
09-5603	3/4	34	19	35	17	22	18	8
09-5606	6	26	13	23.7	11	15	12	5

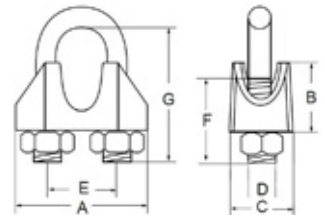

Предназначен для соединения тросов между собой, а также для изготовления петель на краях троса. Размер определяется по диаметру троса.
 Материал: ковкий чугун и сталь С15; С45
 Покрытие: оцинкованный

Рым-болт DIN 580



АРТИКУЛ	РЕЗЬБА	МАХ ПРЯМОЕ РАСТЯЖЕНИЕ, КГ	РАЗМЕРЫ, ММ	
			A	D
09-5620	M10	160	10	10
09-5626	M6	50	6	8
09-5628	M8	85	8	8

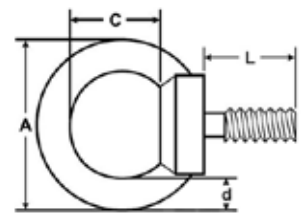

С помощью рым-болта к крупногабаритному грузу при его перемещении крепятся канаты, тросы и др.
 Материал: сталь С15; С45
 Покрытие: оцинкованный

Рым-гайка DIN 582



АРТИКУЛ	РЕЗЬБА	МАХ ПРЯМОЕ РАСТЯЖЕНИЕ, КГ	РАЗМЕРЫ, ММ	
			A	D
09-5630	M10	160	10	10
09-5636	M6	50	6	6
09-5638	M8	85	8	8

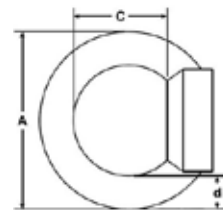

Используется для крепления канатов, строб к крупногабаритному грузу при его перемещении
 Материал: сталь С15; С45
 Покрытие: оцинкованный

Карабин пожарный

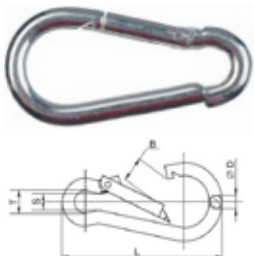

АРТИКУЛ	РАЗМЕРЫ, ММ				
	T	S	B	D	L
09-5615	34	19	35	17	22
09-5616	26	13	23.7	11	15
09-5617	26	13	23.7	11	15
09-5619	26	13	23.7	11	15

Карабины пожарные используются для крепления или соединения между собой страховочных цепей, тросов. При наличии пружинного фиксатора осуществляют быстроразъемное соединение. Не предназначены для подъема тяжелого груза.
 Материал: сталь С15; С45
 Покрытие: оцинкованный

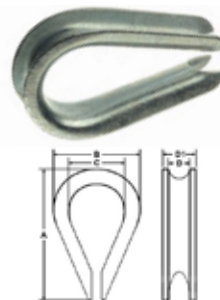

Коуш DIN 6899

АРТИКУЛ	РАЗМЕРЫ, ММ		
	D	A	B
09-5650	10	55	13.5
09-5653	3	24	5
09-5654	4	28	6
09-5655	5	35	7
09-5656	6	40	8.5
09-5658	8	49	11.5

Коуш применяется для установки на трос при изготовлении петли. Предохраняет трос от перетирания, делает петлю плавной.
 Материал: сталь С15; С45
 Покрытие: оцинкованный

Талреп крюк-кольцо DIN 1480

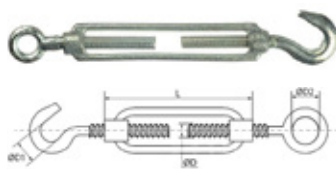

Артикул	РЕЗЬБА	РАБОЧАЯ НАГРУЗКА, кН	РАЗМЕРЫ, мм			
			D	D1	D2	L
09-5640	M10	6,5	10	14	13	130
09-5645	M5	1	5	8	9	70
09-5646	M6	2,5	6	10	10	86
09-5648	M8	4,1	8	10.5	11	110

Талреп крюк-кольцо применяется для натяжения и регулировки натяжения цепей и тросов. Используется при установке мачт и антенн.

Материал: сталь С15; С45
Покрытие: оцинкованный

ТРОС СТАЛЬНОЙ В ПВХ ОБОЛОЧКЕ

Трос из высокоуглеродистой латунированной стали с оплеткой из ПВХ устойчив к неблагоприятным факторам.

Трос стальной в ПВХ изоляции REXANT



Артикул	Диаметр, мм	Длина, м	Разрывное усиление, Н	Температура эксплуатации	Цвет оболочки
09-5120	2	20	800	-40...+50 °С	прозрачный
09-5120-1	2	20	800	-40...+50 °С	красный
09-5125	2,5	20	1300	-40...+50 °С	прозрачный
09-5125-1	2,5	20	800	-40...+50 °С	красный
09-5125-3	2,5	2020	800	-40...+50 °С	черный
09-5130	3	20	2200	-40...+50 °С	прозрачный
09-5250	5	100	8250	-40...+50 °С	прозрачный
09-5260	6	150	10500	-40...+50 °С	прозрачный
09-5300	10	50	20200	-40...+50 °С	прозрачный
09-5320	2	200	800	-40...+50 °С	прозрачный
09-5325	2,5	200	1300	-40...+50 °С	прозрачный
09-5330	3	200	2200	-40...+50 °С	прозрачный
09-5335	3,5	200	3500	-40...+50 °С	прозрачный

Трос нержавеющий REXANT



Артикул	Диаметр, мм	Длина, м	Разрывное усиление, Н	Цвет оболочки
09-5502	2	20	от 630 до 36100	нержавеющая сталь
09-5503	3	20	от 630 до 36100	нержавеющая сталь
09-5504	4	20	от 630 до 36100	нержавеющая сталь
09-5505	5	20	от 630 до 36100	нержавеющая сталь

ЛЕНТА МОНТАЖНАЯ

Применяется для фиксации кабеля, монтажа систем вентиляции, отопительных систем и трубопроводов, а также для крепежа, соединения и усиления различных конструкций. Может использоваться при повышенной влажности и в условиях агрессивной среды. Позволяет отмерить любую длину, режется ножницами по металлу. Монтируется при помощи гвоздей и шурупов. Материал — оцинкованная сталь.

Лента оцинкованная упаковочная (прямая) REXANT



Артикул	Ширина, мм	Толщина, мм	Шаг перфорации, мм	Диаметр отверстия, мм	Длина, м	В упаковке, шт.
07-7122-4	20	0,55			25	5

Лента перфорированная тарная оцинкованная REXANT



Артикул	Ширина, мм	Толщина, мм	Шаг перфорации, мм	Диаметр отверстия, мм	Длина, м	В упаковке, шт.
07-7123-4	20	0,55			25	5

Монтажная перфорированная лента (прямая) REXANT



Артикул	Ширина, мм	Толщина, мм	Шаг перфорации, мм	Диаметр отверстия, мм	Длина, м	В упаковке, шт.
07-7107-4	20	0,7	27,14	8,4	25	5
07-7112-4	12	0,5	27,14	8,4	25	5
07-7120-4	20	0,5	26	8	25	5

Монтажная перфорированная лента (волнистая) REXANT



Артикул	Ширина, мм	Толщина, мм	Шаг перфорации, мм	Диаметр отверстия, мм	Длина, м	В упаковке, шт.
07-7212-4	12	0,5	15	5	25	5
07-7220-4	17	0,5	20	7	25	5

Монтажная перфорированная лента для теплого пола REXANT



Артикул	Ширина, мм	Толщина, мм	Шаг перфорации, мм	Диаметр отверстия, мм	Длина, м	В упаковке, шт.
07-7110-4	20	0,55			10	1
07-7121-4	20	0,55			20	1

СКОБЯНЫЕ ИЗДЕЛИЯ

Накладка для замка ЧЕТЫРЕ СЕЗОНА



Артикул	Размер, мм	Тип
79-1003	18×50	цинк
79-1004	30×70	
79-1007	30×70	цинк
79-1008	40×90	
79-1011	40×90	цинк

Накладка для замка гнутая ЧЕТЫРЕ СЕЗОНА



Артикул	Размер, мм	Тип
79-1002	18×50	цинк
79-1005	30×70	
79-1006	30×70	цинк
79-1009	40×90	
79-1010	40×90	цинк

Петля накладная универсальная ЧЕТЫРЕ СЕЗОНА

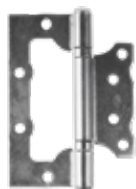

Артикул	Тип	Размер, мм
79-1031	цинк	100
79-1032	белая	100
79-1039	цинк	65

Петля накладная ЧЕТЫРЕ СЕЗОНА

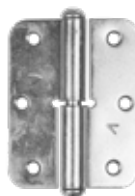

Артикул	Размер, мм	Тип
79-1033	85	левая
79-1034	85	правая
79-1037	110	левая
79-1038	110	правая

Петля накладная ЧЕТЫРЕ СЕЗОНА



Артикул	Размер, мм
79-1035	60
79-1036	40

Ручка-скоба ЧЕТЫРЕ СЕЗОНА



Артикул	Размер, мм
79-1061	100
79-1062	80

Крючок ветровой ЧЕТЫРЕ СЕЗОНА



Артикул	Материал	Размер, мм
79-1081	цинк	100
79-1085	цинк	100

Задвижка накладная ЧЕТЫРЕ СЕЗОНА



Артикул	Размер, мм	Тип
79-1082	80	цинк

Задвижка гаражная ЧЕТЫРЕ СЕЗОНА



Артикул	Размер, мм	Тип
79-1083	300	цинк
79-1084	200	цинк

Завертка накладная ЧЕТЫРЕ СЕЗОНА

Материал: цинк



79-1101

REXANT

TELECOM





КАБЕЛЬ

222

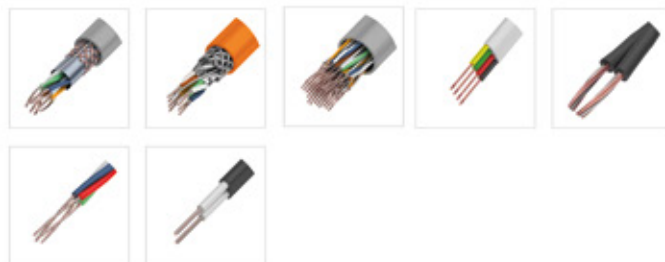

РАЗЪЕМЫ

233



РОЗЕТКИ И ПЕРЕХОДНИКИ

235



ПАТЧ-КОРДЫ

237



ШКАФЫ И СТОЙКИ

238



КАБЕЛЬ

ИНФОРМАЦИОННЫЙ КАБЕЛЬ

Информационный кабель UTP/FTP имеет широкое применение для компьютерных, телефонных сетей, систем видеонаблюдения, охраны и контроля доступа. В кабельной продукции торговых марок REXANT и PROconnect используются высококачественные пластикаты и бескислородная медь высокой степени очистки, что позволяет сохранять характеристики передачи сигнала и долгий срок службы. В кабеле с проводниками из алюминия, плакированного медью, слой меди, покрывающий алюминиевую жилу, не менее 30 %. Это позволяет значительно экономить на линиях связи без существенной потери качества сигнала.



Кабель UTP
для компьютерных
информационных
сетей и телефонии



Кабель FTP
для прокладки
в местах с мощным
электромагнитным
воздействием



Кабель SFTP/SSTP
для прокладки
в местах с мощным
электромагнитным
воздействием

UTP

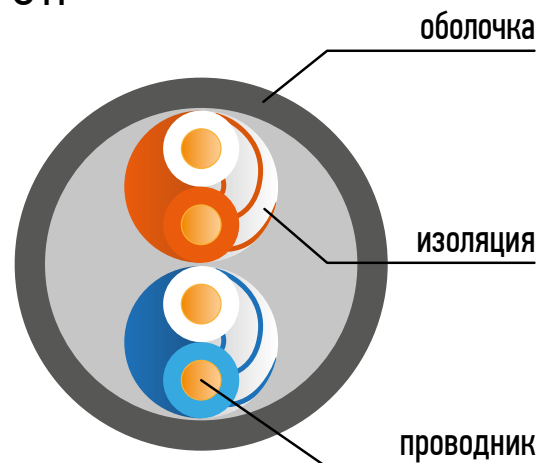

FTP

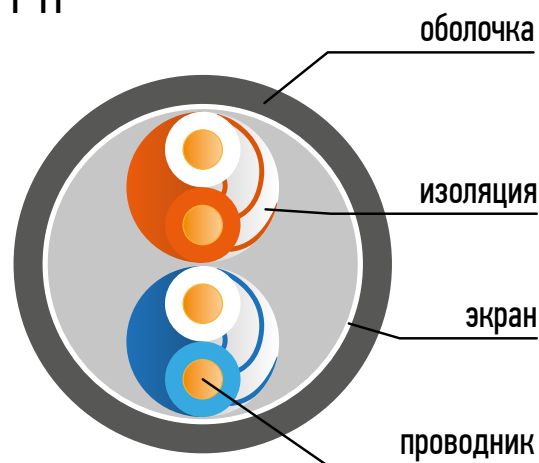



Кабель UTP REXANT

	Артикул	Калибр токопроводящей жилы	Категория	Материал проводника	Количество пар	Тип центральной жилы	Цвет оболочки	Материал оболочки	Область применения	В бухте, м
	01-0002	24AWG	5e	Cu	1PR	одножильный	серый	PVC	внутренний	305
	01-0023	24AWG	5e	Cu	2PR	одножильный	серый	PVC	внутренний	305
	01-0025	24AWG	5e	Cu	2PR	одножильный	черный	PE	внешний	305
	01-0026	24AWG	5e	Cu	2PR	многожильный	серый	PVC	внутренний	305
	01-0043	24AWG	5e	Cu	4PR	одножильный	серый	PVC	внутренний	305
	01-0044	24AWG	5e	Cu	4PR	многожильный	серый	PVC	внутренний	305
	01-0045	24AWG	5e	Cu	4PR	одножильный	черный	PE	внешний	305
	01-0046*	24AWG	5e	Cu	4PR	одножильный	черный	PE	внешний	305
	01-0049	24AWG	5e	Cu	4PR	одножильный	оранжевый	нг(A)-HF	внутренний	305
	01-0054	24AWG	5e	Cu	4PR	одножильный	черный	PE	внешний	305
	01-0047	23AWG	6	Cu	4PR	одножильный	синий	PVC	внутренний	305
	01-0050	23AWG	6	Cu	4PR	одножильный	оранжевый	нг(A)-HF	внутренний	305
	01-0043-25	24AWG	5e	Cu	4PR	одножильный	серый	PVC	внутренний	25
	01-0043-50	24AWG	5e	CU	4PR	одножильный	серый	PVC	внутренний	50
	01-0043-100	24AWG	5e	CU	4PR	одножильный	серый	PVC	внутренний	100
	01-0045-25	24AWG	5e	CU	4PR	одножильный	черный	PE	внешний	25
	01-0045-50	24AWG	5e	CU	4PR	одножильный	черный	PE	внешний	50
	01-0045-100	24AWG	5e	CU	4PR	одножильный	черный	PE	внешний	100

* С тросом

* PVC — поливинилхлорид

* PE — полиэтилен

* нг(A)-HF — безгалогенный



Кабель UTP PROconnect

	Артикул	Калибр токопроводящей жилы	Категория	Материал проводника	Количество пар	Тип центральной жилы	Цвет оболочки	Материал оболочки	Область применения	В бухте, м
	01-0027	24AWG	5e	Cu	2PR	одножильный	серый	PVC	внутренний	305
	01-0052	24AWG	5e	Cu	4PR	одножильный	серый	PVC	внутренний	305
	01-0054	24AWG	5e	Cu	4PR	одножильный	черный	PE	внешний	305
	01-0052-25	24AWG	5E	CU	4PR	одножильный	серый	PVC	внутренний	25
	01-0052-50	24AWG	5E	CU	4PR	одножильный	серый	PVC	внутренний	50
	01-0052-100	24AWG	5E	CU	4PR	одножильный	серый	PVC	внутренний	100
	01-0022-3	24AWG	5e	CCA	2PR	одножильный	серый	PVC	внутренний	305
	01-0048-3	26AWG	5e	CCA	4PR	одножильный	серый	PVC	внутренний	305
	01-0043-2	24AWG	5e	CCA	4PR	одножильный	серый	PVC	внутренний	305
	01-0043-3	24AWG	5e	CCA	4PR	одножильный	серый	PVC	внутренний	305
	01-0045-3	24AWG	5e	CCA	4PR	одножильный	черный	PE	внешний	305
	01-0043-3-25	24AWG	5e	CCA	4PR	одножильный	серый	PVC	внутренний	25
	01-0043-3-50	24AWG	5e	CCA	4PR	одножильный	серый	PVC	внутренний	50
	01-0043-3-100	24AWG	5e	CCA	4PR	одножильный	серый	PVC	внутренний	100
	01-0047-3	23AWG	6	CCA	4PR	одножильный	серый	PVC	внутренний	305
	01-0045-3-25	24AWG	5e	CCA	4PR	одножильный	черный	PE	внешний	25
	01-0045-3-50	24AWG	5e	CCA	4PR	одножильный	черный	PE	внешний	50
	01-0045-3-100	24AWG	5e	CCA	4PR	одножильный	черный	PE	внешний	100

* PVC — поливинилхлорид

* PE — полиэтилен



Кабель FTP REXANT

	Артикул	Калибр токопроводящей жилы	Категория	Материал проводника	Количество пар	Тип центральной жилы	Цвет оболочки	Материал оболочки	Область применения	В бухте, м
	01-0120	24AWG	5e	Cu	1PR	одножильный	серый	PVC	внутренний	305
	01-0122	24AWG	5e	Cu	2PR	одножильный	серый	PVC	внутренний	305
	01-0124	24AWG	5e	Cu	2PR	одножильный	черный	PE	внешний	305
	01-0125	24AWG	5e	Cu	2PR	многожильный	серый	PVC	внутренний	305
	01-0143	24AWG	5e	Cu	4PR	одножильный	серый	PVC	внутренний	305
	01-0144*	24AWG	5e	Cu	4PR	одножильный	черный	PE	внешний	305
	01-0145	24AWG	5e	Cu	4PR	многожильный	серый	PVC	внутренний	305
	01-0146	24AWG	5e	Cu	4PR	одножильный	черный	PE	внешний	305
	01-0146-1	24AWG	5e	Cu	4PR	одножильный	черный	PE	внешний	305
	01-0147	23AWG	6	Cu	4PR	одножильный	синий	PVC	внутренний	305
	01-0150	24AWG	5e	Cu	4PR	одножильный	оранжевый	нг(A)-HF	внутренний	305
	01-0151	23AWG	6	Cu	4PR	одножильный	оранжевый	нг(A)-HF	внутренний	305

* С тросом

* PVC — поливинилхлорид

* PE — полиэтилен

* нг(A)-HF — безгалогенный

FTP 4PR
Cat 6

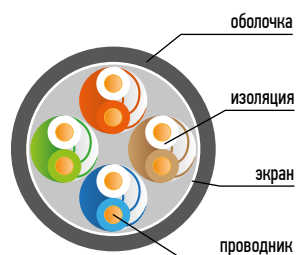

FTP 4PR
Cat 6

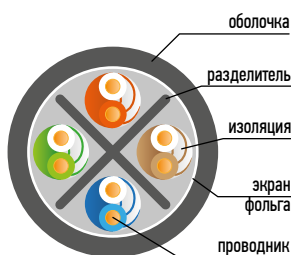

FTP 4PR
с тросом

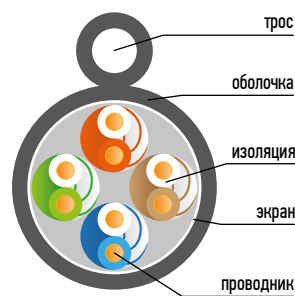

Кабель FTP PROconnect

	Артикул	Калибр токопроводящей жилы	Категория	Материал проводника	Количество пар	Тип центральной жилы	Цвет оболочки	Материал оболочки	Область применения	В бухте, м
	01-0148	26AWG	5e	Cu	4PR	одножильный	серый	PVC	внутренний	305
	01-0152	24AWG	5e	Cu	4PR	одножильный	серый	PVC	внутренний	305
	01-0154	24AWG	5e	Cu	4PR	одножильный	черный	PE	внешний	305
	01-0155*	24AWG	5e	Cu	4PR	одножильный	черный	PE	внешний	305
	01-0121-3	24AWG	5e	CCA	2PR	одножильный	серый	PVC	внутренний	305
	01-0142-3	24AWG	5e	CCA	4PR	одножильный	серый	PVC	внутренний	305
	01-0146-3	24AWG	5e	CCA	4PR	одножильный	черный	PE	внешний	305
	01-0147-3	23AWG	6	CCA	4PR	одножильный	серый	PVC	внутренний	305
	01-0148-3	26AWG	5e	CCA	4PR	одножильный	серый	PVC	внутренний	305
	01-0142-3-25	24AWG	5e	CCA	4PR	одножильный	серый	PVC	внутренний	25
	01-0142-3-50	24AWG	5e	CCA	4PR	одножильный	серый	PVC	внутренний	50

* С тросом
* PVC — поливинилхлорид
* PE — полиэтилен



ИНФОРМАЦИОННЫЙ КАБЕЛЬ SFTP/SSTP



Кабель SFTP с двойным экраном REXANT

Артикул	Калибр токопроводящей жилы	Категория	Материал проводника	Количество пар	Тип центральной жилы	Цвет оболочки	Материал оболочки	Область применения	В бухте, м
 01-0342	24AWG	5e	Cu	4PR	одножильный	серый	PVC	внутренний	305
 01-0343	24AWG	5e	Cu	4PR	многожильный	серый	PVC	внутренний	305
 01-0344	24AWG	5e	Cu	4PR	одножильный	черный	PE	внешний	305

Кабель SSTP с тройным экраном REXANT

Артикул	Калибр токопроводящей жилы	Категория	Материал проводника	Количество пар	Тип центральной жилы	Цвет оболочки	Материал оболочки	Область применения	В бухте, м
 01-0542	23AWG	7	Cu	4PR	одножильный	серый	PVC	внутренний	305
 01-0543	23AWG	7	Cu	4PR	одножильный	оранжевый	нг(A)-HF	внутренний	305
 01-0544	23AWG	7A	Cu	4PR	одножильный	оранжевый	PVC	внутренний	305

* PVC — поливинилхлорид
 * PE — полиэтилен
 * нг(A)-HF — безгалогенный

Кабель SFTP 4PR

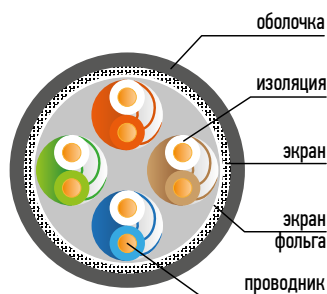

Кабель SSTP 4PR

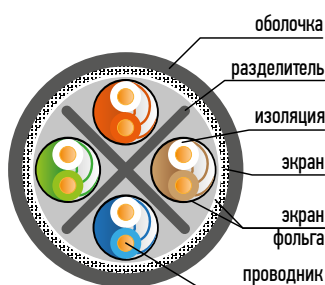

UTP 4PR

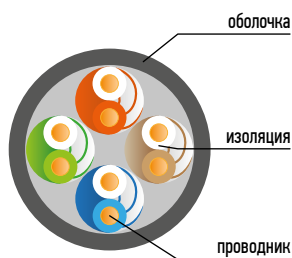

UTP 4PR Cat 6

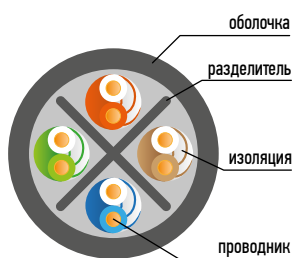

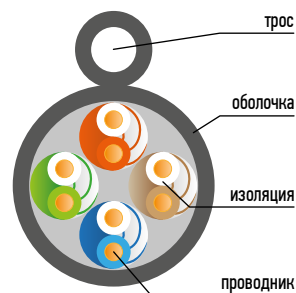

UTP 4PR с тросом



Кабель UTP СМАРТКИП

Артикул	Калибр токопроводящей жилы	Материал проводника	Количество пар	Тип центральной жилы	Цвет оболочки	Материал оболочки	Область применения	В бухте, м
 С-052-1	24AWG	Cu	4PR	одножильный	серый	PVC	внутренний	305
 С-054-1	24AWG	Cu	4PR	одножильный	черный	PE	внешний	305

Кабель FTP СМАРТКИП

Артикул	Калибр токопроводящей жилы	Материал проводника	Количество пар	Тип центральной жилы	Цвет оболочки	Материал оболочки	Область применения	В бухте, м
 С-152-1	24AWG	Cu	4PR	одножильный	серый	PVC	внутренний	305
 С-154-1	24AWG	Cu	4PR	одножильный	черный	PE	внешний	305

* PVC — поливинилхлорид
* PE — полиэтилен



ИНФОРМАЦИОННЫЙ МАГИСТРАЛЬНЫЙ КАБЕЛЬ UTP/FTP



Кабель магистральный UTP REXANT

	Артикул	Калибр токопроводящей жилы	Категория	Материал проводника	Количество пар	Тип центральной жилы	Цвет оболочки	Материал оболочки	Область применения	В бухте, м
	01-1011	24AWG	5	Cu	10	одножильный	серый	PVC	внутренний	305
	01-1012	24AWG	5	Cu	16	одножильный	серый	PVC	внутренний	305
	01-1013	24AWG	5	Cu	25	одножильный	серый	PVC	внутренний	305
	01-1014	24AWG	5	Cu	50	одножильный	серый	PVC	внутренний	305
	01-1015	24AWG	5	Cu	100	одножильный	серый	PVC	внутренний	305
	01-1121	24AWG	5	Cu	10	одножильный	черный	PE	внешний	305
	01-1122	24AWG	5	Cu	25	одножильный	черный	PE	внешний	305
	01-1123	24AWG	5	Cu	16	одножильный	черный	PE	внешний	305
	01-1124	24AWG	5	Cu	50	одножильный	черный	PE	внешний	305

Кабель магистральный FTP REXANT

	Артикул	Калибр токопроводящей жилы	Категория	Материал проводника	Количество пар	Тип центральной жилы	Цвет оболочки	Материал оболочки	Область применения	В бухте, м
	01-1201	24AWG	5	Cu	25	одножильный	серый	PVC	внутренний	305
	01-1202	24AWG	5	Cu	10	одножильный	серый	PVC	внутренний	305
	01-1203	24AWG	5	Cu	25	одножильный	черный	PE	внешний	305
	01-1204	24AWG	5	Cu	10	одножильный	черный	PE	внешний	305







* PVC — поливинилхлорид
* PE — полиэтилен
* нг(А)-HF — безгалогенный

ТЕЛЕФОННЫЙ КАБЕЛЬ ШТЛП

ШТЛП — распределительный телефонный провод с многопроволочными токопроводящими жилами в изоляции из полиэтилена и оболочкой из поливинилхлорида. Предназначен для эксплуатации в телефонных аппаратах и других приборах.



ШТЛП используется в широком диапазоне температур окружающей среды $-50...+60$ °С. Провод имеет большой запас гибкости.

Телефонный кабель ШТЛП REXANT

	Артикул	Количество проводников	Тип проводника	Цвет оболочки	Материал оболочки	Область применения	В бухте, м
	01-5001	2	Cu	белый	PVC	внутренний	100
	01-5001-3	2	ССА	белый	PVC	внутренний	100
	01-5002	2	Cu	черный	PVC	внутренний	100
	01-5101	4	Cu	белый	PVC	внутренний	100
	01-5101-3	4	ССА	белый	PVC	внутренний	100
	01-5109	4	Cu	черный	PVC	внутренний	100
	01-5302-3	6	ССА	черный	PVC	внутренний	100



Телефонный кабель ШТЛП PROconnect

	Артикул	Количество проводников	Тип проводника	Цвет оболочки	Материал оболочки	Область применения	В бухте, м
	01-5001-6	2	ССА	белый	PVC	внутренний	100
	01-5109-6	4	ССА	черный	PVC	внутренний	100

- * Cu — медь
- * CCS — стальная жила, плакированная медью
- * PVC — поливинилхлорид
- * PE — полиэтилен
- * ССА — алюминий, плакированный медью



ПРОВОД ПОЛЕВОЙ СВЯЗИ П-274

Кабель полевой связи П-274М предназначен для наружной прокладки и быстрого монтажа телефонных соединений. Данный провод разрабатывался специально для организации связи в условиях воинских учений или тактических операций. Он имеет высокую степень защиты от неблагоприятных внешних воздействий, сопротивление механическим нагрузкам и давлению. Токопроводящие элементы сконструированы таким образом, чтобы обеспечивать бесперебойную связь в любых условиях, защищать сеть от посторонних наводок, помех и искажений. Отлично подходит для наружной прокладки в открытом грунте, песке. Возможен монтаж слаботочного провода воздушным методом — на подвесах или опорах. П-274М также сохранит работоспособность при кратковременном погружении в воду, однако для устройства подводных систем связи его использовать не рекомендуют. Конструкция кабеля состоит из двух проводов в отдельной изоляции, каждый из них имеет семь жил: четыре — из оцинкованной стали, три — из бескислородной меди. Изоляция изделия выполнена из термосветостабилизированного полиэтилена высокого давления.

Провод для полевой связи П-274-М REXANT

Артикул	Количество жил	Диаметр проводника, мм	Тип проводника	Цвет оболочки	Материал оболочки	Область применения	В бухте, м
01-8080	2	0,50	3 Cu + 4 CCS	черный	PE	внутр./внешний	500



ПРОВОД ПКСВ

ПКСВ провод предназначен для передачи информации при помощи токов различной частоты. Конструкция изделия представлена медной жилой, заключенной в сплошную изоляцию из поливинилхлоридного пластиката. Шнуры такого типа используются для создания нестационарных включений в распределительном и коммутационном оборудовании на телефонных станциях.

Телефонный кабель ПКСВ REXANT

Артикул	Количество жил	Диаметр проводника, мм	Тип проводника	Цвет оболочки	Материал оболочки	Область применения	В бухте, м
01-5512	2	0,5	Cu	белый-синий	PVC	внутр./внешний	1000
01-5513	4	0,5	Cu	белый-синий-зеленый-красный	PVC	внутр./внешний	500



ПРОВОД ТЕЛЕФОННЫЙ ПРППМ

ПРППМ предназначен для прокладки сетей радиовещания, абонентских линий проводной телефонной связи. Конструкция провода включает однопроволочные токопроводящие жилы, выполненные из меди. Жилы изолированы полиэтиленом, этот же материал использован для производства защитной оболочки. Надежная кабельно-проводниковая продукция имеет широкий температурный диапазон эксплуатации. Провод ПРППМ сохраняет работоспособность при напряжении 380 В и частоте до 10 кГц. Линии связи прокладывают в земле, в коллекторах и телефонных канализациях. Возможна также прокладка на воздухе: на опорах или по стенам.

Телефонный кабель ПРППМ/ПРППМт REXANT

Артикул	Количество жил	Диаметр проводника, мм	Тип проводника	Цвет оболочки	Материал оболочки	Область применения	В бухте, м
01-5514-1	2	0,9	Cu	черный	PE	внутр./внешний	500
01-5515-1	2	1,2	Cu	черный	PE	внутр./внешний	500



* Cu — медь
* PE — полиэтилен
* PVC — поливинилхлорид



РАЗЪЕМЫ

РАЗЪЕМЫ RJ

Используются для проводных телефонных линий и компьютерных сетей.

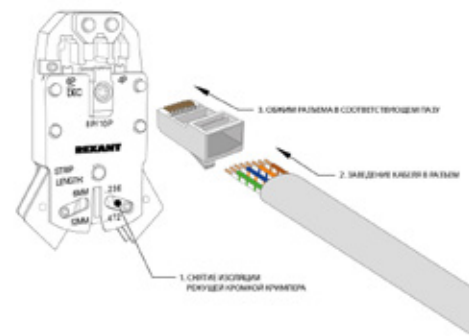

Джек RJ-45

Тип: 8P8C
Категория: CAT5e
В упаковке: 100 шт.
В розничной упаковке:
арт. 05-1021-6-7, 05-1021-6-8,
05-1021-6-9, 05-1021-7, 05-1021-8,
05-1021-9

05-1021



Джек RJ-45

Тип: 8P8C
Категория: CAT5e
В упаковке: 100 шт.
В розничной упаковке:
арт. 05-1021-3-6, 05-1021-3-9

05-1021-3



Джек RJ-45

Тип: 10P10C
Категория: CAT5e
В упаковке: 50 шт.

05-1041



Джек RJ-45

Тип: 8P8C
Категория: CAT6
В упаковке: 50 шт.

05-1031-4



Джек телефонный

Тип: 6P4C
В упаковке: 100 шт.
В розничной упаковке:
арт. 05-1012-3-7, 05-1012-3-9

05-1012-3



Джек телефонный

Тип: 6P2C
В упаковке: 100 шт.

05-1011-3



Джек телефонный

Тип: 4P4C
В упаковке: 100 шт.
В розничной упаковке: арт. 05-1001-9

05-1001-3



Джек RJ-45 экранированный

Тип: 8P8C
Категория: CAT5e
В упаковке: 100 шт.
В розничной упаковке:
арт. 05-1023-7, 05-1023-8, 05-1023-9

05-1023



Джек RJ-45

Тип: 8P8C
Категория: CAT5e
В упаковке: 100 шт.

05-1021-6



Джек RJ-45 (со вставкой)

Тип: 8P8C
Категория: CAT6
В упаковке: 50 шт.

05-1031



Джек телефонный

Тип: 6P4C
В упаковке: 100 шт.

05-1012



Джек телефонный

Тип: 6P6C
В упаковке: 100 шт.

05-1013



Джек телефонный

Тип: 4P4C
В упаковке: 100 шт.

05-1001



Джек гнездо RJ-45 быстрозажимной ручной

Тип: 8P8C
В упаковке: 1 шт.

05-1052



Джек штекер RJ-45 быстрозажимной ручной

Тип: 8P8C
В упаковке: 1 шт.

05-1051



Гнездо на плату пластик черное

Тип: 6P4C
В упаковке: 160 шт.

05-1113



Гнездо с проводами 82 мм 623К

Тип: 6P4C
В упаковке: 100 шт.

05-1111



Гнездо RJ-45 (экран) ТИП-2

Тип: 8P8C
Категория: CAT5e
В упаковке: 100 шт.

05-1122

КОЛПАЧКИ ДЛЯ RJ-45



Колпачок RJ-45

Тип: RJ45
В упаковке: 100 шт.
Цвет: белый
В розничной упаковке: арт. 05-1201-8

05-1201



Колпачок RJ-45

Тип: RJ45
В упаковке: 100 шт.
Цвет: желтый
В розничной упаковке: арт. 05-1203-8

05-1203



Колпачок RJ-45

Тип: RJ45
В упаковке: 100 шт.
Цвет: зеленый
В розничной упаковке: арт. 05-1204-8

05-1204



Колпачок RJ-45

Тип: RJ45
В упаковке: 100 шт.
Цвет: красный
В розничной упаковке: арт. 05-1205-8

05-1205



Колпачок RJ-45

Тип: RJ45
В упаковке: 100 шт.
Цвет: серый
В розничной упаковке: арт. 05-1208-8

05-1208



Колпачок RJ-45

Тип: RJ45
В упаковке: 100 шт.
Цвет: синий
В розничной упаковке: арт. 05-1209-8

05-1209



Колпачок RJ-45

Тип: RJ45
В упаковке: 100 шт.
Цвет: черный
В розничной упаковке: арт. 05-1210-8

05-1210

Скотч-лок изолированный REXANT

Артикул	Модель	Диаметр проводника, мм
07-5401	K1	2×0,4...0,7
07-5402	K2	2×0,4...0,9
07-5403	K3	3×0,4...0,9



Для соединения телефонных и компьютерных кабелей без снятия изоляции и скручивания жил. Характеризуется простотой применения, для его монтажа не требуется специальный инструмент. При подключении провода изоляция прорезается и устанавливается надежный электрический контакт.

РОЗЕТКИ И ПЕРЕХОДНИКИ

КОМПЬЮТЕРНЫЕ РОЗЕТКИ

Используются для подключения терминальных устройств (сетевых карт компьютеров) при помощи патч-кордов к локальным компьютерным сетям. Розетки состоят из пластмассовой лицевой панели и модулей подключения, выполнены в формате на один или два порта, экранированные и неэкранированные, категории 5е и 6.



Компьютерная розетка RJ-45

Тип разъема: RJ45 (8p8c)
Категория: 5е
Тип: экранированная внешняя
Контакты: фосфористая бронза с напылением золота 1,27 мкм
Подключение одножильных проводников 22-26 AVG
Цветовая маркировка контактов по стандарту T568A/B
Количество в упаковке: 10 шт.
В розничной упаковке: арт. 03-0122-9

03-0122



Компьютерная розетка RJ-45

Тип разъема: 2 × RJ45 (8p8c)
Категория: 5е
Тип: внешняя
Контакты: фосфористая бронза с напылением золота 1,27 мкм
Подключение одножильных проводников 22-26 AVG
Цветовая маркировка контактов по стандарту T568A/B
Количество в упаковке: 25 шт.

03-0151



Компьютерная розетка RJ-45

Тип разъема: RJ45 (8p8c)
Категория: 5е
Тип: внешняя
Контакты: фосфористая бронза с напылением золота 1,27 мкм
Калибр жилы: 22-26 AVG
Цветовая маркировка контактов по стандарту T568A/B
Количество в упаковке: 25 шт.
В розничной упаковке: арт. 03-0121-9

03-0121

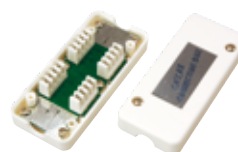

Кросс соединительный

Категория: 5е
Тип: накладная
Количество в упаковке: 10 шт.

03-0104



Компьютерная/ телефонная розетка

Тип разъема: RJ-11+RJ-45
Контакты: фосфористая бронза с напылением золота 1,27 мкм
Количество в упаковке: 25 шт.

03-0120



ПРОХОДНИКИ, ПЕРЕХОДНИКИ

Предназначены для телекоммуникационных сетей.



Компьютерный проходник

Гнездо: 8P-8C
Количество в упаковке: 50 шт.

03-0101



Компьютерный проходник

Гнездо: 8P-8C
Количество в упаковке: 50 шт.
В розничной упаковке: арт. 03-0101-9

03-0101-4



Телефонный проходник

Гнездо: 6P-4C
Количество в упаковке: 50 шт.

03-0022



Телефонный проходник

Гнездо: 6P-6C
Количество в упаковке: 50 шт.

03-0023



Телефонный двойник

Гнездо: 6P-4C-2x6P-4C
Тип: накладная
Количество в упаковке: 50 шт.

03-0032



Компьютерный двойник

Гнездо: 8P-8C-2x8P-8C
Количество в упаковке: 50 шт.
В розничной упаковке: арт. 03-0103-9

03-0103



Телефонный двойник

Гнездо: 2x6P-4C
Штекер: 6P-4C
Количество в упаковке: 50 шт.

03-0031



Компьютерный двойник

Гнездо: 2x8P-8C
Штекер: 8P-8C
Количество в упаковке: 50 шт.
В розничной упаковке: арт. 03-0102-9

03-0102



Телефонный тройник

Гнездо: 3x6P-4C
Штекер: 6P-4C
Количество в упаковке: 50 шт.

03-0041



ADSL фильтр

Тип: накладной с проводом
Количество в упаковке: 10 шт.

03-0014



ADSL 2 сплиттер

Тип: накладная
Количество в упаковке: 10 шт.
В розничной упаковке: арт. 03-0015-9

03-0015

РОЗЕТКИ ТЕЛЕФОННЫЕ

Используются для подключения телефонных аппаратов, модемов, факсов к телефонной сети. Розетки выполнены на один или два порта.



Телефонная розетка

Тип разъема: 1×6P-4C
Тип: накладная
Контакты: фосфористая бронза с напылением золота 1,27 мкм
Количество в упаковке: 50 шт.

03-0001



Телефонная розетка

Тип разъема: 1×6P-2C
Тип: накладная
Контакты: фосфористая бронза с напылением золота 1,27 мкм
Количество в упаковке: 50 шт.

03-0001-4



Телефонная розетка

Тип разъема: 2×6P-4C
Тип: накладная
Контакты: фосфористая бронза с напылением золота 1,27 мкм
Количество в упаковке: 50 шт.

03-0002



Телефонная розетка

Тип разъема: 2×6P-2C
Тип: накладная
Контакты: фосфористая бронза с напылением золота 1,27 мкм
Количество в упаковке: 50 шт.

03-0002-4



Телефонная розетка внутренняя

Тип разъема: 2×6P-4C
Тип: внутренняя
Контакты: фосфористая бронза с напылением золота 1,27 мкм
Количество в упаковке: 10 шт.

03-0010



Универсальная телефонная розетка

Гнездо: 2×RG-11+РТШК-4
Тип: накладная
Количество в упаковке: 50 шт.

03-0011-4

ПАТЧ-КОРДЫ

Предназначены для соединения телекоммуникационного оборудования: компьютеров, офисных АТС, сетевых коммутаторов, концентраторов, коммутационных панелей, маршрутизаторов, патч-панелей в телекоммуникационных стойках, сетевых карт и другого оборудования, имеющего разъемы RJ-45.

Патч-кабель UTP категория 5е литой SMARTKIP

Артикул	Длина, м	Цвет	Количество в упаковке, шт.
18-1004-6	1,5	серый	10
18-1006-6	3	серый	10
18-1007-6	5	серый	10
18-1009-6	10	серый	10
18-1010-6	15	серый	10
18-1011-6	20	серый	5



Патч-кабель UTP категория 5е литой REXANT

Артикул	Длина, м	Цвет	Количество в упаковке, шт.
18-1001	0,5	серый	10
18-1002	1	серый	10
18-1004	1,5	серый	10
18-1005	2	серый	10
18-1006	3	серый	10
18-1007	5	серый	10
18-1008	7	серый	10
18-1009	10	серый	10
18-1010	15	серый	10
18-1011	20	серый	5
18-1012	25	серый	5



ШКАФЫ И СТОЙКИ

НАПОЛЬНЫЕ ШКАФЫ

Представляют собой металлическую конструкцию на роликах или ножках. Шкафы позволяют устанавливать и использовать в них оборудование стандарта 19". Поставляются в удобном для транспортировки гофрокартонном ящике. Двери оснащены замком и имеют разные варианты исполнения. Боковые стенки — съемные, укомплектованы защелками, это обеспечивает легкий и удобный доступ к установленному в шкаф оборудованию. С задней стороны крыши и основания расположены два кабельных ввода.

Для монтажа 19" оборудования используются две пары вертикальных металлических профилей. Покрытие — порошковая окраска с предварительным фосфатированием.

Оборудование соответствует международным стандартам ANSI/EIA RS-310-D, IEC297-2, DIN41494, ГОСТ 14254

Максимальная нагрузка до 800 кг

Монтажные профили имеют разметку в юнитах (U)

Доступ к оборудованию с четырех сторон

Поставляются в разобранном виде

Каркас изготовлен из листовой стали 2 мм, двери, дно и крыша 1,2 мм

19" Напольные шкафы, серия стандарт 22U REXANT

Артикул	Ширина, мм	Глубина, мм	Тип передней двери	Тип задней двери
04-2313	600	600	Обзорная со стеклом	Металлическая
04-2339	600	600	Перфорированная	Перфорированная
04-2314	600	800	Обзорная со стеклом	Металлическая
04-2340	600	800	Перфорированная	Перфорированная
04-2315	600	1000	Обзорная со стеклом	Металлическая



Покрытие: порошковая окраска RAL 7035
В упаковке: 1 шт.

19" Напольные шкафы, серия стандарт 32U REXANT

Артикул	Ширина, мм	Глубина, мм	Тип передней двери	Тип задней двери
04-2337	600	600	Перфорированная	Перфорированная
04-2310	600	600	Обзорная со стеклом	Металлическая
04-2311	600	800	Обзорная со стеклом	Металлическая
04-2338	600	800	Перфорированная	Перфорированная
04-2312	600	1000	Обзорная со стеклом	Металлическая



Покрытие: порошковая окраска RAL 7035
В упаковке: 1 шт.

19" Напольные шкафы, серия стандарт 42U REXANT

Артикул	Ширина, мм	Глубина, мм	Тип передней двери	Тип задней двери
04-2305	600	600	Обзорная со стеклом	Металлическая
04-2333	600	600	Перфорированная	Перфорированная
04-2360	600	600	Распашная перфорированная	Распашная перфорированная
04-2306	600	800	Обзорная со стеклом	Металлическая
04-2334	600	800	Перфорированная	Перфорированная
04-2361	600	800	Распашная перфорированная	Распашная перфорированная
04-2307	600	1000	Обзорная со стеклом	Металлическая
04-2332	600	1000	Перфорированная	Перфорированная
04-2362	600	1000	Распашная перфорированная	Распашная перфорированная
04-2308	800	800	Обзорная со стеклом	Металлическая
04-2335	800	800	Перфорированная	Перфорированная
04-2363	800	800	Распашная перфорированная	Распашная перфорированная
04-2309	800	1000	Обзорная со стеклом	Металлическая
04-2336	800	1000	Перфорированная	Перфорированная
04-2364	800	1000	Распашная перфорированная	Распашная перфорированная



Покрытие: порошковая окраска RAL 7035
В упаковке: 1 шт.

19" Напольные шкафы, серия стандарт 47U REXANT

Артикул	Ширина, мм	Глубина, мм	Тип передней двери	Тип задней двери
04-2304	600	600	Обзорная со стеклом	Металлическая
04-2303	600	800	Обзорная со стеклом	Металлическая
04-2300	600	1000	Обзорная со стеклом	Металлическая
04-2330	600	1000	Перфорированная	Перфорированная
04-2302	800	800	Обзорная со стеклом	Металлическая
04-2301	800	1000	Обзорная со стеклом	Металлическая
04-2331	800	1000	Перфорированная	Перфорированная



Покрытие: порошковая окраска RAL 7035
В упаковке: 1 шт.

ОТКРЫТЫЕ СТОЙКИ

Гибкое и масштабируемое решение, отлично подходящее для организации сетевой инфраструктуры.



19" Стойки открытые однорамные REXANT

Артикул	Высота в юнитах (U)
04-2700	24
04-2701	33
04-2702	37
04-2703	42
04-2704	45



19" Стойки открытые двухрамные REXANT

Артикул	Высота в юнитах (U)	Глубина, мм
04-2710	24U	от 600 до 1000
04-2711	33U	от 600 до 1000
04-2712	37U	от 600 до 1000
04-2713	42U	от 600 до 1000
04-2714	45U	от 600 до 1000

НАСТЕННЫЕ ШКАФЫ

Максимальная нагрузка до 90 кг

Каркас изготовлен из листовой стали 1,5 мм

Возможность установки дверцы с левой или с правой стороны

Боковые панели съемные на защелках

19" Настенные шкафы REXANT

Артикул	Высота в юнитах	Ширина, мм	Глубина, мм	Тип двери
04-2200	6U	600	450	обзорная со стеклом
04-2201	6U	600	450	металлическая
04-2202	6U	600	600	обзорная со стеклом
04-2203	6U	600	600	металлическая
04-2204	9U	600	450	обзорная со стеклом
04-2210	9U	600	450	металлическая
04-2211	9U	600	600	обзорная со стеклом
04-2212	9U	600	600	металлическая
04-2213	12U	600	450	обзорная со стеклом
04-2214	12U	600	450	металлическая
04-2220	12U	600	600	обзорная со стеклом
04-2221	12U	600	600	металлическая
04-2222	15U	600	450	обзорная со стеклом

Артикул	Высота в юнитах	Ширина, мм	Глубина, мм	Тип двери
04-2223	15U	600	450	металлическая
04-2224	15U	600	600	обзорная со стеклом
04-2230	15U	600	600	металлическая
04-2231	18U	600	450	обзорная со стеклом
04-2232	18U	600	450	металлическая
04-2233	18U	600	600	обзорная со стеклом
04-2234	18U	600	600	металлическая



Покрытие: порошковая окраска RAL 7035
В упаковке: 1 шт.

19" Антивандальные настенные шкафы REXANT

Артикул	Высота в юнитах	Ширина, мм	Глубина, мм	Тип двери
04-2250	6U	600	400	пенал
04-2251	9U	600	400	пенал
04-2252	8U	600	400	распашной
04-2253	10U	600	500	распашной
04-2254	14U	600	500	распашной



Предназначен для установки оборудования в местах с общим доступом.
Покрытие: порошковая окраска RAL 7035
В упаковке: 1 шт.

АКСЕССУАРЫ К ШКАФАМ



Крыша для открытой двухрамной стойки

Шаг глубины: 600/800/1000 мм
Цвет: белый
В упаковке: 1 шт.

04-2720



Стационарная полка

Ширина: 470 мм
Полезная глубина полки: 350 мм
Полная глубина полки: 350 мм
Максимальная нагрузка: 60 кг
Материал: листовая сталь 1,5 мм
Покрытие: окраска (RAL 7035)
В упаковке: 1 шт.

04-2620

Стационарная полка

Ширина: 470 мм
 Полезная глубина полки: 550 мм
 Полная глубина полки: 550 мм
 Максимальная нагрузка: 60 кг
 Материал: листовая сталь 1,5 мм
 Покрытие: порошковая окраска (RAL 7035)
 В упаковке: 1 шт.

04-2621



Стационарная полка

Ширина: 470 мм
 Полезная глубина полки: 700 мм
 Полная глубина полки: 700 мм
 Максимальная нагрузка: 60 кг
 Материал: листовая сталь 1,5 мм
 Покрытие: порошковая окраска (RAL 7035)
 В упаковке: 1 шт.

04-2622

Стационарная усиленная полка

Ширина: 470 мм
 Полезная глубина полки: 350 мм
 Полная глубина полки: 350 мм
 Максимальная нагрузка: 100 кг
 Материал: листовая сталь 2 мм
 Покрытие: порошковая окраска (RAL 7035)
 В упаковке: 1 шт.

04-2623



Стационарная усиленная полка

Ширина: 470 мм
 Полезная глубина полки: 550 мм
 Полная глубина полки: 550 мм
 Максимальная нагрузка: 100 кг
 Материал: листовая сталь 2 мм
 Покрытие: порошковая окраска (RAL 7035)
 В упаковке: 1 шт.

04-2624

Стационарная усиленная полка

Ширина: 470 мм
 Полезная глубина полки: 700 мм
 Полная глубина полки: 700 мм
 Максимальная нагрузка: 100 кг
 Материал: листовая сталь 2 мм
 Покрытие: порошковая окраска (RAL 7035)
 В упаковке: 1 шт.

04-2625

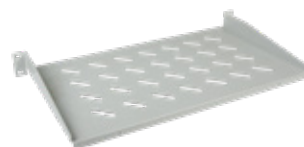

Полка консольная 1U

Ширина: 465 мм
 Глубина: 250 мм
 Высота: 1U
 Максимальная нагрузка: 20 кг
 Материал: листовая сталь 2 мм
 Покрытие: порошковая окраска (RAL 7035)
 В упаковке: 1 шт.

04-2626

Полка консольная 2U

Ширина: 465 мм
 Глубина: 350 мм
 Высота: 1U
 Максимальная нагрузка: 20 кг
 Материал: листовая сталь 2 мм
 Покрытие: порошковая окраска (RAL 7035)
 В упаковке: 1 шт.

04-2627

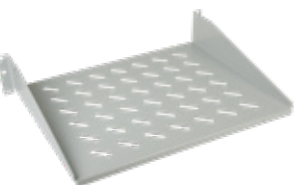

Полка консольная 2U

Ширина: 465 мм
 Глубина: 450 мм
 Высота: 1U
 Максимальная нагрузка: 20 кг
 Материал: листовая сталь 2 мм
 Покрытие: порошковая окраска (RAL 7035)
 В упаковке: 1 шт.

04-2628

19" Выдвижная полка под клавиатуру для шкафов

Ширина: 445 мм с креплением: 480 мм
 Полезная ширина: 410 мм
 Высота: 45 мм
 Глубина/Длина: 360 мм
 Вес: 2,68 кг
 Материал: листовая сталь 1,5 мм
 Покрытие: порошковая окраска (RAL 7035)
 В упаковке: 1 шт.

04-2629



Вертикальный кабельный органайзер 47U с крышкой

Ширина: 100 мм
 В упаковке: 1 шт

04-2651

Вертикальный кабельный органайзер 42U с крышкой

Ширина: 100 мм
 В упаковке: 1 шт.

04-2640



Вертикальный кабельный органайзер 42U без крышки

Ширина: 100 мм
 В упаковке: 1 шт

04-2641



Горизонтальный кабельный органайзер

Высота: 2U
5 колец для фиксации кабеля
В упаковке: 1 шт.

04-2643



Горизонтальный кабельный органайзер

Высота: 1U
5 колец для фиксации кабеля
В упаковке: 1 шт.

04-2644



Горизонтальный кабельный органайзер с крышкой

Высота: 2U
5 колец для фиксации кабеля
В упаковке: 1 шт.

04-2645



19" Щеточный органайзер 1U

В упаковке: 1 шт.

04-2646



19" Панель-заглушка 1U

В упаковке: 1 шт

04-2660



19" Панель-заглушка 1U

В упаковке: 1 шт

04-2661



19" Панель-заглушка 3U

В упаковке: 1 шт

04-2662



Щеточный ввод для напольных/настенных шкафов

В упаковке: 1 шт

04-2680



Ролик

В упаковке: 1 шт.

04-2685



Ролик (с тормозом)

В упаковке: 1 шт.

04-2684



Устройство для объединения шкафов в группу

В упаковке: 1 шт

04-2681

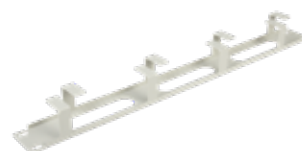

Горизонтальный кабельный органайзер

Высота: 1U
5 колец для фиксации кабеля
В упаковке: 1 шт.

04-2642

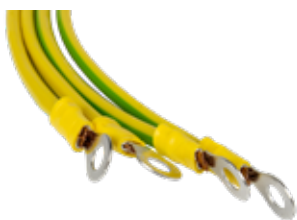

Набор кабелей заземления

Состав комплекта:
Провод заземления: 30 см – 6 шт.
Провод заземления: 40 см – 2 шт.
Гайка с фланцем: М6 15 шт.

04-2687



Комплект крепежа

Состав комплекта:
Винт М6×16 или М6×12 - 1 шт.
Гайка-клипса: М6 – 1 шт.
Пластиковая шайба: 1 шт.

04-2686



Модуль вентиляторный потолочный с 2 вентиляторами, без термостата

Питание: 220/240 В ~, 50/60 Гц
Потребляемая мощность: 50 Вт
Производительность: 350 м³/ч
Скорость вращения: 2500 об./мин
Уровень шума: 39 Дб
В упаковке: 1 шт.

04-2600



Модуль вентиляторный потолочный с 6 вентиляторами, без термостата

Питание: 220/240 В ~, 50/60 Гц
Потребляемая мощность: 100 Вт
Производительность: 700 м³/ч
Скорость вращения: 2500 об./мин
Уровень шума: 42 Дб
В упаковке: 1 шт.

04-2603



Модуль вентиляторный потолочный с 4 вентиляторами, без термостата

Питание: 220/240 В ~, 50/60 Гц
Потребляемая мощность: 100 Вт
Производительность: 700 м³/ч
Скорость вращения: 2500 об./мин
Уровень шума: 42 Дб
В упаковке: 1 шт.

04-2601



Модуль вентиляторный потолочный с 4 вентиляторами, без термостата

Питание: 220/240 В ~, 50/60 Гц
Потребляемая мощность: 100 Вт
Производительность: 700 м³/ч
Скорость вращения: 2500 об./мин
Уровень шума: 42 Дб
В упаковке: 1 шт.

04-2602



19" Вентиляторный модуль с термостатом 1U с 2 вентиляторами

Воздушный поток: 210 м³/час
Уровень шума: 40 Дб
Диапазон регулировки температуры: 0...+50 °С
Цвет: серый
В упаковке: 1 шт.

04-2604



19" Вентиляторный модуль с термостатом 1U с 4 вентиляторами

Воздушный поток: 450 м³/час
Уровень шума: 45 Дб
Диапазон регулировки температуры: 0...+50 °С
Цвет: серый
В упаковке: 1 шт.

04-2605



Модуль вентиляторный потолочный с 2 вентиляторами, без термостата

Питание: 220/240 В ~, 50/60 Гц
Потребляемая мощность: 50 Вт
Производительность: 350 м³/ч
Скорость вращения: 2500 об./мин
Уровень шума: 39 Дб
В упаковке: 1 шт.

04-2606

МОДУЛЬНЫЕ И ТЕЛЕФОННЫЕ ПАТЧ-ПАНЕЛИ

Патч-панели предназначены для терминирования на них кабеля различных подсистем СКС и для коммутации отдельных элементов сети друг с другом при помощи коммутационных шнуров.



Патч-панель телефонная 19" 1U

Количество портов: 50 (RJ45/8p8c)
Контакты: Dual IDC
Высота: 1U
Кабельный органайзер
Монтируется на 19" профиль

04-0033



Патч-панель настенная

Категория: 5е
Количество портов: 12 (RJ-45)
Контакты IDC
Монтаж: на стену
В упаковке: 1 шт.

04-0020

ПАТЧ-ПАНЕЛИ КАТЕГОРИИ 5Е



Патч-панель 10"

Категория: 5е
Количество портов: 12 (RJ-45/8p8c)
Контакты: Dual IDC
В упаковке: 1 шт.

04-0025



Патч-панель 19"

Категория: 5е
Количество портов: 24 (RJ-45/8p8c)
Высота: 1U
Контакты: Dual IDC
В упаковке: 1 шт.

04-0021



Патч-панель 19" 1U

Категория: 5е
Количество портов: 48 (RJ-45/8p8c)
Высота: 2U
Контакты: Dual IDC
Монтируется в стойку 19"
В упаковке: 1 шт

04-0022

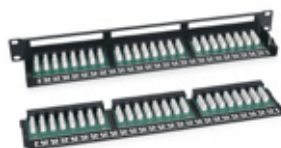

Патч-панель

Категория 5е
Количество портов: 48 (RJ-45)
Высота: 1U
Контакты: Krone IDC
В упаковке: 1 шт

04-0022-1

ПАТЧ-ПАНЕЛИ КАТЕГОРИИ 6

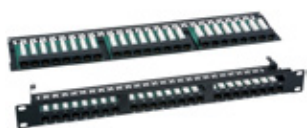

Патч-панель высокой плотности 19" 1U

Категория 6
Количество портов: 48 (RJ45/8p8c)
Высота: 1U
Контакты: Dual IDC
Кабельный органайзер
Монтируется на 19" профиль

04-0043



Патч-панель 19" 1U

Категория: 6
Количество портов: 24 (RJ45/8p8c)
Высота: 1U
Контакты: Dual IDC
Кабельный органайзер
Монтируется на 19" профиль

04-0042

КРОСС 110 ТИПА



Вилка 1-парная CAT5e REXANT

Тип: 110

04-1001



Вилка 2-парная CAT5e REXANT

Тип: 110

04-1002



Вилка 4-парная CAT5e REXANT

Тип: 110

04-1004



Кросс-панель 100-парная 1U (без коннекторов) REXANT

Тип: 110

04-1021



Кросс-панель 200-парная 2U (без коннекторов) REXANT

Тип: 110

04-1022

МОДУЛИ KEYSTONE JACK

Модули Keystone Jack предназначены для установки в модульные патч-панели, в корпуса настенных розеток и для установки в модульные вставки типа Mosaic. С помощью модулей организуется подключение коммуникационного оборудования и рабочих станций к информационной сети.

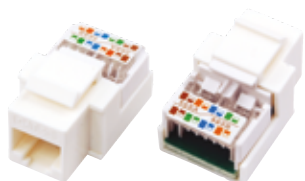

Модуль Keystone Jack категория 5е

Категория: 5е
Тип заделки: вертикально/110
Цветовая маркировка T568B и T568A
Подключение проводников: 22-26 AWG
Экранированный
Контакты с золотым покрытием: 1,27 мкм

03-1011

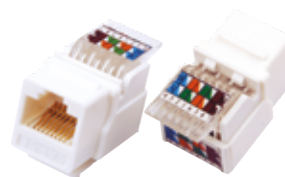

Модуль Keystone Jack категория 5е

Категория: 5е
Тип заделки: без инструмента
Цветовая маркировка T568B и T568A
Подключение проводников: 22-26 AWG
Экранированный
Контакты с золотым покрытием: 1,27 мкм

03-1012



Модуль Keystone Jack категория 5е

Категория: 5е
Тип заделки: горизонтальная/110
Цветовая маркировка T568B и T568A
Подключение проводников: 22-26 AWG
Контакты с золотым покрытием: 1,27 мкм

03-1013



Модуль Keystone Jack категория 6А

Категория: 6А
Тип заделки: без инструмента
Цветовая маркировка T568B и T568A
Подключение проводников: 22-26 AWG
Экранированный
Контакты с золотым покрытием: 1,27 мкм

03-1021



Модуль Keystone Jack, категория 6

Тип заделки: без инструмента
Цветовая маркировка T568B и T568A
Подключение проводников: 22-26 AWG
Контакты с золотым покрытием: 1,27 мкм

03-1015



Модуль Keystone Jack, категория 6

Категория: 6
Тип заделки: вертикальная/110
Цветовая маркировка T568B и T568A
Подключение проводников: 22-26 AWG
Контакты с золотым покрытием: 1,27 мкм

03-1016



Модуль Keystone Jack, категория 6

Категория: 6
Тип заделки: горизонтальная/110
Цветовая маркировка T568B и T568A
Подключение проводников: 22-26 AWG
Контакты с золотым покрытием: 1,27 мкм

03-1017



Модуль Keystone Jack, категория 6

Категория: 6
Тип заделки: без инструмента
Цветовая маркировка T568B и T568A
Подключение проводников: 22-26 AWG
Экранированный
Контакты с золотым покрытием: 1,27 мкм

03-1018



Модуль Keystone Jack категория 6A

Категория: 6A
Тип заделки: без инструмента
Цветовая маркировка T568B и T568A
Подключение проводников: 22-26 AWG
Контакты с золотым покрытием: 1,27 мкм

03-1019



Модуль Keystone Jack категория 6A

Категория: 6A
Тип заделки: горизонтальная/110
Цветовая маркировка T568B и T568A
Подключение проводников: 22-26 AWG
Контакты с золотым покрытием: 1,27 мкм

03-1020

КРОССОВОЕ ОБОРУДОВАНИЕ

Используется для построения телефонной подсистемы.



Плинт 10 pin размыкаемый

Тип: размыкаемый
Количество пар гнезд: 10
Маркировка: 0...9
В упаковке: 10 шт.

04-0102



Плинт 10 pin размыкаемый

Тип: размыкаемый (универсальный)
Количество пар гнезд: 10
Маркировка: 0...9
Монтаж: на хомут
В упаковке: 10 шт.

04-0121



Плинт 8 pin

Тип: с заземлением
Количество пар гнезд: 8
В упаковке: 10 шт.

04-0122



Плинт 8 pin

Тип: с заземлением (универсальный)
Количество пар гнезд: 8
В упаковке: 10 шт.

04-0123



Коробка

Заделка без инструмента
 Количество пар: 30
 Материал: пластик
 Размер: 150×105×55 мм
 Под 3 планта типа KRONE
 Крепление распределительной коробки производится на стену
 Крепление плантов производится на монтажный хомут внутри коробки
 В упаковке: 1 шт.

04-3600



Коробка

Количество пар: 30
 Материал: металл
 Размер: 145×80×185 мм
 Под 3 планта типа KRONE
 Крепление распределительной коробки производится на стену
 Крепление плантов производится на монтажный хомут внутри коробки
 В упаковке: 1 шт.

04-3610



Коробка

Количество пар: 50
 Материал: металл
 Размер: 145×80×185 мм
 Под 3 планта типа KRONE
 Крепление распределительной коробки производится на стену
 Крепление плантов производится на монтажный хомут внутри коробки
 В упаковке: 1 шт.

04-3611



Коробка монтажная

Материал: пластик
 Размер: 209×209×75 мм
 Под 5 плантов типа KRONE
 Крепление распределительной коробки производится на стену
 Крепление плантов производится на монтажный хомут внутри коробки
 Антивандальный замок
 В упаковке: 1 шт.

04-0104

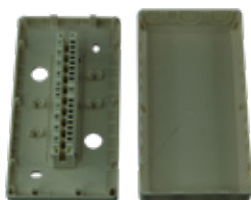

Коробка монтажная

Материал: металл
 Размер: 160×85×36 мм
 Под 1 плант типа KRONE (плант в комплекте)
 В упаковке: 1 шт.

04-0111



Коробка монтажная

Материал: пластик
 Размер: 170×140×75 мм
 Под 3 планта типа KRONE
 Крепление распределительной коробки производится на стену
 Крепление плантов производится на монтажный хомут внутри коробки
 Антивандальный замок
 В упаковке: 1 шт.

04-0131



Коробка монтажная

Материал: пластик
 Размер: 320×215×75 мм
 Под 10 плантов типа KRONE
 Крепление распределительной коробки производится на стену
 Крепление плантов производится на монтажный хомут внутри коробки
 Антивандальный замок
 В упаковке: 1 шт.

04-0152

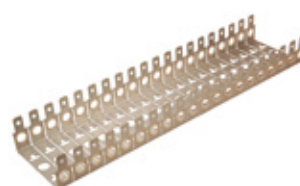

Хомут монтажный

Тип: отламывающийся
 20 установочных мест
 5 отштампованных кромок
 В упаковке: 1 шт.

04-0170

REXANT

SECURITY





ВИДЕОНАБЛЮДЕНИЕ

250

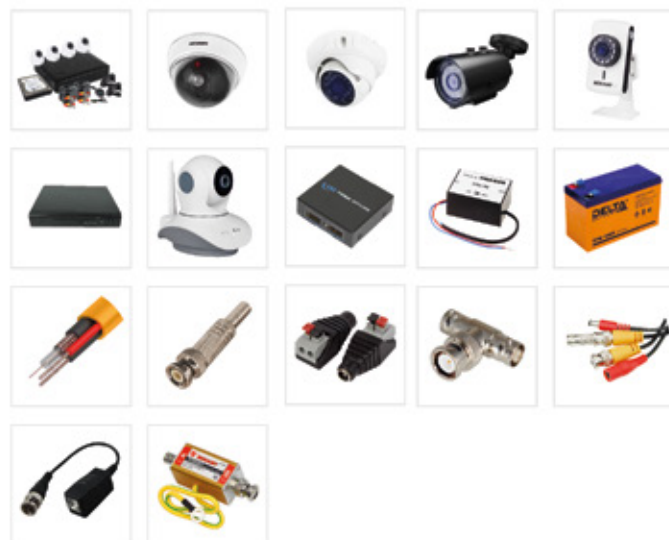

СИГНАЛИЗАЦИЯ

287



СКУД

312



ЗНАКИ БЕЗОПАСНОСТИ

316

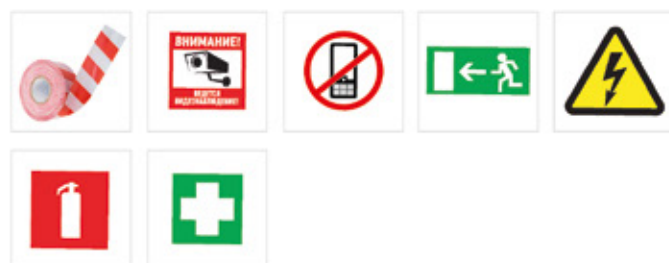

ВИДЕОНАБЛЮДЕНИЕ

ГОТОВЫЕ КОМПЛЕКТЫ ВИДЕОНАБЛЮДЕНИЯ

Готовый комплект видеонаблюдения 4 внутренние камеры стандарта АHD

ТЕХНИЧЕСКИЕ ХАРАКТЕРИСТИКИ	45-0413	45-0403 (БЕЗ ЖЕСТКОГО ДИСКА)
Камера		
Разрешение	1 Мрх (1280×720) HD	
Фиксированный объектив	3,6 мм	
Угол обзора	82°	
Дальность ИК подсветки	20 м	
Питание	12 VDC	
Рабочая температура	-10...+50 °С	
Регистратор		
Количество каналов видео/аудио	4/1 (BNC/RCA)	
Выходы видео/аудио	1-VGA (до 1920×1080), 1-HDMI / 1-RCA	
Архив 1×HDD SATA до 6 Тб	встроен (1 Тб)	нет
Внешние интерфейсы	RJ45, 2×USB 2.0	
Сетевые протоколы	TCP/IP, UDP, HTTP, PPPoE, RTP	
Питание	DC 12 В/2 А	
Комплектность		
АHD видеочамера внутренней установки	4 шт.	
4-канальный АHD видеореги­стратор	1 шт.	
Инструкция по эксплуатации	2 шт.	
Блок питания	2 шт.	
Разветвитель питания	1 шт.	
Кабель комбинированный (видео+питание)	4 шт.	
Мышь	1 шт.	
Наклейка «Ведется видеонаблюдение»	1 шт.	



Готовый комплект видеонаблюдения 4 наружные камеры стандарта АHD

ТЕХНИЧЕСКИЕ ХАРАКТЕРИСТИКИ	45-0411	45-0401 (БЕЗ ЖЕСТКОГО ДИСКА)
Камера		
Разрешение	1 Мрх (1280×720) HD	
Фиксированный объектив	3,6 мм	
Угол обзора	82°	
Дальность ИК подсветки	20 м	
Питание	12 VDC	
Рабочая температура	-45...+45 °С	
Регистратор		
Количество каналов видео/аудио	4 / 1 (BNC/RCA)	
Выходы видео/аудио	1-VGA (до 1920×1080), 1-HDMI / 1-RCA	
Архив 1×HDD SATA до 6 Тб	встроен (1 Тб)	нет
Внешние интерфейсы	RJ45, 2×USB 2.0	
Сетевые протоколы	TCP/IP, UDP, HTTP, PPPoE, RTP	
Питание	DC 12 В/2 А	
Комплектность		
АHD видеочамера внешней установки	4 шт.	
4-канальный АHD видеореги­стратор	1 шт.	
Инструкция по эксплуатации	2 шт.	
Блок питания	2 шт.	
Разветвитель питания	1 шт.	
Кабель комбинированный (видео+питание)	4 шт.	
Мышь	1 шт.	
Наклейка «Ведется видеонаблюдение»	1 шт.	



Готовый комплект видеонаблюдения внутренней/внешней установки, 2 внутренние, 2 наружные камеры стандарта AHD



ТЕХНИЧЕСКИЕ ХАРАКТЕРИСТИКИ	45-0415	45-0405 (БЕЗ ЖЕСТКОГО ДИСКА)
Камера		
Разрешение	1 Мрх (1280×720) HD	
Фиксированный объектив	3,6 мм	
Угол обзора	82°	
Дальность ИК подсветки	20 м	
Питание	12 VDC	
Рабочая температура	-10...+50 °С / -45...+50 °С	
Регистратор		
Количество каналов видео/аудио	4/1 (BNC/RCA)	
Выходы видео/аудио	1-VGA (до 1920×1080), 1-HDMI / 1-RCA	
Архив 1×HDD SATA до 6 Тб	встроен (1 Тб)	нет
Внешние интерфейсы	RJ45, 2×USB 2.0	
Сетевые протоколы	TCP/IP, UDP, HTTP, PPPoE, RTP	
Питание	DC 12 В/2 А	
Комплектность		
AHD видеокамера внутренней/внешней установки	2/2 шт.	
4-канальный AHD видеорегистратор	1 шт.	
Инструкция по эксплуатации	2 шт.	
Блок питания	2 шт.	
Разветвитель питания	1 шт.	
Кабель комбинированный (видео+питание)	4 шт.	
Мышь	1 шт.	
Наклейка «Ведется видеонаблюдение»	1 шт.	



МУЛЯЖИ КАМЕР ВИДЕОНАБЛЮДЕНИЯ

Установка муляжей видеокамер, на сегодняшний день, один из самых популярных способов предупредить противоправные действия. Основное предназначение — психологическое воздействие на злоумышленника путем введения его в заблуждение. Муляж может служить одним из элементов системы безопасности.



Муляж внутренней купольной камеры REXANT

Мигающий красный светодиод (каждые 5 секунд)
Питание: батарейки AA – 2 шт.
Материал: пластик
В комплекте: камера, шурупы крепления, наклейка «Ведется видеонаблюдение».

45-0210



Муляж внутренней купольной камеры REXANT

Мигающий красный светодиод (каждые 5 секунд)
Питание: батарейки AAA – 3 шт.
Материал: пластик
В комплекте: камера, шурупы крепления, наклейка «Ведется видеонаблюдение».

45-0230



Муляж внутренней купольной камеры REXANT

Мигающий красный светодиод (каждые 5 секунд)
Питание: батарейки AA – 2 шт.
Материал: пластик
В комплекте: камера, шурупы крепления, наклейка «Ведется видеонаблюдение».

45-0220



Муляж уличной цилиндрической камеры REXANT

Мигающий красный светодиод (каждые 5 секунд)
Питание: батарейки AA – 2 шт.
Материал: пластик
В комплекте: камера, шурупы крепления, наклейка «Ведется видеонаблюдение».

45-0240



Муляж уличной цилиндрической камеры REXANT

Мигающий красный светодиод (каждые 5 секунд)
Питание: батарейки AA – 2 шт.
Материал: пластик
В комплекте: камера, шурупы крепления, наклейка «Ведется видеонаблюдение».

45-0250

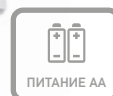

Муляж уличной купольной камеры REXANT

Мигающий красный светодиод (каждые 5 секунд)
Питание: батарейки AA – 2 шт.
Материал: пластик
В комплекте: камера, шурупы крепления, наклейка «Ведется видеонаблюдение».

45-0200

АHD КАМЕРЫ ВНУТРЕННЕЙ УСТАНОВКИ

Современное и качественное решение для организации системы видеонаблюдения. Формат АHD позволяет получать, передавать и обрабатывать видеосигнал с высоким разрешением по коаксиальному кабелю на расстояние до 500 метров без задержек и потери качества.



АHD камеры внутренней установки с фиксированным объективом

ТЕХНИЧЕСКИЕ ХАРАКТЕРИСТИКИ	45-0141	45-0263	45-0350
Разрешение	1,3 Мрх (1280×960)	2,1 Мрх (1920×1080) FullHD	4 Мрх
Объектив фиксированный	3,6 мм	2,8 мм	
Угол обзора	75°	92°	
Дальность ИК подсветки		20 м	
Питание		12 VDC/0,45 А	
Рабочая температура		-10...+50 °С	
Материал корпуса		пластик	



АHD камеры внутренней установки с фиксированным объективом

ТЕХНИЧЕСКИЕ ХАРАКТЕРИСТИКИ	45-0159	45-0131
Разрешение	1 Мрх (1280×720) HD	
Объектив фиксированный	2,8 мм	3,6 мм
Угол обзора	84°	75°
Дальность ИК подсветки		20 м
Питание		12 VDC/0,35 А
Рабочая температура		-10...+50 °С
Материал корпуса		пластик



АHD камеры внутренней установки с фиксированным объективом

ТЕХНИЧЕСКИЕ ХАРАКТЕРИСТИКИ	45-0155	45-0268
Разрешение	1 Мрх (1280×720) HD	2,1 Мрх (1920×1080) FullHD
Объектив фиксированный		2,8 мм
Угол обзора		92°
Дальность ИК подсветки		20 м
Встроенный микрофон		да
Питание		12 VDC/0,5 А
Рабочая температура		-10...+50 °С
Материал корпуса		пластик

АНД камеры внутренней установки с фиксированным объективом



ИК)))
100 м²

180°
FISHEYE

960P
1.3 Мрх

3 Мрх

ТЕХНИЧЕСКИЕ ХАРАКТЕРИСТИКИ	45-0278	45-0279
Разрешение	1,3 Мрх (1280×960)	3 Мрх
Объектив фиксированный	1,28 мм	
Угол обзора	180°	
Дальность ИК подсветки	100 м ²	
Питание	12 VDC/0,5 A	
Рабочая температура	-10...+50 °С	
Материал корпуса	пластик	



960P
1.3 Мрх

FullHD
2.1 Мрх
1080P

АНД камеры внутренней установки с фиксированным объективом

ТЕХНИЧЕСКИЕ ХАРАКТЕРИСТИКИ	45-0158	45-0267
Разрешение	1,3 Мрх (1280×960)	2,1 Мрх (1920×1080) Full HD
Объектив фиксированный	3,6 мм	
Угол обзора	75°	78°
Дальность ИК подсветки	нет	
Питание	12 VDC/0,35 A	
Рабочая температура	-10...+50 °С	
Материал корпуса	металл	



ИК)))
30 м

HDready
1 Мрх
720P

FullHD
2.1 Мрх
1080P

4 Мрх

АНД камеры внутренней установки с вариофокальным объективом

ТЕХНИЧЕСКИЕ ХАРАКТЕРИСТИКИ	45-0135	45-0260 / 45-0266	45-0352 / 45-0354
Разрешение	1 Мрх (1280×720) HD	2,1 Мрх (1920×1080) Full HD	4 Мрх
Объектив	2,8–12 мм		
Угол обзора	92°–26°		
Дальность ИК подсветки	30 м		
Питание	12 VDC/0,5 A		
Рабочая температура	-10...+50 °С		
Цвет корпуса	черный	черный/белый	
Материал корпуса	пластик		

АНД КАМЕРЫ ВНЕШНЕЙ УСТАНОВКИ

АНД камеры внешней установки с фиксированным объективом



HDready
1 Мрх
720P



ИК)))
20 м

ТЕХНИЧЕСКИЕ ХАРАКТЕРИСТИКИ	45-0134
Разрешение	1 Мрх (1280×720) HD
Объектив фиксированный	3,6 мм
Угол обзора	78°
Дальность ИК подсветки	20 м
Питание	12 VDC/0,4 А
Рабочая температура	-35...+50 °С
Тип корпуса	купольный
Материал корпуса	металл



HDready
1 Мрх
720P

960P
1.3 Мрх

FullHD
2.1 Мрх
1080P

4 Мрх



ИК)))
20 м

АНД камеры внешней установки с фиксированным объективом

ТЕХНИЧЕСКИЕ ХАРАКТЕРИСТИКИ	45-0132	45-0144	45-0261	45-0358
Разрешение	1 Мрх (1280×720) HD	1,3 Мрх (1280×960)	2,1 Мрх (1920×1080) Full HD	4 Мрх
Объектив фиксированный	3,6 мм			
Угол обзора	78°			
Дальность ИК подсветки	20 м			
Питание	12 VDC/0,4 А			
Рабочая температура	-35...+50 °С			
Материал корпуса	металл			



FullHD
2.1 Мрх
1080P



960P
1.3 Мрх

4 Мрх

ИК)))
40 м

АНД камеры внешней установки с вариофокальным объективом

ТЕХНИЧЕСКИЕ ХАРАКТЕРИСТИКИ	45-0145	45-0262	45-0362
Разрешение	1,3 Мрх (1280×960) HD	2,1 Мрх (1920×1080) Full HD	4 Мрх
Объектив	2,8–12 мм		
Угол обзора	92°–26°		
Дальность ИК подсветки	40 м		
Питание	12 VDC/0,5 А		
Рабочая температура	-40...+50 °С		
Материал корпуса	металл		

АHD камеры внешней установки с фиксированным объективом

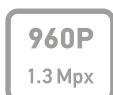

ТЕХНИЧЕСКИЕ ХАРАКТЕРИСТИКИ	45-0143	45-0264	45-0360
Разрешение	1,3 Мрх (1280×960) HD	2,1 Мрх (1920×1080) Full HD	4 Мрх
Объектив	2,8–12 мм		
Угол обзора	92°–26°		
Дальность ИК подсветки	30 м		
Питание	12 VDC/0,5 А		
Рабочая температура	-40...+50 °С		
Материал корпуса	металл		



АHD камеры внешней установки с фиксированным объективом

ТЕХНИЧЕСКИЕ ХАРАКТЕРИСТИКИ	45-0265
Разрешение	2,1 Мрх (1920×1080) Full HD
Объектив	10× оптическое увеличение 5,1–50 мм
Угол обзора	горизонтальный 47°–5,3° вертикальный 35,6°–3,96°
Дальность ИК подсветки	до 60 м
Питание	12 VDC/3 А (блок питания в комплекте)
Рабочая температура	-45...+50 °С
Тип корпуса	купольный скоростной поворотный
Материал корпуса	металл



IP КАМЕРЫ

Не требуют сложной коммутации, изображение подается не только на пункт охраны, но и на любое устройство, подключенное к сети интернет. Данные камеры имеют свой IP адрес и могут быть размещены везде, где есть доступное подключение.



IP камера внутренней установки с фиксированным объективом

ТЕХНИЧЕСКИЕ ХАРАКТЕРИСТИКИ	45-0253
Разрешение	1 Мрх (1280×720) HD
Объектив фиксированный	2,8 мм
Угол обзора	78°
Дальность ИК подсветки	10 м
Встроенный Wi-Fi модуль	IEEE802.11 b/g
Скорость отображения Основной поток/вторичный	до 30 к/с при 1280×720 (HD)/720×576
Аудио вход/выход	встроенные микрофон/динамик
Облачный сервис P2P	xmeye, vmeye
Встроенное устройство записи	да, TF карта (microSD) (в комплект не входит)
Разъемы ввода/вывода	RJ45, разъем питания, тревожные вход/выход, аудиовыход, кнопка сброса
Питание	5 VDC/2 А, блок питания в комплекте
Рабочая температура	-10...+50 °С
Материал корпуса	пластик

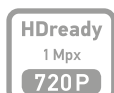
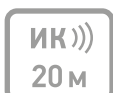

IP камера внутренней установки с фиксированным объективом

ТЕХНИЧЕСКИЕ ХАРАКТЕРИСТИКИ	45-0258	45-0277
Разрешение	1 Мрх (1280×720) HD	2,4 Мрх (1920×1080) Full HD
Объектив фиксированный	2,8 мм	
Угол обзора	78°	82°
Дальность ИК подсветки		20 м
Скорость отображения Основной поток/вторичный	до 30 к/с при 1280×720 (HD)/720×576	до 30 к/с при 1920×1080 (FullHD) /1280×720 (HD)
Облачный сервис P2P		xmeye, vmeye
Интеграция с ПО		Линия, Трассир, Macroscop, Domination, ITV
Поддерживаемые стандарты		ONVIF, NETIP
Разъемы ввода/вывода		RJ45, разъем питания
Питание	12 VDC/0,5 А	12 VDC/0,5 А или PoE
Рабочая температура		-10...+50 °С
Материал корпуса		пластик



IP камера внутренней установки с вариофокальным объективом

ТЕХНИЧЕСКИЕ ХАРАКТЕРИСТИКИ	45-0254	45-0272 / 45-0276
Разрешение	2,4 Мрх (1920×1080) Full HD	
Объектив вариофокальный	2,8–12 мм	
Угол обзора	92°–28°	
Дальность ИК подсветки	30 м	
Скорость отображения Основной поток/вторичный	до 30 к/с при 1920×1080 (Full HD)/1280×720 (HD)	
Облачный сервис P2P	xmeue , vmeue	
Интеграция с ПО	Линия, Трассир, Macroscop, Domination, ITV	
Поддерживаемые стандарты	ONVIF, NETIP	
Подключение микрофона (RCA)	нет	да
Разъемы ввода/вывода	RJ45, разъем питания	RJ45, разъем питания, разъем для подключения микрофона (RCA)
Цвет корпуса	черный	черный/белый
Питание	12 VDC/0,5 А или PoE	
Рабочая температура	-10...+50 °С	
Материал корпуса	пластик	

IP камера внешней установки с вариофокальным объективом

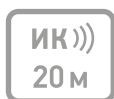
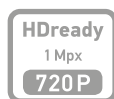

ТЕХНИЧЕСКИЕ ХАРАКТЕРИСТИКИ	45-0251	45-0255
Разрешение	1 Мрх (1280×720) HD	
Объектив фиксированный	3,6 мм	
Угол обзора	78°	
Дальность ИК подсветки	20 м	
Скорость отображения Основной поток/вторичный	до 30 к/с при 1280×720 (HD)/720×576	
Облачный сервис P2P	xmeue , vmeue	
Интеграция с ПО	Линия, Трассир, Macroscop, Domination, ITV	
Поддерживаемые стандарты	ONVIF, NETIP	
Тип корпуса	купольный	цилиндрический
Разъемы ввода/вывода	RJ45, разъем питания	
Питание	12 VDC/0,5 А	
Рабочая температура	-35...+50 °С	
Материал корпуса	металл	

IP камера внешней установки с фиксированным и вариофокальным объективом

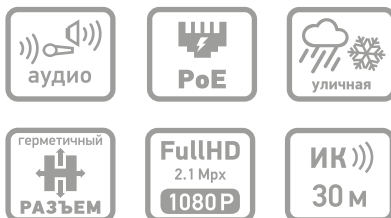

ТЕХНИЧЕСКИЕ ХАРАКТЕРИСТИКИ	45-0252	45-0271
Разрешение	2,1 Мрх (1920×1080) HD	2,4 Мрх (1920×1080) Full HD
Объектив	2,8–12 мм	
Угол обзора	92°–26°	
Дальность ИК подсветки	30 м	
Скорость отображения Основной поток/вторичный	до 30 к/с при 1920×1080 (FullHD)/1280×720 (HD)	
Облачный сервис P2P	xmeeye , vmeeye	
Интеграция с ПО	Линия, Трассир, Macroscop, Domination, ITV	
Поддерживаемые стандарты	ONVIF, NETIP	
Подключение микрофона (RCA)	нет	да
Разъемы ввода/вывода	RJ45, разъем питания	RJ45, разъем питания, разъем для подключения микрофона (RCA)
Питание	12 VDC/1 А или PoE	
Рабочая температура	-40...+50 °С	
Материал корпуса	металл	

IP камера внешней установки с фиксированным и вариофокальным объективом



ТЕХНИЧЕСКИЕ ХАРАКТЕРИСТИКИ	45-0156	45-0157
Разрешение	1 Мрх (1280×720) HD	2,4 Мрх (1920×1080) Full HD
Объектив фиксированный	92°	
Угол обзора	2,8 мм	
Дальность ИК подсветки	10 м	
Скорость отображения Основной поток/вторичный	До 30 к/с при 1280×720 (HD) /720×576	До 30 к/с при 1920×1080 (Full HD) /1280×720 (HD)
Облачный сервис P2P	xmeeye , vmeeye	
Интеграция с ПО	Линия, Трассир, Macroscop, Domination, ITV	
Поддерживаемые стандарты	ONVIF, NETIP	
Разъемы ввода/вывода	RJ45, разъем питания	
Питание	12 VDC/0,5 А	12 VDC или PoE
Рабочая температура	-35...+50 °С	
Материал корпуса	металл	

IP камера внешней установки с фиксированным и вариофокальным объективом



ТЕХНИЧЕСКИЕ ХАРАКТЕРИСТИКИ	45-0256	45-0257
Разрешение	2,1 Мрх (1920×1080) HD	2,4 Мрх (1920×1080) Full HD
Объектив фиксированный/ вариофокальный	3,6 мм	2,8–12 мм
Угол обзора	78°	92°–26°
Дальность ИК подсветки	20 м	40 м
Скорость отображения Основной поток/вторичный	до 30 к/с при 1920×1080 (Full HD) /1280×720 (HD)	
Облачный сервис P2P	xmeeye , vmeeye	
Интеграция с ПО	Линия, Трассир, Macroscop, Domination, ITV	
Поддерживаемые стандарты	ONVIF, NETIP	
Разъемы ввода/вывода	RJ45, разъем питания	
Питание	12 VDC/1 А или PoE	
Рабочая температура	-40...+50 °С	-45...+50 °С
Материал корпуса	металл	



ВИДЕОРЕГИСТРАТОРЫ

Правильный подбор видеорегистратора обеспечит не только сохранность и качество видеоизображений, но и эффективность системы видеонаблюдения в целом. Сетевые видеорегистраторы сохраняют видеопоток, транслирующийся с сетевых IP камер. Гибридные видеорегистраторы представляют собой симбиоз цифровых и сетевых видеоустройств, могут записывать видеоизображение как с аналоговых, так и с сетевых видеокамер в одно время.



Гибридные видеорегистраторы

Технические характеристики	45-0171 (1080N)	45-0191 (1080N)
Входы видео/аудио	4/1 (BNC/RCA)	4/4 (BNC/RCA)
Выходы видео/аудио	1 HDMI (до 1920×1080), 1VGA (до 1920×1080)/1RCA	
Скорость записи	до 25 к/с на канал	
Интеграция с ПО	Линия, Трассир, Macroscop, Domination, ITV	
Поддерживаемые стандарты	ONVIF, NETIP	
Режимы работы	AHD: 4×1080N@15 к/с или 4×720P@25 к/с; AHD + IP: 2×AHD720p@25 к/с + 2×IP720p@ к/с; IP: 8×1080p@25 к/с или 8×720p@25 к/с	AHD: 4×1080N@15 к/с или 4×720P@25 к/с; AHD + IP: 2×AHD720p@25 к/с + 2×IP720p@ к/с; IP: 8×1080p@25 к/с или 8×720p@25 к/с
Хранение данных	1×HDD SATA до 6Тб *(в комплект поставки не входит)	
Детектор движения	192 области детекции (12×16), 6 уровней чувствительности	
PTZ-управление	нет	RS 485
Интерфейс для архивации	USB-flash, по сети на ПК	
Управление	мышь	
Мобильные платформы	Android, iOS	
Облачный сервис P2P	xmeue , vmeue	
Сетевые функции	TCP/IP, DHCP, SMTP, NTP, UPNP, FTP, 3G, Wi-Fi, IP фильтр, RTSP, ONVIF, NETIP, P2P (Cloud)	TCP/IP, DHCP, SMTP, NTP, UPNP, FTP, 3G, Wi-Fi, IP фильтр, PTZ-управление, RTSP, ONVIF, NETIP, P2P (Cloud)
Питание	12 VDC/2 A	
Комплектность	видеорегистратор, инструкция, блок питания, мышь, винты для крепления жесткого диска	видеорегистратор, инструкция, CD, блок питания, мышь, пульт ДУ, винты для крепления жесткого диска

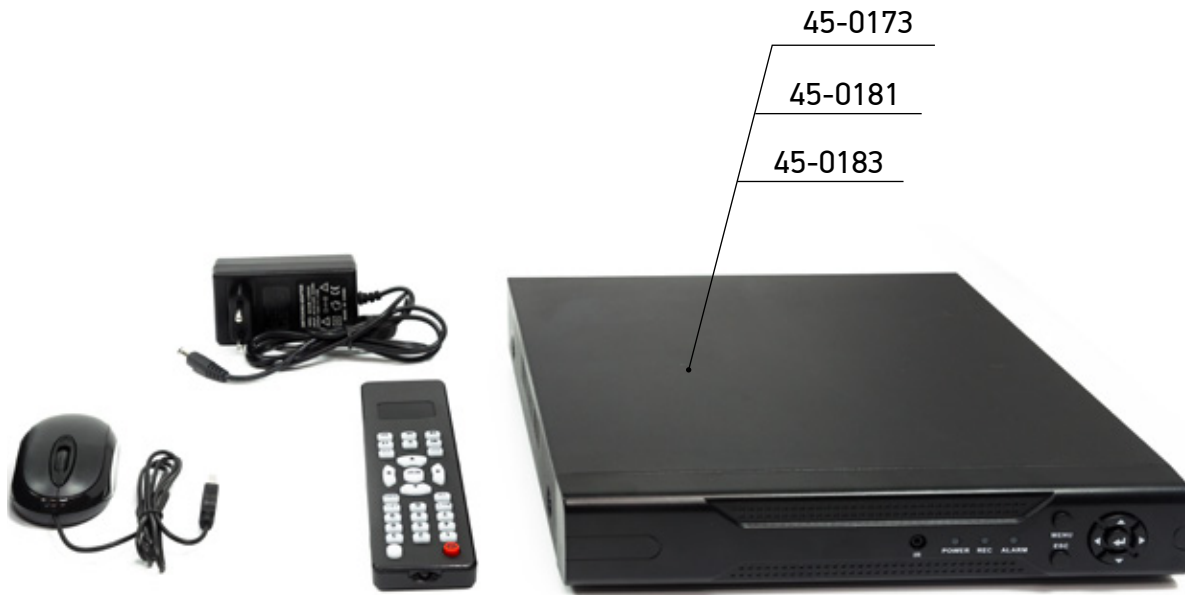

Гибридные видеорегистраторы

Технические характеристики	45-0173 (1080N)	45-0181 (1080P)	45-0183 (4MPX)
Входы видео/аудио	8/4 (BNC/RCA)		
Выходы видео/аудио	1 HDMI (до 1920×1080), 1VGA (до 1920×1080)/1RCA		
Скорость записи	до 25 к/с на канал		
Интеграция с ПО	Линия, Трассир, Macroscop, Domination, ITV		
Поддерживаемые стандарты	ONVIF, NETIP		
Режимы работы	AHD: 8×1080N@15к/с или 4×1080P@25к/с; AHD + IP: 2×AHD1080p@25к/с + 2×1080p@25к/с; IP: 16×1080p@20к/с или 9×1080p@25к/с, или 16×960p@25к/с, или 4×5M@25к/с	AHD: 8×1080P@15к/с или 8×1080N@25к/с; AHD + IP: 4×AHD1080P@25к/с + 4×1080p@25к/с; IP: 8×1080p@25к/с или 8×960p@25к/с, или 4×3M@25к/с, или 4×5M@25к/с	AHD: 8×4Mpx@15к/с AHD+IP: 4×AHD4Mpx@15к/с + 4×IP4Mpx@15к/с; IP: 8×1080p@25к/с + 8×960p@25к/с или 4×3Mpx25к/с, или 4×5Mpx@25к/с
Хранение данных	1×HDD SATA до 6Тб *(в комплект поставки не входит)		
Детектор движения	192 области детекции (12х16), 6 уровней чувствительности		
PTZ-управление	по RS485		
Интерфейс для архивации	USB-flash, по сети на ПК		
Управление	пульт ДУ, мышь		
Мобильные платформы	Android, iOS		
Облачный сервис P2P	xmeeye, vmeeye,		
Сетевые функции	TCP/IP, DHCP, SMTP, NTP, UPNP, FTP, 3G, Wi-Fi, IP фильтр, PTZ-управление, RTSP, ONVIF, NETIP, P2P (Cloud)		
Питание	12 VDC/2 A		
Комплектность	видеорегистратор, инструкция, CD, блок питания, мышь, пульт ДУ, винты для крепления жесткого диска		



Гибридные видеорегистраторы

Технические характеристики	45-0175 (1080N)	45-0185 (1080P)	45-0187 (4MPX)
Входы видео/аудио	16/6 (BNC/RCA)		
Выходы видео/аудио	1 HDMI (1920×1080), 1VGA (до 1920×1080)/1RCA		
Скорость записи	до 25 к/с на канал		
Интеграция с ПО	Линия, Трассир, Macroscop, Domination, IPTV		
Поддерживаемые стандарты	ONVIF, NETIP		
Режимы работы	AHD: 16×1080N@15к/с или 8×1080N@25к/с; AHD + IP: 8×AHD1080N@25к/с + 8×IP960P@25к/с; IP: 8×1080p@25к/с + 8×960p@25к/с, или 4×3Mpx@25к/с, или 4×5Mpx@25к/с	AHD: 16×1080P@15к/с или 16×1080N@25к/с; AHD + IP: 8×AHD1080P@25к/с + 8×IP1080P@25к/с; IP: 8×1080p@25к/с + 8×960p@25к/с, или 4×3M@25к/с или 4×5M@25к/с	AHD: 16×4Mpx@6к/с или 16×1080p@15к/с AHD + IP: 8×AHD4Mpx@15к/с + 8×IP4Mpx@15к/с; IP: 8×3Mpx@25к/с, или 4×5Mpx@25к/с
Хранение данных	2×HDD SATA до 6Тб каждый *(в комплект поставки не входит)		
Детектор движения	192 области детекции (12×16), 6 уровней чувствительности		
PTZ-управление	по RS485		
Интерфейс для архивации	USB-flash, по сети на ПК		
Управление	пульт ДУ, мышь		
Мобильные платформы	Android, iOS		
Облачный сервис P2P	xmeeye, vmeeye,		
Сетевые функции	TCP/IP, DHCP, SMTP, NTP, UPNP, FTP, 3G, Wi-Fi, IP фильтр, PTZ-управление, RTSP, ONVIF, NETIP, P2P (Cloud)		
Питание	12 VDC/4 A		
Комплектность	видеорегистратор, инструкция, CD, блок питания, мышь, пульт ДУ, винты для крепления жесткого диска		



Сетевые видеорегистраторы

Технические характеристики	45-0201	45-0203
Количество каналов видео	4, до 1080р на канал	8, до 1080р на канал
Количество каналов аудио	4	8
Выходы видео	1×HDMI (до 1920×1080), 1×VGA (до 1920×1080)	
Скорость записи	до 30 кадров/сек на канал (зависит от настроек IP камер)	
Интеграция с ПО	Линия, Трассир, Macroscop, Domination, ITV	
Поддерживаемые стандарты	ONVIF, NETIP	
Режимы работы	4×1080р@25к/с или 4×960р@25к/с 8×960р@25к/с	8×1080р@25к/с или 12×960р@25к/с, или 8×720р@25к/с, или 4×1080р@25к/с, или 4×720р@25к/с
Хранение данных	1×HDD SATA до 6Тб *(в комплект поставки не входит)	
PTZ-управление	да (по RS485)	
Сетевой порт	10/100 Мбит/сек, RJ45	
Интерфейс для архивации	USB-flash, по сети на ПК	
Управление	мышь, ПДУ, кнопки управления на передней панели	
Мобильные платформы	Android, iOS	
Облачный сервис P2P	xmeue, vmeue,	
Питание	12 В, 2 А	
Комплектность	видеорегистратор, инструкция, блок питания, мышь, пульт ДУ, винты для крепления жесткого диска	



Сетевые видеорегистраторы

Технические характеристики	45-0205
Количество каналов видео	16, до 1080p на канал
Количество каналов аудио	16
Выходы видео/аудио	1×HDMI (до 1920×1080), 1×VGA (до 1920×1080)/1×RCA
Скорость записи	до 30 кадров/сек на канал (зависит от настроек IP-камер)
Интеграция с ПО	Линия, Трассир, Macroscop, Domination, ITV
Поддерживаемые стандарты	ONVIF, NETIP
Режимы работы	16×1080p@25к/с или 16×960p@25к/с; 9×1080p@25к/с; 4×5Мрх@25к/с
Хранение данных	2×HDD SATA до 6Тб *(в комплект поставки не входит)
PTZ-управление	да (по RS485)
Сетевой порт	10/100 Мбит/сек, RJ45
Интерфейс для архивации	USB-flash, по сети на ПК
Управление	мышь, пульт ДУ, кнопки управления на передней панели
Мобильные платформы	Android, iOS
Облачный сервис P2P	xmeye, vmeye,
Питание	12 В, 4 А
Комплектность	видеорегистратор, инструкция, блок питания, мышь, пульт ДУ, винты для крепления жесткого диска

45-0215



45-0211



Сетевые видеорегистраторы

Технические характеристики	45-0211	45-0215
Количество каналов видео	32, до 1080р на канал	
Количество каналов аудио	32	
Выходы видео/аудио	1×HDMI (до 1920×1080), 1×VGA (до 1920×1080)/1×RCA	
Скорость записи	до 30 кадров/сек на канал (зависит от настроек IP-камер)	
Интеграция с ПО	Линия, Трассир, Macroscop, Domination, ITV	
Поддерживаемые стандарты	ONVIF, NETIP	
Режимы работы	32×1080р@25к/с или 16×1080р@25к/с или 8×1080р@25к/с или 32×960р@25к/с 16×720р@25к/с 16×4Мрх@25к/с 8×5Мрх@25к/с	32×1080р@25к/с или 16×1080р@25к/с или 8×1080р@25к/с или 32×960р@25к/с 16×720р@25к/с 16×4Мрх@25к/с 8×5Мрх@25к/с
Хранение данных	2×HDD SATA до 6Тб *(в комплект поставки не входит)	8×HDD SATA до 6Тб *(в комплект поставки не входят)
PTZ-управление	да (по RS485)	
Сетевой порт	10/100 Мбит/сек, RJ45	
Интерфейс для архивации	USB-flash, по сети на ПК	
Управление	мышь, пульт ДУ, кнопки управления на передней панели	
Мобильные платформы	Android, iOS	
Облачный сервис P2P	xmeue, vmeue	
Питание	12 В, 4 А	встроенный источник питания, тип: ATX power
Комплектность	видеорегистратор, инструкция, CD, блок питания, мышь, пульт ДУ, винты для крепления жесткого диска	

БЕСПРОВОДНЫЕ КАМЕРЫ

Современные устройства, позволяющие установить систему видеонаблюдения без необходимости прокладки кабеля. Достаточно включить устройство, установить приложение, подключить устройство к Wi-Fi, после чего беспроводная камера автоматически соединится с компьютером или смартфоном.

КАМЕРА С SIM-КАРТОЙ С 4G (LTE) МОДУЛЕМ

Уличная камера с SIM-картой для ONLINE наблюдения со встроенным 4G (LTE) модулем и записью на microSD

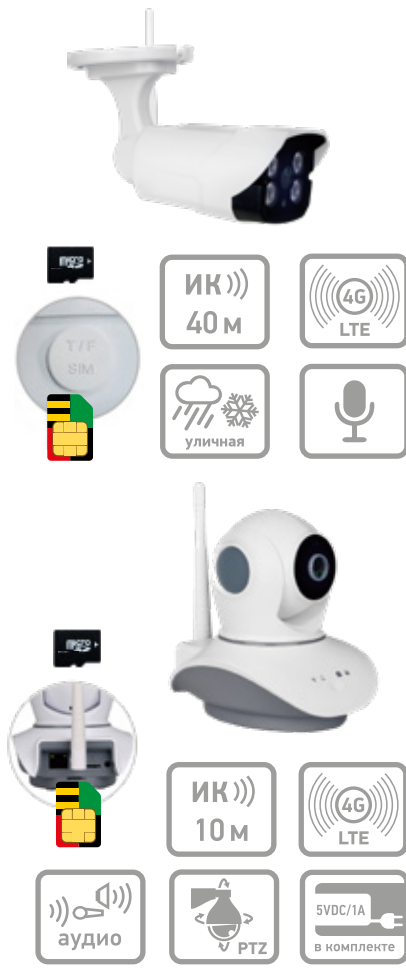

ТЕХНИЧЕСКИЕ ХАРАКТЕРИСТИКИ	45-0270	45-0269
Разрешение	1 Мрх (1280×720) HD	1 Мрх (1280×720)
Стандарт подключения	4G (LTE), стандартная SIM-карта	4G (LTE) стандартная SIM-карта
Объектив (фокусное расстояние)	3,6 мм	3,6 мм
Угол обзора	78°	78°
Дальность ИК подсветки	до 40 м	10 м
Скорость отображения/записи	до 25 к/с, при 1280×720 (HD)	до 25 к/с, при 1280×720 (HD)
Облачный сервис P2P	iEye (для ANDROID и iOS), CMS (для MAC и Win)	iEye (для ANDROID и iOS), CMS (для MAC и Win)
Двухсторонняя аудиосвязь	микрофон	микрофон/динамик
Поддержка карт памяти microSD	до 64 Гб (class 10)	до 64 Гб (class 10)
Детектор движения	да	да
Угол поворота/наклона	нет	350°/100°
Поддержка охранных датчиков	нет	да, до 30 устройств
Разъемы ввода/вывода	разъем питания, слот для карт памяти, слот установки SIM карты	разъем питания, слот для карт памяти слот для SIM карты
Питание	12 VDC/1 A	5 VDC/1 A (блок питания в комплекте)
Рабочая температура	-40...+50 °С	- 10...+50 °С
Материал корпуса	металл	пластик



WI-FI КАМЕРЫ



WI-FI камера с записью на microSD

ТЕХНИЧЕСКИЕ ХАРАКТЕРИСТИКИ	45-0149
Разрешение	1 Мрх (1280×720) HD
Стандарт подключения	Wi-Fi (IEEE 802.11) b/g/n
Объектив (фокусное расстояние)	2,8 мм
Угол обзора	87°
Дальность ИК подсветки	10 м
Скорость отображения/записи	до 25 к/с, при 1280×720 (HD)
Облачный сервис P2P	iEye (для ANDROID и iOS),
CMS (для MAC и Win)	ONVIF, NETIP
Двухсторонняя аудиосвязь	микрофон/динамик
Поддержка карт памяти microSD	до 32 Гб
Детектор движения	да
Разъемы ввода/вывода	разъем питания, слот для карт памяти
Питание	5 VDC/0,5 А (блок питания в комплекте)
Рабочая температура	- 10...+50 °С
Материал корпуса	пластик



WI-FI камера с записью на microSD

ТЕХНИЧЕСКИЕ ХАРАКТЕРИСТИКИ	45-0273
Разрешение	1 Мрх (1280×720) HD
Стандарт подключения	Wi-Fi (IEEE 802.11) b/g/n
Объектив (фокусное расстояние)	3,6 мм
Угол обзора	78°
Дальность ИК подсветки	10 м
Скорость отображения/записи	до 25 к/с, при 1280×720 (HD)
Облачный сервис P2P	iEye (для ANDROID и iOS), CMS (для MAC и Win)
Двухсторонняя аудиосвязь	микрофон/динамик
Поддержка карт памяти microSD	до 32 Гб
Детектор движения	да
Разъемы ввода/вывода	разъем питания, слот для карт памяти
Питание	5 VDC/0,5 А (блок питания в комплекте)
Рабочая температура	- 10...+50 °С
Материал корпуса	пластик





Уличная WI-FI камера с записью на microSD

ТЕХНИЧЕСКИЕ ХАРАКТЕРИСТИКИ	45-0274
Разрешение	1 Мрх (1280×720) HD
Стандарт подключения	Wi-Fi (IEEE 802.11) b/g/n
Объектив (фокусное расстояние)	3,6 мм
Угол обзора	78°
Дальность ИК подсветки	20 м
Скорость отображения/записи	до 25 к/с, при 1280×720 (HD)
Облачный сервис P2P	iEye (для ANDROID и iOS), CMS (для MAC и Win)
Двухсторонняя аудиосвязь	микрофон
Поддержка карт памяти microSD	до 32Гб
Детектор движения	да
Разъемы ввода/вывода	RJ45, разъем питания, слот карт памяти
Питание	12 VDC/1 A
Рабочая температура	-40...+50 °С
Материал корпуса	металл



Поворотная Wi-Fi камера с записью на microSD

ТЕХНИЧЕСКИЕ ХАРАКТЕРИСТИКИ	45-0275
Разрешение	1 Мрх (1280×720) HD
Стандарт подключения	Wi-Fi (IEEE 802.11) b/g/n
Объектив (фокусное расстояние)	3,6 мм
Угол обзора	78°
Дальность ИК подсветки	10 м
Скорость отображения/записи	до 25 к/с, при 1280×720 (HD)
Облачный сервис P2P	iEye (для ANDROID и iOS), CMS (для MAC и Win)
Двухсторонняя аудиосвязь	микрофон/динамик
Поддержка карт памяти microSD	до 32 Гб
Детектор движения	да
Угол поворота/наклона	350°/100°
Поддержка охранных датчиков	да, до 30 устройств
Разъемы ввода/вывода	RJ45, разъем питания, слот карт памяти
Питание	5 VDC/1 A (блок питания в комплекте)
Рабочая температура	- 10...+50 °С
Материал корпуса	пластик

КОНВЕРТОРЫ HDMI, VGA, SCART, RSA, BNC

- Конвертеры предназначены для преобразования аналогового сигнала в цифровой, позволяют подключать к телевизорам и дисплеям старых версий современные мультимедийные проигрыватели.
- HDMI сплиттеры предназначены для разделения одного сигнала на несколько приборов. С помощью таких устройств можно транслировать фильм с DVD плеера на разных мониторах. Сплиттеры оснащены встроенным усилителем, позволяющим передавать данные без ущерба для качества.
- Переключатели используются для соединения большого количества источников с одним устройством вывода изображения или звука. С их помощью можно одновременно подключить жидкокристаллический телевизор к DVD, Blu-ray плееру, портативной видеокамере и компьютеру. Переключатель удобен в использовании: переход от одного источника к другому выполняется с помощью кнопок на передней панели.
- Репитеры — удлинители, предотвращающие затухание и потерю данных при использовании провода большой длины.

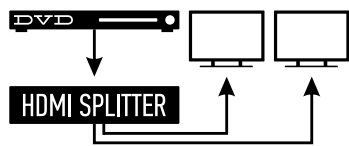
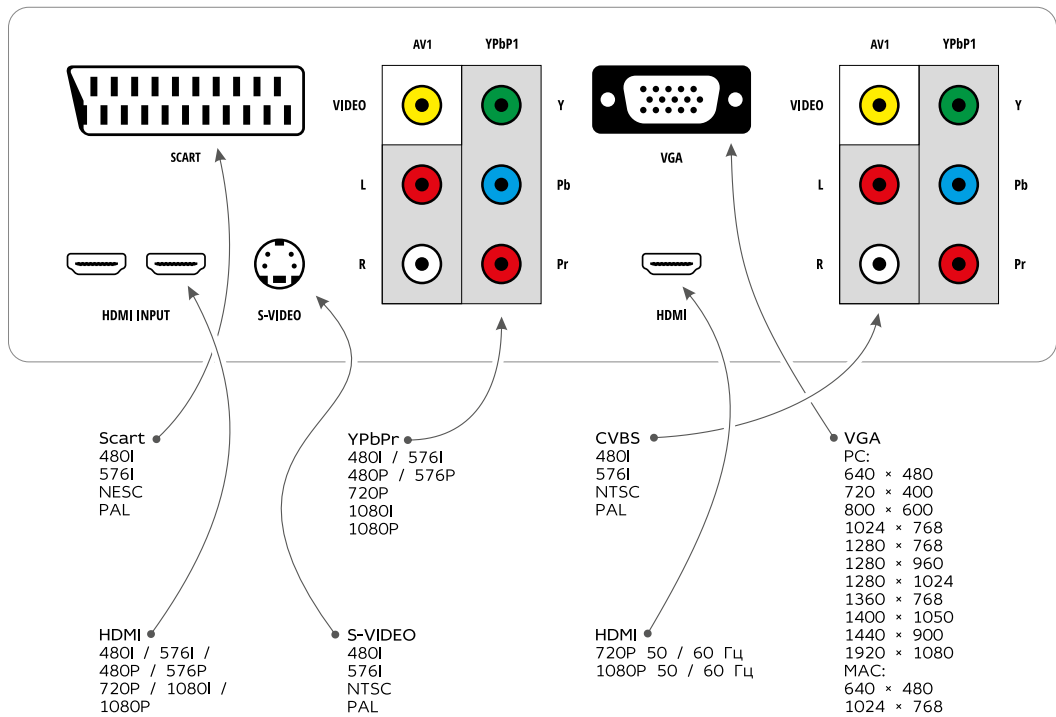

Делитель HDMI 1x2

17-6901

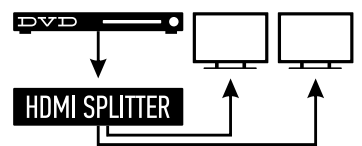

**Делитель HDMI 1x2
пластиковый корпус**

17-6951

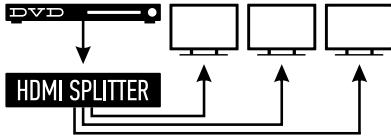

Делитель HDMI 1x3

17-6900

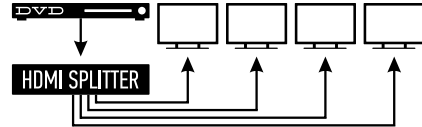

Делитель HDMI 1x4

17-6902

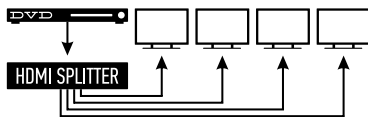

Делитель HDMI 1x4 в пластиковом корпусе

17-6952

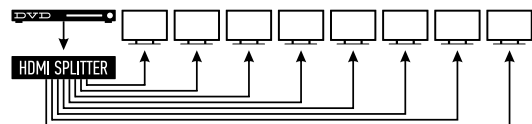

Делитель HDMI 1x8

17-6903

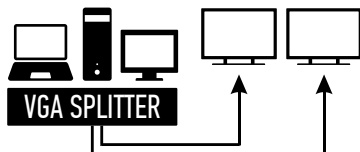

Делитель VGA 1x2 150 МГц

17-6922

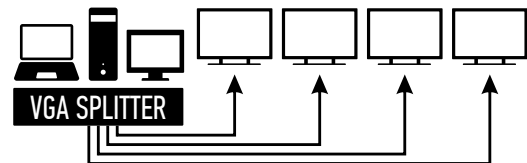

Делитель VGA 1x4 150 МГц

17-6924

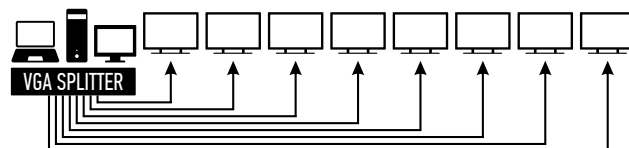

Делитель VGA 1x8 150 МГц

17-6928

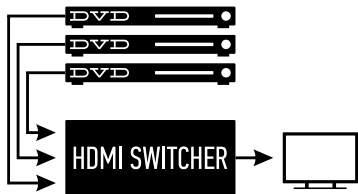

**Переключатель HDMI 3x1
без питания**

17-6912

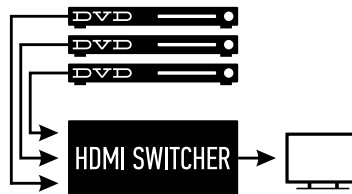

Переключатель HDMI 3x1

17-6911

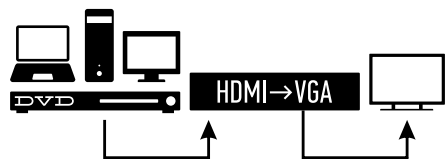

**Переходник штекер
HDMI – гнездо VGA (провод)**

17-6835

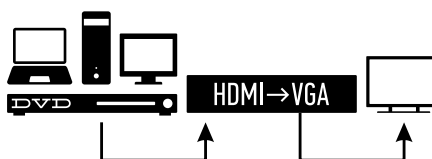

**Переходник штекер HDMI -
гнездо VGA (провод)
+ 3.5 мм Аудио**

17-6936

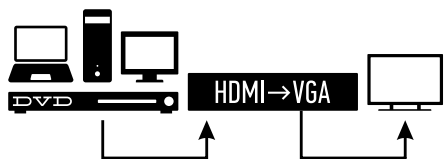

**Конвертор HDMI на VGA +
3.5 мм Аудио**

17-6908



**Конвертор VGA + 3.5 мм Аудио
на HDMI**

17-6907

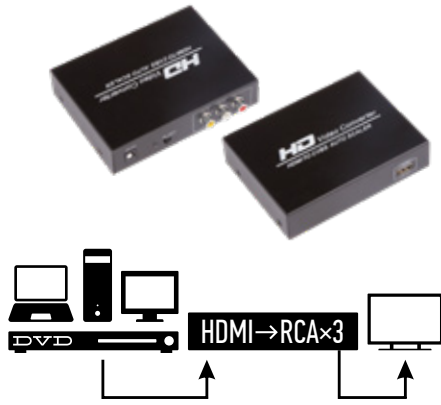

Конвертор HDMI на 3 RCA

17-6915



Конвертор HDMI на 3 RCA
в пластиковом корпусе

17-6931

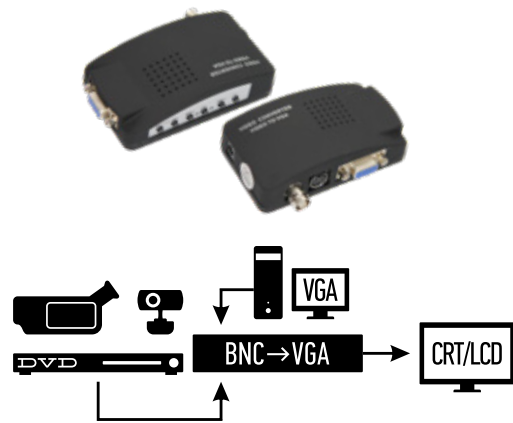

Конвертор BNC + S-video
на VGA

17-6910

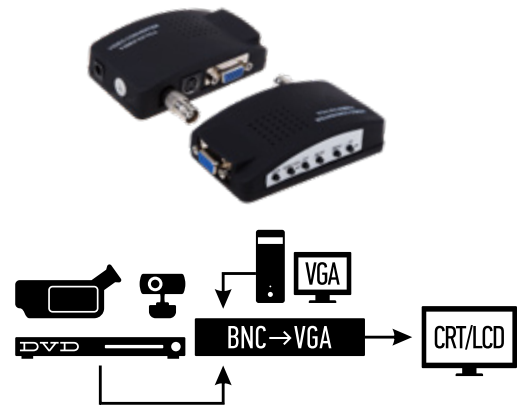

Конвертор AV RCA + S-video
на VGA

17-6932

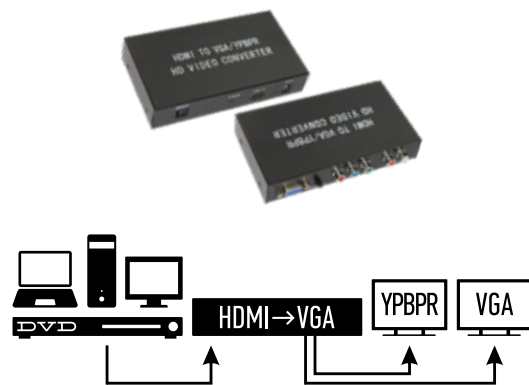

Конвертор HDMI на
YPbPr/VGA + 2 RCA

17-6909



Конвертор YPbPr+SPDIF/
Toslink на HDMI

17-6904

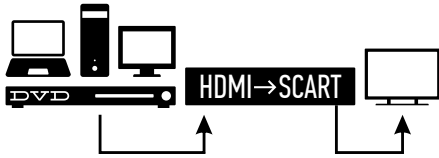

Конвертор HDMI на SCART

17-6935

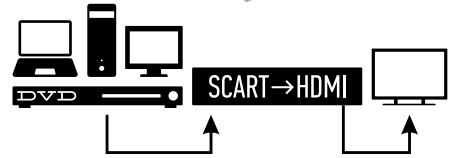

Конвертор SCART на HDMI

17-6905

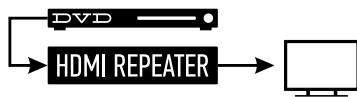

Повторитель HDMI

17-6914

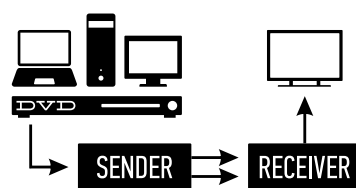

Удлинитель HDMI на 2 кабеля cat. 5e/6

17-6906

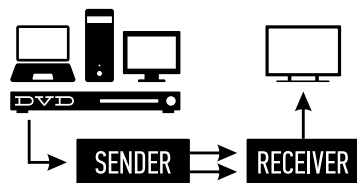

HDMI удлинитель по витой паре

17-6916

ИСТОЧНИКИ ПИТАНИЯ

Используются для электропитания систем видеонаблюдения. Делятся на два типа: стабилизированные и резервируемые.



Блок питания стабилизированный DC-492 REXANT

Электронная защита от КЗ
Защита от перегрузки по току
Время в состоянии КЗ: не ограничено
Входное/выходное напряжение:
АС 160-242 В/DC 12,6-14 В
Ток на выходе (ном.): 2 А
Тип корпуса: пластик, не разборный

34-0492



Блок питания стабилизированный DC-493 REXANT

Электронная защита от КЗ
Защита от перегрузки по току
Время в состоянии КЗ: не ограничено
Входное/выходное напряжение:
АС 160-242 В/DC 12,6-14 В
Ток на выходе (ном.): 1,5 А
Тип корпуса: пластик, герметичный

34-0493



Блок питания стабилизированный DC-494 REXANT

Электронная защита от КЗ
Защита от перегрузки по току
Время в состоянии КЗ: не ограничено
Входное/выходное напряжение:
АС 160-242 В/DC 12,6-14 В
Ток на выходе (ном.): 2 А
Тип корпуса: пластик

34-0494



Блок питания стабилизированный DC-495 REXANT

Электронная защита от КЗ
Защита от перегрузки по току
Время в состоянии КЗ: не ограничено
Входное/выходное напряжение:
АС 160-242 В/DC 12,6-14 В
Ток на выходе (ном.): 3 А
Тип корпуса: пластик, герметичный, уличная установка

34-0495



Блок питания резервируемый DC-496 REXANT

Электронная защита от КЗ
Защита от перегрузки по току
Время в состоянии КЗ: не ограничено
Входное/выходное напряжение:
АС 160-242 В/DC 12,6-14 В
С установкой АКБ: 12 В/7 А
Ток на выходе (ном.): 2 А
Тип корпуса: металл

34-0496



Блок питания резервируемый DC-497 REXANT

Электронная защита от КЗ
Защита от перегрузки по току
Время в состоянии КЗ: не ограничено
Входное/выходное напряжение:
АС 160-242 В/DC 12,6-14 В
С установкой АКБ: 12 В/7 А
Ток на выходе (ном.): 5 А
Тип корпуса: металл

34-0497



Блок питания резервируемый DC-498 REXANT

Электронная защита от КЗ
Защита от перегрузки по току
Время в состоянии КЗ: не ограничено
Входное/выходное напряжение:
АС 160-242 В/DC 12,6-14 В
С установкой АКБ: 12 В/7 А
Ток на выходе (ном.): 3 А
Тип корпуса: пластик, уличная установка

34-0498

АККУМУЛЯТОРЫ

Аккумуляторные батареи используются в охранно-пожарных системах, системах контроля доступа, аварийного освещения. Могут использоваться в буферном и в циклическом режиме.



Аккумулятор

Номинальное напряжение: 12 В
Номинальная емкость: 1,2 А/ч
Метод заряда: постоянным напряжением (25 °С)
Макс. зарядный ток: 0,36 А
Циклический режим (14,4–15,0 В)
Габариты: 97×43×59 мм

30-2012-4



Аккумулятор

Напряжение: 12 В
Емкость: 12 А/ч
Тип вывода: Т2
Вес: 3,45 кг
Размеры: 151×98×101 мм

30-2120-4



Аккумулятор

Напряжение: 12 В
Емкость: 17 А/ч
Тип вывода: Т1
Вес: 4,8 кг
Размеры: 181×77×167 мм

30-2170-4



Аккумулятор

Номинальное напряжение: 12 В
Номинальная емкость: 2,2 А/ч
Макс. зарядный ток: 0,66 А
Циклический режим (14,4–15,0 В)
Габариты: 178×35×67 мм

30-2022-4



Аккумулятор

Номинальное напряжение: 12 В
Номинальная емкость: 7 А/ч
Макс. зарядный ток: 2,1 А
Циклический режим (14,4–15,0 В)
Габариты: 151×65×100 мм

30-2045-4



Аккумулятор

Номинальное напряжение: 12 В
Номинальная емкость: 7 А/ч
Макс. зарядный ток: 2,1 А
Циклический режим (14,4–15,0 В)
Габариты: 151×65×100 мм

30-2070-4



Аккумулятор

Напряжение: 12 В
Емкость: 9 А/ч
Тип вывода: Т1
Вес: 2,50 кг
Габариты: 151×65×100 мм

30-2090-4



Аккумулятор

Номинальное напряжение: 6 В
Номинальная емкость: (25 °С)
Габариты: 97×24×58 мм

30-6012-4



Аккумулятор

Номинальное напряжение 4 В
Номинальная емкость (25 °С)
Габариты: 70×47×107 мм

30-6045-4



Аккумулятор

Напряжение: 6 В
Емкость: 7 А/ч
Тип вывода: Т1
Вес: 1,20 кг
Размеры: 151×34×100 мм

30-6070-4

КАБЕЛЬ ВИДЕОНАБЛЮДЕНИЯ

КВК – комбинированный кабель с двумя жилами питания, которые находятся в общей оболочке с коаксиальным кабелем, что позволяет уменьшить его габаритные размеры. Кабель выпускается с двумя вариантами исполнения токопроводящих жил 0,5 и 0,75 мм. По исполнению кабель может быть как внутренний (белый или серый), так и внешний (черный), что позволяет создавать системы видеонаблюдения как внутри помещений, так и на открытом воздухе. Кабель КВК может иметь в своей структуре трос для возможности прокладки линий по воздуху без использования дополнительных материалов.

Кабель для систем видеонаблюдения комбинированный (КВК) REXANT

АРТИКУЛ	МОДЕЛЬ	МОДЕЛЬ КОАКСИАЛЬНОГО КАБЕЛЯ	МАТЕРИАЛ ПРОВОДНИКОВ ПИТАНИЯ	КОЛИЧЕСТВО ПРОВОДНИКОВ ПИТАНИЯ	СЕЧЕНИЕ ПРОВОДНИКОВ ПИТАНИЯ ММ²	ЦВЕТ ОБОЛОЧКИ	МАТЕРИАЛ ОБОЛОЧКИ	ОБЛАСТЬ ПРИМЕНЕНИЯ	В БУХТЕ, М
01-4012	КВК-В	РК 75-1.5	Cu	2	0,5	белый	PVC	внутренний	200
01-4013	КВК-П	РК 75-1.5	Cu	2	0,5	черный	PE	внешний	200
01-4014	КВК-В	РК 75-1.5	Cu	2	0,75	белый	PVC	внутренний	200
01-4015	КВК-П	РК 75-1.5	Cu	2	0,75	черный	PE	внешний	200
01-4105	КВК-П	РК 75-2-11	Cu	2	0,75	черный	PE	внешний	200
01-4101-1	КВК-В	РК 75-2-11	Cu	2	0,75	белый	PVC	внутренний	200
01-4107*	КВК-П	РК 75-2-11	Cu	2	0,75	черный	PE	внешний	305
01-4222	КВК-В	РК 75-2-11	Cu	2	0,5	оранжевый	нг(A)-HF	внутренний	200
01-4223	КВК-В	РК 75-2-11	Cu	2	0,75	оранжевый	нг(A)-HF	внутренний	200

* С тросом

* Cu — медь

* CCS — стальная жила, плакированная медью

* PVC — поливинилхлорид

* PE — полиэтилен

* нг(A)-HF — безгалогенный



КВК нг(A)-HF — КВК, не поддерживающий горение при групповой прокладке, не содержит галогенов



Кабель для систем видеонаблюдения комбинированный (КВК) PROconnect

Артикул	Модель	Модель коаксиального кабеля	Материал проводников питания	Количество проводников питания	Сечение проводников питания, мм ²	Цвет оболочки	Материал оболочки	Область применения	В бухте, м
01-4108	КВК-В	РК 75-2-11	ССА	2	0,75	белый	PVC	внутренний	200
01-4109	КВК-П	РК 75-2-11	ССА	2	0,75	черный	PE	внешний	200
01-4213	КВК-В	РК 75-2-11	Cu	2	0,5	белый	PVC	внутренний	200
01-4214	КВК-П	РК 75-2-11	Cu	2	0,5	черный	PE	внешний	200
01-4215	КВК-П	РК 75-2-11	ССА	2	0,5	черный	PE	внешний	200
01-4216	КВК-В	РК 75-2-11	ССА	2	0,5	белый	PVC	внутренний	200

* Cu — медь
 * CCS — сталь, плакированная медью
 * PVC — поливинилхлорид
 * PE — полиэтилен
 * ССА — алюминий, плакированный медью



ККСВ — комбинированный кабель с двумя и четырьмя жилами питания, которые отделены друг от друга. В сечении кабель образует форму восьмерки, что позволяет упростить подключение кабеля к камере. Кабель выпускается в двух вариантах — с двумя и четырьмя жилами питания диаметром 0,5 мм, что позволяет использовать вторую пару жил для управления камерой или подключения микрофона.

Кабель комбинированный для систем видеонаблюдения (ККСВ) REXANT

Артикул	Модель	Модель коаксиального кабеля	Материал проводников питания	Количество проводников питания	Сечение проводников питания, мм ²	Цвет оболочки	Материал оболочки	Область применения	В бухте, м
01-4001	ККСВ-В	3с-2v	Cu	2	0,5	белый	PVC	внутренний	100
01-4003	ККСВ-В	3с-2v	Cu	2	0,5	белый	PVC	внутренний	305
01-4021	ККСВ-В	3с-2v	Cu	4	0,5	белый	PVC	внутренний	100
01-4002	ККСВ-П	3с-2v	Cu	2	0,5	черный	PE	внутренний	100
01-4004	ККСВ-П	3с-2v	Cu	2	0,5	черный	PE	внутренний	305
01-4022	ККСВ-П	3с-2v	Cu	4	0,5	черный	PE	внутренний	100

* Cu — медь
 * CCS — стальная жила плакированная медью
 * PVC — поливинилхлорид
 * PE — полиэтилен





ШВЭВ — шнур комбинированный с двумя, тремя или четырьмя жилами питания и проводом с экраном в общей оболочке, что делает кабель миниатюрным. Предназначен для использования в системах контроля доступа, подключения домофонов на большие расстояния, также возможно использование шнура для передачи видеосигнала на небольшие расстояния при невысоком требовании к качеству видеосигнала.

Шнур видеонаблюдения экранированный в ПВХ оболочке (ШВЭВ) REXANT

Артикул	Модель	Количество проводников	Материал проводников	Цвет оболочки	Материал оболочки	Область применения	В бухте, м
01-4033	ШВЭВ	3×0,12	Cu	белый	PVC	внутренний	200
01-4034	ШВЭП	4×0,12	Cu	черный	PE	внутренний	200

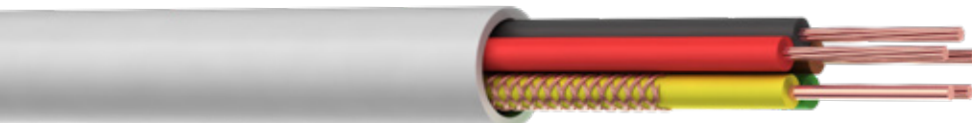

Цифровое видеонаблюдение с использованием IP камер — одно из самых быстро развивающихся и перспективных направлений в системах безопасности. В IP видеонаблюдении информация с цифровой видеокамеры передается на видеосервер посредством цифровых каналов передачи информации Ethernet. В отличие от аналоговой системы видеонаблюдения здесь отсутствует промежуточное преобразование видеосигнала и нет ограничения по разрешению видеоизображения. Для этих целей в ассортименте есть кабель, конструкция которого состоит из информационного кабеля FTP и жил питания сечением 0,75 мм².

Комбинированный кабель, состоящий из FTP cat.5e и жил питания/управления (мультикабель) REXANT



Артикул	Калибр токопроводящей жилы	Категория	Материал проводников	Количество пар	Количество проводников питания	Цвет оболочки	Материал оболочки	Область применения	В бухте, м
01-4044	24AWG	5e	Cu	4PR	2	черный	PE	внешний	200

- * Cu — медь
- * CCS — стальная жила, плакированная медью
- * PVC — поливинилхлорид
- * PE — полиэтилен

РАЗЪЕМЫ BNC

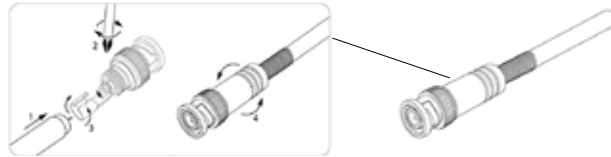

Предназначены для подключения коаксиального кабеля к видеокамерам, видеорегистраторам, мониторам и другим радиоэлектронным устройствам.



Разъем штекер BNC

Способ монтажа: клеммная колодка
В упаковке: 50 шт.

05-3076



Разъем штекер BNC

Способ монтажа: клеммная колодка
В упаковке: 50 шт.
В розничной упаковке:
арт. 05-3076-4-7, 05-3076-4-9

05-3076-4



Разъем штекер BNC

Способ монтажа: быстрозажимная колодка
В упаковке: 50 шт.

05-3076-2



Разъем гнездо BNC

Способ монтажа: клеммная колодка
В упаковке: 50 шт.

05-3081



Разъем штекер BNC с колпачком

Способ монтажа: винтовой зажим
В упаковке: 50 шт.
Корпус: никель

05-3071



Разъем штекер BNC с колпачком

Способ монтажа: винтовой зажим
Корпус: никель
В упаковке: 50 шт.

05-3071-4



Разъем гнездо BNC с колпачком

Способ монтажа: винтовой зажим
Корпус: никель
В упаковке: 50 шт.

05-3082



Разъем гнездо BNC с колпачком

Способ монтажа: винтовой зажим
Корпус: никель
В упаковке: 50 шт.

05-3082-4



Разъем штекер BNC с колпачком

Способ монтажа: винтовой зажим
В упаковке: 50 шт.

05-3071-2



Разъем штекер BNC с колпачком

Способ монтажа: винтовой зажим
В упаковке: 50 шт.

05-3072



Разъем штекер BNC с колпачком

Способ монтажа: винтовой зажим
В упаковке: 50 шт.
В розничной упаковке:
арт. 05-3072-4-7, 05-3072-4-9

05-3072-4



Разъем штекер BNC с пружиной

Способ монтажа: винтовой зажим
Корпус: никель
В упаковке: 50 шт.

05-3073



Разъем штекер BNC с пружиной

Способ монтажа: винтовой зажим
Корпус: никель
В упаковке: 50 шт.
В розничной упаковке:
арт. 05-3073-4-7, 05-3073-4-9

05-3073-4



Разъем штекер BNC с пружиной

Способ монтажа: пайка
Корпус: никель
В упаковке: 50 шт.

05-3075



Разъем штекер BNC с пружиной

Способ монтажа: пайка
Корпус: никель
В упаковке: 50 шт.

05-3075-4



Разъем штекер BNC

Тип: с проводом
Длина кабеля: 20 см
В упаковке: 50 шт.

05-3121



Разъем гнездо BNC

Тип: с проводом
Длина кабеля: 20 см
В упаковке: 50 шт.

05-3120



Разъем штекер BNC

Способ монтажа: обжим
Корпус: никель
Тип кабеля: RG-59
В упаковке: 100 шт.

05-3002



Разъем штекер BNC

Способ монтажа: обжим
Корпус: никель
Тип кабеля: RG-6
В упаковке: 100 шт.

05-3003-4



Разъем штекер BNC

Способ монтажа: накрутка
Корпус: никель
Тип кабеля: RG-58
В упаковке: 100 шт.

05-3021



Разъем штекер BNC

Способ монтажа: накрутка
Корпус: никель
Тип кабеля: RG-59
В упаковке: 100 шт.

05-3022



Разъем гнездо BNC

Способ монтажа: накрутка
Корпус: никель
Тип кабеля: RG-58
В упаковке: 100 шт.

05-3021-4



Разъем штекер BNC

Способ монтажа: накрутка
Корпус: никель
Тип кабеля: RG-6
В упаковке: 100 шт.

05-3023-4



Разъем штекер BNC

Способ монтажа: пайка
Корпус: никель
Тип кабеля: RG-6
В упаковке: 100 шт.

05-3013-4



Разъем штекер BNC RG-58

Способ монтажа: обжим
Корпус: никель
Тип кабеля: RG-58
В упаковке: 100 шт.

05-3001



Разъем штекер BNC

Способ монтажа: обжим
Корпус: никель
Тип кабеля: RG-6
В упаковке: 100 шт.

05-3003



Разъем штекер BNC

Способ монтажа: обжим
Корпус: никель
Тип кабеля: RG-6
В упаковке: 50 шт.

05-3036



Разъем штекер BNC

Способ монтажа: пайка
Корпус: никель
Тип кабеля: RG-59
В упаковке: 100 шт.

05-3012-4



Разъем штекер BNC

Способ монтажа: пайка
Корпус: никель
Тип кабеля: RG-58
В упаковке: 100 шт.

05-3012



Разъем штекер BNC

Способ монтажа: накрутка
Корпус: никель
Тип кабеля: RG-6
В упаковке: 100 шт.

05-3023



Разъем штекер BNC

Способ монтажа: пайка
Корпус: никель
Тип кабеля: RG-6
В упаковке: 100 шт.

05-3013



Разъем гнездо BNC

Корпус: никель
В упаковке: 100 шт.

05-3101



Разъем гнездо BNC

Корпус: никель
В упаковке: 100 шт.

05-3101-4



Разъем гнездо BNC

Корпус: никель
В упаковке: 100 шт.

05-3102



Разъем гнездо BNC

Корпус: никель с пластиком
В упаковке: 100 шт.

05-3103



Разъем гнездо BNC

Корпус: никель с пластиком
В упаковке: 100 шт.

05-3105



Гайка для разъема BNC

В упаковке: 100 шт.

05-0000

РАЗЪЕМЫ ПИТАНИЯ

Предназначены для подключения питания различного оборудования к источнику питания.

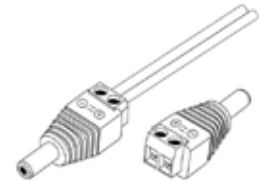

Разъем питания штекер

Тип: 2.1×5.5 мм
Способ монтажа: клеммная колодка
В упаковке: 50 шт.

14-0314



Разъем питания штекер

Тип: 2.1×5.5 мм
Способ монтажа: клеммная колодка
В упаковке: 50 шт.
В розничной упаковке:
арт. 14-0314-4-7, 14-0314-4-9

14-0314-4



Разъем питания гнездо

Тип: 2.1×5.5 мм
Способ монтажа: клеммная колодка
В упаковке: 50 шт.
В розничной упаковке: арт. 14-0315-9

14-0315



Разъем питания гнездо

Тип: 2.1×5.5 мм
Способ монтажа: быстрозажимная
В упаковке: 50 шт.

14-0315-2



Разъем питания штекер

Тип: 2.1×5.5 мм
Способ монтажа: быстрозажимная
колодка
В упаковке: 50 шт.

14-0314-2



Разъем питания штекер

Тип: 2.1×5.5 мм
Длина кабеля: 20 см
В упаковке: 50 шт.

14-0313



Разъем питания гнездо

Тип: 2,1×5,5 мм
Длина кабеля: 20 см
В упаковке: 50 шт.

14-0310



Разъем питания штекер

Тип: 2,1×5,5×10 мм
Способ монтажа: пайка
В упаковке: 50 шт.

14-0311



Разъем питания штекер

Тип: 2,1×5,5×14 мм
Способ монтажа: пайка
В упаковке: 50 шт.

14-0311-4



Разъем питания штекер

Тип: 2,1×5,5×10 мм
Способ монтажа: пайка
В упаковке: 50 шт.

14-0312



Разъем питания штекер

Тип: 2,5×5,5×10 мм
Корпус: пластик
В упаковке: 50 шт.

14-0325



Разъем питания штекер

Тип: 2,5×5,5×10 мм
Корпус: пластик

14-0326



Разветвитель питания на 2 разъема

Тип: 2,1×5,5 мм
Длина кабеля: 20 см
В упаковке: 10 шт.

14-0320



Разветвитель питания на 5 разъемов

Тип: 2,1×5,5 мм
Длина кабеля: 20 см
В упаковке: 10 шт.

14-0318



Разветвитель питания на 4 разъема

Тип: 2,1×5,5 мм
Длина кабеля: 20 см
В упаковке: 10 шт.

14-0319



Разветвитель питания на 9 разъемов

Тип: 2,1×5,5 мм
Длина кабеля: 20 см
В упаковке: 10 шт.

14-0317



Удлинитель кабеля гнездо-штекер

Тип: 2,1×5,5 мм
Длина кабеля: 1,5 м
В упаковке: 10 шт.

14-0350



Удлинитель кабеля гнездо-штекер

Тип: 2,1×5,5 мм
Длина кабеля: 3 м
Количество в упаковке: 10 шт.

14-0360

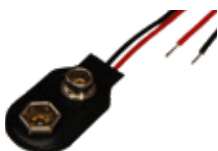

Клемма на крону

В упаковке: 100 шт.

14-0322



Клемма на крону угловая

В упаковке: 100 шт.

14-0323



Сtereo штекер 3,5

Способ монтажа: клеммная колодка
Корпус: пластик
Количество в упаковке: 40 шт.

14-0440

ПЕРЕХОДНИКИ F/BNC



Штекер BNC – гнездо F

Корпус: никель
Количество в упаковке: 50 шт.

05-3201



Штекер BNC – гнездо F

Корпус: никель
Количество в упаковке: 100 шт.

05-3201-4



Соединитель x4 гнезда F

Корпус: никель
Тип: F- крест
Количество в упаковке: 50 шт.
В розничной упаковке:
арт. 05-4205-4-9

05-4205-4



Штекер BNC – гнездо RCA

Корпус: никель
Корпус: «тюльпан»
Количество в упаковке: 50 шт.

05-3202



Гнездо F – штекер BNC

Серия: «GOLD»
Количество в упаковке: 50 шт.

05-3201-1



Штекер BNC – гнездо RCA

Корпус: никель
Количество в упаковке: 50 шт.

05-3202-4



Гнездо F – штекер BNC

Серия: «GOLD»
Количество в упаковке: 50 шт.

05-3201-5



Штекер BNC – гнездо RCA

Серия: «GOLD»
Количество в упаковке: 50 шт.

05-3202-1



Гнездо BNC – гнездо BNC

Корпус: никель
Тип: I-коннектор
Количество в упаковке: 100 шт.

05-3203



Штекер BNC – x2 гнезда BNC

Корпус: никель
Тип: тройник
Количество в упаковке: 50 шт.

05-3301



Штекер BNC – x2 гнезда BNC

Корпус: никель
Тип: тройник
Количество в упаковке: 50 шт.

05-3301-4

ШНУРЫ BNC

Предназначены для передачи видео- и аудиосигнала от камеры видеонаблюдения к ресиверу или видеорегистратору (DVR). В целях удлинения линии возможно соединять аналогичные шнуры между собой с помощью переходника-соединителя.

Соединительный шнур для систем видеонаблюдения BNC + питание REXANT



Артикул	Длина, м	Цвет	Количество в упаковке, шт.
18-1718	18	черный	1
18-1718-4	20	черный	1
18-1730	30	черный	1
18-1760	60	черный	1

Соединительный шнур для систем видеонаблюдения BNC-BNC REXANT



Артикул	Длина, м	Цвет	Количество в упаковке, шт.
18-2701	1,5	черный	1
18-2703	3	черный	1
18-2710	10	черный	1
18-2720	20	черный	1
18-2745	45	черный	1

ПРИЕМОПЕРЕДАТЧИКИ

Усиливают качество сигнала и дальность его передачи по витой паре. Подразделяются на два вида: активный — служит для передачи видеoinформации на расстояние 500-1500 м и нуждается в обязательной подаче электропитания 12 В; пассивный служит для передачи видеoinформации на расстояние 150-500 м, для него подача электропитания не требуется.

Приемопередатчик пассивный PROconnect



Дальность передачи видеосигнала:
 АHD: до 400 м
 TVI: до 200 м
 CVI: до 400 м
 CVBS (цвет): до 400 м
 CVBS (ч/б): до 600 м
 Разрешения передаваемого видеосигнала:
 960Н/720Р/960Р/1080Р/3МРх/4МРх/5МРх
 Комплект: 2 шт.

05-3077-4

Приемопередатчик пассивный + питание REXANT



Дальность передачи видеосигнала:
 АHD: до 350 м
 TVI: до 200 м
 CVI: до 250 м
 CVBS (цвет): до 300 м
 CVBS (ч/б): до 500 м
 Дальность передачи питания: до 700 м
 Комплект: 2 шт.

05-3091

Приемопередатчик пассивный REXANT



Дальность передачи видеосигнала:
 АHD: до 450 м
 TVI: до 250 м
 CVI: до 450 м
 CVBS (цвет): до 400 м
 CVBS (ч/б): до 600 м
 Разрешения передаваемого видеосигнала:
 960Н/720Р/960Р/1080Р/3МРх/4МРх/5МРх
 Комплект: 2 шт.

05-3077

Приемопередатчик пассивный (с влагозащитой) REXANT



Дальность передачи видеосигнала:
 АHD: до 350 м
 TVI: до 200 м
 CVI: до 250 м
 CVBS (цвет): до 300 м
 CVBS (ч/б): до 500 м
 Разрешения передаваемого видеосигнала:
 960Н/720Р/960Р/1080Р/3МРх/4МРх/5МРх
 Комплект: 2 шт.

05-3080

Приемопередатчик пассивный PROconnect



Дальность передачи видеосигнала:
 AHD: до 250 м
 TVI: до 150 м
 CVI: до 200 м
 CVBS (цвет): до 300 м
 CVBS (ч/б): до 500 м
 Разрешения передаваемого видеосигнала:
 960H/720P/960P/1080P/3MPx/4MPx/5MPx
 Комплект: 2 шт.

05-3077-6

УСТРОЙСТВА ГРОЗОЗАЩИТЫ

Предназначены для защиты телевизионного и прочего видеоборудования (антенны, телевизора и другого приемного оборудования) от поражения электромагнитным импульсом во время грозового разряда через телевизионный кабель.



Грозозащита коаксиального кабеля

Применение: BNC
 Корпус: разъем
 В упаковке: 10 шт.

05-3078



Грозозащита на F-разъем

Применение: F
 В упаковке: 10 шт.

05-4000



Грозозащита витой пары разъем

Применение: RJ45
 В упаковке: 10 шт.

05-3079



Грозозащита на F-разъем

Применение: F
 В упаковке: 10 шт.

05-4000-1



Грозозащита витой пары разъем

Применение: RJ45
 Корпус: PoE
 В упаковке: 10 шт.

05-3079-1



СИГНАЛИЗАЦИЯ

КАБЕЛЬ СИГНАЛЬНЫЙ КСПВ

С изоляцией из полиэтилена и оболочкой ПВХ пластиката. ТУ 27.32.13-003-0530590-2017. Требования безопасности в соответствии с ГОСТ 31565-2012.

Кабель предназначен для монтажа систем связи и сигнализации, телекоммуникации, управления и сбора данных для одиночной стационарной и нестационарной прокладки в коллекторах, тоннелях, зданиях и помещениях, при отсутствии механических воздействий на кабель. Кабель эксплуатируется при напряжении до 145 В переменного тока в диапазоне частот до 50 Гц или 200 В постоянного тока.

- Токопроводящие жилы — однопроволочные из медной мягкой проволоки с диаметрами проволок 0,4; 0,5; 0,64; 0,8 мм для кабеля КСПВ.
- Изоляция — токопроводящая жила изолирована полиэтиленом высокого давления.
- Скрутка — параллельно расположенные изолированные жилы или скрученные пары образуют сердечник кабеля. Допускается скрутка изолированных жил в пучок.
- Оболочка — поверх сердечника накладывается оболочка из поливинилхлоридного пластиката.
- Цвет оболочки — белый.

Электрические характеристики

НАИМЕНОВАНИЕ ПАРАМЕТРА	для однопроволочных жил диаметром, мм			
	0,40	0,50	0,64	0,80
Электрическое сопротивление токопроводящей жилы постоянному току, пересчитанное на 1 км длины и температуру 20 °С, Ом, не более	148,0	94,0	58,0	36,0
Электрическое сопротивление изоляции токопроводящей жилы постоянному току, пересчитанное на 1 км длины и температуру 20 °С, МОм, не менее	5000	5000	5000	5000



КСПВ REXANT

АРТИКУЛ	ЧИСЛО ЖИЛ (ПАР)	ДИАМЕТР, ММ	В БУХТЕ, М
01-4700	2	0,4	500
01-4710	2	0,5	500
01-4720	2	0,64	200
01-4723	2	0,8	200
01-4701	4	0,4	200
01-4711	4	0,5	200
01-4721	4	0,64	200
01-4724	4	0,8	200
01-4702	6	0,4	200
01-4712	6	0,5	200
01-4722	6	0,64	200
01-4703	8	0,4	200
01-4713	8	0,5	200
01-4704	10	0,4	200
01-4714	10	0,5	200
01-4705	12	0,4	200

АРТИКУЛ	ЧИСЛО ЖИЛ (ПАР)	ДИАМЕТР, ММ	В БУХТЕ, М
01-4715	12	0,5	200
01-4706	14	0,4	200
01-4716	14	0,5	200
01-4707	16	0,4	200
01-4717	16	0,5	200
01-4708	18	0,4	200
01-4718	18	0,5	200
01-4709	20	0,4	200
01-4719	20	0,5	200
01-4725	1x2	0,4	200
01-4728	1x2	0,5	200
01-4731	1x2	0,64	200
01-4734	1x2	0,8	200
01-4726	2x2	0,4	200
01-4729	2x2	0,5	200
01-4732	2x2	0,64	200

АРТИКУЛ	ЧИСЛО ЖИЛ (ПАР)	ДИАМЕТР, ММ	В БУХТЕ, М
01-4735	2x2	0,8	200
01-4727	4x2	0,4	200
01-4730	4x2	0,5	200
01-4733	4x2	0,64	200
01-4736	4x2	0,8	200



КАБЕЛЬ СИГНАЛЬНЫЙ КСПЭВ

С полиэтиленовой изоляцией и ПВХ оболочкой, экранированный.
ТУ 27.32.13-003-0530590-2017. Требования безопасности в соответствии с ГОСТ 31565-2012.

Кабель предназначен для монтажа систем связи и сигнализации, телекоммуникации, управления и сбора данных для одиночной стационарной прокладки в коллекторах, тоннелях, зданиях и помещениях, при отсутствии механических воздействий на кабель, в т. ч. в условиях повышенных электромагнитных явлений или при повышенных требованиях к безопасности кабельной системы. Кабель эксплуатируется при напряжении до 145 В переменного тока в диапазоне частот до 50 Гц или 200 В постоянного тока.

- Токопроводящие жилы — однопроволочные из медной мягкой проволоки с диаметрами проволок 0,4; 0,5; 0,64; 0,8 мм.
- Изоляция — токопроводящая жила изолирована полиэтиленом высокого давления.
- Скрутка — параллельно расположенные изолированные жилы или скрученные пары образуют сердечник кабеля. Допускается скрутка изолированных жил в пучок.
- Экран - в кабеле КСПЭВ поверх сердечника продольно накладывается экран из ламинированной алюминиевой ленты. Под экраном прокладывается контактная медная луженая проволока.
- Оболочка — поверх экранированного сердечника накладывается оболочка из поливинилхлоридного пластиката.
- Цвет оболочки — белый.

Электрические характеристики

НАИМЕНОВАНИЕ ПАРАМЕТРА	ДЛЯ ОДНОПРОВОЛОЧНЫХ ЖИЛ ДИАМЕТРОМ, ММ			
	0,40	0,50	0,64	0,80
Электрическое сопротивление токопроводящей жилы постоянному току, пересчитанное на 1 км длины и температуру 20 °С, Ом, не более	148,0	94,0	58,0	36,0
Электрическое сопротивление изоляции токопроводящей жилы постоянному току, пересчитанное на 1 км длины и температуру 20 °С, МОм, не менее	5000	5000	5000	5000



КСПЭВ REXANT

Артикул	Число жил (пар)	Диаметр, мм	В бухте, м
01-4700-1	2	0,4	500
01-4710-1	2	0,5	500
01-4720-1	2	0,64	200
01-4723-1	2	0,8	200
01-4701-1	4	0,4	200
01-4711-1	4	0,5	200
01-4721-1	4	0,64	200
01-4724-1	4	0,8	200
01-4702-1	6	0,4	200
01-4712-1	6	0,5	200
01-4722-1	6	0,64	200
01-4703-1	8	0,4	200
01-4713-1	8	0,5	200
01-4704-1	10	0,4	200
01-4714-1	10	0,5	200
01-4705-1	12	0,4	200

Артикул	Число жил (пар)	Диаметр, мм	В бухте, м
01-4715-1	12	0,5	200
01-4706-1	14	0,4	200
01-4716-1	14	0,5	200
01-4707-1	16	0,4	200
01-4717-1	16	0,5	200
01-4708-1	18	0,4	200
01-4718-1	18	0,5	200
01-4709-1	20	0,4	200
01-4719-1	20	0,5	200
01-4725-1	1x2	0,4	200
01-4728-1	1x2	0,5	200
01-4731-1	1x2	0,64	200
01-4734-1	1x2	0,8	200
01-4726-1	2x2	0,4	200
01-4729-1	2x2	0,5	200
01-4732-1	2x2	0,64	200

Артикул	Число жил (пар)	Диаметр, мм	В бухте, м
01-4735-1	2x2	0,8	200
01-4727-1	4x2	0,4	200
01-4730-1	4x2	0,5	200
01-4733-1	4x2	0,64	200
01-4736-1	4x2	0,8	200



КАБЕЛЬ СИГНАЛЬНЫЙ КСВВ

С изоляцией и оболочкой из ПВХ пластиката. ТУ 27.32.13-003-0530590-2017.
Требования безопасности в соответствии с ГОСТ 31565-2012.

Кабель предназначен для монтажа систем связи и сигнализации, телекоммуникации, управления и сбора данных для одиночной стационарной и нестационарной прокладки в коллекторах, тоннелях, зданиях, помещениях при отсутствии механических воздействий на кабель для КСВВ. Кабель эксплуатируется при напряжении до 145 В переменного тока в диапазоне частот до 50 Гц или 200 В постоянного тока.

- Токопроводящие жилы — однопроволочные из медной мягкой проволоки с диаметрами проволок 0,4; 0,5; 0,64; 0,8 мм для кабеля КСВВ.
- Изоляция — токопроводящая жила изолирована ПВХ пластикатом.
- Скрутка — параллельно расположенные изолированные жилы или скрученные пары образуют сердечник кабеля. Допускается скрутка изолированных жил в пучок.
- Оболочка — поверх сердечника накладывается оболочка из поливинилхлоридного пластиката.
- Цвет оболочки — белый.

Электрические характеристики

НАИМЕНОВАНИЕ ПАРАМЕТРА	ДЛЯ ОДНОПРОВОЛОЧНЫХ ЖИЛ ДИАМЕТРОМ, ММ			
	0,40	0,50	0,64	0,80
Электрическое сопротивление токопроводящей жилы постоянному току, пересчитанное на 1 км длины и температуру 20 °С, Ом, не более	148,0	94,0	58,0	36,0
Электрическое сопротивление изоляции токопроводящей жилы постоянному току, пересчитанное на 1 км длины и температуру 20 °С, МОм, не менее	50	50	50	50



КСВВ REXANT

Артикул	Число жил (пар)	Диаметр, мм	В бухте, м
01-4737	2	0,4	500
01-4747	2	0,5	500
01-4757	2	0,64	200
01-4760	2	0,8	200
01-4738	4	0,4	200
01-4748	4	0,5	200
01-4758	4	0,64	200
01-4761	4	0,8	200
01-4739	6	0,4	200
01-4749	6	0,5	200
01-4759	6	0,64	200
01-4740	8	0,4	200
01-4750	8	0,5	200
01-4741	10	0,4	200
01-4751	10	0,5	200
01-4742	12	0,4	200

Артикул	Число жил (пар)	Диаметр, мм	В бухте, м
01-4752	12	0,5	200
01-4743	14	0,4	200
01-4753	14	0,5	200
01-4744	16	0,4	200
01-4754	16	0,5	200
01-4745	18	0,4	200
01-4755	18	0,5	200
01-4746	20	0,4	200
01-4756	20	0,5	200
01-4762	1x2	0,4	200
01-4765	1x2	0,5	200
01-4768	1x2	0,64	200
01-4771	1x2	0,8	200
01-4763	2x2	0,4	200
01-4766	2x2	0,5	200
01-4769	2x2	0,64	200

Артикул	Число жил (пар)	Диаметр, мм	В бухте, м
01-4772	2x2	0,8	200
01-4764	4x2	0,4	200
01-4767	4x2	0,5	200
01-4770	4x2	0,64	200
01-4773	4x2	0,8	200



КАБЕЛЬ СИГНАЛЬНЫЙ КСВЭВ

С изоляцией и оболочкой из ПВХ пластиката, экранированный.

ТУ 27.32.13-003-0530590-2017.

Требования безопасности в соответствии с ГОСТ 31565-2012.

Кабель предназначен для монтажа систем связи и сигнализации, телекоммуникации, управления и сбора данных для одиночной стационарной прокладки в коллекторах, тоннелях, зданиях и помещениях, при отсутствии механических воздействий на кабель, в т. ч. в условиях повышенных электромагнитных явлений или при повышенных требованиях к безопасности кабельной системы. Кабель эксплуатируется при напряжении до 145 В переменного тока в диапазоне частот до 50 Гц или 200 В постоянного тока.

- Токопроводящие жилы — однопроволочные из медной мягкой проволоки с диаметрами проволок 0,4; 0,5; 0,64; 0,8 мм.
- Изоляция — токопроводящая жила изолирована поливинилхлоридным пластикатом.
- Скрутка — параллельно расположенные изолированные жилы или скрученные пары образуют сердечник кабеля. Допускается скрутка изолированных жил в пучок.
- Экран — поверх сердечника кабеля продольно накладывается экран из ламинированной алюминиевой ленты. Под экраном прокладывается контактная медная луженая проволока.
- Оболочка — поверх сердечника накладывается оболочка из поливинилхлоридного пластиката.
- Цвет оболочки — белый.

Электрические характеристики

НАИМЕНОВАНИЕ ПАРАМЕТРА	ДЛЯ ОДНОПРОВОЛОЧНЫХ ЖИЛ ДИАМЕТРОМ, ММ			
	0,40	0,50	0,64	0,80
Электрическое сопротивление токопроводящей жилы постоянному току, пересчитанное на 1 км длины и температуру 20 °С, Ом, не более	148,0	94,0	58,0	36,0
Электрическое сопротивление изоляции токопроводящей жилы постоянному току, пересчитанное на 1 км длины и температуру 20 °С, МОм, не менее	50	50	50	50



КСВЭВ REXANT

Артикул	Число жил (пар)	Диаметр, мм	В бухте, м
01-4737-1	2	0,4	500
01-4747-1	2	0,5	500
01-4757-1	2	0,64	200
01-4760-1	2	0,8	200
01-4738-1	4	0,4	200
01-4748-1	4	0,5	200
01-4758-1	4	0,64	200
01-4761-1	4	0,8	200
01-4739-1	6	0,4	200
01-4749-1	6	0,5	200
01-4759-1	6	0,64	200
01-4740-1	8	0,4	200
01-4750-1	8	0,5	200
01-4741-1	10	0,4	200
01-4751-1	10	0,5	200
01-4742-1	12	0,4	200

Артикул	Число жил (пар)	Диаметр, мм	В бухте, м
01-4752-1	12	0,5	200
01-4743-1	14	0,4	200
01-4753-1	14	0,5	200
01-4744-1	16	0,4	200
01-4754-1	16	0,5	200
01-4745-1	18	0,4	200
01-4755-1	18	0,5	200
01-4746-1	20	0,4	200
01-4756-1	20	0,5	200
01-4762-1	1x2	0,4	200
01-4765-1	1x2	0,5	200
01-4768-1	1x2	0,64	200
01-4771-1	1x2	0,8	200
01-4763-1	2x2	0,4	200
01-4766-1	2x2	0,5	200
01-4769-1	2x2	0,64	200

Артикул	Число жил (пар)	Диаметр, мм	В бухте, м
01-4772-1	2x2	0,8	200
01-4764-1	4x2	0,4	200
01-4767-1	4x2	0,5	200
01-4770-1	4x2	0,64	200
01-4773-1	4x2	0,8	200



КАБЕЛЬ СИГНАЛЬНЫЙ КСВВНГ(А)-LS

С изоляцией и оболочкой из ПВХ пластиката пониженной пожароопасности с низким дымо- и газовыделением. ТУ 27.32.13-003-0530590-2017.

Требования безопасности в соответствии с ГОСТ 31565-2012.

Класс пожарной опасности кабеля – П16.8.2.2.2.

Кабель предназначен для монтажа систем связи и сигнализации, телекоммуникации, управления и сбора данных для групповой стационарной прокладки, без механических воздействий на кабель. Кабель эксплуатируется при напряжении до 145 В переменного тока в диапазоне частот до 50 Гц или 200 В постоянного тока.

- Токопроводящие жилы — однопроволочные из медной мягкой проволоки с диаметрами проволок 0,4; 0,5; 0,64; 0,8 мм.
- Изоляция токопроводящих жил — ПВХ пластикат пониженной пожароопасности с низким дымо- и газовыделением.
- Скрутка — параллельно расположенные изолированные жилы или скрученные пары образуют сердечник кабеля. Допускается скрутка изолированных жил в пучок.
- Оболочка — ПВХ пластикат пониженной пожароопасности с низким дымо- и газовыделением.
- Цвет оболочки — красный.

Электрические характеристики

НАИМЕНОВАНИЕ ПАРАМЕТРА	для однопроволочных жил диаметром, мм			
	0,40	0,50	0,64	0,80
Электрическое сопротивление токопроводящей жилы постоянному току, пересчитанное на 1 км длины и температуру 20 °С, Ом, не более	148,0	94,0	58,0	36,0
Электрическое сопротивление изоляции токопроводящей жилы постоянному току, пересчитанное на 1 км длины и температуру 20 °С, МОм, не менее	50	50	50	50



КСВВнг(А)-LS REXANT

АРТИКУЛ	ЧИСЛО ЖИЛ (ПАР)	ДИАМЕТР, мм	В БУХТЕ, м
01-4774	2	0,4	500
01-4784	2	0,5	500
01-4794	2	0,64	200
01-4797	2	0,8	200
01-4775	4	0,4	200
01-4785	4	0,5	200
01-4795	4	0,64	200
01-4798	4	0,8	200
01-4776	6	0,4	200
01-4786	6	0,5	200
01-4796	6	0,64	200
01-4777	8	0,4	200
01-4787	8	0,5	200
01-4778	10	0,4	200
01-4788	10	0,5	200
01-4779	12	0,4	200

АРТИКУЛ	ЧИСЛО ЖИЛ (ПАР)	ДИАМЕТР, мм	В БУХТЕ, м
01-4789	12	0,5	200
01-4780	14	0,4	200
01-4790	14	0,5	200
01-4781	16	0,4	200
01-4791	16	0,5	200
01-4782	18	0,4	200
01-4792	18	0,5	200
01-4783	20	0,4	200
01-4793	20	0,5	200
01-4799	1x2	0,4	200
01-4802	1x2	0,5	200
01-4805	1x2	0,64	200
01-4808	1x2	0,8	200
01-4800	2x2	0,4	200
01-4803	2x2	0,5	200
01-4806	2x2	0,64	200

АРТИКУЛ	ЧИСЛО ЖИЛ (ПАР)	ДИАМЕТР, мм	В БУХТЕ, м
01-4809	2x2	0,8	200
01-4801	4x2	0,4	200
01-4804	4x2	0,5	200
01-4807	4x2	0,64	200
01-4810	4x2	0,8	200



КАБЕЛЬ СИГНАЛЬНЫЙ КСВЭВНГ(А)-LS

С изоляцией и оболочкой из ПВХ пластиката пониженной пожароопасности с низким дымо- и газовыделением, экранированный. ТУ 27.32.13-003-0530590-2017. Требования безопасности в соответствии с ГОСТ 31565-2012. Класс пожарной опасности кабеля — П16.8.2.2.2.

Кабель предназначен для монтажа систем связи и сигнализации, телекоммуникации, управления и сбора данных для групповой стационарной прокладки, без механических воздействий на кабель, в том числе в условиях повышенных электромагнитных явлений или при повышенных требованиях к безопасности кабельной системы. Кабель эксплуатируется при напряжении до 145 В переменного тока в диапазоне частот до 50 Гц или 200 В постоянного тока.

- Токопроводящие жилы — однопроволочные из медной мягкой проволоки с диаметрами 0,4; 0,5; 0,64; 0,8 мм.
- Изоляция — токопроводящая жила изолирована ПВХ пластикатом пониженной пожароопасности с низким дымо-газовыделением.
- Скрутка — параллельно расположенные изолированные жилы или скрученные пары образуют сердечник кабеля. Допускается скрутка изолированных жил в пучок.
- Экран — поверх сердечника кабеля продольно накладывается экран из ламинированной алюминиевой ленты. Под экраном прокладывается контактная медная луженая проволока.
- Оболочка — из поливинилхлоридного пластиката пониженной пожароопасности с низким дымо- и газовыделением
- Цвет оболочки — красный.

Электрические характеристики

НАИМЕНОВАНИЕ ПАРАМЕТРА	для однопроволочных жил диаметром, мм			
	0,40	0,50	0,64	0,80
Электрическое сопротивление токопроводящей жилы постоянному току, пересчитанное на 1 км длины и температуру 20 °С, Ом, не более	148,0	94,0	58,0	36,0
Электрическое сопротивление изоляции токопроводящей жилы постоянному току, пересчитанное на 1 км длины и температуру 20 °С, МОм, не менее	50	50	50	50



КСВЭВнг(А)-LS REXANT

Артикул	Число жил (пар)	Диаметр, мм	В бухте, м
01-4774-1	2	0,4	500
01-4784-1	2	0,5	500
01-4794-1	2	0,64	200
01-4797-1	2	0,8	200
01-4775-1	4	0,4	200
01-4785-1	4	0,5	200
01-4795-1	4	0,64	200
01-4798-1	4	0,8	200
01-4776-1	6	0,4	200
01-4786-1	6	0,5	200
01-4796-1	6	0,64	200
01-4777-1	8	0,4	200
01-4787-1	8	0,5	200
01-4778-1	10	0,4	200
01-4788-1	10	0,5	200

Артикул	Число жил (пар)	Диаметр, мм	В бухте, м
01-4779-1	12	0,4	200
01-4789-1	12	0,5	200
01-4780-1	14	0,4	200
01-4790-1	14	0,5	200
01-4781-1	16	0,4	200
01-4791-1	16	0,5	200
01-4782-1	18	0,4	200
01-4792-1	18	0,5	200
01-4783-1	20	0,4	200
01-4793-1	20	0,5	200
01-4799-1	1x2	0,4	200
01-4802-1	1x2	0,5	200
01-4805-1	1x2	0,64	200
01-4808-1	1x2	0,8	200
01-4800-1	2x2	0,4	200

Артикул	Число жил (пар)	Диаметр, мм	В бухте, м
01-4803-1	2x2	0,5	200
01-4806-1	2x2	0,64	200
01-4809-1	2x2	0,8	200
01-4801-1	4x2	0,4	200
01-4804-1	4x2	0,5	200
01-4807-1	4x2	0,64	200
01-4810-1	4x2	0,8	200



КАБЕЛЬ СИГНАЛЬНЫЙ КСВВНГ(А)-LSLTx

С изоляцией и оболочкой из ПВХ пластиката пониженной пожароопасности с низким дымо- и газовыделением, с низкой токсичностью продуктов горения. ТУ 27.32.13-003-0530590-2017. Требования безопасности в соответствии с ГОСТ 31565-2012. Класс пожарной опасности кабеля – П16.8.2.1.2.

Кабель предназначен для использования с учетом объема горючей нагрузки кабеля для монтажа систем связи и сигнализации, телекоммуникации, управления и сбора данных для групповой стационарной и нестационарной прокладки в коллекторах, тоннелях, в зданиях детских дошкольных и образовательных учреждений, специализированных домах престарелых и инвалидов, больницах, в спальнях корпусах образовательных учреждений, интернатах и детских учреждениях, зданиях, помещениях при отсутствии механических воздействий на кабель. Кабель эксплуатируется при напряжении до 145 В переменного тока в диапазоне частот до 50 Гц или 200 В постоянного тока.

- Токопроводящие жилы — однопроволочные из медной мягкой проволоки с диаметрами 0,4; 0,5; 0,64; 0,8 мм;
 - Изоляция токопроводящих жил — ПВХ пластикат пониженной пожароопасности с низким дымо- и газовыделением, с низкой токсичностью продуктов горения.
 - Скрутка — параллельно расположенные изолированные жилы или скрученные пары образуют сердечник кабеля. Допускается скрутка изолированных жил в пучок.
 - Оболочка — ПВХ пластикат пониженной пожароопасности с низким дымо- и газовыделением, с низкой токсичностью продуктов горения.
- Цвет оболочки — белый.

Электрические характеристики

НАИМЕНОВАНИЕ ПАРАМЕТРА	для однопроволочных жил диаметром, мм			
	0,40	0,50	0,64	0,80
Электрическое сопротивление токопроводящей жилы постоянному току, пересчитанное на 1 км длины и температуру 20 °С, Ом, не более	148,0	95,0	58,0	36,0
Электрическое сопротивление изоляции токопроводящей жилы постоянному току, пересчитанное на 1 км длины и температуру 20 °С, МОм, не менее	50	50	50	50



КСВВнг-LSLTx REXANT

Артикул	Число жил (пар)	Диаметр, мм	В бухте, м
01-4811	2	0,4	500
01-4821	2	0,5	500
01-4831	2	0,64	200
01-4834	2	0,8	200
01-4812	4	0,4	200
01-4822	4	0,5	200
01-4832	4	0,64	200
01-4835	4	0,8	200
01-4813	6	0,4	200
01-4823	6	0,5	200
01-4833	6	0,64	200
01-4814	8	0,4	200
01-4824	8	0,5	200
01-4815	10	0,4	200
01-4825	10	0,5	200

Артикул	Число жил (пар)	Диаметр, мм	В бухте, м
01-4816	12	0,4	200
01-4826	12	0,5	200
01-4817	14	0,4	200
01-4827	14	0,5	200
01-4818	16	0,4	200
01-4828	16	0,5	200
01-4819	18	0,4	200
01-4829	18	0,5	200
01-4820	20	0,4	200
01-4830	20	0,5	200
01-4836	1x2	0,4	200
01-4839	1x2	0,5	200
01-4842	1x2	0,64	200
01-4845	1x2	0,8	200
01-4837	2x2	0,4	200

Артикул	Число жил (пар)	Диаметр, мм	В бухте, м
01-4840	2x2	0,5	200
01-4843	2x2	0,64	200
01-4846	2x2	0,8	200
01-4838	4x2	0,4	200
01-4841	4x2	0,5	200
01-4844	4x2	0,64	200
01-4847	4x2	0,8	200



КАБЕЛЬ СИГНАЛЬНЫЙ КСВЭВНГ(А)-LSLTx

С изоляцией и оболочкой из ПВХ пластиката пониженной пожароопасности с низким дымо- и газовыделением, с низкой токсичностью продуктов горения, экранированный. ТУ 27.32.13-003-0530590-2017. Требования безопасности в соответствии с ГОСТ 31565-2012. Класс пожарной опасности кабеля — П16.8.2.1.2.

Кабель предназначен для использования с учетом объема горючей нагрузки кабеля для монтажа систем связи и сигнализации, телекоммуникации, управления и сбора данных для групповой стационарной и нестационарной прокладки в коллекторах, тоннелях, в зданиях детских дошкольных и образовательных учреждений, специализированных домах престарелых и инвалидов, больницах, в спальнях корпусах образовательных учреждений, интернатах и детских учреждениях, зданиях, помещениях при отсутствии механических воздействий на кабель. Кабель эксплуатируется при напряжении до 145 В переменного тока в диапазоне частот до 50 Гц или 200 В постоянного тока.

- Токопроводящие жилы — однопроволочные из медной мягкой проволоки с диаметрами 0,4; 0,5; 0,64; 0,8 мм.
- Изоляция токопроводящих жил - ПВХ пластикат пониженной пожароопасности с низким дымо- и газовыделением, с низкой токсичностью продуктов горения.
- Скрутка — параллельно расположенные изолированные жилы или скрученные пары образуют сердечник кабеля.
- Экран — поверх экранированного сердечника кабеля продольно накладывается экран из ламинированной алюминиевой ленты.
- Оболочка из поливинилхлоридного пластиката пониженной пожароопасности с низким дымо- и газовыделением, с низкой токсичностью продуктов горения.
- Цвет оболочки — белый.

Электрические характеристики

для однопроволочных жил диаметром, мм

НАИМЕНОВАНИЕ ПАРАМЕТРА	0,40	0,50	0,64	0,80
Электрическое сопротивление токопроводящей жилы постоянному току, пересчитанное на 1 км длины и температуру 20 °С, Ом, не более	148,0	95,0	58,0	36,0
Электрическое сопротивление изоляции токопроводящей жилы постоянному току, пересчитанное на 1 км длины и температуру 20 °С, МОм, не менее	50	50	50	50



КСВЭВнг-LSLTx REXANT

Артикул	Число жил (пар)	Диаметр, мм	В бухте, м
01-4811-1	2	0,4	500
01-4821-1	2	0,5	500
01-4831-1	2	0,64	200
01-4834-1	2	0,8	200
01-4812-1	4	0,4	200
01-4822-1	4	0,5	200
01-4832-1	4	0,64	200
01-4835-1	4	0,8	200
01-4813-1	6	0,4	200
01-4823-1	6	0,5	200
01-4833-1	6	0,64	200
01-4814-1	8	0,4	200
01-4824-1	8	0,5	200
01-4815-1	10	0,4	200
01-4825-1	10	0,5	200

Артикул	Число жил (пар)	Диаметр, мм	В бухте, м
01-4816-1	12	0,4	200
01-4826-1	12	0,5	200
01-4817-1	14	0,4	200
01-4827-1	14	0,5	200
01-4818-1	16	0,4	200
01-4828-1	16	0,5	200
01-4819-1	18	0,4	200
01-4829-1	18	0,5	200
01-4820-1	20	0,4	200
01-4830-1	20	0,5	200
01-4836-1	1x2	0,4	200
01-4839-1	1x2	0,5	200
01-4842-1	1x2	0,64	200
01-4845-1	1x2	0,8	200
01-4837-1	2x2	0,4	200

Артикул	Число жил (пар)	Диаметр, мм	В бухте, м
01-4840-1	2x2	0,5	200
01-4843-1	2x2	0,64	200
01-4846-1	2x2	0,8	200
01-4838-1	4x2	0,4	200
01-4841-1	4x2	0,5	200
01-4844-1	4x2	0,64	200
01-4847-1	4x2	0,8	200



КАБЕЛЬ ОХРАННО-ПОЖАРНЫХ СИГНАЛИЗАЦИЙ КПСВВ

С изоляцией и оболочкой из ПВХ пластика.

ТУ 27.32.13-002-0530590-2017.

Требования безопасности в соответствии с ГОСТ 31565-2012.

Класс пожарной опасности кабеля – 01.8.2.5.4.

Кабель симметричной парной скрутки, предназначен для одиночной стационарной прокладки в современных системах сигнализации, в системах контроля доступа, а также в других системах управления, контроля АСУТП и связи. Рабочее напряжение 300 В.

- Токопроводящие жилы — однопроволочные из медной мягкой проволоки.
- Изоляция — токопроводящая жила изолирована поливинилхлоридным пластиком.
- Скрутка — две изолированные жилы скручиваются в пару. В кабеле с числом пар 2 и более, пары скручиваются между собой в сердечник.
- Оболочка — поверх жил (пар) накладывается оболочка из поливинилхлоридного пластика.
- Цвет оболочки — белый.

Электрические характеристики

НАИМЕНОВАНИЕ ПАРАМЕТРА	для однопроволочных жил диаметром, мм				
	0,5	0,75	1,0	1,5	2,5
Электрическое сопротивление медного проводника при температуре 20 °С, не более, Ом/км	36,0	24,5	18,1	12,1	7,4
Электрическое сопротивление изоляции жил при температуре 20 °С, не менее, МОм/км	100	100	100	100	100
Коэффициент затухания на частоте 1 кГц, не более, дБ/км	1,20	0,90	0,78	0,60	0,48

КПСВВ REXANT

Артикул	число жил (пар)	сечение жил, мм ²	цвет оболочки	в бухте, м
01-4850	1x2	0,50	красный	200
01-4851	1x2	0,75	красный	200
01-4852	1x2	1,00	красный	200
01-4853	1x2	1,50	красный	200
01-4854	1x2	2,50	красный	200
01-4855	2x2	0,50	красный	200
01-4856	2x2	0,75	красный	200
01-4857	2x2	1,00	красный	200
01-4858	2x2	1,50	красный	200
01-4859	2x2	2,50	красный	200



КАБЕЛЬ ОХРАННО-ПОЖАРНЫХ СИГНАЛИЗАЦИЙ КПСВЭВ

С изоляцией и оболочкой из ПВХ пластиката, экранированный.
ТУ 27.32.13-002-0530590-2017.

Требования безопасности в соответствии с ГОСТ 31565-2012.
Класс пожарной опасности кабеля – О1.8.2.5.4.

Кабель симметричной парной скрутки, предназначен для одиночной стационарной прокладки в современных системах сигнализации, системах контроля доступа, а также в других системах управления, контроля АСУТП и связи. Рабочее напряжение 300 В.

- Токопроводящие жилы — однопроволочные из медной мягкой проволоки.
- Изоляция — токопроводящая жила изолирована поливинилхлоридным пластикатом.
- Скрутка — две изолированные жилы скручиваются в пару. В кабеле с числом пар 2 и более, пары скручиваются между собой в сердечник.
- Экран — поверх сердечника кабеля с другим числом пар продольно накладывается экран из ламинированной алюминиевой ленты.
- Под экраном прокладывается контактная медная луженая проволока.
- Оболочка — поверх жил (пар) накладывается оболочка из поливинилхлоридного пластиката.
- Цвет оболочки – белый.

Электрические характеристики

НАИМЕНОВАНИЕ ПАРАМЕТРА	для однопроволочных жил диаметром, мм				
	0,5	0,75	1,0	1,5	2,5
Электрическое сопротивление медного проводника при температуре 20 °С, не более, Ом/км	36,0	24,5	18,1	12,1	7,4
Электрическое сопротивление изоляции жил при температуре 20 °С, не менее, МОм/км	100	100	100	100	100
Коэффициент затухания на частоте 1 кГц, не более, дБ/км	1,20	0,90	0,78	0,60	0,48

КПСВЭВ REXANT

Артикул	число жил (пар)	сечение жил, мм ²	цвет оболочки	в бухте, м
01-4850-1	1x2	0,50	красный	200
01-4851-1	1x2	0,75	красный	200
01-4852-1	1x2	1,00	красный	200
01-4853-1	1x2	1,50	красный	200
01-4854-1	1x2	2,50	красный	200
01-4855-1	2x2	0,50	красный	200
01-4856-1	2x2	0,75	красный	200
01-4857-1	2x2	1,00	красный	200
01-4858-1	2x2	1,50	красный	200
01-4859-1	2x2	2,50	красный	200



КАБЕЛЬ ОХРАННО-ПОЖАРНЫХ СИГНАЛИЗАЦИЙ КПСВВнг(A)-LS

С изоляцией и оболочкой из ПВХ пластиката пониженной пожароопасности с низким дымо- и газовыделением.

ТУ 27.32.13-002-0530590-2017.

Требования безопасности в соответствии с ГОСТ 31565-2012.

Класс пожарной опасности кабеля – П16.8.2.2.2.

Кабель симметричной парной скрутки, предназначен для одиночной стационарной прокладки в современных системах сигнализации, в системах контроля доступа, а также в других системах управления, контроля АСУТП и связи. Рабочее напряжение 300 В.

- Токопроводящие жилы — однопроволочные из медной мягкой проволоки.
- Изоляция — токопроводящая жила изолирована поливинилхлоридным пластикатом пониженной пожароопасности с низким дымо- и газовыделением.
- Скрутка — две изолированные жилы скручиваются в пару, в кабеле с числом пар 2 и более, пары скручиваются между собой в сердечник.
- Оболочка — поверх жил (пар) накладывается оболочка из поливинилхлоридного пластиката пониженной пожароопасности с низким дымо- и газовыделением.
- Цвет оболочки — красный.

Электрические характеристики

НАИМЕНОВАНИЕ ПАРАМЕТРА	ДЛЯ ОДНОПРОВОЛОЧНЫХ ЖИЛ ДИАМЕТРОМ, ММ				
	0,5	0,75	1,0	1,5	2,5
Электрическое сопротивление медного проводника при температуре 20 °С, не более, Ом/км	36,0	24,5	18,1	12,1	7,4
Электрическое сопротивление изоляции жил при температуре 20 °С, не менее, МОм/км	100	100	100	100	100
Коэффициент затухания на частоте 1 кГц, не более, дБ/км	1,20	0,90	0,78	0,60	0,48

КПСВВнг(A)-LS REXANT

АРТИКУЛ	ЧИСЛО ЖИЛ (ПАР)	СЕЧЕНИЕ ЖИЛ, ММ²	ЦВЕТ ОБОЛОЧКИ	В БУХТЕ, М
01-4860	1x2	0,50	красный	200
01-4861	1x2	0,75	красный	200
01-4862	1x2	1,00	красный	200
01-4863	1x2	1,50	красный	200
01-4864	1x2	2,50	красный	200
01-4865	2x2	0,50	красный	200
01-4866	2x2	0,75	красный	200
01-4867	2x2	1,00	красный	200
01-4868	2x2	1,50	красный	200
01-4869	2x2	2,50	красный	200



КАБЕЛЬ ОХРАННО-ПОЖАРНЫХ СИГНАЛИЗАЦИЙ КПСВЭВНГ(А)-LS

С изоляцией и оболочкой из ПВХ пластиката пониженной пожароопасности с низким дымо- и газовыделением, экранированный.

ТУ 27.32.13-002-0530590-2017.

Требования безопасности в соответствии с ГОСТ 31565-2012.

Класс пожарной опасности кабеля — П16.8.2.2.2.

Кабель симметричной парной скрутки, предназначен для одиночной стационарной прокладки в современных системах сигнализации, в системах контроля доступа, а также в других системах управления, контроля АСУТП и связи. Рабочее напряжение 300 В.

- Токопроводящие жилы — однопроволочные из медной мягкой проволоки.
- Изоляция — токопроводящая жила изолирована поливинилхлоридным пластикатом пониженной пожароопасности с низким дымо- и газовыделением.
- Скрутка — две изолированные жилы скручиваются в пару. В кабеле с числом пар 2 и более, пары скручиваются между собой в сердечник.
- Экран — поверх сердечника кабеля с другим числом пар продольно накладывается экран из ламинированной алюминиевой ленты. Под экраном прокладывается контактная медная луженая проволока.
- Оболочка — поверх жил (пар) накладывается оболочка из поливинилхлоридного пластиката пониженной пожароопасности с низким дымо- и газовыделением.
- Цвет оболочки — красный.

Электрические характеристики

НАИМЕНОВАНИЕ ПАРАМЕТРА	ДЛЯ ОДНОПРОВОЛОЧНЫХ ЖИЛ ДИАМЕТРОМ, ММ				
	0,5	0,75	1,0	1,5	2,5
Электрическое сопротивление медного проводника при температуре 20 °С, не более, Ом/км	36,0	24,5	18,1	12,1	7,4
Электрическое сопротивление изоляции жил при температуре 20 °С, не менее, МОм/км	100	100	100	100	100
Коэффициент затухания на частоте 1 кГц, не более, дБ/км	1,20	0,90	0,78	0,60	0,48

КПСВЭВнг(А)-LS REXANT

Артикул	Число жил (пар)	Сечение жил, мм ²	Цвет оболочки	В бухте, м
01-4860-1	1x2	0,50	красный	200
01-4861-1	1x2	0,75	красный	200
01-4862-1	1x2	1,00	красный	200
01-4863-1	1x2	1,50	красный	200
01-4864-1	1x2	2,50	красный	200
01-4865-1	2x2	0,50	красный	200
01-4866-1	2x2	0,75	красный	200
01-4867-1	2x2	1,00	красный	200
01-4868-1	2x2	1,50	красный	200
01-4869-1	2x2	2,50	красный	200



КАБЕЛЬ ОХРАННО-ПОЖАРНЫХ СИГНАЛИЗАЦИЙ КПСВВнг(A)-LSLTx

С изоляцией и оболочкой из ПВХ пластиката пониженной пожароопасности с низким дымо- и газовыделением, низкой токсичностью горения.

ТУ 27.32.13-002-0530590-2017.

Требования безопасности в соответствии с ГОСТ 31565-2012.

Класс пожарной опасности кабеля – П16.8.2.2.2.

Кабель симметричной парной скрутки предназначен для групповой стационарной прокладки, с учетом объема горючей нагрузки кабеля, в зданиях детских дошкольных и образовательных учреждений, специализированных домах престарелых и инвалидов, больницах, в спальнях корпусах образовательных учреждений интернатного типа и детских учреждений. Эксплуатируется внутри и вне помещений, при условии защиты от прямого воздействия солнечного излучения и атмосферных осадков, в том числе во взрывоопасных зонах любого класса. Рабочее напряжение 300 В.

- Токопроводящие жилы — однопроволочные из медной мягкой проволоки.
- Изоляция — токопроводящая жила изолирована поливинилхлоридным пластикатом пониженной пожароопасности с низким дымо- и газовыделением с низкой токсичностью горения.
- Скрутка — две изолированные жилы скручиваются в пару. В кабеле с числом пар 2 и более, пары скручиваются между собой в сердечник.
- Оболочка — поверх жил (пар) накладывается оболочка из поливинилхлоридного пластиката пониженной пожароопасности с низким дымо- и газовыделением с низкой токсичностью горения.
- Цвет оболочки — белый.

Электрические характеристики

НАИМЕНОВАНИЕ ПАРАМЕТРА	ДЛЯ ОДНОПРОВОЛОЧНЫХ ЖИЛ ДИАМЕТРОМ, ММ				
	0,5	0,75	1,0	1,5	2,5
Электрическое сопротивление медного проводника при температуре 20 °С, не более, Ом/км	36,0	24,5	18,1	12,1	7,4
Электрическое сопротивление изоляции жил при температуре 20 °С, не менее, МОм/км	100	100	100	100	100
Коэффициент затухания на частоте 1 кГц, не более, дБ/км	1,20	0,90	0,78	0,60	0,48

КПСВВнг(A)-LSLTx REXANT

Артикул	Число жил (пар)	Сечение жил, мм²	Цвет оболочки	В бухте, м
01-4870	1x2	0,50	белый	200
01-4871	1x2	0,75	белый	200
01-4872	1x2	1,00	белый	200
01-4873	1x2	1,50	белый	200
01-4874	1x2	2,50	белый	200
01-4875	2x2	0,50	белый	200
01-4876	2x2	0,75	белый	200
01-4877	2x2	1,00	белый	200
01-4878	2x2	1,50	белый	200
01-4879	2x2	2,50	белый	200



КАБЕЛЬ ОХРАННО-ПОЖАРНЫХ СИГНАЛИЗАЦИЙ КПСВЭВНГ(А)-LSLTx

С изоляцией и оболочкой из ПВХ пластиката пониженной пожароопасности с низким дымо- и газовыделением, с низкой токсичностью горения, экранированный.

ТУ 27.32.13-002-0530590-2017.

Требования безопасности в соответствии с ГОСТ 31565-2012.

Класс пожарной опасности кабеля — П16.8.2.2.2.

Кабель симметричной парной скрутки предназначен для групповой стационарной прокладки, с учетом объема горючей нагрузки кабеля, в зданиях детских дошкольных и образовательных учреждений, специализированных домах престарелых и инвалидов, больницах, в спальнях корпусах образовательных учреждений интернатного типа и детских учреждений. Эксплуатируется внутри и вне помещений, при условии защиты от прямого воздействия солнечного излучения и атмосферных осадков, в том числе во взрывоопасных зонах любого класса. Рабочее напряжение 300 В.

- Токопроводящие жилы — однопроволочные из медной мягкой проволоки.
- Изоляция — токопроводящая жила изолирована поливинилхлоридным пластикатом пониженной пожароопасности с низким дымо- и газовыделением с низкой токсичностью горения.
- Скрутка — две изолированные жилы скручиваются в пару. В кабеле с числом пар 2 и более пары, скручиваются между собой в сердечник.
- Экран — поверх сердечника кабеля с другим числом пар продольно накладывается экран из ламинированной алюминиевой ленты. Под экраном прокладывается контактная медная луженая проволока.
- Оболочка — поверх жил (пар) накладывается оболочка из поливинилхлоридного пластиката пониженной пожароопасности с низким дымо- и газовыделением с низкой токсичностью горения.
- Цвет оболочки — белый.

Электрические характеристики

НАИМЕНОВАНИЕ ПАРАМЕТРА	ДЛЯ ОДНОПРОВОЛОЧНЫХ ЖИЛ ДИАМЕТРОМ, ММ				
	0,5	0,75	1,0	1,5	2,5
Электрическое сопротивление медного проводника при температуре 20 °С, не более, Ом/км	36,0	24,5	18,1	12,1	7,4
Электрическое сопротивление изоляции жил при температуре 20 °С, не менее, МОм/км	100	100	100	100	100
Коэффициент затухания на частоте 1 кГц, не более, дБ/км	1,20	0,90	0,78	0,60	0,48

КПСВЭВнГ(А)-LSLTx REXANT

Артикул	Число жил (пар)	Сечение жил, мм ²	Цвет оболочки	В бухте, м
01-4870-1	1x2	0,50	белый	200
01-4871-1	1x2	0,75	белый	200
01-4872-1	1x2	1,00	белый	200
01-4873-1	1x2	1,50	белый	200
01-4874-1	1x2	2,50	белый	200
01-4875-1	2x2	0,50	белый	200
01-4876-1	2x2	0,75	белый	200
01-4877-1	2x2	1,00	белый	200
01-4878-1	2x2	1,50	белый	200
01-4879-1	2x2	2,50	белый	200



КАБЕЛЬ ОГНЕСТОЙКИЙ КПСнг(A)-FRLS

С изоляцией из огнестойкой кремнийорганической резины и оболочкой с низким дымо- и газовыделением.

ТУ 27.32.13-001-0530590-2017.

Требования безопасности в соответствии с ГОСТ 31565-2012.

Класс пожарной опасности кабеля – П16.1.2.2.2.

Применяется в системах пожарной и охранной сигнализации (ОПС), системах оповещения и управления эвакуацией (СОУЭ) и передачи данных шахт, туннелей, больниц, любых многолюдных мест, опасных с точки зрения возникновения пожара, жилых и общественных зданиях (в кинотеатрах, медицинских и учебных учреждениях, магазинах и т. п.), где важно сохранить работоспособность систем и оборудования для спасения людей и материальных ценностей. Кабель предназначен для эксплуатации при температуре окружающей среды –30...+70 °С и относительной влажности воздуха до 98 %. Монтаж кабеля должен проводиться при температуре окружающей среды не ниже –10 °С. Радиус изгиба при монтаже и эксплуатации должен быть не менее 10 номинальных наружных диаметров кабеля по оболочке. Рабочее напряжение 300 В.

- Токопроводящие жилы — однопроволочные из медной мягкой проволоки.
- Изоляция — токопроводящие жилы изолированы огнестойкой кремнийорганической резиной.
- Скрутка — две изолированные жилы скручиваются в пару или четыре изолированные жилы в пучок. В двухпарном кабеле пары укладываются параллельно в сердечник.
- Оболочка — поверх скрученных жил (пар) накладывается оболочка из поливинилхлоридного пластиката пониженной пожароопасности с низким дымо- и газовыделением.
- Цвет оболочки — оранжевый.

Электрические характеристики

НАИМЕНОВАНИЕ ПАРАМЕТРА	для однопроволочных жил диаметром, мм						
	0,2	0,35	0,5	0,75	1,0	1,5	2,5
Электрическое сопротивление медного проводника при температуре 20 °С, не более, Ом/км	88,8	50,7	36,0	24,5	18,1	12,1	7,4
Электрическое сопротивление изоляции жил при температуре 20 °С, не менее, МОм/км	100	100	100	100	100	100	100
Электрическая емкость пары, не более, нФ/км	43	48	51	54	58	59	83
Коэффициент затухания на частоте 1 кГц, не более, дБ/км	2,00	1,50	1,20	0,90	0,78	0,60	0,48

КПСнг(A)-FRLS REXANT

Артикул	число жил (пар)	сечение жил, мм ²	цвет оболочки	в бухте, м
01-4900	1x2	0,20	оранжевый	200
01-4901	1x2	0,35	оранжевый	200
01-4902	1x2	0,75	оранжевый	200
01-4903	1x2	0,75	оранжевый	200
01-4904	1x2	1,00	оранжевый	200
01-4905	1x2	1,50	оранжевый	200
01-4906	1x2	2,50	оранжевый	200
01-4907	2x2	0,20	оранжевый	200
01-4908	2x2	0,35	оранжевый	200
01-4909	2x2	0,50	оранжевый	200
01-4910	2x2	0,75	оранжевый	200
01-4911	2x2	1,00	оранжевый	200
01-4912	2x2	1,50	оранжевый	200
01-4913	2x2	2,50	оранжевый	200



КАБЕЛЬ ОГНЕСТОЙКИЙ КПСЭНГ(А)-FRLS

С изоляцией из огнестойкой кремнийорганической резины и оболочкой с низким дымо- и газовыделением, экранированный.

ТУ 27.32.13-001-0530590-2017.

Требования безопасности в соответствии с ГОСТ 31565-2012.

Класс пожарной опасности кабеля – П1б.1.2.2.2.

Применяется в системах пожарной и охранной сигнализации (ОПС), системах оповещения и управления эвакуацией (СОУЭ) и передачи данных шахт, туннелей, больниц, любых многолюдных мест, опасных с точки зрения возникновения пожара, жилых и общественных зданиях (в кинотеатрах, медицинских и учебных учреждениях, магазинах и т. п.), где важно сохранить работоспособность систем и оборудования для спасения людей и материальных ценностей. Кабель предназначен для эксплуатации при температуре окружающей среды $-30...+70$ °С и относительной влажности воздуха до 98 %. Монтаж кабеля должен проводиться при температуре окружающей среды не ниже -10 °С. Радиус изгиба при монтаже и эксплуатации должен быть не менее 10 номинальных наружных диаметров кабеля по оболочке. Рабочее напряжение 300 В.

- Токопроводящие жилы — однопроволочные из медной мягкой проволоки.
- Изоляция — токопроводящие жилы изолированы огнестойкой кремнийорганической резиной.
- Скрутка — две изолированные жилы скручиваются в пару или четыре изолированные жилы в пучок. В двухпарном кабеле пары укладываются параллельно в сердечник.
- Экран — поверх сердечника кабеля с другим числом пар продольно накладывается экран из ламинированной алюминиевой ленты. Под экраном прокладывается контактная медная луженая проволока.
- Оболочка — поверх скрученных жил (пар) накладывается оболочка из поливинилхлоридного пластика пониженной пожароопасности с низким дымо- и газовыделением.
- Цвет оболочки — оранжевый.

Электрические характеристики

НАИМЕНОВАНИЕ ПАРАМЕТРА	для однопроволочных жил ДИАМЕТРОМ, ММ						
	0,2	0,35	0,5	0,75	1,0	1,5	2,5
Электрическое сопротивление медного проводника при температуре 20 °С, не более, Ом/км	88,8	50,7	36,0	24,5	18,1	12,1	7,4
Электрическое сопротивление изоляции жил при температуре 20 °С, не менее, МОм/км	100	100	100	100	100	100	100
Электрическая емкость пары, не более, нФ/км	43	48	51	54	58	59	83
Коэффициент затухания на частоте 1 кГц, не более, дБ/км	2,00	1,50	1,20	0,90	0,78	0,60	0,48

КПСЭнг(А)-FRLS REXANT

Артикул	Число жил (пар)	Сечение жил, мм ²	Цвет оболочки	в бухте, м
01-4900-1	1x2	0,20	оранжевый	200
01-4901-1	1x2	0,35	оранжевый	200
01-4902-1	1x2	0,75	оранжевый	200
01-4903-1	1x2	0,75	оранжевый	200
01-4904-1	1x2	1,00	оранжевый	200
01-4905-1	1x2	1,50	оранжевый	200
01-4906-1	1x2	2,50	оранжевый	200
01-4907-1	2x2	0,20	оранжевый	200
01-4908-1	2x2	0,35	оранжевый	200
01-4909-1	2x2	0,50	оранжевый	200
01-4910-1	2x2	0,75	оранжевый	200
01-4911-1	2x2	1,00	оранжевый	200
01-4912-1	2x2	1,50	оранжевый	200
01-4913-1	2x2	2,50	оранжевый	200



КАБЕЛЬ ОГНЕСТОЙКИЙ КПСНГ(А)-FRHF

С изоляцией из огнестойкой кремнийорганической резины и оболочкой, не содержащей галогенов.

ТУ 27.32.13-001-0530590-2017.

Требования безопасности в соответствии с ГОСТ 31565-2012.

Класс пожарной опасности кабеля – П16.1.1.2.1.

Применяется в системах пожарной и охранной сигнализации (ОПС), системах оповещения и управления эвакуацией (СОУЭ) и передачи данных шахт, туннелей, больниц, любых многолюдных мест, опасных с точки зрения возникновения пожара, жилых и общественных зданиях (в кинотеатрах, медицинских и учебных учреждениях, магазинах и т. п.), где важно сохранить работоспособность систем и оборудования для спасения людей и материальных ценностей. Кабель предназначен для эксплуатации при температуре окружающей среды $-50...+70$ °С и относительной влажности воздуха до 98 %. Монтаж кабеля должен проводиться при температуре окружающей среды не ниже -10 °С. Радиус изгиба при монтаже и эксплуатации должен быть не менее 10 номинальных наружных диаметров кабеля по оболочке.

- Токопроводящие жилы — однопроволочные из медной мягкой проволоки.
- Изоляция — токопроводящие жилы изолированы огнестойкой кремнийорганической резиной.
- Скрутка — две изолированные жилы скручиваются в пару или четыре изолированные жилы в пучок. В двухпарном кабеле пары укладываются параллельно в сердечник.
- Оболочка — поверх скрученных жил (пар) накладывается оболочка из поливинилхлоридного пластика пониженной пожароопасности, не содержащей галогенов.
- Цвет оболочки — оранжевый.

Электрические характеристики

НАИМЕНОВАНИЕ ПАРАМЕТРА	ДЛЯ ОДНОПРОВОЛОЧНЫХ ЖИЛ ДИАМЕТРОМ, ММ						
	0,2	0,35	0,5	0,75	1,0	1,5	2,5
Электрическое сопротивление медного проводника при температуре 20 °С, не более, Ом/км	88,8	50,7	36,0	24,5	18,1	12,1	7,4
Электрическое сопротивление изоляции жил при температуре 20 °С, не менее, МОм/км	100	100	100	100	100	100	100
Электрическая емкость пары, не более, нФ/км	43	48	51	54	58	59	83
Коэффициент затухания на частоте 1 кГц, не более, дБ/км	2,00	1,50	1,20	0,90	0,78	0,60	0,48

КПСнг(А)-FRHF REXANT

Артикул	Число жил (пар)	Сечение жил, мм²	Цвет оболочки	В бухте, м
01-4914	1x2	0,20	оранжевый	200
01-4915	1x2	0,35	оранжевый	200
01-4916	1x2	0,75	оранжевый	200
01-4917	1x2	0,75	оранжевый	200
01-4918	1x2	1,00	оранжевый	200
01-4919	1x2	1,50	оранжевый	200
01-4920	1x2	2,50	оранжевый	200
01-4921	2x2	0,20	оранжевый	200
01-4922	2x2	0,35	оранжевый	200
01-4923	2x2	0,50	оранжевый	200
01-4924	2x2	0,75	оранжевый	200
01-4925	2x2	1,00	оранжевый	200
01-4926	2x2	1,50	оранжевый	200
01-4927	2x2	2,50	оранжевый	200



КАБЕЛЬ ОГНЕСТОЙКИЙ КПСЭНГ(А)-FRHF

С изоляцией из огнестойкой кремнийорганической резины и оболочкой, не содержащей галогенов, экранированный.

ТУ 27.32.13-001-0530590-2017.

Требования безопасности в соответствии с ГОСТ 31565-2012.

Класс пожарной опасности кабеля – П16.1.1.2.1.

Применяется в системах пожарной и охранной сигнализации (ОПС), системах оповещения и управления эвакуацией (СОУЭ) и передачи данных шахт, туннелей, больниц, любых многолюдных мест, опасных с точки зрения возникновения пожара, жилых и общественных зданиях (в кинотеатрах, медицинских и учебных учреждениях, магазинах и т. п.), где важно сохранить работоспособность систем и оборудования для спасения людей и материальных ценностей. Кабель предназначен для эксплуатации при температуре окружающей среды $-50...+70$ °С и относительной влажности воздуха до 98 %. Монтаж кабеля должен проводиться при температуре окружающей среды не ниже -10 °С. Радиус изгиба при монтаже и эксплуатации должен быть не менее 10 номинальных наружных диаметров кабеля по оболочке.

- Токопроводящие жилы — однопроволочные из медной мягкой проволоки.
- Изоляция — токопроводящие жилы изолированы огнестойкой кремнийорганической резиной.
- Скрутка — две изолированные жилы скручиваются в пару или четыре изолированные жилы в пучок. В двухпарном кабеле пары укладываются параллельно в сердечник.
- Экран — поверх сердечника кабеля с другим числом пар продольно накладывается экран из ламинированной алюминиевой ленты. Под экраном прокладывается контактная медная луженая проволока.
- Оболочка — поверх скрученных жил (пар) накладывается оболочка из поливинилхлоридного пластика пониженной пожароопасности, не содержащей галогенов.
- Цвет оболочки — оранжевый.

Электрические характеристики

НАИМЕНОВАНИЕ ПАРАМЕТРА	для однопроволочных жил диаметром, мм						
	0,2	0,35	0,5	0,75	1,0	1,5	2,5
Электрическое сопротивление медного проводника при температуре 20 °С, не более, Ом/км	88,8	50,7	36,0	24,5	18,1	12,1	7,4
Электрическое сопротивление изоляции жил при температуре 20 °С, не менее, МОм/км	100	100	100	100	100	100	100
Электрическая емкость пары, не более, нФ/км	43	48	51	54	58	59	83
Коэффициент затухания на частоте 1 кГц, не более, дБ/км	2,00	1,50	1,20	0,90	0,78	0,60	0,48

КПСЭнг(А)-FRHF REXANT

Артикул	число жил (пар)	сечение жил, мм ²	цвет оболочки	в бухте, м
01-4914-1	1x2	0,20	оранжевый	200
01-4915-1	1x2	0,35	оранжевый	200
01-4916-1	1x2	0,75	оранжевый	200
01-4917-1	1x2	0,75	оранжевый	200
01-4918-1	1x2	1,00	оранжевый	200
01-4919-1	1x2	1,50	оранжевый	200
01-4920-1	1x2	2,50	оранжевый	200
01-4921-1	2x2	0,20	оранжевый	200
01-4922-1	2x2	0,35	оранжевый	200
01-4923-1	2x2	0,50	оранжевый	200
01-4924-1	2x2	0,75	оранжевый	200
01-4925-1	2x2	1,00	оранжевый	200
01-4926-1	2x2	1,50	оранжевый	200
01-4927-1	2x2	2,50	оранжевый	200



КАБЕЛЬ ОГНЕСТОЙКИЙ КПСНГ(А)-FRLSLTX

С изоляцией из огнестойкой кремнийорганической резины и оболочкой с низким дымо- и газовыделением с низкой токсичностью горения.

ТУ 27.32.13-001-0530590-2017.

Требования безопасности в соответствии с ГОСТ 31565-2012.

Класс пожарной опасности кабеля – П16.1.1.2.1.

Применяется в системах пожарной и охранной сигнализации (ОПС), системах оповещения и управления эвакуацией (СОУЭ) и передачи данных шахт, туннелей, больниц, любых многолюдных мест, опасных с точки зрения возникновения пожара, жилых и общественных зданиях (в кинотеатрах, медицинских и учебных учреждениях, магазинах и т. п.), где важно сохранить работоспособность систем и оборудования для спасения людей и материальных ценностей. Предназначен для эксплуатации в зданиях детских дошкольных и образовательных учреждений, специализированных домах престарелых и инвалидов, больницах, в спальных корпусах образовательных учреждений интернатов и детских учреждений. Кабель предназначен для эксплуатации при температуре окружающей среды $-30...+70$ °С и относительной влажности воздуха до 98 %. Монтаж кабеля должен проводиться при температуре окружающей среды не ниже -10 °С. Радиус изгиба при монтаже и эксплуатации должен быть не менее 10 номинальных наружных диаметров кабеля по оболочке.

- Токопроводящие жилы — однопроволочные из медной мягкой проволоки.
- Изоляция — токопроводящие жилы изолированы огнестойкой кремнийорганической резиной с низкой токсичностью продуктов горения.
- Скрутка — две изолированные жилы скручиваются в пару или четыре изолированные жилы в пучок. В двухпарном кабеле пары укладываются параллельно в сердечник.
- Оболочка — поверх скрученных жил (пар) накладывается оболочка из поливинилхлоридного пластиката пониженной пожароопасности с низким дымо- и газовыделением с низкой токсичностью горения.
- Цвет оболочки — белый.

Электрические характеристики

НАИМЕНОВАНИЕ ПАРАМЕТРА	для однопроволочных жил диаметром, мм						
	0,2	0,35	0,5	0,75	1,0	1,5	2,5
Электрическое сопротивление медного проводника при температуре 20 °С, не более, Ом/км	88,8	50,7	36,0	24,5	18,1	12,1	7,4
Электрическое сопротивление изоляции жил при температуре 20 °С, не менее, МОм/км	100	100	100	100	100	100	100
Электрическая емкость пары, не более, нФ/км	43	48	51	54	58	59	83
Коэффициент затухания на частоте 1 кГц, не более, дБ/км	2,00	1,50	1,20	0,90	0,78	0,60	0,48

КПСнг(А)-FRLSLTx REXANT

Артикул	число жил (пар)	сечение жил, мм ²	цвет оболочки	в бухте, м
01-4928	1x2	0,20	белый	200
01-4929	1x2	0,35	белый	200
01-4930	1x2	0,75	белый	200
01-4931	1x2	0,75	белый	200
01-4932	1x2	1,00	белый	200
01-4933	1x2	1,50	белый	200
01-4934	1x2	2,50	белый	200
01-4935	2x2	0,20	белый	200
01-4936	2x2	0,35	белый	200
01-4937	2x2	0,50	белый	200
01-4938	2x2	0,75	белый	200
01-4939	2x2	1,00	белый	200
01-4940	2x2	1,50	белый	200
01-4941	2x2	2,50	белый	200



КАБЕЛЬ ОГНЕСТОЙКИЙ КПСЭНГ(А)-FRLSLTX

С изоляцией из огнестойкой кремнийорганической резины и оболочкой с низким дымо- и газовыделением, с низкой токсичностью горения, экранированный.
ТУ 27.32.13-001-0530590-2017.

Требования безопасности в соответствии с ГОСТ 31565-2012.

Класс пожарной опасности кабеля – П1б.1.1.2.1.

Применяется в системах пожарной и охранной сигнализации (ОПС), системах оповещения и управления эвакуацией (СОУЭ) и передачи данных шахт, туннелей, больниц, любых многолюдных мест, опасных с точки зрения возникновения пожара, жилых и общественных зданиях (в кинотеатрах, медицинских и учебных учреждениях, магазинах и т. п.), где важно сохранить работоспособность систем и оборудования для спасения людей и материальных ценностей. Предназначен для эксплуатации в зданиях детских дошкольных и образовательных учреждений, специализированных домах престарелых и инвалидов, больницах, в спальнях корпусах образовательных учреждений интернатов и детских учреждений. Кабель предназначен для эксплуатации при температуре окружающей среды $-30...+70$ °С и относительной влажности воздуха до 98 %. Монтаж кабеля должен проводиться при температуре окружающей среды не ниже -10 °С. Радиус изгиба при монтаже и эксплуатации должен быть не менее 10 номинальных наружных диаметров кабеля по оболочке.

- Токопроводящие жилы — однопроволочные из медной мягкой проволоки.
- Изоляция — токопроводящие жилы изолированы огнестойкой кремнийорганической резиной с низкой токсичностью продуктов горения.
- Скрутка — две изолированные жилы скручиваются в пару или четыре изолированные жилы в пучок. В двухпарном кабеле пары укладываются параллельно в сердечник.
- Экран — поверх сердечника кабеля с другим числом пар продольно накладывается экран из ламинированной алюминиевой ленты. Под экраном прокладывается контактная медная луженая проволока
- Оболочка — поверх скрученных жил (пар) накладывается оболочка из поливинилхлоридного пластиката пониженной пожароопасности с низким дымо- и газовыделением с низкой токсичностью горения.
- Цвет оболочки — белый.

Электрические характеристики

НАИМЕНОВАНИЕ ПАРАМЕТРА	ДЛЯ ОДНОПРОВОЛОЧНЫХ ЖИЛ ДИАМЕТРОМ, ММ						
	0,2	0,35	0,5	0,75	1,0	1,5	2,5
Электрическое сопротивление медного проводника при температуре 20 °С, не более, Ом/км	88,8	50,7	36,0	24,5	18,1	12,1	7,4
Электрическое сопротивление изоляции жил при температуре 20 °С, не менее, МОм/км	100	100	100	100	100	100	100
Электрическая емкость пары, не более, нФ/км	43	48	51	54	58	59	83
Коэффициент затухания на частоте 1 кГц, не более, дБ/км	2,00	1,50	1,20	0,90	0,78	0,60	0,48



КПСЭнг(А)-FRLSLTx REXANT

Артикул	Число жил (пар)	Сечение жил, мм²	Цвет оболочки	В бухте, м
01-4928-1	1x2	0,20	белый	200
01-4929-1	1x2	0,35	белый	200
01-4930-1	1x2	0,75	белый	200
01-4931-1	1x2	0,75	белый	200
01-4932-1	1x2	1,00	белый	200
01-4933-1	1x2	1,50	белый	200
01-4934-1	1x2	2,50	белый	200
01-4935-1	2x2	0,20	белый	200
01-4936-1	2x2	0,35	белый	200
01-4937-1	2x2	0,50	белый	200
01-4938-1	2x2	0,75	белый	200
01-4939-1	2x2	1,00	белый	200
01-4940-1	2x2	1,50	белый	200
01-4941-1	2x2	2,50	белый	200

СИСТЕМЫ ОХРАНЫ

Предназначены для использования дома, на даче и в офисе. Устройства направлены на своевременное информирование владельца объекта о непредвиденной ситуации и деятельности злоумышленников.

GSM сигнализация GS-115 (базовый комплект)

Сеть: GSM 900/1800/1900 МГц (Стандартная SIM-карта)
 Дисплей с часами: да
 Рабочая частота: 433 МГц
 Постановка/снятие с охраны: управление постановкой на охрану дистанционно/частичная постановка/отложенная постановка
 Функция многозонального программирования
 Моментальное срабатывание
 Голосовые подсказки: да
 Встроенный аккумулятор: да, 3.7 В, 900 мАч
 Рабочее напряжение: 12 В, 1.5 А
 Габаритные размеры: 180×130×32 мм



46-0115

Автономная GSM сигнализация

Работа с SIM-картами любых операторов стандарта GSM (GSM-900/1800/1900)
 Установка в любом помещении, при наличии сигнала сотовой связи
 Настройки хранятся в памяти прибора
 Сенсорная панель
 Автономная работа от 3 элементов питания тип «АА» до 6 месяцев
 Автовозврат после тревоги в режим «Охраны»
 Контроль уровня заряда батарей, отправка сообщения при разряде
 Сирена 130db с возможностью ее включения/отключения
 Максимальная дальность обнаружения 15 м
 Дальность работы с брелоками до 100 м
 Диапазон рабочих температур: -15...+55 °C



46-0101

Беспроводной датчик движения для GS-115 (модель PIR-231)

Работает совместно с охранной системой «GSM Сигнализация REXANT GS 115».
 Рабочее напряжение: 9 V DC, тип батареи 6F22 («Крона»)
 Потребление тока, ожидание/работа: <math>< 50 \text{ мкА}</math>/ <math>< 15 \text{ мА}</math>
 Тип обнаружения: пассивное ИК обнаружение
 Тип датчика: двойной пир элемент
 Рабочая температура: -10...+50 °C
 Тип крепления: настенный
 Рекомендуемая высота установки: высота 2.2 м
 Расстояние обнаружения (детекция): до 10 м
 Угол обнаружения: 90°
 Рабочая частота: 315 МГц/433 МГц
 Расстояние передачи сигнала: до 120 м



46-0231

Беспроводной датчик дыма для GS-115 (модель GS-245)

Чувствительность датчика соответствует стандарту UL Standart 1217
 Отсутствие проводов, простота установки
 При задымлении сигнал тревоги отправляется по радиоканалу
 Звуковое оповещение при возникновении задымления
 Диапазон рабочих температур: -10...+50 °C
 Габаритные размеры передатчика: 108×33 мм
 Дистанция передачи (при прямой видимости): 100 м
 Рабочая частота передатчика: 315/433 МГц
 Напряжение питания: 9 VDC (элемент питания тип «Крона»)
 Ток потребления в режиме ожидания: $\leq 35 \text{ мкА}$
 Ток потребления в режиме тревоги: $\leq 40 \text{ мА}$



46-0245



Беспроводной датчик открытия для GS-115, с антенной, геркон (модель GS-239)

Установка на дверь или окно
 Питание: щелочная батарейка 12 В (тип 23 А)
 Порог срабатывания: 1,5-3 см
 Время работы батарейки: около 1 года (при срабатывании 3 раза в день)
 Рабочая частота: 315 МГц/433 МГц
 Дальность передачи: до 100 м

46-0239



Беспроводной датчик открытия для GS-115, с отключаемой индикацией, геркон (модель GS-241)

Установка на дверь или окно
 Питание: батарейка 3 В (тип CR2450)
 Порог срабатывания: 1,5-3 см
 Время работы: до 2 лет
 Токопотребление в режиме ожидания: ≤2 мкА
 Токопотребление в режиме тревоги: ≤15 мА
 Возможность включения/отключения LED индикации
 Рабочая частота: 315 МГц/433 МГц
 Дальность передачи: до 100 м

46-0241



Беспроводной датчик открытия для GS-115, геркон (модель GS-233)

Работает совместно с охранной системой «GSM Сигнализация REXANT GS 115»
 Дистанция передачи сигнала: до 100 м
 Диапазон рабочих температур: -10...+50 °С
 Рабочая частота передатчика: 433 МГц
 Расстояние срабатывания: 15 мм
 Напряжение питания: 12 VDC (тип батарейки «А23», в комплекте)

46-0233



Беспроводной датчик протечки воды для GS-115 (модель GS-243)

Питание: щелочная батарейка 12 В (тип 23А)
 Рабочая частота: 315 МГц/433 МГц
 Дальность передачи: до 100 м
 Вес: 30 г
 Размеры: 80×37×15,5 мм

46-0243



Беспроводной (пороговый) датчик температуры для GS-115 с выносным термозондом (модель GS-249)

Диапазон задаваемой температуры: -29...+89 °С
 Циклическое сохранение показателей температуры 3 раза в час, 28 часов подряд, (85 записей)
 Рабочая частота устройства: 315 МГц/ 433 МГц
 Радиус действия радиосигнала (на открытом пространстве): ≤100 м
 Напряжение питания: 9 В (тип батареи «Крона»)
 Токопотребление в режиме ожидания: ≤30 мкА
 Токопотребление в режиме передачи: ≤60 мА
 Время автономной работы: до 1 года
 Возможность подключения внешнего датчика (в комплекте)
 Рабочая температура: -10...+50 °С
 Размеры: 110×75×23 мм

46-0249



Беспроводной датчик утечки газа для GS-115 (модель GS-251)

Дистанция передачи (при прямой видимости): 100 м
 Рабочая частота передатчика 315/433 МГц
 Диапазон рабочих температур: 0...+50 °С
 Размеры передатчика: 110×70×40 мм
 Напряжение питания: 220 VAC

46-0251



Ретранслятор, повторитель сигнала для GS-115, (315/433 МГц) (модель GS-247)

Питание: 12 В, 1 А (блок питания в комплекте).
 Рабочая частота: 315 МГц/ 433 МГц.
 Встроенная батарея: 7,2 В/ 400 мАч
 Токопотребление в режиме ожидания: ≤10 мА
 Токопотребление в режиме приема/передачи: ≤200 мА
 Дальность передачи: до 100 м
 Рабочая температура: -10...+50 °С

46-0247



Брелок для сигнализации GS-115, (модель GS-237)

Для дистанционной постановки/снятия с охраны, передачи сигнала паники (SOS), для постановки системы на частичную охрану
 Защита от случайного нажатия
 Рабочая частота: 433 МГц
 Цвет корпуса: черный

46-0237



Брелок для сигнализации GS-115, (модель GS-235)

Для дистанционной постановки/снятия с охраны, передачи сигнала паники (SOS), для постановки системы на частичную охрану
Рабочая частота: 433 МГц
Цвет корпуса: белый

46-0235



Автономная сигнализация геркон (модель RX-207)

Для установки: дверь, окно, шкаф, витрина, полка, ящик в столе и пр.
Крепление на двухсторонний скотч
Звуковое оповещение при разрыве в 10 мм между датчиками
Возможность включения/отключения сигнала тревоги
Громкость сирены: 90 dB
Питание: 1,5/AAA (LR03) 2 шт. (в комплекте)
Габаритные размеры: 32×90×20 мм

46-0207



Имитатор включенного телевизора GS-217

12 светодиодов
3 режима работы
Автоматическое включение датчика освещенности
Питание: 9 В/0,3 А
Таймер отключения
Размер: 85 × 75 × 35 мм
В комплекте:
Имитатор включенного телевизора: 1 шт.
Источник питания: 220 VAC/9 VDC 1 шт.
Кронштейн/ подставка: 1 шт.
Скотч двухсторонний
Комплект крепежа

46-0217



Автономная сигнализация геркон (модель RX-209)

Для установки: дверь, окно, шкаф, витрина, полка, ящик в столе и пр.
Крепление на двухсторонний скотч
Звуковое оповещение при разрыве в 10 мм между датчиками
Возможность включения/отключения сигнала тревоги
Громкость сирены: 95 dB
Питание: 1,5/AAA (LR03) 2 шт. (в комплекте)
Габаритные размеры: 32×100×15 мм

46-0209

АВАРИЙНЫЕ СВЕТОДИОДНЫЕ СВЕТИЛЬНИКИ

Крепятся настенным подвесным способом.



Светильник «Прозрачный» REXANT

Количество светодиодов: 4 шт.
Мощность: 3 Вт
Размеры стекла: 329×118 мм
Размеры светильника: 355×145×20 мм
Степень защиты: IP30
Тип аккумуляторных батарей: никель-кадмиевые 1.2 В
Время работы от аккумулятора: 90 минут
Корпус: алюминиевый сплав

74-0010



«Выход EXIT влево» REXANT

Количество светодиодов: 4 шт.
Мощность: 3 Вт
Размеры стекла: 329×118 мм
Размеры светильника: 355×145×20 мм
Степень защиты: IP30
Тип аккумуляторных батарей: никель-кадмиевые 1.2 В
Время работы от аккумулятора: 90 минут
Корпус: алюминиевый сплав

74-0040

«Выход EXIT в дверь вправо» REXANT

Количество светодиодов: 4 шт.
Мощность: 3 Вт
Размеры стекла: 329×118 мм
Размеры светильника:
355×145×20 мм
Степень защиты: IP30
Тип аккумуляторных батарей:
никель-кадмиевые 1.2 В
Время работы от аккумулятора:
90 минут
Корпус: алюминиевый сплав

74-0020



«Выход EXIT в дверь прямо»

Количество светодиодов: 4 шт.
Мощность: 3 Вт
Размеры стекла: 329×118 мм
Размеры светильника:
355×145×20 мм
Степень защиты: IP30
Тип аккумуляторных батарей:
никель-кадмиевые 1.2 В
Время работы от аккумулятора:
90 минут
Корпус: алюминиевый сплав

74-0050

«Выход EXIT вправо» REXANT

Количество светодиодов: 4 шт.
Мощность: 3 Вт
Размеры стекла: 329×118 мм
Размеры светильника:
355×145×20 мм
Степень защиты: IP30
Тип аккумуляторных батарей:
никель-кадмиевые 1.2 В
Время работы от аккумулятора:
90 минут
Корпус: алюминиевый сплав

74-0030

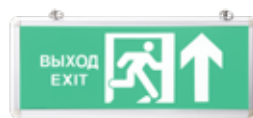

«Запасный выход» REXANT

Количество светодиодов: 4 шт.
Мощность: 3 Вт
Размеры стекла: 329×118 мм
Размеры светильника:
355×145×20 мм
Степень защиты: IP30
Тип аккумуляторных батарей:
никель-кадмиевые 1.2 В
Время работы от аккумулятора:
90 минут
Корпус: алюминиевый сплав

74-0060

«ПК» REXANT

Количество светодиодов: 4 шт.
Мощность: 3 Вт
Размеры стекла: 329×118 мм
Размеры светильника:
355×145×20 мм
Степень защиты: IP30
Тип аккумуляторных батарей:
никель-кадмиевые 1.2 В
Время работы от аккумулятора:
90 минут
Корпус: алюминиевый сплав

74-0070



«ПГ» REXANT

Количество светодиодов: 4 шт.
Мощность: 3 Вт
Размеры стекла: 329×118 мм
Размеры светильника:
355×145×20 мм
Степень защиты: IP30
Тип аккумуляторных батарей:
никель-кадмиевые 1.2 В
Время работы от аккумулятора:
90 минут
Корпус: алюминиевый сплав

74-0080



«Вход» REXANT

Количество светодиодов: 4 шт.
Мощность: 3 Вт
Размеры стекла: 329×118 мм
Размеры светильника:
355×145×20 мм
Степень защиты: IP30
Тип аккумуляторных батарей:
никель-кадмиевые 1.2 В
Время работы от аккумулятора:
90 минут
Корпус: алюминиевый сплав

74-0090



«Выход» REXANT

Количество светодиодов: 4 шт.
Мощность: 3 Вт
Размеры стекла: 329×118 мм
Размеры светильника:
355×145×20 мм
Степень защиты: IP30
Тип аккумуляторных батарей:
никель-кадмиевые 1.2 В
Время работы от аккумулятора:
90 минут
Корпус: алюминиевый сплав

74-0100



«Направление к эвакуационному выходу налево вверх» REXANT



Количество светодиодов: 4 шт.
 Мощность: 3 Вт
 Размеры стекла: 329×118 мм
 Размеры светильника: 355×145×20 мм
 Степень защиты: IP30
 Тип аккумуляторных батарей: никель-кадмиевые 1.2 В
 Время работы от аккумулятора: 90 минут
 Корпус: алюминиевый сплав

74-0110

«Направление к эвакуационному выходу налево вниз» REXANT



Количество светодиодов: 4 шт.
 Мощность: 3 Вт
 Размеры стекла: 329×118 мм
 Размеры светильника: 355×145×20 мм
 Степень защиты: IP30
 Тип аккумуляторных батарей: никель-кадмиевые 1.2 В
 Время работы от аккумулятора: 90 минут
 Корпус: алюминиевый сплав

74-0120

«Направление к эвакуационному выходу направо вниз» REXANT



Количество светодиодов: 4 шт.
 Мощность: 3 Вт
 Размеры стекла: 329×118 мм
 Размеры светильника: 355×145×20 мм
 Степень защиты: IP30
 Тип аккумуляторных батарей: никель-кадмиевые 1.2 В
 Время работы от аккумулятора: 90 минут
 Корпус: алюминиевый сплав

74-0130

«Направление к эвакуационному выходу направо вверх» REXANT



Количество светодиодов: 4 шт.
 Мощность: 3 Вт
 Размеры стекла: 329×118 мм
 Размеры светильника: 355×145×20 мм
 Степень защиты: IP30
 Тип аккумуляторных батарей: никель-кадмиевые 1.2 В
 Время работы от аккумулятора: 90 минут
 Корпус: алюминиевый сплав

74-0140

НАКЛЕЙКИ ДЛЯ АВАРИЙНЫХ СВЕТИЛЬНИКОВ

«ПК» REXANT



Наклейка для светильника
 Размер: 120×320 мм

74-0070-1

«ПГ» REXANT



Наклейка для светильника
 Размер: 120×320 мм

74-0080-1

«Направление к эвакуационному выходу налево вверх» REXANT



Наклейка для светильника
 Размер: 120×320 мм

74-0110-1

«Направление к эвакуационному выходу налево вниз» REXANT



Наклейка для светильника
 Размер: 120×320 мм

74-0120-1



«Направление к эвакуационному выходу направо вверх» REXANT

Наклейка для светильника
Размер: 120×320 мм

74-0140-1



«Направление к эвакуационному выходу направо вниз» REXANT

Наклейка для светильника
Размер: 120×320 мм

74-0130-1



«Выход влево» REXANT

Наклейка для светильника
Размер: 120×320 мм

74-0040-1



«Выход вправо» REXANT

Наклейка для светильника
Размер: 120×320 мм

74-0030-1



«Выход» REXANT

Наклейка для светильника
Размер: 120×320 мм

74-0100-1

СКУД

ДОМОФОНЫ И ЭЛЕКТРОННЫЕ КЛЮЧИ



Вызывная видеопанель стандарта АНД (модель АС-312)

Вызывная панель видеодомофона формата АНД (1.3mp)
Цветная камера CMOS 1/3 дюйма
Угол обзора: 85°
Размеры: 122×40×23 мм

45-0312



Вызывная видеопанель стандарта АНД (модель АС-313)

Вызывная панель видеодомофона формата АНД (1.3mp)
Цветная камера CMOS 1/3 дюйма
Угол обзора: 90°
Размеры: 122×40×23 мм

45-0313



Вызывная видеопанель стандарта АНД (модель АС-314)

Вызывная панель видеодомофона формата АНД (1.3mp)
Цветная камера CMOS 1/3 дюйма
Угол обзора: 90°
Размеры: 122×40×23 мм

45-0314



Вызывная видеопанель стандарта АНД (модель АС-315)

Вызывная панель видеодомофона формата АНД (1.3mp)
Цветная камера CMOS 1/3 дюйма
Угол обзора: 130°
Размеры: 125×43×21 мм

45-0315



Цветной монитор видеодомофона 4,3” (модель AC-332)

Управление: сенсорные кнопки
 Запись фото/видео (по детекции/при вызове): да
 Фоторамка: есть, используется с SD картой
 Проигрыватель MP3: есть, используется с SD картой
 Размеры: 118×170×20 мм

45-0332



Цветной монитор видеодомофона 7” (модель AC-333)

Управление: кнопочное
 Запись фото/видео (по детекции/при вызове): есть
 Фоторамка: есть, используется с SD картой
 Проигрыватель MP3: есть, используется с SD картой
 Размеры: 203×116×20 мм

45-0333



Цветной монитор видеодомофона 7” (модель AC-334)

Управление: кнопочное
 Запись фото/видео (по детекции/при вызове): да
 Фоторамка: да, используется с SD картой
 Проигрыватель MP3: есть, используется с SD картой
 Размеры: 203×116×20 мм

45-0334



Цветной монитор видеодомофона 7” (модель AC-335)

Управление: кнопочное
 Запись фото/видео (по детекции/при вызове): да
 Фоторамка: да, используется с SD картой
 Проигрыватель MP3: есть, используется с SD картой
 Размеры: 203×116×20 мм

45-0335



Цветной монитор видеодомофона 7” (модель AC-336)

Управление: сенсорные кнопки
 Запись фото/видео: есть, используется с SD картой
 Фоторамка: есть, используется с SD картой
 Проигрыватель MP3: есть, используется с SD картой
 Размеры: 226×151×20 мм

45-0336



Цветной монитор видеодомофона 7” (модель AC-337)

Управление: сенсорные кнопки.
 Запись фото/видео: есть, используется с SD картой
 Фоторамка: есть, используется с SD картой
 Проигрыватель MP3: есть, используется с SD картой
 Размеры: 226×151,5×20 мм

45-0337



Цветной монитор видеодомофона 7” (модель AC-338)

Управление: сенсорное
 Запись фото/видео (по детекции/при вызове): есть, используется с SD картой
 Фоторамка: есть, используется с SD картой
 Проигрыватель MP3: есть, используется с SD картой
 Размеры: 125×183×20 мм

45-0338



Цветной монитор видеодомофона 10,1” (модель AC-339)

Управление: сенсорные кнопки
 Запись фото-видео (по детекции/при вызове): есть, используется с SD-картой
 Фоторамка: есть, используется с SD картой
 Проигрыватель MP3: есть, используется с SD картой
 Размеры: 194×272,5×20 мм

45-0339



Цветной монитор видеодомофона 10,1'' (модель АС-340)

Управление: сенсорное
 Запись фото/видео: есть, используется с SD картой
 Фоторамка: есть, используется с SD картой
 Проигрыватель MP3: есть, используется с SD картой
 Размеры: 272,5×182×20 мм

45-0340



Трубка домофона

Размеры трубки с базой:
 210 мм×78 мм×45 мм
 Комплект поставки:
 Трубка домофона: 1 шт.
 Комплект для установки на стену
 Температура эксплуатации:
 +5...+40 °С

45-0349



Трубка домофона с индикатором

Размеры трубки с базой:
 210 мм×78 мм×45 мм
 Комплект поставки:
 Трубка домофона: 1 шт.
 Комплект для установки на стену
 Условия эксплуатации:
 Температура эксплуатации:
 +5 ...+40 °С

45-0347



Трубка домофона с индикатором и регулировкой громкости

Размеры трубки с базой:
 210 мм×78 мм×45 мм
 Комплект поставки:
 Трубка домофона: 1 шт.
 Комплект для установки на стену
 Условия эксплуатации:
 Температура эксплуатации:
 +5...+40 °С

45-0348



Электронный ключ (брелок) 125 КГц формат EM-Marin

Размеры: 37×30×3 мм
 Рабочая частота: 125 КГц
 Тип памяти: только чтение
 Материал: ABS

46-0221



Электронный ключ (брелок) 13,56 MHz формат Mifare

Размеры: 37×30×3 мм
 Рабочая частота: 13,56 MHz
 Тип памяти: чтение и запись
 Материал: ABS

46-0223



Электронный ключ (брелок прозрачный) 13,56 MHz формат Mifare

Размеры: 47×36×3 мм
 Рабочая частота: 13,56 MHz
 Тип памяти: чтение и запись

46-0219



Электронный ключ (брелок прозрачный) 125KHz формат EM-Marin

Размеры: 47×36×3 мм
 Рабочая частота: 125KHz
 Тип памяти: только чтение

46-0229

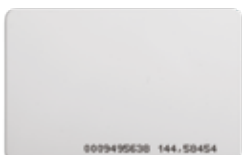

Ключ 125 КГц формат EM-Marin

Карта без прорези
 Размеры: 85,5×54×0,84 мм
 Материал: PVC

46-0225



Ключ 125 КГц формат EM-Marin

Карта с прорезью
 Размеры: 85,5×54×1,88 мм
 Материал: PVC

46-0227



Дубликатор электронных ключей 125KHz формат EM-Marin

Частота кода доступа: 125Khz

46-0253

ВИДЕОГЛАЗКИ



Видеоглазок дверной с датчиком движения, с возможностью записи фото и видео

Экран: цветной 4,3" TFT, QVGA монитор
Память: внешняя MicroSD до 32 Гб
Подсветка: ИК автомат
Наружная камера: 1,3 MPx, 100 град., день/ночь
Цифровой зум: 5x
Датчик движения: есть, встроен
Настройка меню: дата/часы, календарь
Режим ожидания: 10 сек, 20 сек, 30 сек
Громкость: 4 уровня
Выбор звонка: 36 мелодий
Режим записи: Видео AVI/Фото Jpg
Разрешение: 320×240/640×480
Автосрабатывание: при звонке, срабатывании датчика движения
Язык меню: 8 языков
Питание: 2 сменных литиевых аккумулятора
Режим работы: до 30 дней от одной АКБ
Габариты монитора: 135×85×17 мм
Габариты глазка Ø 60×Ø 65×15 мм

45-0249

ДВЕРНЫЕ ДОВОДЧИКИ

Предназначены для автоматического закрывания открытых дверей. Применение доводчика уменьшает износ дверных петель и другой дверной фурнитуры.



Дверной доводчик

Артикул	ВЕС ДВЕРИ, КГ
46-0503	45-65
46-0505	65-85

Литой алюминиевый корпус (герметичный)
Незамерзающее масло
Рабочая температура: -40...+55 °C
Регулируемая скорость закрытия
Цвет: серебристый
В упаковке: 1 шт.

ЗНАКИ БЕЗОПАСНОСТИ

СИГНАЛЬНЫЕ И ОГРАДИТЕЛЬНЫЕ ЛЕНТЫ

Используются для ограждения участков проведения ремонтных и строительных работ, опасных зон, мест чрезвычайных происшествий. Типовые оградительные ленты имеют два варианта цветовой гаммы: красно-белый и контрастный черно-желтый.



Лента сигнальная «Осторожно кабель» REXANT

Артикул	длина, м	ширина, мм	ЛСЭ	количество в упаковке, шт.
19-3015	100	150	150	1
19-3025	100	250	250	1
19-3030	100	300	300	1



Лента сигнальная «Опасно ГАЗ» REXANT

Артикул	длина, м	ширина, мм	ЛСЭ	количество в упаковке, шт.
19-3040	100	200		1



Лента оградительная PROconnect

Артикул	длина, м	ширина, мм	толщина, мкм	количество в упаковке, шт.
19-3135	100	75	35	1
19-3136	50	75	35	1
19-3235	250	75	35	1



Лента оградительная REXANT

Артикул	длина, м	ширина, мм	толщина, мкм	количество в упаковке, шт.
19-3150	100	75	50	1
19-3250	250	75	50	1

ИНФОРМАЦИОННЫЕ ЗНАКИ

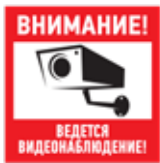

Внимание! Ведется видеонаблюдение!

Артикул	Размер, мм
56-0031	100×100
56-0024	200×200

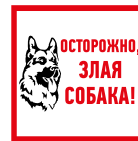

Злая собака

Размер: 200×200 мм

56-0036



Проход запрещен

Размер: 200×200 мм

56-0037



Машины не ставить

Размер: 150×300 мм

56-0038

ЗАПРЕЩАЮЩИЕ И УКАЗАТЕЛЬНЫЕ ЗНАКИ



Место курения

Артикул	Размер, мм
56-0032	100×100
56-0033	200×200



Курить запрещено

Размер: 200×200 мм

56-0035



С животными вход запрещен

Артикул	Размер, мм
56-0039	150×150
56-0040	300×150



Фотосъемка запрещена

Размер: 150×150 мм

56-0043



Использование мобильных телефонов запрещено

Размер: 150×150 мм

56-0042



С продуктами питания вход запрещен

Размер: 150×150 мм

56-0041



Дама за рулем

Размер: 150×150 мм

56-0044



Шипы

Размер: 200×200×200 мм

56-0046



Начинающий водитель

Размер: 150×110 мм

56-0034



Ребенок в машине

Размер: 150×150 мм

56-0045

ЭВАКУАЦИОННЫЕ ЗНАКИ

Указатель выхода



Артикул	Размер, мм
56-0022	100×300
56-0023	150×300

Указатель запасного выхода



Артикул	Размер, мм
56-0020	100×300
56-0021	150×300

Направляющая стрелка



Артикул	Размер, мм
56-0029	100×100
56-0030	200×200



Направление к эвакуационному выходу направо

Артикул	Размер, мм
56-0027	100×300
56-0028	150×300

Направление к эвакуационному выходу налево



Артикул	Размер, мм
56-0025	100×300
56-0026	150×300

ЗНАКИ ЭЛЕКТРОБЕЗОПАСНОСТИ



Электробезопасность

Артикул	Размер, мм	Напряжение, В
56-0007	10×30	220
56-0008	10×30	380
56-0009	10×30	36

Опасность поражения электротоком



Артикул	Размер, мм
56-0005	100×100×100
56-0006	200×200×200



Стой! Опасно для жизни

Артикул	Размер, мм
56-0001	100×300
56-0002	150×300

Электрощитовая



Артикул	Размер, мм
56-0003	100×300
56-0004	150×300

ЗНАКИ ПОЖАРНОЙ БЕЗОПАСНОСТИ



Огнетушитель

Артикул	Размер, мм
56-0050	100×100
56-0051	200×200



Пожарный гидрант

Артикул	Размер, мм
56-0052	100×100
56-0053	200×200



Пожарный кран

Артикул	Размер, мм
56-0054	100×100
56-0055	200×200

ЗНАКИ МЕДИЦИНСКОГО НАЗНАЧЕНИЯ



Аптечка первой медицинской помощи

Артикул	Размер, мм
56-0070	100×100
56-0071	200×200



Инвалид

Размер: 150×150 мм

56-0072

REXANT

AUDIO-VIDEO





КАБЕЛЬ

322

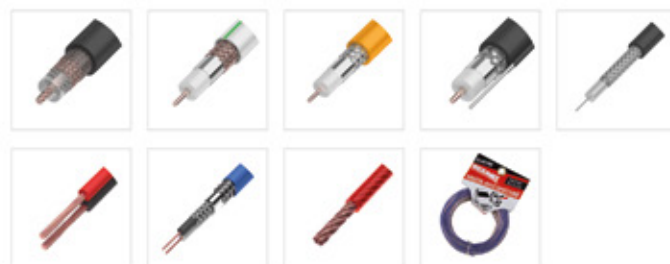

РАЗЪЕМЫ

337



ШНУРЫ

350



АНТЕННЫ

359



КАБЕЛЬ

КАБЕЛЬ КОАКСИАЛЬНЫЙ

Коаксиальный кабель, или так называемая коаксиальная пара, является электрическим кабелем, оба проводника которого выполнены в виде цилиндров, расположенных соосно и разделенных изоляционным материалом. Используется в передачах высокочастотных сигналов.

Внутренняя структура коаксиального кабеля:

- Внутренний проводник, который может быть представлен одиночно-прямолинейным, многопроволочным или многожильным проводом, также может быть выполнен в виде медной трубки, медного или алюминиевого сплава, посеребренной меди, омедненного алюминия, покрытой медью стали и т. п.
- Изоляция выполнена как сплошным диэлектриком (фторопластовый цилиндр, сплошной фторопласт, полиэтилен, вспененный полиэтилен и т. п.), так и полувоздушным способом — шайбы, кордельно-трубчатый повив и др.
- Внешний проводник (экран) — выполнен из алюминиевой фольги, оплетки или их комбинаций, а также повива металлических лент, гофрированной трубки и пр. Используемые материалы — медь, алюминий и их сплавы.
- Оболочка — слой изоляционного материала, защищающий от внешних воздействий. Производится из светостабилизированного (устойчивого к ультрафиолетовым лучам) полиэтилена, ПВХ, повива из фторопластовой ленты или подобного изоляционного материала.

Коаксиальный кабель 50 Ом REXANT

Артикул	Модель	Центральный проводник, диаметр, мм	Материал центрального проводника	Материал внешнего проводника	Цвет оболочки	Материал оболочки	В бухте, м
01-2001	RG-58 A/U	19x0,12	Cu	Cu	белый	PVC	100
01-2002	RG-58 A/U	19x0,12	Cu	Cu	серый	PVC	100
01-2003	RG-58 A/U	19x0,12	Cu	Cu	черный	PVC	100
01-2021	RG-8X	1,8	CCS	Al	серый	PVC	100
01-2041	RG-213	7x0,7	Cu	Cu	черный	PVC	100

- * Cu — медь
- * CCS — стальная жила, плакированная медью
- * PVC — поливинилхлорид
- * PE — полиэтилен



Коаксиальный кабель 50 Ом многожильный

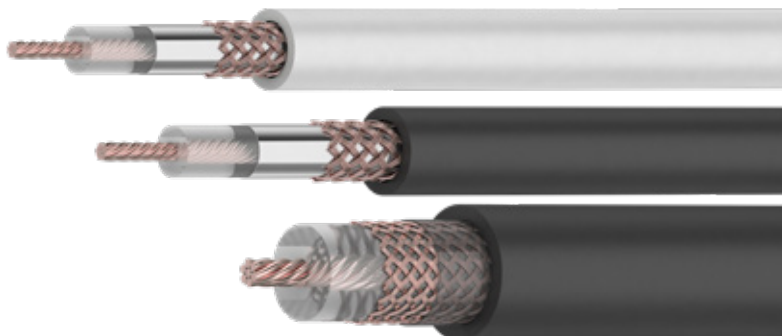
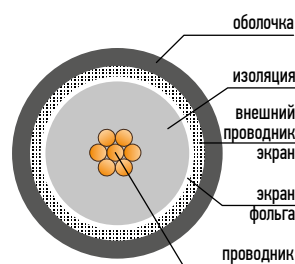

Коаксиальный кабель RG-6U идеально подходит для подключения ТВ и спутниковых антенн к телевизору или цифровой приставке. Эластичная изоляция и высокоточная центровка проводника позволяют передавать аналоговый телевизионный и спутниковый сигнал с наименьшими потерями.

Кабель для телевидения 75 Ом REXANT

Артикул	Модель	Центральный проводник, диаметр, мм	Материал центрального проводника	Материал внешнего проводника	Цвет оболочки	Материал оболочки	В бухте, м
01-2611	3С-2V	0,5	CCS	Al	белый	PVC	100
01-2641	RG-59U	0,58	Cu	Cu	белый	PVC	100
01-2651	RG-59U	0,58	Cu	Cu	белый	PVC	305
01-2654	RG-6	1,0	Cu	Cu	оранжевый	нг(A)-HF	100
01-2201	RG-6U	1,02	CCS	Al	белый	PVC	100
01-2202	RG-6U	1,02	CCS	Al	черный	PE	100
01-2203	RG-6U	1,02	CCS	Al	белый	PVC	305
01-2204	RG-6U	1,02	CCS	Al	черный	PE	305



Коаксиальный кабель 75 Ом одножильный

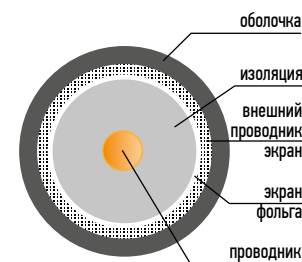

- * Cu — медь
- * CCS — стальная жила, плакированная медью
- * Al — алюминий, плакированный медью
- * PVC — поливинилхлорид
- * PE — полиэтилен
- * нг(A)-HF — безгалогенный

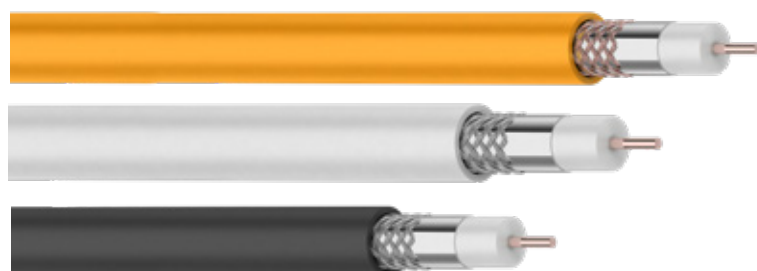

Кабель для телевидения 75 Ом REXANT

Артикул	Модель	Центральный проводник, диаметр, мм	Материал центрального проводника	Материал внешнего проводника	Цвет оболочки	Область применения	Материал оболочки	В бухте, м
01-2221	RG-6U	1,0	Cu	Cu	белый	внутренний	PVC	100
01-2222	RG-6U	1,0	Cu	Cu	черный	внешний	PE	100
01-2231	RG-6U	1,0	Cu	Cu	белый	внутренний	PVC	305
01-2232	RG-6U	1,0	Cu	Cu	черный	внешний	PE	305
01-2223	RG-6U	1,0	Cu	Cu	белый	внутренний	PVC	100
01-2233	RG-6U	1,0	Cu	Cu	белый	внутренний	PVC	305
01-2241	RG-6U	1,0	Cu	Cu	белый	внутренний	PVC	100

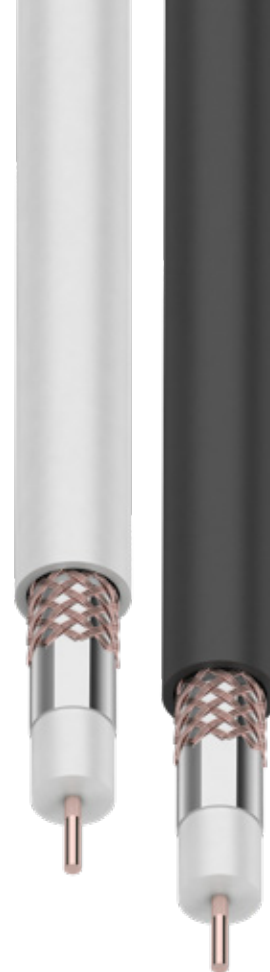

Кабель для телевидения 75 Ом PROconnect

Артикул	Модель	Центральный проводник, диаметр, мм	Материал центрального проводника	Материал внешнего проводника	Цвет оболочки	Область применения	Материал оболочки	В бухте, м
01-2621	RG-59U	0,5	CCS	Al	белый	внутренний	PVC	100
01-2251	RG-6U	0,75	CCS	Al	белый	внутренний	PVC	100
01-2205	RG-6U	0,9	CCS	Al	белый	внутренний	PVC	100
01-2205-1	RG-6U	0,9	CCS	Al	черный	внешний	PE	100
01-2205-10	RG-6U	0,9	CCS	Al	белый	внутренний	PVC	10
01-2205-20	RG-6U	0,9	CCS	Al	белый	внутренний	PVC	20
01-2205-50	RG-6U	0,9	CCS	Al	белый	внутренний	PVC	50
01-2206	RG-6U	0,9	Cu	Cu	белый	внутренний	PVC	100

- * Cu — медь
- * CCS — стальная жила, плакированная медью
- * PVC — поливинилхлорид
- * PE — полиэтилен

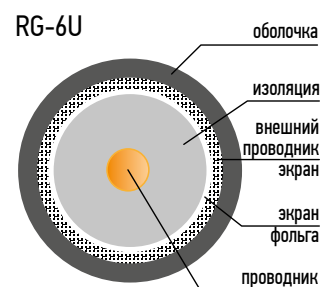

КАБЕЛЬ ДЛЯ СПУТНИКОВОГО ТВ

В кабеле модели SAT торговой марки REXANT для спутникового и цифрового телевидения используется высокоочищенная бескислородная медь, поверхность центрального проводника отполирована, используется физически вспененный диэлектрик, что гарантирует минимальное значение затухания сигнала, стабильность и износостойкость при долговременной эксплуатации.

Кабель для спутникового телевидения 75 Ом REXANT

Артикул	Модель	Центральный проводник, диаметр, мм	Материал центрального проводника	Материал внешнего проводника	Цвет оболочки	Область применения	Материал оболочки	В бухте, м
01-2401	SAT 50 M	1,0	Cu	Cu	белый	внутренний	PVC	100
01-2431	SAT 703 B	1,0	Cu	Cu	белый	внутренний	PVC	100
01-2431-10	SAT 703 B	1,0	Cu	Cu	белый	внутренний	PVC	10
01-2431-20	SAT 703 B	1,0	Cu	Cu	белый	внутренний	PVC	20
01-2431-50	SAT 703 B	1,0	Cu	Cu	белый	внутренний	PVC	50

* Cu — медь
 * PVC — поливинилхлорид
 * нг(А)-HF — безгалогенный

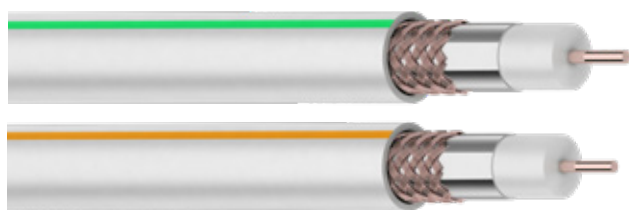

SAT

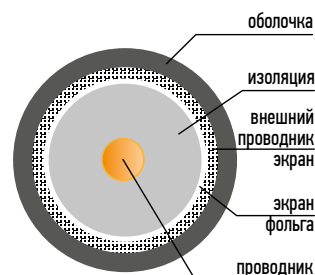

Кабель для спутникового телевидения 75 Ом PROconnect

Артикул	Модель	Центральный проводник, диаметр, мм	Материал центрального проводника	Материал внешнего проводника	Цвет оболочки	Область применения	Материал оболочки	В бухте, м
01-2401-2	SAT 50 M	1,02	CCS	Al	белый	внутренний	PVC	100
01-2401-6	SAT 50 M	0,9	Cu	Cu	белый	внутренний	PVC	100
01-2431-2	SAT 703 B	1,02	CCS	Al	белый	внутренний	PVC	100
01-2436-1	SAT 703 B	1,0	Cu	Al	черный	внешний	PE	100
01-2431-6	SAT 703 B	0,9	Cu	Cu	белый	внутренний	PVC	100
01-2401-2-20	SAT 50 M	0,9	Cu	Al	белый	внутренний	PVC	20
01-2401-2-50	SAT 50 M	0,9	Cu	Al	белый	внутренний	PVC	50

- * Cu — медь
- * CCS — стальная жила, плакированная медью
- * Al — алюминий
- * PVC — поливинилхлорид
- * PE — полиэтилен



КАБЕЛЬ ДЛЯ ЦИФРОВОГО ТВ

Кабель модели MARS торговой марки REXANT — профессиональный коаксиальный кабель, предназначенный для монтажа высокочастотных линий передачи видеосигнала для форматов SD, HD, FULL HD, UHDTV и 4K. В данном кабеле заложен запас по характеристикам, так как телевидение постоянно улучшает качество вещания и звука. Кабель поддерживает передачу сигнала в формате HD, FULL HD и стереозвук. Кабель MARS рассчитан на увеличенные нагрузки и с легкостью справится с возложенной на него задачей. Подходит для подключения спутникового и обычного эфирного ТВ. Полностью соответствует стандартам и требованиям технического регламента РФ.

Кабель для цифрового телевидения 75 Ом REXANT

АРТИКУЛ	МОДЕЛЬ	ЦЕНТРАЛЬНЫЙ ПРОВОДНИК, ДИАМЕТР, ММ	МАТЕРИАЛ ЦЕНТРАЛЬНОГО ПРОВОДНИКА	МАТЕРИАЛ ВНЕШНЕГО ПРОВОДНИКА	ЦВЕТ ОБОЛОЧКИ	ОБЛАСТЬ ПРИМЕНЕНИЯ	МАТЕРИАЛ ОБОЛОЧКИ	В БУХТЕ, М
01-2501	MARS 4K	1,1	Cu	Cu	белый	внутренний	PVC	100
01-2502	MARS HD	0,9	Cu	Cu	белый	внутренний	PVC	100

* Cu — медь
 * PVC — поливинилхлорид
 * нГ(А)-HF — безгалогенный



МАГИСТРАЛЬНЫЙ КОАКСИАЛЬНЫЙ КАБЕЛЬ

RG-11 — магистральный кабель, практически незаменим, если требуется решить вопрос с большими расстояниями. Этот вид кабеля можно использовать на расстояния до 600 м. Укрепленная внешняя изоляция позволяет использовать этот кабель в сложных условиях (улицы, колодцы). Существует вариант RG-11 с тросом, который используется для надежной проброски кабеля по воздуху, например, между домами.

Магистральный кабель 75 Ом REXANT

Артикул	Модель	Центральный проводник, диаметр, мм	Материал центрального проводника	Материал внешнего проводника	Цвет оболочки	Область применения	Материал оболочки	В бухте, м
01-3001	RG-11U	1,63	CCS	Al	белый	внутренний	PVC	305
01-3011	RG-11U	1,63	CCS	Al	черный	внешний	PE	305
01-3021*	RG-11U	1,63	CCS	Al	черный	внешний	PE	305

* С тросом

* CCS — стальная жила, плакированная медью

* Al — алюминий

* PVC — поливинилхлорид

* PE — полиэтилен

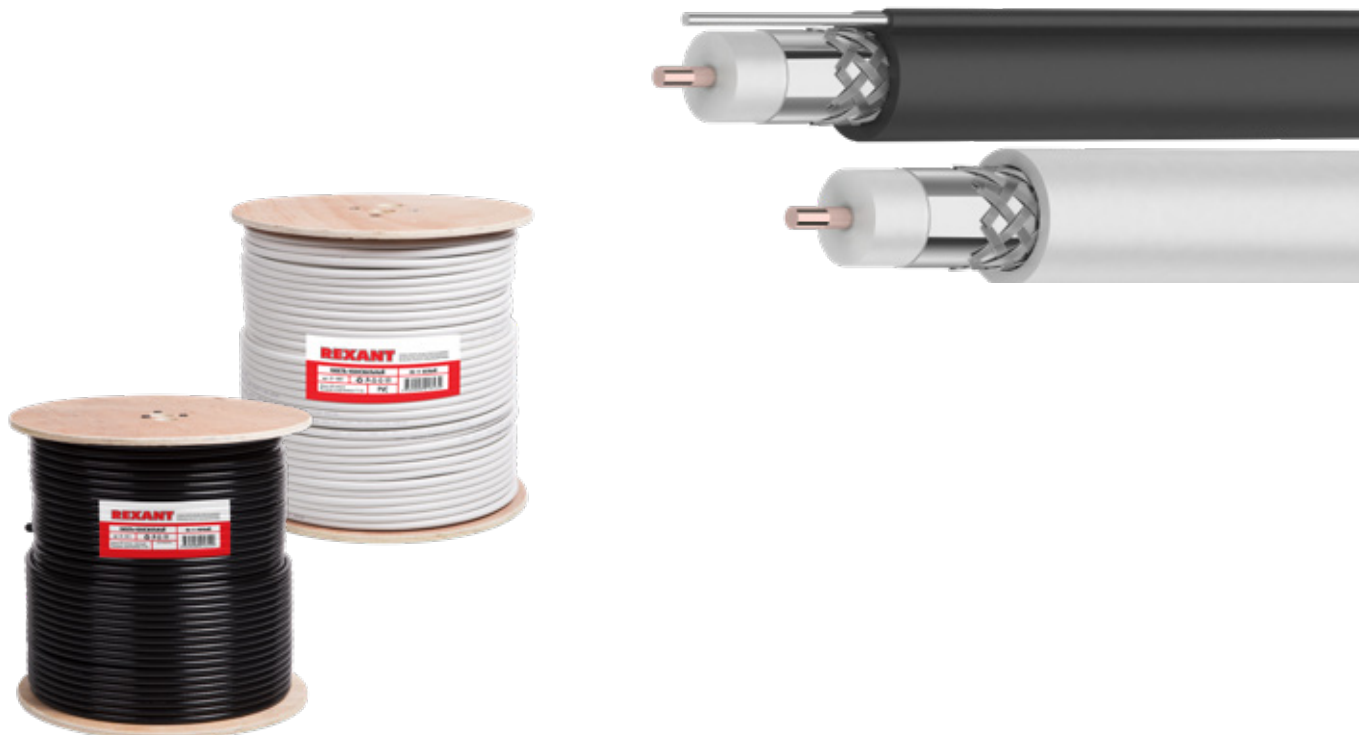

КАБЕЛЬ КОАКСИАЛЬНЫЙ РК 75

Коаксиальный кабель 75 Ом REXANT

Артикул	Модель	Центральный проводник, диаметр, мм	Материал центрального проводника	Материал внешнего проводника	Цвет оболочки	Область применения	Материал оболочки	В бухте, м
01-2681	PK 75-2-11 A	0,37	Cu	Cu	черный	внешний	PE	400
01-2680	PK 75-2-11 AI	0,37	Cu	Cu	черный	внешний	PE	400
01-2699	PK 75-3-32 A	0,57	Cu	Cu	белый	внутренний	PVC	300
01-2693	PK 75-4-11 A	0,68	Cu	Cu	черный	внешний	PE	200
01-2692	PK 75-4-11 AI	0,68	Cu	Cu	черный	внешний	PE	200
01-2697	PK 75-4-11	0,68	Cu	Cu	черный	внешний	PE	200
01-2690	PK 75-4-15	0,72	Cu	Cu	черный	внутренний	PVC	200

* Cu — медь

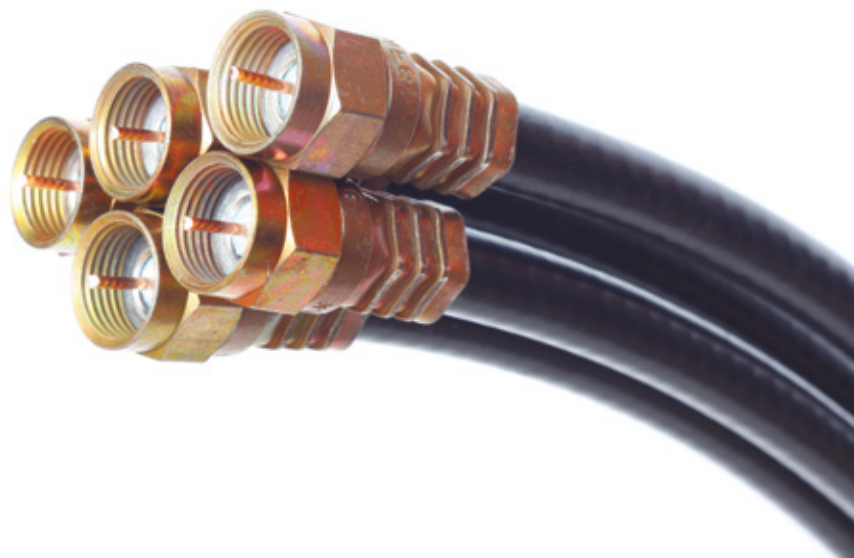

АКУСТИЧЕСКИЙ КАБЕЛЬ

Применяется для подключения звуковых систем и является важным элементом для передачи аудиосигнала. Качественный акустический кабель — залог отличного звука домашней или автомобильной аудиоаппаратуры. Высокое качество изготовления и широкая область применения отличает акустический кабель торговой марки REXANT.

Кабель акустический красно-черный REXANT

Артикул	Центральный проводник, количество жил	Сечение, мм ²	Цвет оболочки	Материал оболочки	В бухте, м
01-6101-3	2	0,25	красно-черный	Soft PVC	100
01-6102-3	2	0,35	красно-черный	Soft PVC	100
01-6103-3	2	0,50	красно-черный	Soft PVC	100
01-6104-3	2	0,75	красно-черный	Soft PVC	100
01-6105-3	2	1,00	красно-черный	Soft PVC	100
01-6106-3	2	1,50	красно-черный	Soft PVC	100
01-6108-3	2	2,50	красно-черный	Soft PVC	100

* Soft PVC — поливинилхлорид

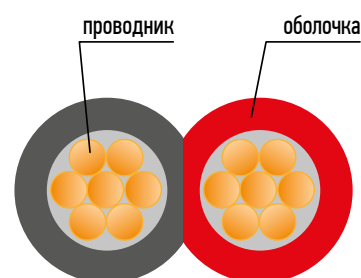

Акустический кабель для применения в домашних и автомобильных аудиосистемах, подключения в системах оповещения офисов, торговых центров, кинотеатров, в домофонах. Многожильные токопроводящие провода и пластификат оболочки обеспечивают надежность кабеля при многократном перегибе, эластичность, устойчивость к вибрациям. Кабель позволяет получить безупречное звучание музыки и речи, точную передачу низких и высоких частот, отсутствие помех и искажений даже при соединении приборов на большом расстоянии.

Кабель акустический красно-черный PROconnect

Артикул	Центральный проводник, количество жил	Сечение, мм ²	Цвет оболочки	Материал оболочки	В бухте, м
01-6101-6	2	0,25	красно-черный	PVC	100
01-6102-6	2	0,35	красно-черный	PVC	100
01-6103-6	2	0,50	красно-черный	PVC	100
01-6104-6	2	0,75	красно-черный	PVC	100
01-6105-6	2	1,00	красно-черный	PVC	100
01-6106-6	2	1,50	красно-черный	PVC	100
01-6108-6	2	2,50	красно-черный	PVC	100



Кабель акустический Blueline REXANT

Артикул	Центральный проводник, количество жил	Сечение, мм ²	Цвет оболочки	Материал оболочки	В бухте, м
01-6201-3	2	0,25	прозрачный	Soft PVC	100
01-6202-3	2	0,35	прозрачный	Soft PVC	100
01-6203-3	2	0,50	прозрачный	Soft PVC	100
01-6204-3	2	0,75	прозрачный	Soft PVC	100
01-6205-3	2	1,00	прозрачный	Soft PVC	100
01-6206-3	2	1,50	прозрачный	Soft PVC	100
01-6207-3	2	2,00	прозрачный	Soft PVC	100
01-6208-3	2	2,50	прозрачный	Soft PVC	100
01-6209-3	2	4,0	прозрачный	Soft PVC	100



* PVC — поливинилхлорид
* Soft PVC — поливинилхлорид

Один из лучших видов слаботочного кабеля для соединения усилителей звука, подключения мощных акустических систем и профессиональной аппаратуры для воспроизведения звука. Внешняя прозрачная оболочка кабеля из силикона устойчива к агрессивной среде, перепадам температур и длительным механическим нагрузкам. Этот акустический кабель подойдет для любой, даже самой сложной звуковой аппаратуры высокого класса.

Кабель акустический Blueline PROconnect

Артикул	Центральный проводник, количество жил	Сечение, мм ²	Цвет оболочки	Материал оболочки	В бухте, м
01-6201-6	2	0,25	прозрачный	PVC	100
01-6202-6	2	0,35	прозрачный	PVC	100
01-6203-6	2	0,50	прозрачный	PVC	100
01-6204-6	2	0,75	прозрачный	PVC	100
01-6205-6	2	1,00	прозрачный	PVC	100
01-6206-6	2	1,50	прозрачный	PVC	100
01-6207-6	2	2,00	прозрачный	PVC	100
01-6208-6	2	2,50	прозрачный	PVC	100
01-6209-6	2	4,00	прозрачный	PVC	100
01-6210-6	2	6,00	прозрачный	PVC	100

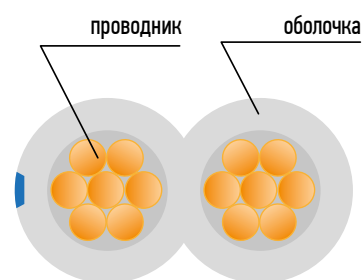

*PVC — поливинилхлорид

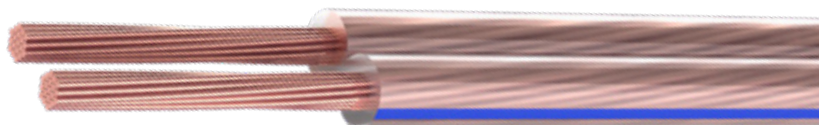

Кабель акустический Silicon REXANT

Артикул	Центральный проводник, количество жил	Сечение, мм ²	Цвет оболочки	Материал оболочки	В бухте, м
01-6303	2	0,50	прозрачный	Silicon	100
01-6304	2	0,75	прозрачный	Silicon	100
01-6305	2	1,00	прозрачный	Silicon	100
01-6306	2	1,50	прозрачный	Silicon	100
01-6308	2	2,50	прозрачный	Silicon	100
01-6309	2	4,0	прозрачный	Silicon	100

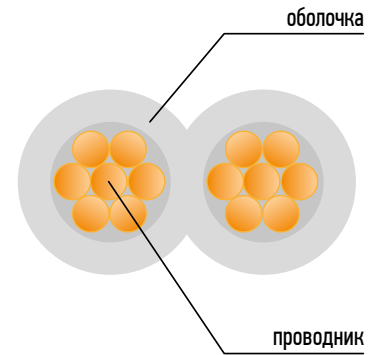

* Silicon — силикон



Для получения отличного звучания акустики, особенно сложных аудиосистем высокого класса, важно использовать качественный кабель. Параметры и характер звука зависят от выбранного кабеля, его материала и качества изготовления. Акустический кабель SILICON отличается высококачественными материалами, надежностью и долговечностью. Проводники кабеля изготовлены из высокоочищенной бескислородной меди, что обеспечивает отличную передачу сигнала в широком диапазоне частот. Жилы в проводниках тоньше, чем в других разновидностях акустического кабеля, это улучшает качество передачи звука. Внешняя оболочка кабеля изготовлена из силикона и имеет прозрачный цвет, одна из жил кабеля состоит из луженой меди. Этот акустический кабель подойдет для любой звуковой аппаратуры.



АКУСТИЧЕСКИЙ КАБЕЛЬ МИКРОФОННЫЙ

Кабель акустический микрофонный REXANT

Артикул	Центральный проводник, количество жил	Сечение, мм ²	Цвет оболочки	Материал оболочки	В бухте, м
01-6028	2	0,25	синий	Soft PVC	100
01-6029	2	0,25	черный	Soft PVC	100



* Soft PVC — поливинилхлорид



АКУСТИЧЕСКИЙ КАБЕЛЬ POWER CABLE

Кабель акустический Power Cable REXANT

Артикул	Центральный проводник, количество жил	Сечение, мм ²	Цвет оболочки	Материал оболочки	В бухте, м
01-7021	1	6	красный	PVC	50
01-7022	1	10	черный	PVC	50



* PVC — поливинилхлорид



АКУСТИЧЕСКИЙ КАБЕЛЬ МИНИ-БУХТЫ

Кабель акустический красно-черный мини-бухты REXANT

Артикул	Центральный проводник, количество жил	Сечение, мм²	Цвет оболочки	Материал оболочки	В бухте, м	Артикул	Центральный проводник, количество жил	Сечение, мм²	Цвет оболочки	Материал оболочки	В бухте, м
01-6101-3-05	2	0,25	красно-черный	Soft PVC	5	01-6102-3-20	2	0,35	красно-черный	Soft PVC	20
01-6102-3-05	2	0,35	красно-черный	Soft PVC	5	01-6103-3-20	2	0,50	красно-черный	Soft PVC	20
01-6103-3-05	2	0,50	красно-черный	Soft PVC	5	01-6104-3-20	2	0,75	красно-черный	Soft PVC	20
01-6104-3-05	2	0,75	красно-черный	Soft PVC	5	01-6105-3-20	2	1,00	красно-черный	Soft PVC	20
01-6105-3-05	2	1,00	красно-черный	Soft PVC	5	01-6108-3-05	2	2,50	красно-черный	Soft PVC	5
01-6106-3-05	2	1,50	красно-черный	Soft PVC	5	01-6106-3-10	2	1,50	красно-черный	Soft PVC	10
01-6101-3-10	2	0,25	красно-черный	Soft PVC	10	01-6108-3-10	2	2,50	красно-черный	Soft PVC	10
01-6102-3-10	2	0,35	красно-черный	Soft PVC	10	01-6106-3-20	2	1,50	красно-черный	Soft PVC	20
01-6103-3-10	2	0,50	красно-черный	Soft PVC	10	01-6108-3-20	2	2,50	красно-черный	Soft PVC	20
01-6104-3-10	2	0,75	красно-черный	Soft PVC	10						
01-6105-3-10	2	1,00	красно-черный	Soft PVC	10						
01-6101-3-20	2	0,25	красно-черный	Soft PVC	20						

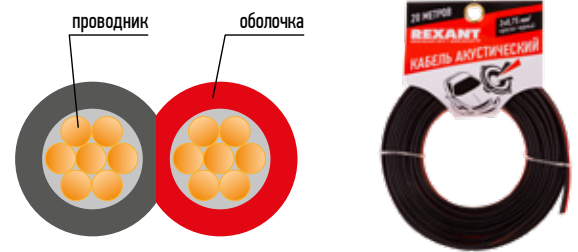

Кабель акустический Blueline мини-бухты REXANT

Артикул	Центральный проводник, количество жил	Сечение, мм²	Цвет оболочки	Материал оболочки	В бухте, м	Артикул	Центральный проводник, количество жил	Сечение, мм²	Цвет оболочки	Материал оболочки	В бухте, м
01-6202-3-05	2	0,35	прозрачный	Soft PVC	5	01-6201-3-10	2	0,25	прозрачный	Soft PVC	10
01-6203-3-05	2	0,50	прозрачный	Soft PVC	5	01-6205-3-10	2	1,00	прозрачный	Soft PVC	10
01-6204-3-05	2	0,75	прозрачный	Soft PVC	5	01-6206-3-10	2	1,50	прозрачный	Soft PVC	10
01-6206-3-05	2	1,50	прозрачный	Soft PVC	5	01-6207-3-10	2	2,00	прозрачный	Soft PVC	10
01-6202-3-10	2	0,35	прозрачный	Soft PVC	10	01-6208-3-10	2	2,50	прозрачный	Soft PVC	10
01-6203-3-10	2	0,50	прозрачный	Soft PVC	10	01-6201-3-20	2	0,25	прозрачный	Soft PVC	20
01-6204-3-10	2	0,75	прозрачный	Soft PVC	10	01-6205-3-20	2	1,00	прозрачный	Soft PVC	20
01-6202-3-20	2	0,35	прозрачный	Soft PVC	20	01-6206-3-20	2	1,50	прозрачный	Soft PVC	20
01-6203-3-20	2	0,50	прозрачный	Soft PVC	20	01-6207-3-20	2	2,00	прозрачный	Soft PVC	20
01-6204-3-20	2	0,75	прозрачный	Soft PVC	20	01-6208-3-20	2	2,50	прозрачный	Soft PVC	20
01-6201-3-05	2	0,25	прозрачный	Soft PVC	5						
01-6205-3-05	2	1,00	прозрачный	Soft PVC	5						
01-6207-3-05	2	2,00	прозрачный	Soft PVC	5						
01-6208-3-05	2	2,50	прозрачный	Soft PVC	5						

* Soft PVC — поливинилхлорид



Кабель акустический Silicon мини-бухты REXANT

Артикул	Центральный проводник, количество жил	Сечение, мм ²	Цвет оболочки	Материал оболочки	В бухте, м
01-6303-05	2	0,50	прозрачный	Silicon	5
01-6304-05	2	0,75	прозрачный	Silicon	5
01-6303-10	2	0,50	прозрачный	Silicon	10
01-6304-10	2	0,75	прозрачный	Silicon	10
01-6306-05	2	1,50	прозрачный	Silicon	5
01-6305-05	2	1,00	прозрачный	Silicon	5
01-6308-05	2	2,50	прозрачный	Silicon	5
01-6305-10	2	1,00	прозрачный	Silicon	10
01-6306-10	2	1,50	прозрачный	Silicon	10
01-6308-10	2	2,50	прозрачный	Silicon	10

* Silicon — силикон

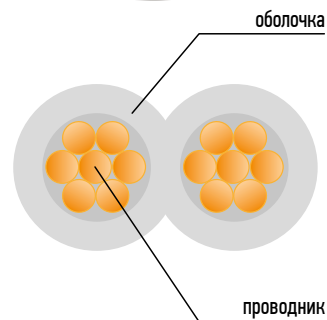

РАЗЪЕМЫ

РАЗЪЕМЫ F

Предназначены для монтажа ТВ антенн, систем видеонаблюдения, кабельного телевидения.

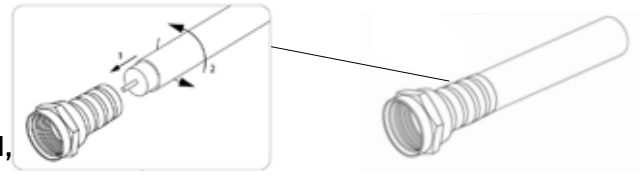

F-разъем

Тип: RG-58
Способ монтажа: накрутка
Корпус: никель
В упаковке: 100 шт.

05-4001



F-разъем

Тип: RG-58
Способ монтажа: накрутка
Корпус: никель
В упаковке: 100 шт.

05-4001-4



F-разъем

Тип: RG-59
Способ монтажа: накрутка
Корпус: никель
В упаковке: 100 шт.

05-4002



F-разъем

Тип: RG-59
Способ монтажа: накрутка
Корпус: никель
В упаковке: 100 шт.

05-4002-4



F-разъем

Тип: RG-6
Способ монтажа: накрутка
Корпус: никель
В упаковке: 100 шт.

05-4003



F-разъем

Тип: RG-6
Способ монтажа: накрутка
Корпус: никель
В упаковке: 100 шт.
В розничной упаковке:
арт. 05-4003-4-7, 05-4003-4-9

05-4003-4



F-разъем

Тип: RG-6
Способ монтажа: накрутка
Корпус: никель
В упаковке: 100 шт.

05-4003-1



F-разъем

Тип: RG-6
Способ монтажа: накрутка
Корпус: никель
В упаковке: 100 шт.
В розничной упаковке:
арт. 05-4003-6-7, 05-4003-6-9

05-4003-6



F-разъем

Тип: RG-6
Способ монтажа: вставка
Корпус: никель
В упаковке: 50 шт.

05-4003-8



F-разъем

Тип: RG-6
Способ монтажа: накрутка
Корпус: никель
В упаковке: 100 шт.
В розничной упаковке:
арт. 05-4003-5-7, 05-4003-5-9

05-4003-5



F-разъем с резиновым уплотнителем

Тип: SAT
Способ монтажа: накрутка
Корпус: никель
В упаковке: 100 шт.

05-4005



F-разъем с резиновым уплотнителем

Тип: SAT
Способ монтажа: накрутка
Корпус: никель
В упаковке: 100 шт.
В розничной упаковке:
арт. 05-4005-4-7, 05-4005-4-9

05-4005-4



F-разъем без пина

Тип: RG-11
Способ монтажа: накрутка
Корпус: никель
В упаковке: 100 шт.

05-4006



F-разъем с пином

Тип: RG-11
Способ монтажа: накрутка
Корпус: никель
В упаковке: 50 шт.

05-4007



F-разъем

Тип: RG-6
Способ монтажа: обжим
Корпус: никель
В упаковке: 50 шт.

05-4036



F-разъем

Тип: RG-6
Способ монтажа: обжим
Корпус: никель
В упаковке: 100 шт.

05-4041



F-Заглушка

Тип: 75 Ом
Способ монтажа: накрутка
Корпус: никель
В упаковке: 100 шт.

05-4081



F-гнездо с контактом

Способ монтажа: на корпус
Корпус: никель
В упаковке: 100 шт.

05-4102-4



F-гнездо с контактом

Способ монтажа: на корпус
Корпус: никель
В упаковке: 100 шт.

05-4103



F-разъем

Тип: RG-6
Способ монтажа: обжим
Корпус: никель
В упаковке: 100 шт.

05-4033



F-гнездо с контактом

Способ монтажа: на корпус
Корпус: никель
В упаковке: 100 шт.

05-4106



F-разъем без пина

Тип: RG-11
Способ монтажа: накрутка
Корпус: никель
Количество в упаковке: 100 шт.

05-4006-4



F-разъем с пином

Тип: RG-11
Способ монтажа: накрутка
Корпус: никель
В упаковке: 50 шт.

05-4007-4



F-разъем

Тип: RG-6
Способ монтажа: обжим
Корпус: никель
В упаковке: 100 шт.

05-4034-4



F-разъем

Тип: RG-11
Способ монтажа: обжим
Корпус: никель
В упаковке: 50 шт.

05-4008



F-разъем

Тип: RG-6
Способ монтажа: обжим
Корпус: никель
В упаковке: 100 шт.

05-4031



F-разъем

Тип: RG-6
Способ монтажа: обжим
Корпус: никель
В упаковке: 100 шт.

05-4032



F-гнездо с контактом

Способ монтажа: на корпус
Корпус: никель
В упаковке: 100 шт.

05-4103-4



F-разъем

Тип: RG-6
Способ монтажа: обжим
Корпус: никель
В упаковке: 100 шт.
В розничной упаковке:
арт. 05-4034-1-7

05-4034-1

ПЕРЕХОДНИКИ F/TV/VNC

Предназначены для коммутации оборудования с коаксиальным кабелем.

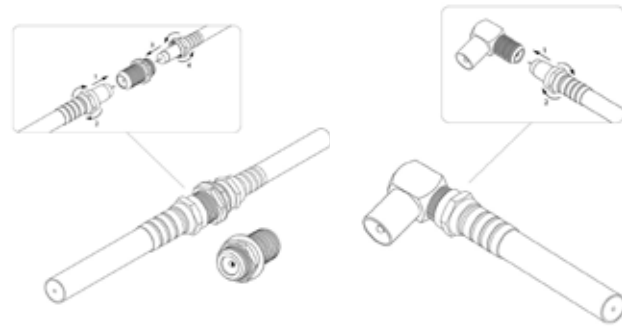

Гнездо F – гнездо TV

Корпус: никель
Количество в упаковке: 100 шт.

05-4301



Гнездо F – гнездо TV

Корпус: никель
Количество в упаковке: 100 шт.
В розничной упаковке:
арт. 05-4302-4-7, 05-4302-4-9

05-4302-4



Гнездо F – гнездо TV

Корпус: никель
Тип: с кольцом
Количество в упаковке: 100 шт.
В розничной упаковке:
арт. 05-4301-4-7, 05-4301-4-9

05-4301-4



Гнездо F – штекер TV

Серия: «GOLD»
Количество в упаковке: 100 шт.

05-4303-1



Гнездо F – штекер TV

Корпус: никель
Количество в упаковке: 100 шт.

05-4303



Гнездо F – штекер TV

Серия: «GOLD»
Количество в упаковке: 100 шт.

05-4303-5



Гнездо F – штекер TV

Корпус: никель
Количество в упаковке: 100 шт.
В розничной упаковке:
арт. 05-4303-4-7, 05-4303-4-9

05-4303-4



Гнездо F – штекер TV

Корпус: никель
Количество в упаковке: 100 шт.

05-4303-6



Гнездо F – штекер TV

Корпус: никель
Тип: угловой
Количество в упаковке: 50 шт.

05-4311



Гнездо F – гнездо TV

Корпус: никель
Тип: угловой
Количество в упаковке: 50 шт.

05-4312



Гнездо F – штекер TV

Корпус: никель
Тип: угловой
Количество в упаковке: 50 шт.
В розничной упаковке:
арт. 05-4311-4-7, 05-4311-4-9

05-4311-4



Гнездо F – гнездо TV

Корпус: никель
Тип: угловой
Количество в упаковке: 50 шт.
В розничной упаковке:
арт. 05-4312-4-7, 05-4312-4-9

05-4312-4



Гнездо F – гнездо F «Бочка»

Корпус: никель
Количество в упаковке: 100 шт.

05-4201



Гнездо F – гнездо F «Бочка»

Корпус: никель
Тип: с кольцом
Количество в упаковке: 100 шт.

05-4201-4



Соединитель ×3 гнезда F

Корпус: никель
Тип: F-тройник
Количество в упаковке: 50 шт.
В розничной упаковке:
арт. 05-4204-4-7, 05-4204-4-9

05-4204-4



Гнездо F – гнездо F «Бочка»

Корпус: никель
Тип: без кольца
Количество в упаковке: 100 шт.
В розничной упаковке:
арт. 05-4201-6-7, 05-4201-6-9

05-4201-6



Гнездо TV – гнездо TV

Корпус: никель
Количество в упаковке: 50 шт.

05-2301



Штекер TV – штекер TV

Корпус: никель
Количество в упаковке: 50 шт.
В розничной упаковке:
арт. 05-2302-4-7, 05-2302-4-9

05-2302



Штекер TV – штекер TV

Корпус: никель
Количество в упаковке: 50 шт.
В розничной упаковке:
арт. 05-2302-4-7, 05-2302-4-9

05-2302-4



Штекер TV – гнездо TV

Корпус: никель
Количество в упаковке: 100 шт.
В розничной упаковке:
арт. 05-2303-7, 05-2303-9

05-2303



Штекер F – штекер F

Корпус: никель
Количество в упаковке: 100 шт.

05-4202



Штекер F – штекер F

Количество в упаковке: 100 шт.
В розничной упаковке:
арт. 05-4202-4-7, 05-4202-4-9

05-4202-4



Штекер F – штекер TV

Корпус: никель
Количество в упаковке: 100 шт.
В розничной упаковке:
арт. 05-4361-4-7, 05-4361-4-9

05-4361-4



Штекер F – гнездо F угловой

Корпус: никель
Тип: угловой
Количество в упаковке: 100 шт.

05-4203



Штекер F – гнездо TV

Корпус: никель
Количество в упаковке: 100 шт.
В розничной упаковке:
арт. 05-4362-4-7, 05-4362-4-9

05-4362-4



Штекер F – штекер TV

Корпус: никель
Количество в упаковке: 100 шт.

05-4361



Гнездо F – штекер RCA

Корпус: никель
Количество в упаковке: 50 шт.

05-4304-4



Штекер F – гнездо TV

Корпус: никель
Количество в упаковке: 100 шт.

05-4362



Гнездо F – штекер 3.5 мм моно

Корпус: никель
Количество в упаковке: 50 шт.

05-4308-4



Штекер 3.5 мм моно – гнездо TV

Корпус: никель
Количество в упаковке: 50 шт.

05-2304

РАЗЪЕМЫ TV

Предназначены для подключения эфирного, спутникового и кабельного телевидения с помощью коаксиального кабеля.

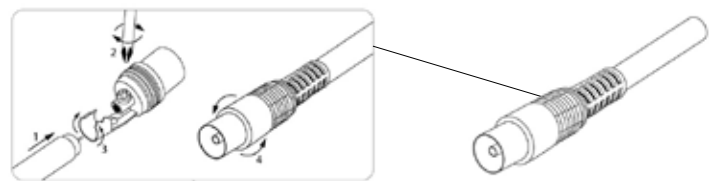

Разъем гнездо

Способ монтажа: винтовой зажим
Корпус: пластик
В упаковке: 100 шт.
В розничной упаковке: арт. 05-2043-7

05-2043



Разъем гнездо

Способ монтажа: винтовой зажим
Корпус: пластик
В упаковке: 100 шт.

05-2043-2



Разъем гнездо

Способ монтажа: винтовой зажим
Корпус: пластик
В упаковке: 100 шт.
В розничной упаковке: арт. 05-2044-7

05-2044



Разъем гнездо

Способ монтажа: винтовой зажим
Корпус: пластик
В упаковке: 100 шт.

05-2044-2



Разъем штекер

Способ монтажа: винтовой зажим
Корпус: пластик
В упаковке: 100 шт.

05-2041



Разъем штекер

Способ монтажа: винтовой зажим
Корпус: пластик
В упаковке: 100 шт.

05-2041-1



Разъем штекер

Способ монтажа: винтовой зажим
Корпус: пластик
В упаковке: 100 шт.
В розничной упаковке: арт. 05-2042-2-7, 05-2042-2-9

05-2042-2



Разъем штекер

Способ монтажа: винтовой зажим
Корпус: пластик
В упаковке: 100 шт.
В розничной упаковке: арт. 05-2041-2-7, 05-2041-2-9

05-2041-2



Разъем штекер

Способ монтажа: винтовой зажим
Корпус: пластик
В упаковке: 100 шт.

05-2042-1



Разъем штекер

Способ монтажа: винтовой зажим
Корпус: пластик
В упаковке: 100 шт.

05-2042



Разъем гнездо

Способ монтажа: винтовой зажим
Корпус: пластик
В упаковке: 100 шт.

05-2062



Разъем штекер

Способ монтажа: винтовой зажим
Корпус: пластик
В упаковке: 100 шт.

05-2061



Разъем гнездо

Способ монтажа: винтовой зажим
Корпус: никель
В упаковке: 100 шт.

05-2032



Разъем штекер

Способ монтажа: винтовой зажим
Корпус: никель
В упаковке: 100 шт.
В розничной упаковке:
арт. 05-2031-7, 05-2031-9

05-2031



Разъем гнездо

Способ монтажа: винтовой зажим
Корпус: никель
В упаковке: 10 шт.

05-2015



Разъем гнездо

Способ монтажа: винтовой зажим
Корпус: никель
В упаковке: 100 шт.

05-2014



Разъем гнездо

Способ монтажа: винтовой зажим
Корпус: никель
В упаковке: 10 шт.

05-2014-4



Разъем штекер

Способ монтажа: винтовой зажим
Корпус: никель
В упаковке: 10 шт.

05-2012



Разъем штекер

Способ монтажа: винтовой зажим
Корпус: никель
В упаковке: 10 шт.

05-2013-1



Разъем штекер

Тип: обжим
Корпус: никель
В упаковке: 100 шт.
В розничной упаковке:
арт. 05-4307-7, 05-4307-9

05-4307



Разъем штекер

Способ монтажа: винтовой зажим
Корпус: никель
В упаковке: 100 шт.
В розничной упаковке:
арт. 05-2011-4-7, 05-2011-4-9

05-2011-4



Разъем штекер

Способ монтажа: винтовой зажим
Корпус: никель
В упаковке: 100 шт.

05-2011



Разъем гнездо

Тип: обжим
Корпус: никель
В упаковке: 50 шт.
В розничной упаковке:
арт. 05-4306-7, 05-4306-9

05-4306



Разъем гнездо

Тип: на корпус
Корпус: никель
В упаковке: 100 шт.

05-2081

РАЗЪЕМЫ RCA

Предназначены для соединения кабеля с видео- и аудиоаппаратурой.



Разъем штекер RCA

Способ монтажа: клеммная колодка
Корпус: пластик
В упаковке: 50 шт.

14-0413



Разъем штекер RCA

Способ монтажа: быстрозажимная колодка
Корпус: пластик
В упаковке: 50 шт.

14-0413-2



Разъем гнездо RCA

Способ монтажа: клеммная колодка
Корпус: пластик
В упаковке: 50 шт.

14-0414



Разъем гнездо RCA

Способ монтажа: быстрозажимная колодка
Корпус: пластик
В упаковке: 50 шт.

14-0414-2



Разъем штекер RCA

Способ монтажа: пайка
Корпус: пластик
В упаковке: 100 шт.
В розничной упаковке: арт. 14-0401-8

14-0401



Разъем штекер RCA

Способ монтажа: пайка
Корпус: пластик
В упаковке: 100 шт.
В розничной упаковке: арт. 14-0402-8

14-0402



Разъем штекер RCA

Способ монтажа: пайка
Корпус: пластик
В упаковке: 100 шт.
В розничной упаковке: арт. 14-0403-8

14-0403



Разъем штекер RCA

Способ монтажа: пайка
Корпус: пластик
В упаковке: 100 шт.
В розничной упаковке: арт. 14-0404-8

14-0404



Разъем штекер RCA

Способ монтажа: пайка
Корпус: пластик
В упаковке: 100 шт.
В розничной упаковке: арт. 14-0405-8

14-0405



Разъем штекер RCA

Способ монтажа: пайка
Корпус: пластик
В упаковке: 100 шт.
В розничной упаковке: арт. 14-0406-8

14-0406



Разъем штекер RCA с колпачком

Способ монтажа: под винт
Корпус: металл с пластиком
В упаковке: 50 шт.

14-0409



Разъем штекер RCA с колпачком

Способ монтажа: под винт
Корпус: металл с пластиком
В упаковке: 50 шт.

14-0409-4



Разъем штекер RCA

Способ монтажа: под винт
Корпус: металл
В упаковке: 100 шт.

14-0410



Разъем штекер RCA

Способ монтажа: под винт
Корпус: металл
В упаковке: 100 шт.

14-0410-4



Разъем штекер RCA

Способ монтажа: пайка
Корпус: металл
В упаковке: 100 шт.

14-0411



Разъем штекер RCA

Способ монтажа: пайка
Корпус: металл
В упаковке: 100 шт.

14-0411-4



Разъем штекер RCA

Способ монтажа: пайка
Корпус: металл
В упаковке: 100 шт.

14-0405-1



Разъем штекер RCA

Способ монтажа: пайка
Корпус: металл
В упаковке: 100 шт.

14-0405-4



Разъем штекер RCA

Способ монтажа: пайка
Корпус: металл
В упаковке: 100 шт.

14-0412-4

РАЗЪЕМЫ XLR, CANON

Предназначены для симметричной передачи аналогового сигнала или синхросигнала между профессиональной аудио- и видеоаппаратурой.



Разъем Canon штекер XLR

Способ монтажа: на корпус
Количество в упаковке: 20 шт.

14-0532



Разъем Canon штекер XLR

Способ монтажа: на шнур
Количество в упаковке: 20 шт.

14-0514



Разъем Canon штекер XLR угловой

Способ монтажа: на шнур
В упаковке: 10 шт.

14-0522

ТВ СПЛИТТЕРЫ, ОТВЕТВИТЕЛИ

Предназначены для разделения сигнала от антенны на несколько телевизоров или ресиверов. Обеспечивают четкое изображение на всех подключаемых устройствах.

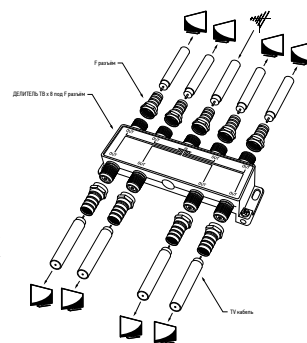

Делитель ТВ×2 под F разъем

Модель: ТВ
Деление сигнала: 1×2
Частота сигнала: 5-1000 МГц
В упаковке: 10 шт.

05-6001



Делитель ТВ×2 под F разъем

Модель: спутник
Деление сигнала: 1×2
Частота сигнала: 5-2500 МГц
В упаковке: 10 шт.

05-6201-4



Делитель ТВ×3 под F разъем

Модель: ТВ
Деление сигнала: 1×3
Частота сигнала: 5-1000 МГц
В упаковке: 10 шт.

05-6002



Делитель ТВ×3 под F разъем

Модель: спутник
Деление сигнала: 1×3
Частота сигнала: 5-2500 МГц
В упаковке: 10 шт.

05-6202-4



Делитель ТВ×4 под F разъем

Модель: ТВ
Деление сигнала: 1×4
Частота сигнала: 5-1000 МГц
В упаковке: 10 шт.

05-6003



Делитель ТВ×3 под F разъем

Модель: спутник
Деление сигнала: 1×3
Частота сигнала: 5-2500 МГц
В упаковке: 10 шт.
В розничной упаковке: арт. 05-6202-4-9

05-6202



Делитель ТВ×6 под F разъем

Модель: ТВ
Деление сигнала: 1×6
Частота сигнала: 5-1000 МГц
В упаковке: 5 шт.

05-6004



Делитель ТВ×4 под F разъем

Модель: спутник
Деление сигнала: 1×4
Частота сигнала: 5-2500 МГц
В упаковке: 10 шт.
В розничной упаковке: арт. 05-6202-4-9

05-6203



Делитель ТВ×8 под F разъем

Модель: ТВ
Деление сигнала: 1×8
Частота сигнала: 5-1000 МГц
В упаковке: 5 шт.

05-6005



Делитель ТВ×6 под F разъем

Модель: спутник
Деление сигнала: 1×6
Частота сигнала: 5-2500 МГц
В упаковке: 5 шт.

05-6204



Делитель ТВ×2 под F разъем

Модель: спутник
Деление сигнала: 1×2
Частота сигнала: 5-2500 МГц
В упаковке: 10 шт.
В розничной упаковке: арт. 05-6201-4-9

05-6201



Делитель ТВ×8 под F разъем

Модель: спутник
Деление сигнала: 1×8
Частота сигнала: 5-2500 МГц
В упаковке: 5 шт.

05-6205



Делитель ТВ×2 под F разъем

Модель: ТВ
Деление сигнала: 1×2
Частота сигнала: 5-1000 МГц
В упаковке: 10 шт.
В розничной упаковке: арт. 05-6021-9

05-6021



Делитель ТВ×2 под F разъем

Модель: ТВ
Деление сигнала: 1×2
Частота сигнала: 5-900 МГц
В упаковке: 10 шт.
В розничной упаковке: арт. 05-6031-9

05-6031



Делитель ТВ×3 под F разъем

Модель: ТВ
Деление сигнала: 1×3
Частота сигнала: 5-1000 МГц
В упаковке: 10 шт.
В розничной упаковке: арт. 05-6022-9

05-6022



Делитель ТВ×3 под F разъем

Модель: ТВ
Деление сигнала: 1×3
Частота сигнала: 5-900 МГц
В упаковке: 10 шт.
В розничной упаковке: арт. 05-6032-9

05-6032



Делитель ТВ×4 под F разъем

Модель: ТВ
Деление сигнала: 1×4
Частота сигнала: 5-1000 МГц
В упаковке: 10 шт.
В розничной упаковке: арт. 05-6023-9

05-6023



Делитель ТВ×4 под F разъем

Модель: ТВ
Деление сигнала: 1×4
Частота сигнала: 5-900 МГц
В упаковке: 10 шт.
В розничной упаковке: арт. 05-6033-9

05-6033



Делитель ТВ×6 под F разъем

Модель: ТВ
Деление сигнала: 1×6
Частота сигнала: 5-1000 МГц
В упаковке: 5 шт.

05-6024



Диплексор SAT+TV в усиленном корпусе

Модель: спутник + ТВ
Деление сигнала: 1×2
Частота сигнала: 40-860 МГц, 950-2150 МГц
В упаковке: 10 шт.

05-8000



Делитель ТВ×8 под F разъем

Модель: ТВ
Деление сигнала: 1×8
Частота сигнала: 5-1000 МГц
В упаковке: 5 шт.

05-6025



Диплексор SAT+TV, (MINI)

Модель: спутник + ТВ
Деление сигнала: 1×2
Частота сигнала: 5-860 МГц, 950-2250 МГц
В упаковке: 10 шт.

05-8001



Ответвитель 2 отвода 18 дБ

Модель: ТВ
Затухание: 18 dB
В упаковке: 10 шт.

05-7106



Ответвитель 1 отвод 10 дБ

Модель: ТВ
Затухание: 10 dB
В упаковке: 10 шт.

05-7103



Делитель ТВ×2+3 шт. F

Серия «SILVER»
Модель: ТВ
Деление сигнала: 1×2
Частота сигнала: 5-1000 МГц
В упаковке: 10 шт.

05-6101



Делитель ТВ «краб»×2+3шт. F

Серия «GOLD»
Модель: ТВ
Деление сигнала: 1×2
Частота сигнала: 5-1000 МГц
В упаковке: 10 шт.

05-6101-1



Делитель ТВ×3 + 4 шт. F

Серия: «SILVER»
Модель: ТВ
Деление сигнала: 1×3
Частота сигнала: 5-1000 МГц
В упаковке: 10 шт.

05-6102



Делитель ТВ×3 + 4 шт. F

Серия: «GOLD»
Модель: ТВ
Деление сигнала: 1×3
Частота сигнала: 5-1000 МГц
В упаковке: 10 шт.

05-6102-1



Делитель ТВ×4 + 5 шт. F

Серия: «SILVER»
Модель: ТВ
Деление сигнала: 1×4
Частота сигнала: 5-1000 МГц
В упаковке: 10 шт.

05-6103



Делитель ТВ×4 + 5 шт. F

Серия: «GOLD»
Модель: ТВ
Деление сигнала: 1×4
Частота сигнала: 5-1000 МГц
В упаковке: 10 шт.

05-6103-1



Делитель ТВ «крат»×6 + 7 шт. F

Серия: «SILVER»
 Модель: ТВ
 Деление сигнала: 1×4
 Частота сигнала: 5-1000 МГц
 В упаковке: 5 шт.

05-6104



Делитель ТВ×6 + 7 шт. F

Серия: «GOLD»
 Модель: ТВ
 Деление сигнала: 1×6
 Частота сигнала: 5-1000 МГц
 В упаковке: 5 шт.

05-6104-1



Делитель ТВ×8 + 9 шт. F

Серия: «SILVER»
 Модель: ТВ
 Деление сигнала: 1×8
 Частота сигнала: 5-1000 МГц
 В упаковке: 5 шт.

05-6105



Делитель ТВ×8 + 9 шт. F

Серия: «GOLD»
 Модель: ТВ
 Деление сигнала: 1×8
 Частота сигнала: 5-1000 МГц
 В упаковке: 5 шт.

05-6105-1

ПЕРЕХОДНИКИ-ДЕЛИТЕЛИ 3,5/6,3 АУДИО

Предназначены для передачи аналогового стерео аудиосигнала, идущего от кабеля на аудиооборудование, с переходом на другой тип разъема.



Переходник

Штекер: 6.3 мм стерео
 Гнездо: 3.5 мм стерео
 В упаковке: 50 шт.

14-0202



Переходник

Гнездо: 3.5 мм стерео
 Гнездо: 3.5 мм стерео
 В упаковке: 50 шт.

14-0203



Переходник

Штекер: 6.3 мм стерео
 Гнездо: 3.5 мм стерео
 Металл
 В упаковке: 50 шт.

14-0205



Переходник

Штекер: 3.5 мм стерео
 Гнездо: 6.3 мм стерео
 В упаковке: 50 шт.

14-0212



Переходник

Штекер: 3.5 мм стерео
 Гнездо: 6.3 мм стерео
 Металл
 В упаковке: 50 шт.

14-0213



Переходник

Штекер: 3.5 мм стерео
 Гнездо: 2 × 3.5 мм стерео
 В упаковке: 50 шт.

14-0423



Переходник

Штекер: 3.5 мм стерео
 Гнездо: 2 × RCA
 В упаковке: 50 шт.

14-0431

ПЕРЕХОДНИКИ SCART

Предназначены для двухсторонней передачи аналоговых видео- и аудиосигналов между теле- и видеоустройствами (телевизоры, видеомагнитофоны, ресиверы, DVD проигрыватели, акустические системы и т. п.) с несовместимыми разъемами.

Переходник SCART

Разъемы:
штекер – SCART
гнездо – RCA×3
гнездо – SVHS
Опция: тумблер переключения RCA и SVHS на вход или выход SCART
В упаковке: 10 шт.



17-1051

Переходник SCART

Разъемы:
штекер – SCART
гнездо – SCART
гнездо – RCA×3
гнездо – SVHS
Опция: тумблер переключения RCA и SVHS на вход или выход SCART
В упаковке: 10 шт.



17-1054

Переходник SCART

Разъемы:
штекер – SCART
гнездо – SCART×2
гнездо – RCA×3
гнездо – SVHS
Опция: тумблер переключения RCA и SVHS на вход или выход SCART
В упаковке: 10 шт.



17-1058

Переходник SCART

Разъемы:
штекер – SCART
гнездо – RCA×3
Опция: тумблер переключения RCA на вход или выход SCART
В упаковке: 10 шт.



17-1063

Переходник SCART

Разъемы:
штекер – SCART
гнездо – RCA×4
В упаковке: 10 шт.



17-1061

ПЕРЕХОДНИКИ RCA

Предназначены для разделения видео- или аудиосигнала.

Переходник

Штекер: 1×RCA
Гнездо: 2×RCA
В упаковке: 50 шт.



14-0421

Переходник

Гнездо: 1×RCA
Гнездо: 2×RCA
В упаковке: 50 шт.



14-0422

Переходник

Гнездо: 1×RCA
Гнездо: 1×RCA
В упаковке: 50 шт.



14-0432

Переходник

Гнездо: 2×RCA
Гнездо: 2×RCA
В упаковке: 50 шт.



14-0433

Переходник

Гнездо: 3×RCA
Гнездо: 3×RCA
В упаковке: 50 шт.



14-0434

ПЕРЕХОДНИКИ VGA/DVI/HDMI

Предназначены для передачи цифровых видеоданных высокого разрешения и многоканальных цифровых аудиосигналов. Используются для подключения устройств нового поколения с разными разъемами: телевизоров, компьютеров и ноутбуков, мультимедийных проигрывателей, игровых консолей, видеокамер и др.



Переходник

Гнездо: 1×HDMI
Штекер: 1×mini HDMI
Серия «GOLD»
В упаковке: 10 шт.

17-6801



Переходник угловой

Гнездо: 1×HDMI
Штекер: 1×HDMI
Серия «GOLD»
В упаковке: 10 шт.

17-6805



Переходник

Гнездо: 1×HDMI
Гнездо: 1×HDMI
Серия «GOLD»
В упаковке: 10 шт.

17-6806



Переходник

Штекер: 1×HDMI
Гнездо: 1×DVI-I
Серия «GOLD»
В упаковке: 10 шт.

17-6807



Переходник

Штекер: 1×VGA
Гнездо: 1×DVI-I
Серия «GOLD»
В упаковке: 10 шт.

17-6808



Переходник

Штекер: 1×DVI
Гнездо: 1×HDMI
Серия «GOLD»
В упаковке: 10 шт.

17-6811



Переходник поворотный

Штекер: 1×DVI-D
Гнездо: 1×HDMI
Серия «GOLD»
В упаковке: 10 шт.

17-6812



Переходник поворотный

Штекер: 1×HDMI
Гнездо: 1×HDMI
Серия «GOLD»
В упаковке: 10 шт.

17-6813



Переходник

Гнездо: 1×HDMI
Штекер: 1×Micro HDMI
Серия «GOLD»
В упаковке: 10 шт.

17-6815



Переходник

Штекер: 1×HDMI
Гнездо: 2×HDMI
Длина шнура: 0,1 м
Серия «GOLD»
В упаковке: 10 шт.

17-6832



Переходник

Гнездо: 1×VGA
Гнездо: 1×VGA
Серия «GOLD»
В упаковке: 10 шт.

17-6817



Переходник

Штекер: 1×VGA
Гнездо: 2×VGA
Длина шнура: 0,1 м
В упаковке: 1 шт.

17-6834



Переходник

Штекер: 1×DVI-I
Гнездо: 1×VGA
Серия «GOLD»
В упаковке: 10 шт.

17-6821



ШНУРЫ

ШНУРЫ HDMI, HDMI-DVI

Применяются для передачи аудио- и видеосигналов высокой четкости и управления современными мультимедийными устройствами, для подключения TV, компьютеров, ноутбуков, мультимедийных проигрывателей, игровых приставок через стандартный разъем HDMI.

Переходной шнур HDMI – DVI-D GOLD с фильтрами REXANT



Артикул	длина, м	цвет	количество в упаковке, шт.
17-6303	1,5	черный	10
17-6304	2	черный	10
17-6305	3	черный	10
17-6306	5	черный	5
17-6307	7	черный	5

Шнур Luxury HDMI штекер – DVI штекер GOLD шелк золото 24к с фильтрами REXANT



Артикул	длина, м	цвет	количество в упаковке, шт.
17-6606	5	черный	5

Шнур HDMI штекер – HDMI штекер GOLD без фильтров (PE bag) PROconnect



Артикул	длина, м	цвет	количество в упаковке, шт.
17-6202-8	1	черный	10
17-6203-8	1,5	черный	10

Шнур HDMI штекер – HDMI штекер GOLD с фильтрами угловой 360° REXANT



Артикул	длина, м	цвет	количество в упаковке, шт.
17-6204-3	2	черный	10

Шнур HDMI штекер – HDMI штекер GOLD с фильтрами REXANT



Артикул	длина, м	цвет	количество в упаковке, шт.
17-6202	1	черный	10
17-6203	1,5	черный	10
17-6204	2	черный	10
17-6205	3	черный	10
17-6206	5	черный	5
17-6207	7	черный	5
17-6208	10	черный	5
17-6209	15	черный	1
17-6210	20	черный	1

Шнур HDMI штекер – HDMI штекер GOLD с фильтрами (PE bag) PROconnect



Артикул	длина, м	цвет	количество в упаковке, шт.
17-6201-6	0,5	черный	10
17-6202-6	1	черный	10
17-6203-6	1,5	черный	10
17-6204-6	2	черный	10
17-6205-6	3	черный	10
17-6206-6	5	черный	5
17-6207-6	7	черный	5
17-6208-6	10	черный	5
17-6209-6	15	черный	1
17-6210-6	20	черный	1

Шнур HDMI штекер – mini HDMI штекер GOLD Ultra Slim REXANT



АРТИКУЛ	ДЛИНА, М	ЦВЕТ	КОЛИЧЕСТВО В УПАКОВКЕ, ШТ.
17-6713	1,5	черный	5

Шнур HDMI штекер – micro HDMI штекер витой REXANT



АРТИКУЛ	ДЛИНА, М	ЦВЕТ	КОЛИЧЕСТВО В УПАКОВКЕ, ШТ.
17-7226	2	розовый	10

Шнур HDMI штекер – HDMI штекер витой REXANT



АРТИКУЛ	ДЛИНА, М	ЦВЕТ	КОЛИЧЕСТВО В УПАКОВКЕ, ШТ.
17-7026	2	розовый	10

Шнур HDMI штекер – HDMI штекер GOLD Ultra Slim REXANT



АРТИКУЛ	ДЛИНА, М	ЦВЕТ	КОЛИЧЕСТВО В УПАКОВКЕ, ШТ.
17-6700	0,5	черный	5
17-6703	1,5	черный	5
17-6705	3	черный	5

Шнур HDMI штекер – mini HDMI штекер витой REXANT



АРТИКУЛ	ДЛИНА, М	ЦВЕТ	КОЛИЧЕСТВО В УПАКОВКЕ, ШТ.
17-7126	2	розовый	10

Шнур HDMI штекер – micro HDMI штекер GOLD Ultra Slim REXANT



АРТИКУЛ	ДЛИНА, М	ЦВЕТ	КОЛИЧЕСТВО В УПАКОВКЕ, ШТ.
17-6723	1,5	черный	5

ШНУРЫ RCA

Предназначены для передачи аналогового видео- и аудиосигнала и широко применяются в теле- и аудиосистемах.

Шнур 2 RCA штекер – 2 RCA штекер REXANT



АРТИКУЛ	ДЛИНА, М	ЦВЕТ	КОЛИЧЕСТВО В УПАКОВКЕ, ШТ.
17-0102	1	черный	10
17-0103	1,5	черный	10
17-0105	3	черный	10
17-0106	5	черный	10
17-0107	7	черный	5
17-0108	10	черный	5

Шнур 2 RCA штекер – 2 RCA штекер СМАРТКИП



АРТИКУЛ	ДЛИНА, М	ЦВЕТ	КОЛИЧЕСТВО В УПАКОВКЕ, ШТ.
17-0103-8	1,2	черный	10



Шнур 3 RCA штекер – 3 RCA штекер СМАРТКИП

Артикул	Длина, м	Цвет	Количество в упаковке, шт.
17-0202-8	1,2	черный	10

Шнур 2 RCA штекер – 2 RCA Штекер GOLD REXANT



Артикул	Длина, м	Цвет	Количество в упаковке, шт.
17-0103-1	1,5	синий	10
17-0105-1	3	синий	10
17-0106-1	5	синий	5

Шнур 3 RCA штекер – 3 RCA штекер PROconnect



Артикул	Длина, м	Цвет	Количество в упаковке, шт.
17-0202-6	1,5	черный	10

Шнур 4 RCA штекер – 4 RCA штекер REXANT



Артикул	Длина, м	Цвет	Количество в упаковке, шт.
17-0301	1	черный	10
17-0302	1,5	черный	10
17-0304	3	черный	10
17-0305	5	черный	10
17-0306	7	черный	10
17-0307	10	черный	5

Шнур 4 RCA штекер – 4 RCA штекер GOLD REXANT



Артикул	Длина, м	Цвет	Количество в упаковке, шт.
17-0303-1	2	синий	10
17-0304-1	3	синий	10
17-0305-1	5	синий	5

Шнур 2RCA штекер – 2 RCA штекер GOLD REXANT



Артикул	Длина, м	Цвет	Количество в упаковке, шт.
17-0143	1,5	черный	10
17-0145	3	черный	10
17-0146	5	черный	5
17-0148	10	черный	5

Шнур 3 RCA штекер – 3 RCA штекер REXANT



Артикул	Длина, м	Цвет	Количество в упаковке, шт.
17-0202	1,5	черный	10
17-0204	3	черный	10
17-0205	5	черный	10
17-0206	7	черный	10
17-0207	10	черный	5

Шнур 3 RCA штекер – 3 RCA штекер GOLD REXANT



Артикул	Длина, м	Цвет	Количество в упаковке, шт.
17-0202-1	1,5	синий	10
17-0204-1	3	синий	10

Шнур 3 RCA штекер – 3 RCA штекер GOLD REXANT



Артикул	Длина, м	Цвет	Количество в упаковке, шт.
17-0212	1,5	черный	10
17-0214	3	черный	10
17-0215	5	черный	5

Шнур 3 RCA штекер – 3 RCA штекер GOLD REXANT



Артикул	Длина, м	Цвет	Количество в упаковке, шт.
17-0233	1,5	черный	10
17-0235	3	черный	10
17-0236	5	черный	10

ШНУРЫ SCART

Предназначены для качественной передачи видео- и аудиосигнала (STEREO) между устройствами (телевизор, видеомаягнитофон, DVD проигрыватель), имеющими разъемы типа SCART.

Шнур SCART штекер – 3 RCA штекер



Артикул	Длина, м	Цвет	Количество в упаковке, шт.
17-0201-7	1	черный	10

Шнур SCART (21PIN) штекер – SCART (21PIN) штекер



Артикул	Длина, м	Цвет	Количество в упаковке, шт.
17-1102	1	черный	10
17-1105	3	черный	10
17-1106	5	черный	5

Разъем SCART



Артикул	Цвет	Количество в упаковке, шт.
17-1001	черный	50

Шнур SCART (21PIN) штекер – SCART (21PIN) штекер GOLD



Артикул	Длина, м	Цвет	Количество в упаковке, шт.
17-1123	1,5	черный	10
17-1125	3	черный	10

Шнур SCART (21PIN) штекер – SCART (21PIN) штекер GOLD металл



Артикул	Длина, м	Цвет	Количество в упаковке, шт.
17-1111	1	черный	10
17-1113	1,5	черный	10
17-1115	3	черный	10
17-1116	5	черный	10
17-1117	7	черный	1
17-1118	10	черный	1
17-1119	15	черный	1

Адаптер SCART штекер – 5 x SCART socket + 3RCA jack + S-VHS jack W/switch



Артикул	Цвет	Количество в упаковке, шт.
17-1135	черный	5

Шнур SCART (21PIN) штекер – SCART (21PIN) штекер GOLD металл



Артикул	Длина, м	Цвет	Количество в упаковке, шт.
17-1115-1	3	черный	10

Шнур SCART штекер – 4 RCA штекер GOLD



Артикул	Длина, м	Цвет	Количество в упаковке, шт.
17-1412	1,5	черный	10

Шнур SCART штекер – 3 RCA штекер с переключателем GOLD металл



Артикул	Длина, м	Цвет	Количество в упаковке, шт.
17-1332	1,5	черный	10
17-1334	3	черный	10

Шнур SCART штекер – 4 RCA штекер GOLD металл



Артикул	Длина, м	Цвет	Количество в упаковке, шт.
17-1422	1,5	черный	10
17-1424	3	черный	10

Шнур SCART штекер – 3 RCA штекер с переключателем GOLD



Артикул	Длина, м	Цвет	Количество в упаковке, шт.
17-1322-2	1,5	черный	10

Шнур SCART штекер – 6 RCA штекер GOLD



Артикул	Длина, м	Цвет	Количество в упаковке, шт.
17-1512	1,5	черный	1

Шнур SCART штекер – 6 RCA штекер GOLD металл



Артикул	Длина, м	Цвет	Количество в упаковке, шт.
17-1522	1,5	черный	1

Шнур SCART штекер – 3мм RCA штекер (плоский провод)



Артикул	Длина, м	Цвет	Количество в упаковке, шт.
17-1352	1,5	черный	10

Шнур SCART штекер – DIN 5 pin штекер



Артикул	Длина, м	Цвет	Количество в упаковке, шт.
17-1603	1,5	черный	10



ШНУРЫ VGA

Предназначены для передачи аналогового видеосигнала. Используются для совместной работы устройств, имеющих разъемы VGA: компьютеры, ноутбуки, мониторы, плазменные и ЖК телевизоры, AV ресиверы, проекторы и др.

Шнур VGA штекер – VGA штекер REXANT



Артикул	Длина, м	Цвет	Количество в упаковке, шт.
17-5503-4	1,8	серый	10

Шнур VGA штекер – VGA штекер с ферритами PROconnect



Артикул	Длина, м	Цвет	Количество в упаковке, шт.
17-5503-6	1,8	черный	10
17-5505-6	3	черный	10

Шнур VGA штекер – VGA штекер GOLD с ферритами REXANT



Артикул	Длина, м	Цвет	Количество в упаковке, шт.
17-5503	1,8	черный	10
17-5505	3	черный	10
17-5506	5	черный	10
17-5508	10	черный	1

ШНУРЫ TOSLINK

Предназначены для передачи многоканального цифрового аудиосигнала в формате оптической версии интерфейса S/PDIF между бытовой и профессиональной аудиоаппаратурой, оборудованной оптическим входом.

Шнур Toslink REXANT



Артикул	Длина, м	Цвет	Количество в упаковке, шт.
17-0802	1,5	черный	10
17-0804	3	черный	10

ШНУРЫ DIN

Предназначены для передачи аналогового аудиосигнала, широко применяются для видео- и аудиосистем любой сложности. Шнуры используются в бытовой и профессиональной аудиоаппаратуре (микрофоны, усилители звука, телевизоры).

Шнур DIN 5 PIN штекер – 3.5 мм Stereo штекер GOLD REXANT



Артикул	Длина, м	Цвет	Количество в упаковке, шт.
17-2502	1,5	черный	10

Шнур DIN 5 PIN штекер – DIN 5 PIN штекер GOLD REXANT



Артикул	Длина, м	Цвет	Количество в упаковке, шт.
17-2522	1,5	черный	10



Шнур DIN 5 PIN штекер – 3.5 мм Stereo штекер REXANT

Артикул	Длина, м	Цвет	Количество в упаковке, шт.
17-2502-4	1,2	черный	10



Шнур DIN 5 PIN штекер – 2 RCA Штекер REXANT

Артикул	Длина, м	Цвет	Количество в упаковке, шт.
17-2512-4	1,2	черный	10



Шнур DIN 5 PIN штекер – 2 RCA штекер GOLD REXANT

Артикул	Длина, м	Цвет	Количество в упаковке, шт.
17-2512	1,5	черный	10



Шнур DIN 5 PIN штекер – DIN 5 PIN Штекер REXANT

Артикул	Длина, м	Цвет	Количество в упаковке, шт.
17-2522-4	1,2	черный	10

ШНУРЫ TV

Предназначены для передачи высокочастотного сигнала к телевизору, спутниковым ресиверам и т. д., а также используются в качестве удлинителя для TV кабеля. Корпус разъемов выполнен из качественного, легкого и прочного пластика.



Шнур TV штекер – TV штекер угловой REXANT

Артикул	Длина, м	Количество в упаковке, шт.
18-0112	1,5	10

Цвет: белый



Шнур TV штекер – TV гнездо угловой REXANT

Артикул	Длина, м	Цвет	Количество в упаковке, шт.
18-0012	1,5	черный	10
18-0014	3	черный	10
18-0015	5	черный	10



Шнур TV штекер – TV гнездо REXANT

Артикул	Длина, м	Количество в упаковке, шт.
18-0002	1,5	10
18-0004	3	10
18-0005	5	10
18-0006	7	10
18-0007	10	5
18-0008	15	5

Цвет: белый



Шнур TV штекер – TV гнездо угловой REXANT

Артикул	Длина, м	Цвет	Количество в упаковке, шт.
18-0022	1,5	белый	10
18-0024	3	белый	10
18-0025	5	белый	10



Шнур TV штекер – TV штекер REXANT

Артикул	Длина, м	Количество в упаковке, шт.
18-0102	1,5	10

Цвет: белый

TV удлинитель TV штекер TV штекер REXANT



Артикул	Длина, м	Количество в упаковке, шт.
17-5021	1,5	10
17-5023	3	10
17-5024	5	10
17-5025	7	10
17-5026	10	10
17-5027	15	10
17-5028	20	10
17-5029	25	10

Цвет: черный

TV удлинитель TV штекер TV гнездо REXANT



Артикул	Длина, м	Количество в упаковке, шт.
17-5002	1,5	10
17-5011	1,5	10
17-5013	3	10
17-5014	5	10
17-5015	7	10
17-5016	10	10
17-5017	15	10
17-5018	20	10
17-5019	25	10

Цвет: черный

Шнур quick F – quick F REXANT



Артикул	Длина, м	Количество в упаковке, шт.
18-0212	1,5	10

Цвет: черный

ШНУРЫ 3,5 STEREO

Предназначены для передачи аналогового аудиосигнала. Шнуры используются для совместной эксплуатации домашней и профессиональной аудиоаппаратуры (микрофоны, электронные музыкальные инструменты, плееры, усилители звука, телевизоры, акустические системы, видеоприставки, мобильные телефоны и т. п.), имеющей разъемы такого типа.

Шнур 3.5 мм stereo штекер – 3.5 мм stereo гнездо GOLD металл



Артикул	Длина, м	Цвет	Количество в упаковке, шт.
17-4023	1,5	черный	10
17-4025	3	черный	10
17-4026	5	черный	10

Шнур 3.5 stereo штекер – 2RCA штекер GOLD металл



Артикул	Длина, м	Цвет	Количество в упаковке, шт.
17-4222	1,5	черный	10
17-4224	3	черный	10
17-4225	5	черный	10
17-4227	10	черный	5

Шнур 3.5 stereo штекер – 3.5 stereo гнездо GOLD



Артикул	Длина, м	Цвет	Количество в упаковке, шт.
17-4013	1,5	черный	10
17-4015	3	черный	10
17-4016	5	черный	10
17-4017	7	черный	5

Шнур 3.5 мм stereo штекер – 3.5 мм stereo штекер GOLD



Артикул	Длина, м	Цвет	Количество в упаковке, шт.
17-4112	1,5	черный	10
17-4114	3	черный	10
17-4115	5	черный	10

Шнур 3.5 мм stereo гнездо – 3.5 мм stereo штекер



Артикул	Длина, м	Цвет	Количество в упаковке, шт.
17-4003	1,5	черный	10
17-4005	3	черный	10
17-4006	5	черный	10
17-4007	7	черный	10
17-4008	10	черный	10

Шнур 3.5 мм stereo штекер – 3.5 мм stereo штекер



Артикул	Длина, м	Цвет	Количество в упаковке, шт.
17-4100	0,5	черный	10
17-4102	1,5	черный	10
17-4104	3	черный	10
17-4105	5	черный	10

Шнур 3.5 мм stereo штекер – 3.5 мм stereo штекер СМАРТКИП



Артикул	Длина, м	Цвет	Количество в упаковке, шт.
17-4102-8	1,2	черный	10

Шнур 3.5 мм stereo штекер – 2 RCA штекер



Артикул	Длина, м	Цвет	Количество в упаковке, шт.
17-4202	1,5	черный	10
17-4204	3	черный	10
17-4205	5	черный	10
17-4206	7	черный	10
17-4207	10	черный	5

Шнур 3.5 мм stereo штекер – 2 RCA штекер СМАРТКИП



Артикул	Длина, м	Цвет	Количество в упаковке, шт.
17-4202-8	1,2	черный	10

Шнур 3.5 мм 4С штекер – 3RCA штекер GOLD



Артикул	Длина, м	Цвет	Количество в упаковке, шт.
17-4412	1,5	черный	10

Шнур 3.5 мм stereo штекер – 2RCA штекер GOLD



Артикул	Длина, м	Цвет	Количество в упаковке, шт.
17-4232	1,5	черный	10
17-4234	3	черный	10
17-4235	5	черный	10
17-4236	7	черный	5
17-4237	10	черный	5

Шнур 3.5 мм 4С штекер – 3RCA штекер GOLD



Артикул	Длина, м	Цвет	Количество в упаковке, шт.
17-4412-4	1,5	черный	10

АНТЕННЫ

КОМНАТНЫЕ ТВ АНТЕННЫ



ТВ антенна комнатная телескопическая RX-107-4

Телескопическая 4 секции
Адаптер «Усы»
Тип: пассивная
Принимаемые каналы: 1-5/6-12
Рабочий диапазон частот: 47-220 МГц
Коэффициент усиления: 2,5-5 дБи
Рабочая температура: +5...+40 °С
Масса: 0,2 кг
Тип упаковки: пакет с держателем
Цвет: черный

34-0107-4



ТВ антенна комнатная телескопическая RX-100

Тип: пассивная
Телескопическая
Адаптер «Усы» + кольцо
Диапазон частот: VHF 47-230 МГц, и 4 UHF 470-870 МГц
Диапазон волн: МВ, ДМВ
Коэффициент усиления: 1,5-3,5 дБи
Тип упаковки: пакет с держателем
Цвет: черный

34-0100



ТВ антенна комнатная телескопическая RX-105

Тип: пассивная
Телескопическая
Адаптер «Усы»
Принимаемые каналы 1-5/6-12/21-69
Рабочий диапазон частот: 47-862 МГц
Коэффициент усиления: 1,5-3,5 дБи
Рабочая температура: +5...+40 °С
Масса: 0,2 кг
Тип упаковки: пакет с держателем
Цвет: черный

34-0105



ТВ антенна комнатная для цифрового ТВ DVB-T2 RX-255

Тип: пассивная
Размеры в сборе: 210×40×20 мм
Масса: 0,1 кг
Длина кабеля: 1,2 м
Тип упаковки: коробка с держателем
Усилитель и блок питания: нет

34-0255



ТВ антенна комнатная для цифрового ТВ DVB-T2 RX-257

Тип: активная
Коэффициент усиления: 33 дБи
Размеры в сборе: 210×40×20 мм
Тип упаковки: коробка с держателем
Напряжение питания усилителя: 5 В
Масса: 0,07 кг
Длина кабеля: 1,2 м

34-0257



ТВ антенна комнатная для цифрового ТВ DVB-T2 RX-252

Тип: индивидуальная
Частота: 470-862 МГц
Коэффициент усиления: 7 дБи
Кабель: 2 м
ТВ штекер: есть
Тип упаковки: пакет с держателем
Масса: 0,27 кг

34-0252



ТВ антенна комнатная для цифрового ТВ DVB-T2 RX-265

Тип: пассивная
Коэффициент усиления: 6 дБи
Дальность установки от БС: до 15 км
Длина кабеля: 2 м
Тип подключения: ТВ штекер
Усилитель: нет
Тип упаковки: пакет с держателем
Масса: 0,4 кг

34-0265



ТВ антенна комнатная для цифрового ТВ DVB-T2 RX-267

Тип: активная
Коэффициент усиления: 26 дБи
Дальность установки от БС: до 25 км
Длина кабеля: 2 м
Тип подключения: ТВ штекер
Усилитель: есть
Питание усилителя: 5 В
Тип упаковки: пакет с держателем
Масса: 0,4 кг

34-0267



**ТВ антенна
комнатная для
цифрового ТВ DVB-T2
RX-261**

Тип: всеволновая
Коэффициент усиления: 6 дБи
Дальность установки от БС: до 15 км
Длина кабеля: 2 м
Тип подключения: ТВ штекер
Усилитель: нет
Напряжение питания усилителя: 5 В
Тип упаковки: пакет
Масса: 0,8 кг

34-0261



**ТВ антенна
комнатная для
цифрового ТВ DVB-T2
RX-263**

Тип: активная, всеволновая
Коэффициент усиления: 26 дБи
Дальность установки от БС: до 25 км
Длина кабеля: 2 м
Тип подключения: ТВ штекер
Усилитель: да
Питание усилителя: 5 В, от приставки
или инжектора (арт. 34-0455)
Тип упаковки: пакет
Масса: 0,8 кг

34-0263

РАДИО АНТЕННЫ



**Антенна комнатная
для FM радио
RX-551**

Коэффициент усиления: 2 дБ
Диапазоны приема:
• FM (87,5-108 МГц),
• УКВ (65,9-74 МГц)
Длина кабеля: 1,8 м
Тип подключения: антенный штекер
Усилитель: нет
Тип упаковки: коробка
Масса: 0,3 кг

34-0551



УЛИЧНЫЕ ТВ АНТЕННЫ



**ТВ антенна
наружная для
цифрового ТВ
DVB-T2
RX-402**

Частота: 470-862 МГц
Коэффициент усиления: 8 дБ
Длина кабеля: 8 м
Водонепроницаемый корпус
Кронштейн для крепления на стену: в комплекте
Тип упаковки: коробка
Масса: 1,2 кг

34-0402



**ТВ антенна
наружная для
цифрового ТВ
DVB-T2
RX-407**

Коэффициент усиления: 7 дБи
Количество элементов: 4
Дальность установки от БС: до 8 км
Кабель: нет
Тип подключения: F-коннектор
Тип упаковки: пакет
Масса: 0,5 кг

34-0407



**ТВ антенна
наружная для
цифрового ТВ
DVB-T2
RX-410-1**

Коэффициент усиления: 8 дБи
Дальность установки от БС: до 14 км
Кабель: нет
Тип подключения: F-коннектор
Тип упаковки: пакет
Масса: 0,4 кг

34-0410-1



**ТВ антенна
наружная для
цифрового ТВ
DVB-T2
RX-410**

Коэффициент усиления: 8 дБи
Дальность установки от БС: до 14 км
Кабель: нет
Тип подключения: F-коннектор
Тип упаковки: коробка
Масса: 0,4 кг

34-0410

**ТВ антенна
наружная для
цифрового ТВ DVB-T2
RX-412-1**



Количество элементов: 42
Коэффициент усиления: 14 дБи
Дальность установки от БС: до 50 км
Кабель: нет
Тип подключения: F-коннектор
Тип упаковки: пакет
Масса: 1,65 кг

34-0412-1

**ТВ антенна
наружная для
цифрового ТВ DVB-T2
RX-412**

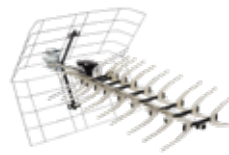

Количество элементов: 42
Коэффициент усиления: 14 дБи
Дальность установки от БС: до 50 км
Кабель: нет
Тип подключения: F-коннектор
Тип упаковки: коробка
Масса: 1,65 кг

34-0412

**ТВ антенна
наружная для
цифрового ТВ DVB-T2
RX-414-1**



Количество элементов: 102
Коэффициент усиления: 18 дБи
Дальность установки от БС: до 100 км
Кабель: нет
Тип подключения: F-коннектор
Тип упаковки: пакет
Масса: 2,5 кг

34-0414-1

**ТВ антенна
наружная для
цифрового ТВ DVB-T2
RX-414**



Количество элементов: 102
Коэффициент усиления: 18 дБи
Дальность установки от БС: до 100 км
Кабель: нет
Тип подключения: F-коннектор
Тип упаковки: коробка
Масса: 2,5 кг

34-0414

**ТВ антенна
наружная для
цифрового ТВ DVB-T2
RX-421**



Коэффициент усиления: 8 дБи
Количество элементов: 12
Дальность установки от БС: до 10 км
Кабель: нет
Тип подключения: F-коннектор
Усилитель: нет
Тип упаковки: пакет
Масса: 0,5 кг

34-0421

**ТВ антенна
наружная для
цифрового ТВ DVB-T2
RX-423**

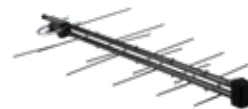

Коэффициент усиления: 10 дБи
Количество элементов: 20
Дальность установки от БС: до 14 км
Кабель: нет
Тип подключения: F-коннектор
Усилитель: нет
Тип упаковки: пакет
Масса: 0,75 кг

34-0423

**ТВ антенна
наружная для
цифрового ТВ DVB-T2
RX-401**



Частота: 48,5-862 МГц
Коэффициент усиления не менее: 28-35 дБ
Длина кабеля: 6 м
Водонепроницаемый корпус
В комплекте: блок питания, крепеж, активный усилитель
Тип упаковки: коробка
Масса: 1,5 кг

34-0401

**ТВ антенна
наружная для
цифрового ТВ DVB-T2
RX-403-2**



Частота: 8,5-862 МГц
Коэффициент усиления: 21-31 дБ
Усилитель и блок питания: в комплекте
Кабель соединительный: нет
Водонепроницаемый корпус
В комплекте: блок питания, крепеж, активный усилитель
Тип упаковки: коробка
Масса: 1,1 кг

34-0403-2

**ТВ антенна
наружная для
цифрового ТВ DVB-T2
RX-403**



Тип: активная
Частота: 48,5–862 МГц
Коэффициент усиления не менее:
21–31 дБ
Водонепроницаемый корпус
В комплекте: блок питания, крепеж,
активный усилитель
Кабель: нет
Тип упаковки: коробка
Масса: 1,6 кг

34-0403

**ТВ антенна
наружная для
цифрового ТВ DVB-T2
RX-411-1**



Тип: активная
Коэффициент усиления: 33 дБи
Дальность установки от БС: до 30 км
Кабель: нет
Тип подключения: F-коннектор
Усилитель: да
Питание усилителя: 5 В
Размеры в сборе: 475×250×333 мм
Тип упаковки: пакет
Масса: 0,4 кг

34-0411-1

**ТВ антенна
наружная для
цифрового ТВ DVB-T2
RX-411**



Коэффициент усиления: 33 дБи
Дальность установки от БС: до 30 км
Кабель: нет
Тип подключения: F-коннектор
Питание усилителя: 5 В
Размеры в сборе: 475×250×333 мм
Тип упаковки: коробка
Масса: 0,4 кг

34-0411

**ТВ антенна
наружная для
цифрового ТВ DVB-T2
RX-413-1**

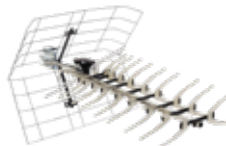

Количество элементов: 42
Коэффициент усиления: 34 дБи;
Дальность установки от БС: до 60 км
Кабель: нет;
Тип подключения: F-коннектор
Питание усилителя: 5 В
Тип упаковки: пакет
Масса: 1,65 кг

34-0413-1

**ТВ антенна
наружная для
цифрового ТВ DVB-T2
RX-413**



Количество элементов: 42
Коэффициент усиления: 34 дБи
Дальность установки от БС: до 60 км
Кабель: нет
Тип подключения: F-коннектор
Усилитель: да
Питание усилителя: 5 В
Тип упаковки: коробка
Масса: 1,65 кг

34-0413

**ТВ антенна
наружная для
цифрового ТВ DVB-T2
RX-415-1**



Количество элементов: 102
Коэффициент усиления: 38 дБи
Дальность установки от БС: до 130 км
Кабель: нет
Тип подключения: F-коннектор
Усилитель: да
Питание усилителя: 5 В
Тип упаковки: пакет
Масса: 2,5 кг

34-0415-1

**ТВ антенна
наружная для
цифрового ТВ DVB-T2
RX-415**



Количество элементов: 102
Коэффициент усиления: 38 дБи
Дальность установки от БС: до 130 км
Кабель: нет
Тип подключения: F-коннектор
Усилитель: да
Питание усилителя: 5 В
Тип упаковки: коробка
Масса: 2,5 кг

34-0415

**ТВ антенна
наружная для
цифрового ТВ DVB-T2
RX-422**



Коэффициент усиления: 28 дБи
Количество элементов: 12
Дальность установки от БС: до 15 км
Кабель: нет
Тип подключения: F-коннектор
Усилитель: да
Питание усилителя: 5 В
Тип упаковки: пакет
Масса: 0,5 кг

34-0422

**ТВ антенна
наружная для
цифрового ТВ DVB-T2
RX-424**



Коэффициент усиления: 32 дБи
Количество элементов: 12
Дальность установки от БС: до 20 км
Кабель: нет
Тип подключения: F-коннектор
Усилитель: да
Питание усилителя: 5 В
Тип упаковки: пакет
Масса: 0,75 кг

34-0424

**ТВ антенна
наружная для
цифрового ТВ DVB-T2
RX-408**



Коэффициент усиления: 27 дБи
Количество элементов: 4
Дальность установки от БС: до 10 км
Кабель: нет
Тип подключения: F-коннектор
Усилитель: да
Питание усилителя: 5 В
Тип упаковки: пакет
Масса: 0,5 кг

34-0408

УЛИЧНЫЕ РАДИО АНТЕННЫ

**FM антенна наружная
для дальнего приема
радиостанций FM/
УКВ диапазона
RX-555**



Коэффициент усиления: 10 дБи
Диапазоны приема:
FM (87,5-108 МГц)
УКВ (65,9-74 МГц)
Кабель: нет
Тип подключения: F-разъем
Тип упаковки: пакет
Масса: 1,2 кг

34-0555

**FM антенна наружная
для приема
радиостанций FM/
УКВ диапазона
RX-451**



Коэффициент усиления: 4 дБи
Диапазоны приема:
FM (87,5-108 МГц)
УКВ (65,9-74 МГц)
Кабель: нет
Тип подключения: F-разъем
Тип упаковки: пакет
Масса: 1 кг

34-0553

УСИЛИТЕЛИ ДЛЯ АНТЕНН

**USB инжектор
питания для
активных антенн
RX-455**



Выходное напряжение питания: 5 В
Выходной ток: 1 А
Вес: 0,13 кг

34-0455

**Усилитель TV
сигнала с питанием
от USB RX-450**



Коэффициент усиления: 16 Дб
Неравномерность АЧХ: 3
Напряжение питания: 5 В
Ток потребления: 30 мА
Вес: 0,13 кг
Коэффициент усиления: 16 Дб

34-0450

- Необходим для подачи напряжения питания от порта USB для работы активных антенн совместно с телевизорами или ТВ тюнерами
- Предназначен для питания 5 В активных антенн от USB порта телевизора
- Исключает необходимость подведения лишних проводов и потребителей тока
- Позволяет подключить антенну ко входу телевизора, не используя сетевой блок питания
- Увеличивает срок службы усилителя антенны

- Позволяет улучшить прием при недостаточном уровне сигнала
- Предназначен для улучшения слабого сигнала, принимаемого от антенны
- Позволяет преобразовать пассивную антенну в активную, избавившись от блока питания для усилителя антенны
- Исключаются помехи, продуцируемые блоком питания, вследствие использования USB интерфейса
- Обладает компактными размерами

КРОНШТЕЙНЫ И МАЧТЫ ДЛЯ АНТЕНН



Кронштейн для мачт телескопический

Тип: телескопический
Размер: 30-50 см
В упаковке: 1 шт.

34-0591



Кронштейн для мачт телескопический

Тип: телескопический
Размер: 40-70 см
В упаковке: 1 шт.

34-0592

Пятки для мачт

АРТИКУЛ	РАЗМЕР
34-0486	большая
34-0484	средняя
34-0489	малая



Кронштейны эфирные Г-образные

АРТИКУЛ	РАЗМЕР, СМ
34-0580	14,5
34-0480	30
34-0581	45
34-0481	60



Кронштейн для эфирных и Wi-Fi антенн

Тип: облегченный
Размер: 10 см
В упаковке: 1 шт.

34-0583

Кронштейн для мачт П-образный

Тип: плоский
Размер: 10 см
В упаковке: 1 шт.

34-0594



Кронштейн для мачт П-образный

Тип: плоский
Размер: 20 см
В упаковке: 1 шт.

34-0595

Кронштейн для мачт М-образный

В упаковке: 1 шт.

34-0482



Кронштейн для спутниковой антенны Г-образный

Размер: 32 см
В упаковке: 1 шт.

34-0860



Кронштейн эфирный

Тип: полоса
Размер: 14,5 см
В упаковке: 1 шт.

34-0570



Кронштейн эфирный

Цвет: белый
Размер: 30 см
В упаковке: 1 шт.

34-0574



Кронштейн эфирный

Цвет: серый
Размер: 30 см
В упаковке: 1 шт.

34-0573



Кронштейн эфирный Г-образный

Тип: поворотный
Размер: 25 см
В упаковке: 1 шт.

34-0571



Кронштейн эфирный

Тип: телескопический
Размер: 60-110 см
В упаковке: 1 шт.

34-0582



Кольцо под растяжку для мачт

В упаковке: 1 шт.

34-0488



Полка для аудио/видео аппаратуры

Цвет: черный
Размер: 200×175 мм
В упаковке: 1 шт.

34-0589



Мачта для антенн алюминиевая

Тип: телескопическая
Размер: 450 см
Количество секций: 3
Длина секции: 150 см
Диаметр секций: 30, 35, 40 мм
Вес: 2,75 кг
В упаковке: 1 шт.

34-0565

Мачты для антенн телескопические REXANT

Артикул	Размер, см	Количество секций	Длина секции, см	Диаметр секции, мм	Вес, кг
34-0577	600	3	200	45, 38, 32	8,4
34-0578	800	4	200	51, 45, 38, 32	13
34-0579	1000	5	200	57, 51, 45, 38, 32	16,5
34-0590	1200	6	200	64, 57, 51, 45, 38, 32	21
34-0593	1500	5	300	57, 51, 45, 38, 32	25,5
34-0596	1800	6	300	64, 57, 51, 45, 38, 32	31
34-0483	150	1	150	32	1,6
34-0485	300	2	150	35, 30	3,9
34-0487	450	3	150	35, 30, 25	4,7





Мачты для антенн алюминиевые REXANT

Артикул	Размер, см	Количество секций	Длина секции, см	Диаметр секции, мм	Вес, кг
34-0483-1	150	1	150	35	0,95
34-0562	200	1	200	50	1,8
34-0485-1	300	2	150	35	2,2
34-0564	400	2	200	50	4,2
34-0487-1	450	3	150	35	3,3
34-0566	600	3	200	50	6,1
34-0577-1	600	4	150	35	4,2
34-0578-1	750	5	150	35	5
34-0568	800	4	200	50	8

Кронштейны для телевизоров и СВЧ-печей



Кронштейн для LED телевизора

Тип: фиксированный
 Диагональ ТВ: 10"-27"
 Расстояние от стены: 15 мм
 Максимальный вес ТВ: 20 кг
 Поддержка крепления VESA: 75×75, 100×100
 Угол наклона: нет
 Угол поворота: нет
 Цвет: черный

38-0300

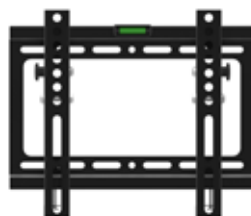

Кронштейн для LED телевизора

Тип: фиксированный
 Диагональ ТВ: 17"-42"
 Расстояние от стены: 26 мм
 Максимальный вес ТВ: 30 кг
 Поддержка крепления VESA: 75×75, 100×100, 200×100, 200×200
 Угол наклона: -0°/+10°
 Угол поворота: нет
 Цвет: черный

38-0320



Кронштейн для LED телевизора

Тип: фиксированный
 Диагональ ТВ: 17"-42"
 Расстояние от стены: 20 мм
 Максимальный вес ТВ: 30 кг
 Поддержка крепления VESA: 75×75, 100×100, 200×100, 200×200
 Угол наклона: нет
 Угол поворота: нет
 Цвет: черный

38-0310

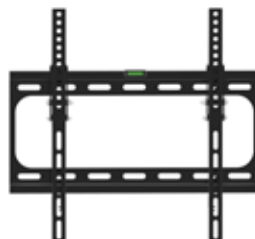

Кронштейн для LED телевизора

Тип: наклонный
 Диагональ ТВ: 26"-55"
 Расстояние от стены: 26 мм
 Максимальный вес ТВ: 30 кг
 Поддержка крепления VESA: 75×75, 100×100, 200×100, 200×200, 300×200, 400×200, 300×300, 400×400
 Угол наклона: -0°/+10°
 Угол поворота: нет
 Цвет: черный

38-0330



Кронштейн для LED телевизора

Тип: фиксированный
 Диагональ ТВ: 32"-70"
 Расстояние от стены: 26 мм
 Максимальный вес ТВ: 40 кг
 Поддержка крепления VESA:
 50×50, 75×75, 100×100, 200×100,
 200×200, 300×200, 400×200, 300×300,
 400×400, 600×400
 Угол наклона: нет
 Угол поворота: нет
 Цвет: черный

38-0340



Кронштейн для LED телевизора

Тип: наклонно-поворотный
 Диагональ ТВ: 10"-27"
 Расстояние от стены: 75 мм
 Максимальный вес ТВ: 20 кг
 Поддержка крепления VESA:
 75×75, 100×100
 Угол наклона: -8°/+8°
 Угол поворота: 180°
 Цвет: черный

38-0050



Кронштейн для LED телевизора

Тип: наклонно-поворотный
 Диагональ ТВ: 17"-42"
 Расстояние от стены: 87-197 мм
 Максимальный вес ТВ: 20 кг
 Поддержка крепления VESA:
 50×50, 75×75, 100×100, 200×200,
 Угол наклона: -15°/+15°
 Угол поворота: 180°
 Цвет: черный

38-0060



Кронштейн для LED телевизора

Тип: наклонно-поворотный
 Диагональ ТВ: 17"-42"
 Расстояние от стены: 85-392 мм
 Максимальный вес ТВ: 20 кг
 Поддержка крепления VESA:
 75×75, 100×100, 200×200
 Угол наклона: -15°/+15°
 Угол поворота: 180°
 Цвет: черный

38-0070



Кронштейн для LED телевизора

Тип: наклонно-поворотный
 Диагональ ТВ: 17"-55"
 Расстояние от стены: 91-398 мм
 Максимальный вес ТВ: 30 кг
 Поддержка крепления VESA:
 50×50, 75×75, 100×100, 200×200,
 300×300, 400×400
 Угол наклона: -10°/0°
 Угол поворота: 180°
 Цвет: черный

38-0080



Кронштейн для LED телевизора

Тип: фиксированный
 Диагональ ТВ: 30"-70"
 Расстояние от стены: 44 мм
 Максимальный вес ТВ: 40 кг
 Поддержка крепления VESA:
 75×75, 100×100, 200×100, 200×200,
 300×300, 400×400, 600×400
 Угол наклона: -10°/0°
 Угол поворота: нет
 Цвет: черный

38-0090

REXANT

LIFE



ЭЛЕКТРОНИКА ДЛЯ ДОМА

370



ЭЛЕМЕНТЫ ПИТАНИЯ

379



МОБИЛЬНЫЕ АКСЕССУАРЫ

383



КОМПЬЮТЕРНЫЕ АКСЕССУАРЫ

392



СВЯЗЬ

404



АВТОМОБИЛЬНЫЕ РАЗЪЕМЫ

407



САД И ОГОРОД

418

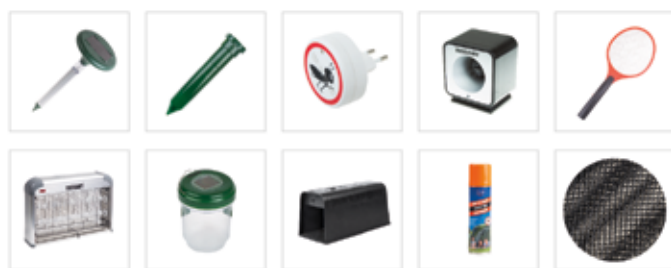

ХОЗЯЙСТВЕННЫЕ ТОВАРЫ

424

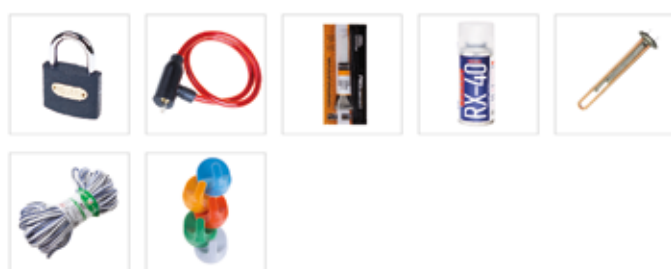

УПАКОВКА

431



КРАСОТА И УХОД

433



ЭЛЕКТРОНИКА ДЛЯ ДОМА

УМНЫЕ РОЗЕТКИ

Смарт-устройства, выполняющие функции защиты и управления для приборов, работающих от сети 220 В, могут применяться как в домашних, так и в производственных условиях.



Радиоуправляемая розетка с пультом RX-001

Класс защиты: IP23
Ток: 10 А
Радиус действия: 30 м
Максимальная мощность нагрузки: 2640 Вт
Цвет корпуса: белый
Комплект:
Пульт дистанционного управления: 1 шт.
Управляемая розетка: 1 шт.

10-6020



Радиоуправляемая розетка с пультом RX-002

Класс защиты: IP23
Максимальная мощность нагрузки: 2640 Вт
Ток: 10 А
Радиус действия пульта: 30 м
Цвет корпуса: белый
Комплектность:
Пульт дистанционного управления: 1 шт.
Управляемая розетка: 2 шт.

10-6025



Радиоуправляемая розетка с пультом RX-003

Класс защиты: IP23
Управляемая розетка: 3 шт.
Ток: 10 А
Максимальная мощность нагрузки: 2640 Вт
Радиус действия: 30 м
Цвет корпуса: белый
Комплектность:
Пульт дистанционного управления: 1 шт.
Управляемая розетка: 3 шт.

10-6030



Цоколь для лампочки, с пультом дистанционного управления RX-15

Радиус действия: 40 м
Комплектность:
Пульт дистанционного управления: 1 шт.
Цоколь: 1 шт.
Питание ПДУ: батарейки тип ААА 2 шт.
Цоколь: 220 В
Тип цоколя: E27
Рабочая радиочастота ПДУ: 433,92 МГц
265 МГц
Входное напряжение: 110 В/60 Гц
220 В/50 Гц

10-6016



Реле напряжения «вилка-розетка» 16 А

Индикация состояния реле напряжения
Номинальное напряжение: 230 В
Частота: 50 Гц
Ток: 15 А
Диапазон напряжения: 185-255 В
Фиксированные параметры защиты и время задержки включения (120 сек)

10-6045



Реле напряжения «вилка-розетка» с дисплеем 16 А

Номинальное напряжение: 220 В
Измеряемое напряжение: 100-300 В
Максимальный ток нагрузки: 16 А
Максимальная мощность: 3,3 кВт
Максимальная поглощаемая энергия импульсной помехи: 125 Дж
Порог срабатывания по понижению напряжения сети: 150-210 В (шаг 1 В)
Порог срабатывания по повышению напряжения сети: 230-265 В (шаг 1 В)
Время задержки включения: 5-999 сек (шаг 1 сек)
Время срабатывания защиты: не более 0,3 сек

10-6040



Адаптер питания 220 В+2 USB RX-17

Количество розеток 220 В: 1 шт.
Количество портов USB: 2 шт.
Напряжение сети: 220 В
Цвет: белый
Заземление: есть
Световая индикация: есть
Степень защиты: IP20
Тип: адаптер с USB
Макс. нагрузка (Вт): 3680
Номинальная сила тока: 16 А

11-6017



Розетка с механическим таймером RX-21

Тип таймера: суточный, механический
Шаг таймера: 30 минут
Максимальная нагрузка: 3500 Вт
Ток: 16 А
Степень защиты: IP20
Напряжение: 230 В
Частота: 50 Гц

11-6001



Розетка с механическим таймером в защитном корпусе RX-23

Тип таймера: суточный, механический
Шаг таймера: 30 минут
Максимальная нагрузка: 3500 Вт
Ток: 16 А
Степень защиты: IP44
Напряжение: 230 В
Частота: 50 Гц

11-6003



Розетка с механическим таймером RX-28

Тип таймера: суточный, механический
Шаг таймера: 15 минут
Максимальная нагрузка: 3500 Вт
Ток: 16 А
Степень защиты: IP20
Напряжение: 230 В
Частота: 50 Гц

11-6005



Розетка с электронным таймером RX-31A

Тип таймера: недельный, электронный
Шаг: 1 минута
Максимальная нагрузка: 3500 Вт
Ток: 16 А
Степень защиты: IP20
Точность хода: 1 минута в месяц

11-6010

МЕТЕОСТАНЦИИ, ТЕРМОМЕТРЫ, ЧАСЫ



Термометр оконный «Солнечный зонтик»

Диапазон измерения температуры: -50...+50 °С
Размер: 135×38 мм
Крепление: акриловые «липучки»
В упаковке: 1 шт.

70-0500



Термометр оконный

Диаметр: 18 мм
Полистирольная шкала
Крепление: «на гвоздик»
Диапазон измерения температуры: -50...+50 °С
Крепление: при помощи гвоздей
В упаковке: 1 шт.

70-0502



Термометр для сауны

Основание: дерево
Диапазон температуры: 0...+140 °С
Размер: 110×265 мм
В упаковке: 1 шт.

70-0507



Термометр для сауны

Основание: дерево
Диапазон температуры: 0...+140 °С
Размер: 60×300 мм
В упаковке: 1 шт.

70-0506



Термометр оконный крепление «Липучка»

Диапазон измерения температуры: -50...+50 °С
Размеры: 205×40 мм
Крепление: две акриловые «липучки»
В упаковке: 1 шт.

70-0601



Термометр «Сувенир»

Основание: пластмасса
Диапазон измерения температуры:
0...+50 °C
Размер: 190×45 мм
Крепление: при помощи гвоздей
В упаковке: 1 шт.

70-0503



Термометр «Наружный»

Основание: пластмасса
Диапазон измерения температуры:
-50...+50 °C
Размер: 290×70 мм
Крепление: при помощи гвоздей
В упаковке: 1 шт.

70-0605



Термометр «Сувенир»

Основание: дерево
Диапазон измерения температуры:
0...+50 °C
Размер: 140×40 мм
Крепление: при помощи гвоздей
В упаковке: 1 шт.

70-0504



Термометр наружный механический

Диапазон измерения температуры:
-50...+50 °C
Крепление: клейкая лента
Размер: 76×76 мм
В упаковке: 1 шт.

70-0580



Термометр наружный оконный на клейкой ленте

Диапазон измерения температуры:
-50...+50 °C
Крепление: клейкая лента
В упаковке: 1 шт.

70-0581



Термометр наружный бытовой

Диапазон измерения температуры:
-50...+50 °C
Крепление: гвоздь или шуруп
В упаковке: 1 шт.

70-0582



Термометр электронный RX-509

Единицы измерения температуры: °C
Диапазон температур: 0...+120 °C
Размер: 70×20×10 мм
Крепление: на двухсторонний скотч
Большой дисплей
В упаковке: 1 шт.

70-0509



Термогигрометр комнатный с часами и функцией будильник

Измерение температуры и влажности
Единицы измерения: °C/°F
Регистрация максимального и
минимального значений температуры
Отображение времени: 12 ч/24 ч
Функция будильника
Диапазон температуры: -10...+50 °C
(+14...+122 °F)
Диапазон относительной влажности:
10-99%
Размеры: 82×70×20 мм
В упаковке: 1 шт.

70-0511



Термометр электронный комнатно-уличный с часами

Измерение температуры внутри и снаружи
Часы
Единицы измерения: °C/°F
Отображение времени: 12 ч/24 ч
Диапазон температуры
• в помещении: -10...+50 °C (+14...+122 °F)
• внешнего датчика: -50...+70 °C (от -58...+158 °F)
Размеры термометра: 58×40×13 мм
В упаковке: 1 шт.

70-0505



Метеостанция комнатная RX-517

Измерение температуры и влажности
Будильник
Единицы измерения температуры: °C/°F
Диапазон температур: 0...+50 °C
Диапазон относительной влажности: от
20%-99%
Размеры метеостанции:
140×75×25 мм
В упаковке: 1 шт.

70-0517



Гигротермограф комнатно-уличный PC-506

Регистрация макс. и мин. значений температуры в памяти
 Диапазон температуры: 0...+50 °C (+14...+122 °F)
 Диапазон температуры проводного внешнего датчика: -50...+70 °C (-58...+194 °F)
 Диапазон относительной влажности в помещении: от 10-99%
 Размер: 98×58×14 мм
 В упаковке: 1 шт.

70-0506-4



Термогигрометр комнатно-уличный

Измерение температуры и влажности
 Единицы измерения температуры: °C/°F
 Регистрация максимального и минимального значений температуры
 Отображение уровня относительного метеокомфорта в помещении
 Диапазон температуры термогигрометра: -10...+50 °C (+14...+122 °F)
 Диапазон температуры внешнего датчика: -50...+70 °C (-58...+194 °F)
 Диапазон относительной влажности в помещении: от 20-90%
 Размеры термогигрометра: 82×70×20 мм
 В упаковке: 1 шт.

70-0515



Цифровой термометр (термощуп) RX-512

Измерение температуры напитков, молока, мяса и других продуктов
 Диапазон температур: -50...+300 °C
 Размер: 245×22 мм
 В упаковке: 1 шт.

70-0512



Цифровой термометр (термощуп) RX-300

Измерение температуры напитков, молока, кофе и других продуктов
 Диапазон температур: -50...+300 °C
 Размер: 220×20 мм
 Питание: батарейка LR44 ×1 шт.
 В упаковке: 1 шт.

70-0540



Метеостанция комнатно-уличная

Измерение температуры и влажности
 Будильник
 Регистрирует в памяти максимальное и минимальное значения температур.
 Единицы измерения: °C/°F
 Диапазон температуры: -10...+50 °C
 Диапазон температуры проводного внешнего датчика: -50...+90 °C
 В упаковке: 1 шт.

70-0518



Электронный термометр с часами и беспроводным выносным датчиком

Измерение температуры внутри и снаружи
 Единицы измерения: °C/°F
 Цвет подсветки: синий
 Диапазон температуры термометра: 0...+50 °C (+14...+122 °F)
 Диапазон температуры внешнего датчика: -40...+70 °C (от -58...+194 °F)
 В упаковке: 1 шт.

70-0592



Термометр электронный с дистанционным датчиком

Единицы измерения: °C
 Диапазон температуры: -50...+120 °C
 Питание: батарейка типа AG13 1шт.
 Размеры термометра: 48×29×13 мм
 Длина провода выносного датчика: 1 м
 В упаковке: 1 шт.

70-0501



Метеостанция с беспроводным выносным датчиком

Измерение температуры внутри и снаружи
 Единицы измерения: °C/°F
 Цвет подсветки: синий
 Календарь: (число, день, месяц)
 Диапазон температуры метеостанции: 0...+50 °C (+14...+122 °F)
 Диапазон температуры внешнего датчика: -40...+70 °C (-58...+194 °F)
 В упаковке: 1 шт.

70-0595



Цифровые часы с таймером обратного отсчета RX-100

Крепление: с помощью магнита/
 настольный
 Максимальное значение таймера:
 99 минут 59 секунд
 Формат времени: 12 ч/24 ч
 (возможность переключения)
 Питание: батарейка AAA 1 шт.
 Размеры: 85×90×20 мм
 В упаковке: 1 шт.

70-0530



Метеостанция комнатная RX-108

Измерение температуры и влажности
 Единицы измерения: °C/°F
 Диапазон температуры: -10...+50 °C (+14...+122 °F)
 Диапазон влажности: от 20-99%
 Размеры: 85×90×20 мм
 Питание: батарейка типа AAA 1 шт.
 В упаковке: 1 шт.

70-0520

БЕСПРОВОДНЫЕ ЗВОНКИ

Беспроводные звонки — удобные практичные устройства, не требующие сложного подключения и наличия сети 220 В в помещении. Монтаж данных устройств осуществляется за несколько минут.

Беспроводной дверной звонок RX-3



Водонепроницаемая кнопка
Регулировка громкости (4 уровня)
36 мелодий на выбор
Дальность действия: 80 м
Частота: 433 МГц
Мощность: <5 Вт
Светодиодная индикация
Кнопка вызова: батарейка 23А 1 шт.
Динамик: батарейка ААА 2 шт.
Кнопка вызова: 1 шт.
Динамик: 1 шт.
Батарейка 23А: 1 шт.
В упаковке: 1 шт.

73-0030



Беспроводной дверной звонок RX-6 (220В)

Водонепроницаемая кнопка
36 мелодий на выбор
Светодиодная индикация
Дальность действия: 80 м
Частота работы: 433 МГц
Мощность: <5 Вт
Кнопка: 1 шт. (батарейка 23А 1 шт.)
Динамик: 1 шт. (220 В)
В упаковке: 1 шт.

73-0060

Беспроводной дверной звонок RX-2



Водонепроницаемая кнопка вызова
Регулировка громкости (4 уровня)
36 мелодий на выбор
Дальность действия: 100 м
Частота: 433 МГц
Мощность: <5 Вт
Кнопка вызова: батарейка 23А 1 шт.
Динамик: батарейка ААА 2 шт.
Кнопка вызова: 1 шт.
Динамик: 1 шт.
В упаковке: 1 шт.

73-0020



Беспроводной дверной звонок RX-1

Регулировка громкости (4 уровня)
36 мелодий на выбор
Дальность действия: 80 м
Частота: 433 МГц
Светодиодная индикация
Мощность: <5 Вт
Кнопка вызова: 1 шт.
Динамик: 1 шт.
Кнопка вызова: батарейка 23А 1 шт.
Динамик: батарейка АА 2 шт.
В упаковке: 1 шт.

73-0010

Беспроводной дверной звонок с двумя вызывными панелями RX-5



Светодиодная индикация
Водонепроницаемая кнопка
Регулировка громкости (4 уровня)
36 мелодий на выбор
Дальность действия: 80 м
Частота: 433 МГц
Мощность: <5 Вт
Кнопка: 1 шт. (батарейка 23А 1 шт.)
Динамик 2 шт. (батарейка ААА 2 шт.)
В упаковке: 1 шт.

73-0050



Беспроводной дверной звонок с двумя кнопками вызова RX-4

Водонепроницаемая кнопка
Регулировка громкости (4 уровня)
36 мелодий на выбор
Дальность действия: 80 м
Частота: 433 МГц
Мощность: <5 Вт
Светодиодная индикация
Кнопка: 2 шт. (батарейка 23А 1 шт.)
Динамик: 1 шт. (батарейка ААА 2 шт.)
В упаковке: 1 шт.

73-0040



Беспроводной дверной звонок со световой индикацией RX-7

36 мелодий
 Регулировка громкости звонка:
 65-85 дБ (низкий/средний/высокий)
 Дальность действия: 80 м
 Кнопка вызова: 1 шт. (батарея 23А, 1 шт.)
 Приемник со световой индикацией: 1 шт.
 (220 В)
 В упаковке: 1 шт.

73-0070



Беспроводной звонок GS-205

32 мелодии
 Питание: от 3 батарей тип «АА»
 До года автономной работы
 Автонастройка дистанции детекции
 Кнопка вкл./выкл. оповещателя
 Два уровня громкости оповещения
 Дополнительный разъем питания
 (DC 6 В)
 Угол детекции: 100°
 Дистанция детекции: 7-12 м
 Рабочая температура: -10...+50 °С
 Допустимая влажность: до 95% без конденсата
 Габаритные размеры: 110×70×48 мм
 В упаковке: 1 шт.

46-0205

Беспроводной звонок GS-215



12 мелодий
 С выносным датчиком движения
 До 6 месяцев автономной работы
 Режимы работы: совместно с датчиком и без него
 Автонастройка дистанции детекции
 Кнопка вкл./выкл. оповещателя
 Дополнительный разъем питания (DC 9-12 В)
 Питание:
 - датчик движения от 3 батарей тип «ААА»
 - оповещатель от 2 батарей тип «ААА»
 Дистанция детекции: 5-10 м
 Угол детекции: 110°
 Громкость: до 90 дБ
 Допустимая влажность: до 95% без конденсата
 В упаковке: 1 шт.

46-0215

ПРОВОДНЫЕ ЗВОНКИ

Электрические дверные звонки отличаются надежностью и простотой. Представляют собой основной блок, который соединен с кнопкой вызова с помощью проводов. Питание 220 В.

Звонок электрический с регулятором громкости



Количество мелодий: 1
 Цвет: мягкий белый
 Номинальное напряжение: 220 В
 Материал: ABS пластик
 Степень защиты: IP20
 В упаковке: 1 шт.

73-0110



Звонок электрический

Количество мелодий: 1
 Цвет: мягкий белый
 Номинальное напряжение: 220 В
 Материал: ABS пластик
 Степень защиты: IP20
 В упаковке: 1 шт.

73-0100

Проводной звонок RX-8



Номинальное напряжение: 220 В
 Провод 10 см для приемника
 Провод 100 см для кнопки
 Регулировка громкости
 В упаковке: 1 шт.

73-0080

ЭЛЕКТРОННЫЕ ВЕСЫ

Высокоточные приборы для взвешивания мелких и крупных предметов.



Бытовые весы до 5 кг с чашей REXANT

Предел взвешивания: до 5 кг
Точность взвешивания: 1 г
Питание: батарейка AAA × 2 шт. (в комплекте)
Единицы измерения: граммы, унции, фунты
Функция вычета веса тары
Автоматическая калибровка
Материал чаши: пластик
Вместимость чаши: 900 мл

72-1004



Электронные весы до 5 кг REXANT

Предел взвешивания: 5 кг
Точность взвешивания: 1 г
Питание: батарейки AA 2 шт. (в комплекте)
Единицы измерения: унции, граммы
Функция вычета веса тары
Автоматическое выключение при отсутствии взвешивания
Размер: 150×180×40 мм
Цифровой дисплей

72-1003



Напольные весы до 180 кг REXANT

Предел взвешивания: 180 кг
Точность взвешивания: 100 г
Питание: батарейка CR2032 1 шт. (в комплекте)
Единицы измерения: килограммы, фунты
Материал платформы: закаленное стекло
Толщина стекла: 6 мм
Диаметр весов: 32 см
Функция автоматического выключения

72-1200



Электронные весы 0,01-200 г REXANT

Предел взвешивания: 200 г
Точность взвешивания: 0,01 г
Питание: батарейка AAA 2 шт. (в комплекте)
Единицы измерения: граммы, унции, караты
Автоматическая калибровка
Функция автоотключения 30 с
Функция учета веса тары
Защита от перегрузки
Платформа из нержавеющей стали

72-1001



Электронные весы 0,01-100 г REXANT

Предел взвешивания: 100 г
Точность взвешивания: 0,01 г
Питание: батарейка AAA 2 шт. (в комплекте)
Единицы измерения: граммы, унции, караты
Автоматическая калибровка
Функция автоотключения 30 с
Функция учета веса тары
Защита от перегрузки
Платформа из нержавеющей стали

72-1000



Электронные весы 0,01-500 г REXANT

Предел взвешивания: 500 г
Точность взвешивания: 0,01 г
Питание: батарейка AAA 2 шт. (в комплекте)
Единицы измерения: граммы, унции, караты
Автоматическая калибровка.
Функция автоотключения 30 с
Функция учета веса тары
Защита от перегрузки
Платформа из нержавеющей стали
Емкость для взвешивания в комплекте

72-1002



Ручные электронные весы (безмен) для багажа до 50 кг REXANT

Предел взвешивания: 50 кг
Точность взвешивания: 10 г
Питание: батарейка CR2032 1 шт. (в комплекте)
Единицы измерения: граммы, унции, караты
Функция вычета веса тары
Функция автовыключения

72-1101



Ручные электронные весы (безмен) до 50 кг REXANT

Предел взвешивания: 50 кг
Точность взвешивания: 10 г
Питание: батарейки AAA 2 шт. (в комплекте)
Единицы измерения: граммы, унции, караты
Функция вычета веса тары
Функция автовыключения
Цвет: черный

72-1100

ПУЛЬТЫ ДЛЯ ТЕЛЕВИЗОРОВ

Совместимы с большинством марок и моделей современных телевизоров. Имеют низкое энергопотребление и просты в настройке. Поддерживают функции: меню, настройки, стандартные настройки, субтитры, канал, громкость, язык.



Пульт RX-952 REXANT

Совместим с NEC, Aiwa, Lg, Samsung, Sony, Philips, Sanyo, Panasonic, Glodstar, Sharp, Toshiba
В упаковке: 1 шт.

38-0001



Пульт RX-E877 REXANT

Совместим с Toshiba, Philips, Sanyo, Sharp, Hitachi, NEC, Samsung, Sony, LG, Panasonic, LCD
В упаковке: 1 шт.

38-0005



Пульт RX-188 REXANT

Совместим с с большинством марок современных телевизоров
В упаковке: 1 шт.

38-0011



Пульт RX-707E REXANT

Совместим с Vestel, Grundig, Shivaki, Akira, Daewoo, Konka, Prima, Jvc, Thomson, Hisense, Tcl, Sharp, Sony, Panasonic, Sanyo, Hitachi, Toshiba, Philips, Lg, Samsung, Erisson, Funai, Changhong, Aiwa, Skyworth
В упаковке: 1 шт.

38-0015



Пульт RX-951 REXANT

Совместим с Toshiba, Philips, Sanyo, Sharp, Hitachi, Nec, Samsung, Sony, LG, Panasonic
В упаковке: 1 шт.

38-0025



Пульт с функцией SMART TV ST-01 REXANT

Совместим с Sharp, Sony, Panasonic, Sanyo, Hitachi, Toshiba, Philips, LS, Samsung, Hair, Pioneer
В упаковке: 1 шт.

38-0030

ПУЛЬТЫ ДЛЯ РЕСИВЕРОВ



Пульт для ресиверов «Триколор ТВ» REXANT

Совместимость: Триколор DRS-8305, General SatelliteGS B211; General SatelliteGS E501; General SatelliteGS U210CI B, General SatelliteGS U501 S/B FULL HD; General SatelliteGS U510; General SatelliteGS-8305, General SatelliteGS-8306B!; General SatelliteGS-8306S General SatelliteGS-8307; General SatelliteGS-C591; General SatelliteGS-E501
В упаковке: 1 шт.

38-0035



Пульт для DVB-T2 с функцией управления телевизором RX-DVB-014 REXANT

Замена пультов для приставок DVB-T2
В упаковке: 1 шт.

38-0014

ПУЛЬТЫ ДЛЯ КОНДИЦИОНЕРОВ

Пульт для кондиционеров

RX-100AII REXANT

Совместимость: более 1000 моделей
Простая настройка
Широкий функционал
В упаковке: 1 шт.



38-0101

ПУЛЬТЫ ДЛЯ ШЛАГБАУМОВ И ВОРОТ

Пульт-дубликатор 285-869 Мгц RX-002 REXANT

Копирование оригинальных пультов, работающих в диапазоне частот 285MHz-869 Мгц
Питание: батарейка CR2016 2 шт.

Основные модели:

APLIMATIC AEMX1 433, APLIMATIC AEMX2 433, APLIMATIC AEMX4 433; BENINCA LO T2W, BENINCA LO T2WMS, BENINCA LO T4W; BFT TE04, BFT TE03, BFT TE02; BLBERSAW1, BLBERSAW2; CAME TOP432NA, CAME TOP432M, CAME TOP432S, CAME TOP434A, CAME TOP434M; CASIT-TXS1, CASIT-TXS2, CASIT-TXS4, CASIT-TX53, CASIT-MPS TF2E, CASIT-MPS TF4E; CIBIDI-TMB 433-2; DEA 433-1(237), DEA 433-2(238), DEA PUNIO2(268), DEA GENIE S(263), DEA GENIE S(263L); DUCATI TSAW1, DUCATI TSAW2, DUCATI TSAW3; ELBER-TSAW3; FAAC TM 433-1, FAAC TM 433-3; MONSEIGNEUR-ARC 2, MONSEIGNEUR-ARC 4; NICE-FLO1, NICE-FLO2, OPENOUT-TMQ433-4; PRASTEL-MPSTF 43RJ, PRASTEL-MPSTF 4EGRIS; RIB-MOCN4; SEAV TXS1, SEAV TXS3, SEAV TXS4; TAU-250-TX2D, TAU-250-TX4D, TAU-BUG4; TBLCOMA-TANGO2SW, TBLCOMA-TANGO4 SW; V2 TSC4;

В упаковке: 1 шт.



38-0210

КОВРИКИ С ПОДОГРЕВОМ

Коврики подогреваются изнутри тонким нагревательным проводом. Поверхность греющего коврика выполнена из коврового материала. Температурный режим обогрева подобран таким образом, чтобы создать комфортное ощущение тепла или обеспечить бережную сушку обуви.

Коврик с подогревом RNX-50 REXANT

Номинальная мощность: 50 Вт
Габаритные размеры: 400×600 мм
Номинальное электрическое сопротивление: 968 Ом
Температура поверхности: +25...+38 °C
Номинальное напряжение: 220 В
Номинальная частота: 50 Гц
Длина шнура с выключателем: 1,5 м
Степень защиты от воды: IPx1
Климатическое исполнение УХЛ, категория размещения: 3
В упаковке: 1 шт.



51-0550

Коврик с подогревом RNX-75 REXANT

Номинальная мощность: 75 Вт
Габаритные размеры: 500×700 мм
Номинальное электрическое сопротивление: 645 Ом
Температура поверхности: +25...+38 °C
Номинальное напряжение: 220 В
Номинальная частота: 50 Гц
Длина шнура с выключателем: 1,5 м
Степень защиты от воды: IPx1
Климатическое исполнение УХЛ, категория размещения: 3
В упаковке: 1 шт.



51-0551

Сушилка для обуви, 10 Вт

Артикул

Цвет

70-0352

желтый

70-0353

черный



ЭЛЕМЕНТЫ ПИТАНИЯ

ПОРТАТИВНЫЕ АККУМУЛЯТОРЫ

Подходят для использования в устройствах высокого энергопотребления (фотоаппаратах, плеерах, радиоприемниках, фонарях, детских игрушках и т. п.). Высокое качество, длительный срок службы, быстрая зарядка и типоразмер, совпадающий с основными массовыми типоразмерами батареек: AA/AAA, делает данные аккумуляторы практически универсальными по применению.



Аккумуляторы

Артикул	типоразмер	тип	Выходное напряжение, В	номинальная емкость, мАч	в упаковке, шт.
30-1406	AAA	NiMH	1,2	600	2
30-1409	AAA	NiMH	1,2	900	2
30-1411	AAA	NiMH	1,2	1100	2
30-1419	AA	NiMH	1,2	1900	2
30-1423	AA	NiMH	1,2	2300	2
30-1428	AA	NiMH	1,2	2800	2
30-2000	18650	Li-ion	3,7	2000	10
30-2010	18650	Li-ion	3,7	2400	10
30-2010-05	18650	Li-ion	3,7	2400	2
30-2020	18650	Li-ion	3,7	2600	10
30-2030	18650	Li-ion (с защитой)	3,7	2800	10
30-2030-05	18650	Li-ion (с защитой)	3,7	2800	1
30-2035	18650	Li-ion	3,7	3000	10
30-2035-05	18650	Li-ion	3,7	3000	2
30-2040	16340	Li-ion	3,7	700	10
30-2050	14500	Li-ion	3,7	750	10
30-2060	18500	Li-ion	3,7	1400	10
30-2065	10440	Li-ion	3,7	320	10
30-2080	26650	Li-ion	3,7	4800	10
30-2085	18350	Li-ion	3,7	900	10



АЛКАЛИНОВЫЕ БАТАРЕЙКИ

Наиболее популярный вид элементов питания. Источники питания с щелочным электролитом имеют большой ресурс работы и низкую цену. Они обеспечивают бесперебойную и продолжительную работу электронных приборов.



Алкалиновая батарейка AAA REXANT

Артикул	Типоразмер	Выходное напряжение, В	Номинальная емкость, мАч	В упаковке, шт.
30-1011	AAA/LR03	1,5	1200	12
30-1012	AAA/LR03	1,5	1200	4
30-1052	AAA/LR03	1,5	1200	2
30-1013	AAA/LR03	1,5	800	24

Алкалиновая батарейка 23A/27A REXANT

Артикул	Типоразмер	Выходное напряжение, В	Номинальная емкость, мАч	В упаковке, шт.
30-1042	23A	12	40	5
30-1043	27A	12	20	5

Алкалиновая батарейка AA REXANT

Артикул	Типоразмер	Выходное напряжение, В	Номинальная емкость, мАч	В упаковке, шт.
30-1026	AA/LR6	1,5	2700	12
30-1027	AA/LR6	1,5	2700	4
30-1050	AA/LR6	1,5	2700	2
30-1024	AA/LR6	1,5	1700	24

Алкалиновая батарейка C/LR14 REXANT

Артикул	Типоразмер	Выходное напряжение, В	Номинальная емкость, мАч	В упаковке, шт.
30-1014	C/LR14	1,5	8000	2

Алкалиновая батарейка D/LR REXANT

Артикул	Типоразмер	Выходное напряжение, В	Номинальная емкость, мАч	В упаковке, шт.
30-1020	D/LR20	1,5	15200	2



Алкалиновая батарейка «Крона» REXANT

Артикул	Типоразмер	Выходное напряжение, В	Номинальная емкость, мАч	В упаковке, шт.
30-1061	6LR61	9	600	1



Ультра алкалиновые батарейки REXANT

Артикул	Типоразмер	Выходное напряжение, В	Номинальная емкость, мАч	В упаковке, шт.
30-1010	AAA/LR03	1,5	1300	2
30-1025	AA/LR6	1,5	2800	2



Алкалиновые батарейки LR REXANT

Артикул	Типоразмер	Выходное напряжение, В	Номинальная емкость, мАч	В упаковке, шт.
30-1028	LR44,AG13,LR1154,G13,A76,GP76A,357,SR44W	1,5	148	10
30-1029	LR43,AG12,LR1142,G12,186,GP86A,386,SR43W	1,5	108	10
30-1030	LR58,AG11,LR721,G11,162,GP62A,362,SR721W	1,5	21	10
30-1031	LR54,AG10,LR1130,G10,189,GP89A,389,SR1130W	1,5	44	10
30-1032	LR45,AG9,LR936,G9,194,GP94A,394,SR936W	1,5	50	10
30-1033	LR55,AG8,LR1120,G8,191,GP91A,391,SR1120W	1,5	42	10
30-1034	LR57,AG7,LR926,G7,195,GP95A,395,SR927W	1,5	34	10
30-1035	LR69,AG6,LR921,G6,171,GP71A,371,SR920W	1,5	30	10
30-1036	LR48,AG5,LR754,G5,193,GP93A,393,SR754W	1,5	50	10
30-1037	LR66,AG4,LR626,G4,177,GP77A,377,SR626W	1,5	12	10
30-1038	LR41,AG3,LR736,G3,192,GP92A,392,SR41W	1,5	24	10
30-1039	LR59,AG2,LR726,G2,196,GP96A,396,SR726W	1,5	25	10
30-1040	LR60,AG1,LR621,G1,164,GP64A,364,SR621W	1,5	8	10
30-1041	LR50,AG0,LR521,G0,379,SR521W	1,5	9	10



ЛИТИЕВЫЕ БАТАРЕЙКИ

Для питания портативных электронных приборов высокого энергопотребления. Они имеют самый большой срок непрерывной работы по сравнению с щелочными и алкалиновыми элементами питания.



Литиевые батарейки CR REXANT

Артикул	Типоразмер	Выходное напряжение, В	Номинальная емкость, мАч	В упаковке, шт.
30-1101	CR1216	3	25	5
30-1102	CR1220	3	40	5
30-1103	CR1225	3	48	5
30-1104	CR1616	3	50	5
30-1105	CR1620	3	70	5
30-1106	CR2016	3	80	5
30-1107	CR2025	3	160	5
30-1108	CR2032	3	220	5
30-1109	CR2430	3	300	5
30-1110	CR2450	3	580	5
30-1111	CR123	3	1500	1
30-1112	CR2	3	650	1

СОЛЕВЫЕ БАТАРЕЙКИ

Более выгодны в тех случаях, когда нужна бесперебойная работа при низком потреблении тока. Еще одно преимущество солевых батареек — низкая цена.



Солевая батарейка PROconnect

Артикул	Типоразмер	Выходное напряжение, В	Номинальная емкость, мАч	В упаковке, шт.
30-0040	C (R14)	1,5	2300	2
30-0050	D (R20)	1,5	4500	2

Солевая батарейка PROconnect

Артикул	Типоразмер	Выходное напряжение, В	Номинальная емкость, мАч	В упаковке, шт.
30-0010	AA (R6P)	1,5	850	4
30-0020	AAA (R03P)	1,5	410	4

Солевая батарейка PROconnect

Артикул	Типоразмер	Выходное напряжение, В	Номинальная емкость, мАч	В упаковке, шт.
30-0030	6F22 «Крона»	9	360	1

МОБИЛЬНЫЕ АКСЕССУАРЫ

ШНУРЫ ДЛЯ IPHONE/IPAD/IPOD

Предназначены для зарядки и синхронизации устройств торговой марки Apple.



USB кабель для iPhone 5/6/7/8/X

Чип MFI
Длина шнура: 1 м
Цвет: белый
В упаковке: 1 шт.

18-0000



USB кабель для iPhone 5/6/7/8/X. Предназначен для зарядки и синхронизации устройств Apple с ПК и ноутбуками.

Имеет оригинальный лицензионный чип (MFI) от компании Apple. Дополнительной защитой микросхемы разъема от физических воздействий служит плотная ПВХ оболочка, которая фиксирует место пайки. Оплеткой кабеля служит медная оболочка, максимально улучшающая экранирующие свойства. При производстве кабеля применяется уникальная высокоточная система пайки.



USB кабель для iPhone 5/6/7/8/X

Длина шнура: 1 м
Цвет: белый
В упаковке: 1 шт.

18-0001



USB кабель для iPhone 5/6/7/8/X. Предназначен для зарядки и синхронизации устройств Apple с ПК и ноутбуками.

Имеет дополнительную защиту микросхемы разъема от физических воздействий в виде плотной ПВХ оболочки, фиксирующей место пайки. Оплеткой кабеля служит медная оболочка, максимально улучшающая экранирующие свойства.



USB кабель для iPhone 5/6/7/8/X

Длина шнура: 1 м
Цвет: белый
В упаковке: 10 шт.

18-1121



USB кабель для iPhone 5/6/7/8/X

Длина шнура: 1 м
Цвет: черный
В упаковке: 10 шт.

18-1122



USB кабель для iPhone 5/6/7/8/X

Длина шнура: 1 м
Цвет: белый
Без индивидуальной упаковки
В упаковке: 10 шт.

18-1121-10



USB кабель для iPhone 5/6/7/8/X

Металлическая оплетка
Длина шнура: 1 м
Цвет: серебристый
В упаковке: 10 шт.

18-4247



USB кабель для iPhone 5/6/7/8/X

Джинсовая оплетка
Длина шнура: 1 м
Цвет: синий
В упаковке: 10 шт.

18-4248



USB кабель для iPhone 5/6/7/8/X

2-сторонний USB разъем
Длина шнура: 1 м
Цвет: белый
В упаковке: 1 шт.

18-0121



USB кабель для iPhone 5/6/7/8/X

Тканевая оплетка
Длина шнура: 1 м
Цвет: черный
В упаковке: 10 шт.

18-4245



USB кабель для iPhone 5/6/7/8/X

Тип шнура: плоский
Длина шнура: 1 м
Цвет: белый с черными вставками
В упаковке: 10 шт.

18-1974



USB кабель для iPhone 5/6/7/8/X

Тип шнура: плоский
Длина шнура: 1 м
Цвет: черный
В упаковке: 10 шт.

18-1970



USB кабель для iPhone 5/6/7/8/X

Тип шнура: спираль
Длина шнура: 1 м
Цвет: черный
В упаковке: 10 шт.

18-4201



USB кабель для iPhone 5/6/7/8/X

Тип шнура: спираль
Длина шнура: 1 м
Цвет: белый
В упаковке: 10 шт.

18-4202



USB кабель для iPhone 5/6/7/8/X

Тип шнура: спираль
Длина шнура: 1 м
Цвет: синий
В упаковке: 10 шт.

18-4203



USB кабель для iPhone 5/6/7/8/X

Тип шнура: плоский, силиконовый
Длина шнура: 1,2 м
Цвет: белый
В упаковке: 1 шт.

18-1977



USB кабель для iPhone 5/6/7/8/X

Тип шнура: плоский, силиконовый
Длина шнура: 1,2 м
Цвет: черный
В упаковке: 1 шт.

18-1978



USB кабель для iPhone 5/6/7/8/X

Тканевая оплетка
Светящиеся разъемы
Тип шнура: плоский
Длина шнура: 1 м
Цвет: розовый
В упаковке: 10 шт.

18-4258



USB кабель для iPhone 4/4S

Длина шнура: 1 м
Цвет: белый
В упаковке: 10 шт.

18-1123



USB кабель для iPhone 4/4S

Длина шнура: 1 м
Цвет: черный
В упаковке: 10 шт.

18-1124



USB кабель для iPhone 4/4S

Тип шнура: плоский
Длина шнура: 1 м
Цвет: белый с черными вставками
В упаковке: 10 шт.

18-1984



USB кабель для iPhone 4/4S

Тип шнура: плоский
Длина шнура: 1 м
Цвет: черный с белыми вставками
В упаковке: 10 шт.

18-1980

ШНУРЫ MICRO USB/MINI USB/УНИВЕРСАЛЬНЫЕ

Предназначены для зарядки и синхронизации с ПК или ноутбуком различных мобильных устройств (планшетных ПК, смартфонов, сотовых телефонов, электронных книг, MP3 плееров, внешних накопителей и т. п.).



Кабель micro USB

Металлическая оплетка
Длина шнура: 1 м
Цвет: серебристый
В упаковке: 10 шт.

18-4241



Кабель micro USB

Джинсовая оплетка
Длина шнура: 1 м
Цвет: синий
В упаковке: 10 шт.

18-4242



Кабель micro USB

2-сторонний USB разъем
Длина шнура: 1 м
Цвет: белый
В упаковке: 1 шт.

18-0111



Кабель micro USB

Длина шнура: 1 м
Цвет: черный
В упаковке: 10 шт.

18-4268



Кабель micro USB

Длина шнура: 1 м
Цвет: белый
В упаковке: 10 шт.

18-4269



Кабель micro USB

Длина шнура: 1 м
Цвет: черный
В упаковке: 20 шт.
Без индивидуальной упаковки

18-4268-20



Кабель micro USB

Длина шнура: 1 м
Цвет: белый
В упаковке: 20 шт.
Без индивидуальной упаковки

18-4269-20



Кабель micro USB

Тканевая оплетка
Длина шнура: 1 м
Цвет: черный
В упаковке: 10 шт.

18-4240



Кабель micro USB

Тип шнура: плоский
Длина шнура: 1 м
Цвет: белый
В упаковке: 10 шт.

18-4274



Кабель micro USB

Тип шнура: плоский
Длина шнура: 1 м
Цвет: черный
В упаковке: 10 шт.

18-4270



Кабель micro USB

Тип шнура: плоский
Длина шнура: 1 м
Цвет: синий
В упаковке: 10 шт.

18-4275

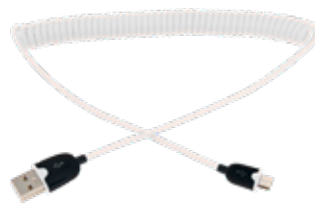

Кабель micro USB

Тип шнура: спираль
Длина шнура: 1,5 м
Цвет: белый
В упаковке: 10 шт.

18-4301



Кабель micro USB

Тип шнура: спираль
Длина шнура: 1,5 м
Цвет: черный
В упаковке: 10 шт.

18-4300



Кабель micro USB

Тип шнура: спираль
Длина шнура: 1,5 м
Цвет: синий
В упаковке: 10 шт.

18-4302



Кабель micro USB

Тип шнура: плоский, силиконовый
Длина шнура: 1,2 м
Цвет: белый
В упаковке: 10 шт.

18-4280



USB кабель 10 в 1

Совместимость:
mini USB 5 Pin/micro USB
30 Pin
NOKIA/Samsung
Sony Ericsson/LG
HTC
iPod/iPhone
Цвет: черный
В упаковке: 10 шт.

18-1196



USB кабель 3 в 1

Совместимость:
micro USB/iPhone 4/5
Цвет: белый
В упаковке: 10 шт.

18-1126



Кабель-рулетка micro USB

Совместимость:
Micro USB/iPhone 4/5
Цвет: красный
В упаковке: 10 шт.

18-4055



USB кабель mini USB

Длина кабеля: 1 м
Цвет: белый
В упаковке: 1 шт.

18-4401



USB кабель mini USB

Длина кабеля: 1 м
Цвет: черный
В упаковке: 1 шт.

18-4402

ШНУРЫ USB TYPE-C

Предназначены для зарядки и передачи данных на максимальной скорости. Форм-фактор разъема (USB Type-C) симметричен, что позволяет подключать его к порту любой стороной.



Шнур USB 3.1 Type-C - USB 2.0

Длина шнура: 1 м
Цвет: черный
В упаковке: 1 шт.

18-1881



Шнур USB 3.1 Type-C - USB 2.0

Длина шнура: 1 м
Цвет: белый
В упаковке: 1 шт.

18-1881-1



Шнур USB 3.1 Type-C - USB 2.0

Тканевая оплетка
Длина шнура: 1 м
Цвет: черный
В упаковке: 1 шт.

18-1884



Шнур USB 3.1 Type-C - USB 3.0

Длина шнура: 1 м
Цвет: черный
В упаковке: 1 шт.

18-1880

ШНУРЫ ДЛЯ SAMSUNG И OTG КАБЕЛЬ

Предназначены для соединения USB устройств, поддерживающих стандарт USB OTG, друг с другом без необходимости подключения к ПК.



USB кабель для Samsung Galaxy tab

Длина шнура: 1 м
Цвет: черный
В упаковке: 10 шт.

18-4210



USB кабель для Samsung Galaxy tab

Длина шнура: 1 м
Цвет: белый
В упаковке: 10 шт.

18-4214



Кабель OTG micro USB на USB

Длина шнура: 15 см
Цвет: черный
В упаковке: 10 шт.

18-1182



Кабель OTG mini USB на USB

Длина шнура: 15 см
Цвет: черный
В упаковке: 10 шт.

18-1181



Кабель OTG Type-C на USB

Длина шнура: 15 см
Цвет: белый
В упаковке: 10 шт.

18-1180



Кабель OTG Samsung Galaxy на USB

Длина шнура: 15 см
Цвет: черный
В упаковке: 10 шт.

18-1183

ШНУРЫ USB

Предназначены для приема и передачи данных между устройствами, имеющими разъем USB.



USB кабель питания разъем 2,1x5,5 REXANT

Артикул	Длина, м	Цвет	Количество в упаковке, шт.
18-0231	1,5	черный	10



Шнур USB-A штекер – DC штекер 0.7x2.5 мм (шнур-адаптер) REXANT

Артикул	Длина, м	Цвет	Количество в упаковке, шт.
18-1155	1	черный	10



Шнур штекер 3,5 мм AUX – гнездо USB A REXANT

Артикул	Длина, м	Цвет	Количество в упаковке, шт.
18-1101-9	1	черный	1



Шнур штекер 3,5 мм AUX – штекер USB A REXANT

Артикул	Длина, м	Цвет	Количество в упаковке, шт.
18-1101-8	1	черный	1



Шнур USB-A штекер – USB-B штекер REXANT

Артикул	Длина, м	Цвет	Количество в упаковке, шт.
18-1104	1,8	белый	10
18-1106	3	белый	10



Шнур mini USB штекер – USB-A штекер REXANT

Артикул	Длина, м	Цвет	Количество в упаковке, шт.
18-1131	0,2	белый	10
18-1134	1,8	белый	10
18-1136	3	белый	10



Шнур USB-A штекер – USB-A гнездо REXANT

Артикул	Длина, м	Цвет	Количество в упаковке, шт.
18-1114	1,8	белый	10
18-1116	3	белый	10
18-1117	5	белый	10



Шнур mini USB штекер – USB-A гнездо REXANT

Артикул	Длина, м	Цвет	Количество в упаковке, шт.
18-1132	0,2	белый	10
18-1132-2	0,2	черный	10



Шнур USB-A штекер – USB-A гнездо GOLD с ферритами REXANT

Артикул	Длина, м	Цвет	Количество в упаковке, шт.
18-1114-1	1,8	черный	10



Шнур mini USB штекер – USB-A штекер GOLD с ферритами REXANT

Артикул	Длина, м	Цвет	Количество в упаковке, шт.
18-1134-1	1,8	черный	10

Шнур mini USB штекер – USB-A штекер REXANT



Артикул	Длина, м	Цвет	Количество в упаковке, шт.
18-1131-2	0,2	черный	10
18-1134-2	1,8	черный	10
18-1136-2	3	черный	10

Шнур micro USB штекер – USB-A штекер REXANT



Артикул	Длина, м	Цвет	Количество в упаковке, шт.
18-1162	0,2	белый	10
18-1164	1,8	белый	10
18-1166	3	белый	10

Шнур USB-A штекер – USB-A штекер REXANT



Артикул	Длина, м	Цвет	Количество в упаковке, шт.
18-1144	1,8	белый	10
18-1146	3	белый	10

Шнур micro USB штекер – USB-A штекер GOLD с ферритами REXANT



Артикул	Длина, м	Цвет	Количество в упаковке, шт.
18-1164-1	1,8	черный	10

Шнур micro USB штекер – USB-A гнездо REXANT



Артикул	Длина, м	Цвет	Количество в упаковке, шт.
18-1161	0,2	белый	10

Шнур micro USB штекер – USB-A гнездо REXANT



Артикул	Длина, м	Цвет	Количество в упаковке, шт.
18-1161-2	0,2	черный	10

Набор USB 6 переходников + удлинитель (тип 3) REXANT



Артикул	Цвет	Количество в упаковке, шт.
18-1203	черный	10

Шнур micro USB штекер – USB-A штекер REXANT



Артикул	Длина, м	Цвет	Количество в упаковке, шт.
18-1164-2	1,8	черный	10
18-1166-2	3	черный	10

Шнур штекер USB A 3.0 – штекер USB B 3.0 REXANT



Артикул	Длина, м	Цвет	Количество в упаковке, шт.
18-1602	0,75	синий	10
18-1606	0,3	синий	10
18-1607	0,5	синий	10

Удлинитель активный USB 2.0 REXANT



Артикул	Длина, м	Цвет	Количество в упаковке, шт.
18-1801	5	черный	1
18-1802	10	черный	1



Шнур штекер USB A 3.0 – гнездо USB A 3.0 REXANT

Артикул	Длина, м	Цвет	Количество в упаковке, шт.
18-1613	1,5	синий	10



Шнур штекер USB A 3.0 – штекер micro USB 3.0 REXANT

Артикул	Длина, м	Цвет	Количество в упаковке, шт.
18-1632	0,75	синий	10
18-1634	1,5	синий	10
18-1636	0,3	синий	10

АУДИОШНУРЫ AUX

Предназначены для подключения аудиоустройств к источнику воспроизведения.



Bluetooth – AUX адаптер

В комплекте:
Bluetooth адаптер: 1 шт.
Micro USB кабель: 1 шт.
3,5 мм аудио переходник: 1 шт.
Функция: «Громкая связь»
Цвет: черный
В упаковке: 1 шт.

18-2400



Аудиокабель

Тип: штекер-штекер
Разъем: 3,5 мм
Длина шнура: 0,5 м
Цвет: белый
В упаковке: 10 шт.

18-1105



Аудиокабель

Тип: штекер-штекер
Разъем: 3,5 мм
Длина шнура: 1 м
Цвет: белый
В упаковке: 10 шт.

18-1110



Аудиокабель

Тип: штекер-штекер
Разъем: 3,5 мм
Длина шнура: 1,5 м
Цвет: белый
В упаковке: 10 шт.

18-1115



Аудиокабель

Тканевая оплетка
Тип: штекер-штекер
Разъем: 3,5 мм
Длина шнура: 1 м
Цвет: белый
В упаковке: 10 шт.

18-4070



Аудиокабель

Тканевая оплетка
Тип: штекер-штекер
Разъем: 3,5 мм
Длина шнура: 1 м
Цвет: черный
В упаковке: 10 шт.

18-4071



Аудиокабель

Тканевая оплетка
Тип: штекер-штекер
Разъем: 3,5 мм
Длина шнура: 1 м
Цвет: красный
В упаковке: 10 шт.

18-4076



Аудиокабель

Тканевая оплетка
Тип: штекер-штекер
Разъем: 3,5 мм
Длина шнура: 1 м
Цвет: синий
В упаковке: 10 шт.

18-4072



Аудиокабель

Гелевый
Тип: штекер-штекер
Разъем: 3,5 мм
Длина шнура: 1 м
Цвет: белый
В упаковке: 10 шт.

18-4083



Аудиокабель

Гелевый
Тип: штекер-штекер
Разъем: 3,5 мм
Длина шнура: 1 м
Цвет: черный
В упаковке: 10 шт.

18-4080



Аудиокабель

Гелевый
Тип: штекер-штекер
Разъем: 3,5 мм
Длина шнура: 1 м
Цвет: синий
В упаковке: 10 шт.

18-4084



Аудиокабель

Угловой
Тип: штекер-штекер угловой
Разъем: 3,5 мм
Длина шнура: 1 м
Цвет: черный
В упаковке: 10 шт.

18-1120



Аудиокабель

Угловой
Тип: штекер-штекер угловой
Разъем: 3,5 мм
Металлические разъемы
Длина шнура: 1 м
Цвет: белый
В упаковке: 10 шт.

18-4062



Аудиокабель

Угловой
Тип: штекер-штекер угловой
Разъем: 3,5 мм
Металлические разъемы
Длина шнура: 1 м
Цвет: черный
В упаковке: 10 шт.

18-4065



Аудиокабель

Металлическая оплетка
Тип: штекер-штекер
Разъем: 3,5 мм
Длина шнура: 1 м
Цвет: серебристый
В упаковке: 10 шт.

18-4091



Аудиокабель

Тип шнура: плоский
Тип: штекер-штекер
Разъем: 3,5 мм
Длина шнура: 1 м
Цвет: белый
В упаковке: 10 шт.

18-4004



Аудиокабель

Тип шнура: плоский
Тип: штекер-штекер
Разъем: 3,5 мм
Длина шнура: 1 м
Цвет: черный
В упаковке: 10 шт.

18-4000



Аудиокабель

Силиконовый
Тип: штекер-штекер
Разъем: 3,5 мм
Длина шнура: 1 м
Цвет: белый
В упаковке: 10 шт.

18-4264



Аудиокабель

Силиконовый
Тип: штекер-штекер
Разъем: 3,5 мм
Длина шнура: 1 м
Цвет: черный
В упаковке: 10 шт.

18-4260



Аудиокабель

Силиконовый
Тип: штекер-штекер
Разъем: 3,5 мм
Длина шнура: 1 м
Цвет: красный
В упаковке: 10 шт.

18-4266



Аудиокабель

Тип шнура: спираль
Тип: штекер-штекер
Разъем: 3,5 мм
Длина шнура: 1 м
Цвет: белый
В упаковке: 10 шт.

18-4014



Аудиокабель

Тип шнура: спираль
Тип: штекер-штекер
Разъем: 3,5 мм
Длина шнура: 1 м
Цвет: черный
В упаковке: 10 шт.

18-4010



Аудиокабель

Тип шнура: спираль
Тип: штекер-штекер
Разъем: 3,5 мм
Длина шнура: 1 м
Цвет: красный
В упаковке: 10 шт.

18-4016



Аудиоразветвитель

Тип: штекер-2 гнезда
Разъем: 3,5 мм
Цвет: белый
В упаковке: 10 шт.

18-1102



Аудиоразветвитель

Тип: штекер-2 гнезда
Разъем: 3,5 мм
Металлические разъемы
Длина шнура: 30 см
Цвет: белый
В упаковке: 10 шт.

18-1100



Аудиоразветвитель

Тип: штекер-5 гнезд
Разъем: 3,5 мм
Цвет: белый
В упаковке: 10 шт.

18-1108



USB-AUX кабель на micro USB

Для портативных колонок
Длина шнура: 0,5 м
Цвет: черный
В упаковке: 10 шт.

18-4290



USB-AUX кабель на mini USB

Для портативных колонок
Длина шнура: 0,5 м
Цвет: черный
В упаковке: 10 шт.

18-4291

КОМПЬЮТЕРНЫЕ АКСЕССУАРЫ

USB РАЗВЕТВИТЕЛИ, КАРТРИДЕРЫ

Предназначен для подключения нескольких устройств USB одновременно, таких как: компьютерные мыши, клавиатуры и мультимедийные джойстики, модемы и роутеры, внешние жесткие диски и накопители, фотоаппараты и камеры, смартфоны и планшеты ПК, и даже принтеры.



Разветвитель USB на 4 порта

Интерфейс: USB 2.0,
совместим с USB 1.1 и USB 3.0
Скорость передачи данных:
до 480 Мбит/с
Длина шнура: 12 см
Цвет: черный

18-4103



Разветвитель USB на 4 порта

Интерфейс: USB 2.0
Совместим с USB 1.1 и USB 3.0
Скорость передачи данных:
до 480 Мбит/с
Длина шнура: 12 см
Цвет: белый
В упаковке: 1 шт.

18-4103-1



Разветвитель USB на 4 порта

Световая индикация включения
Интерфейс: USB 2.0,
совместим с USB 1.1 и USB 3.0
Скорость передачи данных:
до 480 Мбит/с
Длина шнура: 70 см
Цвет: черный

18-4100



Разветвитель USB на 7 портов

Интерфейс: USB2.0 Совместим с
USB1.1 и USB3.0
Скорость передачи данных: до 480
Мбит/с
Длина шнура: 50 см
Цвет: черный
В упаковке: 1 шт.

18-4107



Разветвитель USB на 4 порта

Интерфейс: USB2.0
Совместим с USB1.1 и USB3.0
Скорость передачи данных:
до 480 Мбит/с
Длина шнура: 55 см
В упаковке: 1 шт.

18-4105



Разветвитель USB на 4 порта

Интерфейс: USB2.0 Совместим с
USB1.1 и USB3.0
Скорость передачи данных:
до 480 Мбит/с
Длина шнура: 55 см
В упаковке: 1 шт.

18-4105-1



USB Картридер

Поддержка карт: microSD, microSDHC
Интерфейс: USB 2.0 (обратно)
Совместим с USB 1.1 и USB 3.0)
Совместимость с ОС: Windows XP/
VISTA/7/8/10, Mac
В упаковке: 1 шт.

18-4110



USB Картридер

Поддержка карт: microSD,
microSDHC, SD, MMC, T-Flash, M2
Интерфейс: USB 2.0 (обратно)
Совместим с USB 1.1 и USB 3.0)
Совместимость с ОС: Windows XP/
VISTA/7/8/10, Mac
В упаковке: 1 шт.

18-4111



Разветвитель USB на 3 порта + картридер

Интерфейс: USB2.0
Совместим с USB1.1 и USB3.0
Скорость передачи данных: до 480
Мбит/с
Количество USB: 3 порта
Поддержка карт памяти: MS/MS
PRODUO/M2/MMC/SD/microSD/
microSDHC/microSDXC (All-in-one)
Длина шнура: 50 см
Цвет: черный/синий
В упаковке: 1 шт.

18-4121



Разветвитель USB на 4 порта

Интерфейс: USB3.0,
Совместим с USB1.1 и USB2.0
Скорость передачи данных: до 5
Гбит/с (в 10 раз выше, чем у хабов
USB 2.0)
Количество USB: 4 порта
Особенность: переключатели
Цвет: черный
В упаковке: 1 шт.

18-4132



Разветвитель USB 3.1 Type-C на 4 порта

Интерфейс: USB3.1 Type-C
Интерфейсы портов: 1×USB 3.1
Type-C; 1×USB 3.0; 2×USB 2.0
Количество USB: 4 порта
Скорость передачи данных:
до 10 Гбит/с (в 20 раз выше, чем у
хабов USB 2.0)
Цвет: золото
В упаковке: 1 шт.

18-4141



Разветвитель USB 3.0 на 4 порта

Интерфейс: USB 3.0, совместим с USB
1.1 и USB 2.0
Скорость передачи данных: до 5
Гбит/с (в 10 раз выше, чем у хабов
USB 2.0)
Количество USB: 4 порта
Длина шнура: 16 см
Цвет: черный

18-4131



Разветвитель USB 3.1 Type-C на 4 порта

Интерфейсы портов: 3×USB 3.0 1×Ethernet
Скорость передачи данных: до 10 Гбит/с (в
20 раз выше, чем у хабов USB 2.0)
Количество USB: 4 порта (3 USB 3.0)
Цвет: серебро
В упаковке: 1 шт.

18-4142

ПЕРЕХОДНИКИ USB

Предназначены для приема и передачи данных между устройствами, имеющими интерфейс USB.



USB удлинитель по витой паре (8 p8 c)

Количество в упаковке: 1 шт.

18-1176



Гнездо USB-A – штекер micro USB

Количество в упаковке: 50 шт.
В розничной упаковке: арт. 18-1173-9

18-1173



Штекер USB-A штекер USB-A

Количество в упаковке: 50 шт.
В розничной упаковке: арт. 18-1170-9

18-1170



Гнездо USB-A гнездо USB-A

Количество в упаковке: 50 шт.
В розничной упаковке: арт. 18-1172-9

18-1172



Гнездо USB-A штекер mini USB

Количество в упаковке: 50 шт.
В розничной упаковке: арт. 18-1175-9

18-1175



Штекер USB-A штекер mini USB

Количество в упаковке: 50 шт.
В розничной упаковке: арт. 18-1174-9

18-1174

АВТОМОБИЛЬНЫЕ ЗАРЯДНЫЕ УСТРОЙСТВА

Предназначены для подзарядки мобильных устройств в автомобиле.



АЗУ USB в прикуриватель

Входное напряжение: 12 В
Выходное напряжение: 5 В
Выходной ток: 1000 мА
Цвет: белый
В упаковке: 10 шт.

18-1193



АЗУ USB в прикуриватель

Входное напряжение: 12 В
Выходное напряжение: 5 В
Выходной ток: 1000 мА
Цвет: черный
В упаковке: 10 шт.

16-0236



АЗУ 2×USB в прикуриватель

Входное напряжение: 12 В
Выходное напряжение: 5 В
Выходной ток: 1000 мА
Цвет: черный
В упаковке: 10 шт.

16-0237



АЗУ USB в прикуриватель

Входное напряжение: 12 В
Выходное напряжение: 5 В
Выходной ток: 1000 мА
Цвет: белый
В упаковке: 10 шт.

18-1921



**АЗУ USB
в прикуриватель**

Входное напряжение: 12 В
Выходное напряжение: 5 В
Выходной ток: 1000 мА
Цвет: черный
В упаковке: 10 шт.

18-1920



**АЗУ USB
в прикуриватель**

Входное напряжение: 12 В
Выходное напряжение: 5 В
Выходной ток: 2100 мА
Индикатор: LED подсветка
Цвет: белый
В упаковке: 10 шт.

18-1937



**АЗУ 2×USB
в прикуриватель**

Входное напряжение: 12 В
Выходное напряжение: 5 В
Выходной ток: 1000 мА, 2100 мА
Цвет: белый+золотой
В упаковке: 10 шт.

18-1199



**АЗУ 2×USB
в прикуриватель**

Входное напряжение: 12 В
Выходное напряжение: 5 В
Выходной ток: 1000 мА, 2100 мА
Индикатор: LED подсветка
Цвет: белый
В упаковке: 10 шт.

18-1189



**АЗУ 2×USB
в прикуриватель**

Входное напряжение: 12 В
Выходное напряжение: 5 В
Выходной ток: 1000 мА, 2100 мА
Индикатор: LED подсветка
Цвет: черный
В упаковке: 10 шт.

18-1190



**АЗУ micro USB
в прикуриватель**

Входное напряжение: 12 В
Выходное напряжение: 5 В
Выходной ток: 1000 мА
Шнур: спираль
Длина шнура: 1,2 м
Цвет: черный
В упаковке: 1 шт.

16-0250



**АЗУ mini USB
в прикуриватель**

Входное напряжение: 12 В
Выходное напряжение: 5 В
Выходной ток: 1000 мА
Шнур: спираль
Длина шнура: 1,2 м
Цвет: черный
В упаковке: 1 шт.

16-0251



**АЗУ micro USB
в прикуриватель**

Входное напряжение: 12 В
Выходное напряжение: 5 В
Выходной ток: 1000 мА
Шнур: спираль
Длина шнура: 1,5 м
Цвет: черный
В упаковке: 10 шт.

16-0245



АЗУ micro USB

Входное напряжение: 12 В
Выходное напряжение: 5 В
Выходной ток: 2000 мА
Шнур: спираль
Длина шнура: 2 м
Индикатор
Цвет: черный
В упаковке: 10 шт.

16-0243



АЗУ mini USB

Входное напряжение: 12 В
Выходное напряжение: 5 В
Выходной ток: 2000 мА
Шнур: спираль
Длина шнура: 2 м
Индикатор
Цвет: черный
В упаковке: 10 шт.

16-0242



АЗУ для iPhone 5/5S

Входное напряжение: 12 В
Выходное напряжение: 5 В
Выходной ток: 1000 мА
Шнур: спираль
Длина шнура: 2 м
Цвет: черный
В упаковке: 10 шт.

18-0140



**АЗУ для LG KG800/
KG90**

Входное напряжение: 12 В
Выходное напряжение: 5 В
Выходной ток: 700 мА
Шнур: спираль
Длина шнура: 1,2 м
Цвет: черный
В упаковке: 1 шт.

16-0252

АЗУ для NOKIA «толстая»



Входное напряжение: 12 В
Выходное напряжение: 5 В
Выходной ток: 700 мА
Шнур: спираль
Длина шнура: 1,2 м
Цвет: черный
В упаковке: 1 шт.

16-0253

АЗУ для NOKIA «тонкая»



Входное напряжение: 12 В
Выходное напряжение: 5 В
Выходной ток: 700 мА
Шнур: спираль
Длина шнура: 1,2 м
Цвет: черный
В упаковке: 1 шт.

16-0254

АЗУ для SAMSUNG D800



Входное напряжение: 12 В
Выходное напряжение: 5 В
Выходной ток: 700 мА
Шнур: спираль
Длина шнура: 1,2 м
Цвет: черный
В упаковке: 1 шт.

16-0255

АЗУ для SAMSUNG G600/D880



Входное напряжение: 12 В
Выходное напряжение: 5 В
Выходной ток: 700 мА
Шнур: спираль
Длина шнура: 1,2 м
Цвет: черный
В упаковке: 1 шт.

16-0256

Автозарядка



Входное напряжение: 12 В
Выходное напряжение: 5 В
Выходной ток: 1000 мА
Шнур: спираль
Выходной разъем: 0,7×2,5 мм
Длина шнура: 1,2 м
Цвет: черный
В упаковке: 1 шт.

16-0257

Автозарядка



Входное напряжение: 12 В
Выходное напряжение: 12 В
Длина шнура: 1,5 м
Выходной разъем: 2,1×2,5 мм
Шнур: прямой
Индикатор
Цвет: черный
В упаковке: 10 шт.

16-0231

Автозарядка



Входное напряжение: 12 В
Выходное напряжение: 12 В
Длина шнура: 1,5 м
Выходной разъем: 2,1×5,5 мм
Шнур: спираль
Индикатор
Цвет: черный
В упаковке: 10 шт.

16-0233

Автозарядка



Входное напряжение: 12 В
Выходное напряжение: 12 В
Длина шнура: 1,5 м
Выходной разъем питания: 2,5×5,5 мм
Шнур: спираль
Индикатор
Цвет: черный
В упаковке: 10 шт.

16-0234

Автозарядка



Входное напряжение: 12 В
Выходное напряжение: 12 В
Длина шнура: 1,5 м
Выходной разъем питания: 1,4×3,4 мм
Шнур: спираль
Индикатор
Цвет: черный
В упаковке: 10 шт.

16-0235

Автозарядка



Входное напряжение: 12 В
Выходное напряжение: 12 В
Длина шнура: 1,5 м
Выходной разъем питания: 1,4×3,4 мм
Шнур: прямой
Индикатор
Цвет: черный
В упаковке: 10 шт.

16-0235-4

СЕТЕВЫЕ ЗАРЯДНЫЕ УСТРОЙСТВА



Сетевое зарядное устройство USB

Входное напряжение: 220 В
Выходное напряжение: 5 В
Выходной ток: 1000 мА
Цвет: черный
В упаковке: 10 шт.

16-0239



Сетевое зарядное устройство для iPhone/iPod USB

Входное напряжение: 220 В
Выходное напряжение: 5 В
Выходной ток: 1000 мА
Цвет: белый
В упаковке: 10 шт.

18-1194



Сетевое зарядное устройство для iPhone USB

Входное напряжение: 220 В
Выходное напряжение: 5 В
Выходной ток: 1000 мА
Цвет: черный
В упаковке: 10 шт.

18-1900



Сетевое зарядное устройство «Квадрат» USB

Входное напряжение: 220 В
Выходное напряжение: 5 В
Выходной ток: 1000 мА
Цвет: белый
В упаковке: 10 шт.

18-1914



Сетевое зарядное устройство «Квадрат» USB

Входное напряжение: 220 В
Выходное напряжение: 5 В
Выходной ток: 1000 мА
Цвет: черный
В упаковке: 10 шт.

18-1910



Сетевое зарядное устройство для iPad USB переходник +адаптер

Входное напряжение: 220 В
Выходное напряжение: 5 В
Выходной ток: 2100 мА
Цвет: белый
В упаковке: 1 шт.

18-1188



Сетевое зарядное устройство 2xUSB, переходник+ адаптер

Входное напряжение: 220 В
Выходное напряжение: 5 В
Количество гнезд USB: 2
Выходной ток: 1000 мА, 2100 мА
Цвет: белый
В упаковке: 1 шт.

18-1187



Сетевое зарядное устройство 4xUSB, переходник+ адаптер

Входное напряжение: 220 В
Выходное напряжение: 5 В
Количество гнезд USB: 4
Выходной ток: 2x1000 мА, 2x2100 мА
Цвет: белый
В упаковке: 1 шт.

18-1184



Сетевое зарядное устройство USB

Входное напряжение: 220 В
Выходное напряжение: 5 В
Выходной ток: 2100 мА
Цвет: черный
В упаковке: 1 шт.

18-2221



Сетевое зарядное устройство USB

Входное напряжение: 220 В
Выходное напряжение: 5 В
Выходной ток: 1000 мА
Цвет: белый с красной полоской
В упаковке: 1 шт.

18-2211



Сетевое зарядное устройство USB

Входное напряжение: 220 В
Выходное напряжение: 5 В
Выходной ток: 2100 мА
Цвет: белый с золотой полоской
В упаковке: 1 шт.

18-2222



Сетевое зарядное устройство 2xUSB

Входное напряжение: 220 В
Выходное напряжение: 5 В
Количество гнезд USB: 2
Выходной ток: 1000 мА, 2100 мА
Цвет: белый
В упаковке: 1 шт.

18-2223



Комплект СЗУ, АЗУ, кабель mini USB-USB, переходник micro USB

Выходное напряжение: 5 В
Выходной ток: 1000 мА
Входное напряжение АЗУ: 12 В
Входное напряжение СЗУ: 220 В
Совместимость: iPad/iPhone3GS/4G/HTC
Цвет: белый
В упаковке: 10 шт.

18-1197



Сетевое зарядное устройство micro USB

Входное напряжение: 220 В
Выходное напряжение: 5 В
Выходной ток: 1000 мА
Длина шнура: 1 м
Цвет: черный
В упаковке: 1 шт.

16-0269



Сетевое зарядное устройство micro USB

Входное напряжение: 220 В
Выходное напряжение: 5 В
Выходной ток: 1500 мА
Длина шнура: 1,2 м
Цвет: черный
В упаковке: 1 шт.

16-0260-1



Сетевое зарядное устройство micro USB

Входное напряжение: 220 В
Выходное напряжение: 5 В
Выходной ток: 2500 мА
Длина шнура: 1,2 м
Цвет: черный
В упаковке: 1 шт.

16-0260



Сетевое зарядное устройство mini USB

Входное напряжение: 220 В
Выходное напряжение: 5 В
Выходной ток: 1000 мА
Длина шнура: 1,2 м
Цвет: черный
В упаковке: 1 шт.

16-0261



Сетевое зарядное устройство для LG KG800/KG90

Входное напряжение: 220 В
Выходное напряжение: 5 В
Выходной ток: 700 мА
Длина шнура: 1,2 м
Цвет: черный
В упаковке: 1 шт.

16-0262



Сетевое зарядное устройство для SAMSUNG

SAMSUNG A300/A400/A800
Входное напряжение: 220 В
Выходное напряжение: 5 В
Выходной ток: 700 мА
Длина шнура: 1,2 м
Цвет: черный
В упаковке: 1 шт.

16-0263



Сетевое зарядное устройство для SAMSUNG D800

Входное напряжение: 220 В
Выходное напряжение: 5 В
Выходной ток: 700 мА
Длина шнура: 1,2 м
Цвет: черный
В упаковке: 1 шт.

16-0265



Сетевое зарядное устройство DC 0.7×2.5 мм

Входное напряжение: 220 В
Выходное напряжение: 5 В
Выходной ток: 1000 мА
Длина шнура: 1,2 м
Цвет: черный
В упаковке: 1 шт.

16-0267



Сетевое зарядное устройство для SonyEricsson

Входное напряжение: 220 В
Выходное напряжение: 5 В
Выходной ток: 700 мА
Длина шнура: 1,2 м
Цвет: черный
В упаковке: 1 шт.

16-0268



ЗУ-трансформер авто+сетевое 2 USB

СЗУ: Входное напряжение: 220 В
Выходное напряжение: 5 В
Выходной ток: 1000 мА
АЗУ: Выходное напряжение: 12 В
Цвет: черный
В упаковке: 10 шт.

18-1185-1



Док станция для зарядки iPhone 4

Цвет: черный
В упаковке: 10 шт.

18-0152

ВНЕШНИЕ АККУМУЛЯТОРЫ POWER BANK



Портативное зарядное устройство Power Bank

Емкость: 2000 mAh
Цвет: белый

30-0210-2



Портативное зарядное устройство Power Bank

Емкость: 2000 mAh
Цвет: белый

30-0210-5



Портативное зарядное устройство Power Bank

Емкость: 4000 mAh
Цвет: голубой

30-0500-3

АВТОМОБИЛЬНЫЕ ДЕРЖАТЕЛИ

Предназначены для крепления мобильных устройств (смартфонов, планшетов, навигаторов и других портативных устройств) в любом удобном месте салона автомобиля.



Автомобильный держатель

Тип: поворотный, 360°
Цвет: черный
Размер закрепляемого устройства: 40-60 мм
В упаковке: 1 шт.

40-0605



Адаптер автомобильного держателя

Тип: для решетки обдува
Цвет: черный
В упаковке: 1 шт.

40-0600-4

СТЕРЕОГАРНИТУРЫ И НАУШНИКИ



Наушники с микрофоном

Защита от влаги
Высокое качество звука
Штекер: прямой, 3,5 мм
Материал корпуса: пластик
Цвет: белый
В упаковке: 10 шт.

18-0150



Наушники с микрофоном

Защита от влаги
Высокое качество звука
Штекер: прямой, 3,5 мм
Материал корпуса: пластик
Цвет: черный
В упаковке: 10 шт.

18-1990



Bluetooth наушники с микрофоном для iPhone X

Разъем: Lightning
Защита от влаги
Цвет: белый
В упаковке: 1 шт.

18-2010-9

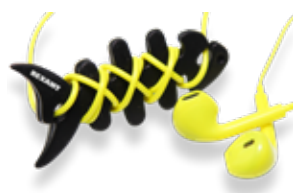

Намотка для наушников

Материал: силикон
Длина: 75 мм
Высота: 35 мм
Ширина: 5 мм
Цвет: черный
В упаковке: 1 шт.

18-1999

ПОРТАТИВНЫЕ КОЛОНКИ



Акустическая колонка Bluetooth

Цвет: черный
Радиус действия Bluetooth: 10 м
Мощность динамика: 3 Вт
MicroSD/AUX
Габаритный размер (ø×в): 6×5 см

18-2109



Акустическая колонка Bluetooth

Цвет: золото
Радиус действия Bluetooth: 10 м
Мощность динамика: 3 Вт
MicroSD/AUX
Габаритный размер (ø×в): 6×5 см

18-2109-2

ЗАЩИТНЫЕ СТЕКЛА ДЛЯ IPHONE И IPAD

Олеофобное покрытие предотвращает появление отпечатков пальцев и жирных следов на экране. Защитное стекло не влияет на управление планшетами и смартфонами. Не оказывает влияния на цветопередачу и яркость дисплея.



Защитное стекло для iPhone 5/5C/5S

Плотность стекла: 9H
Размер стекла: 4 дюйма
Толщина стекла: 0,33 мм
Технология: 2,5D
В упаковке: 1 шт.

18-5150



Защитное стекло для iPhone 6/6S

Плотность стекла: 9H
Размер стекла: 4,7 дюйма
Толщина стекла: 0,33 мм
Технология: 2,5D
В упаковке: 1 шт.

18-5060



Защитное стекло для iPhone 6+

Плотность стекла: 9H
Размер стекла: 5,5 дюйма
Толщина стекла: 0,33 мм
Технология: 2,5D
В упаковке: 1 шт.

18-5060-1



Защитное стекло для iPhone 7

Плотность стекла: 9H
Размер стекла: 4,7 дюйма
Толщина стекла: 0,33 мм
Технология: 2,5D
В упаковке: 1 шт.

18-5070-9



Защитное стекло для iPad Mini

Плотность стекла: 9H
Размер стекла: 196,8×131,4 мм
Толщина стекла: 0,33 мм
Технология: 3D
В упаковке: 1 шт.

18-5001



Защитное стекло для iPad 4 with Retina

Плотность стекла: 9H
Размер стекла: 237,62×182,3 мм
Толщина стекла: 0,33 мм
Технология: 3D
В упаковке: 1 шт.

18-5004



Защитное стекло для iPad Air

Плотность стекла: 9H
Размер стекла: 237,1×166,6 мм
Толщина стекла: 0,33 мм
Технология: 3D
В упаковке: 1 шт.

18-5005



Защитное стекло 4D для iPhone 6

Плотность стекла: 9H
Размер стекла: 134,30×63,12 мм (4,7 дюйма) для iPhone 6
Цвет рамки: черный

18-5061-9



Защитное стекло 4D для iPhone 6

Плотность стекла: 9H
Размер стекла: 134,30×63,12 мм (4,7 дюйма) для iPhone 6
Цвет рамки: белый

18-5062-9



Защитное стекло 4D для iPhone 7/8

Плотность стекла: 9H
Размер стекла: 134,30×63,12 мм (4,7 дюйма) для iPhone 7
Цвет рамки: черный

18-5071-9



Защитное стекло 4D для iPhone 7/8

Плотность стекла: 9H
Размер стекла: 134,30×63,12 мм (4,7 дюйма) для iPhone 7
Цвет рамки: белый

18-5072-9



Защитное стекло 2,5 D для iPhone X

Технология (скругленные края): 2,5 D
Плотность стекла: 9H
Толщина стекла: 0,33 мм

18-5091-9

БАМПЕРЫ ДЛЯ IPHONE



Бампер для iPhone 5/5S

Цвет: розовый
В упаковке: 1 шт.

40-0004



Бампер для iPhone 5/5S

Цвет: красный
В упаковке: 1 шт.

40-0003



Бампер для iPhone 5/5S

Цвет: зеленый
В упаковке: 1 шт.

40-0005

ОСЕВЫЕ ВЕНТИЛЯТОРЫ

Предназначены для обдува и охлаждения радиодеталей, компьютеров, блоков питания, электрических приборов, офисного оборудования и т. д.



Вентиляторы осевые, 220 В

Артикул	Модель	Подшипник	Вывод	Ток, А	Мощность, Вт	Размер, мм	Обороты, RPM	Объем, CFM	Шум, дБ	Вес, г	Лопастей
72-6080	RX 8025HS 220VAC	Скольжения	Провода	0,08/0,07	13/12	80×80×25	2450	16/18	28/29	230	7
72-6090	RX 9225HS 220VAC	Скольжения	Провода	0,08/0,07	13/12	92×92×25	2400	28/34	29/33	270	5
72-6120	RX 12025HSL 220VAC	Скольжения	Провода	0,08/0,07	16/15	120×120×25	2400	51/61	40/41	380	5
72-6122	RX 12038HSL 220VAC	Скольжения	Провода	0,14/0,13	26/23	120×120×38	2700	90/100	40/45	500	5
72-6121	RX 12038HST 220VAC	Скольжения	Клеммы	0,14/0,13	26/23	120×120×38	2700	90/100	40/45	500	5
72-6170	RX 172×150x50HBL 220VAC	Качения	Провода	0,23/0,22	37/35	172×150×50	2500	150/170	52/53	950	5



Вентиляторы осевые, 12 В

Артикул	Модель	Подшипник	Вывод	Ток, А	Мощность, Вт	Размер, мм	Обороты, RPM	Объем, CFM	Шум, дБ	Вес, г	Лопастей
72-5040	RX 4010MS 12VDC	Скольжения	Провода	0,08	0,96	40×40×10	4800	5,7	20	16	7
72-5041	RX 4020MS 12VDC	Скольжения	Провода	0,08	0,96	40×40×20	6900	8,5	28	28	7
72-5051	RX 5010MS 12VDC	Скольжения	Провода	0,07	0,84	50×50×10	4300	10,5	24	20	11
72-5050	RX 5015MS 12VDC	Скольжения	Провода	0,15	1,80	50×50×15	5000	14,5	33	28	11
72-5060	RX 6010MS 12VDC	Скольжения	Провода	0,12	1,44	60×60×10	4000	17,03	32	23	11
72-5061	RX 6020MS 12VDC	Скольжения	Провода	0,13	1,56	60×60×20	3900	14,5	29	45	7
72-5062	RX 6025MS 12VDC	Скольжения	Провода	0,14	1,68	60×60×25	3500	18	25	62	7
72-5080	RX 8025MS 12VDC	Скольжения	Провода	0,14	1,68	80×80×25	2600	32,9	30	80	7
72-5090	RX 9225MS 12VDC	Скольжения	Провода	0,16	1,92	92×92×25	2500	36	30	103	7



Вентиляторы осевые, 24 В

Артикул	Модель	Подшипник	Вывод	Ток, А	Мощность, Вт	Размер, мм	Обороты, RPM	Объем, CFM	Шум, дБ	Вес, г	Лопастей
72-4040	RX 4010MS 24VDC	Скольжения	Провода	0,08	1,92	40×40×10	4800	5,7	20	16	7
72-4041	RX 4020MS 24VDC	Скольжения	Провода	0,07	1,68	40×40×20	6800	8,5	28	28	7
72-4060	RX 6015MS 24VDC	Скольжения	Провода	0,08	1,92	60×60×15	4200	15,5	28	30	11
72-4080	RX 8025MS 24VDC	Скольжения	Провода	0,08	1,92	80×80×25	2600	32,9	30	80	7
72-4090	RX 9225MS 24VDC	Скольжения	Провода	0,12	2,88	92×92×25	2500	36	30	103	7
72-4120	RX 12025MS 24VDC	Скольжения	Провода	0,17	3,96	120×120×25	2200	74,2	35	164	7

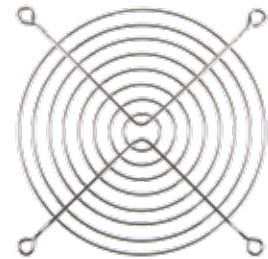
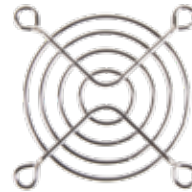

Решетки для вентиляторов

Артикул	Материал	Высота	Ширина	Толщина	Толщина прута	Вес	Цвет	Совместимость
72-7040	Металл	40	40	5,5	2	14	Никель	вентилятор REXANT 40×40
72-7060	Металл	60	60	5,5	2,2	16	Никель	вентилятор REXANT 60×60
72-7080	Металл	80	80	5,5	2,3	18	Никель	вентилятор REXANT 80×80
72-7120	Металл	120	120	5,5	2,5	24	Никель	вентилятор REXANT 120×120

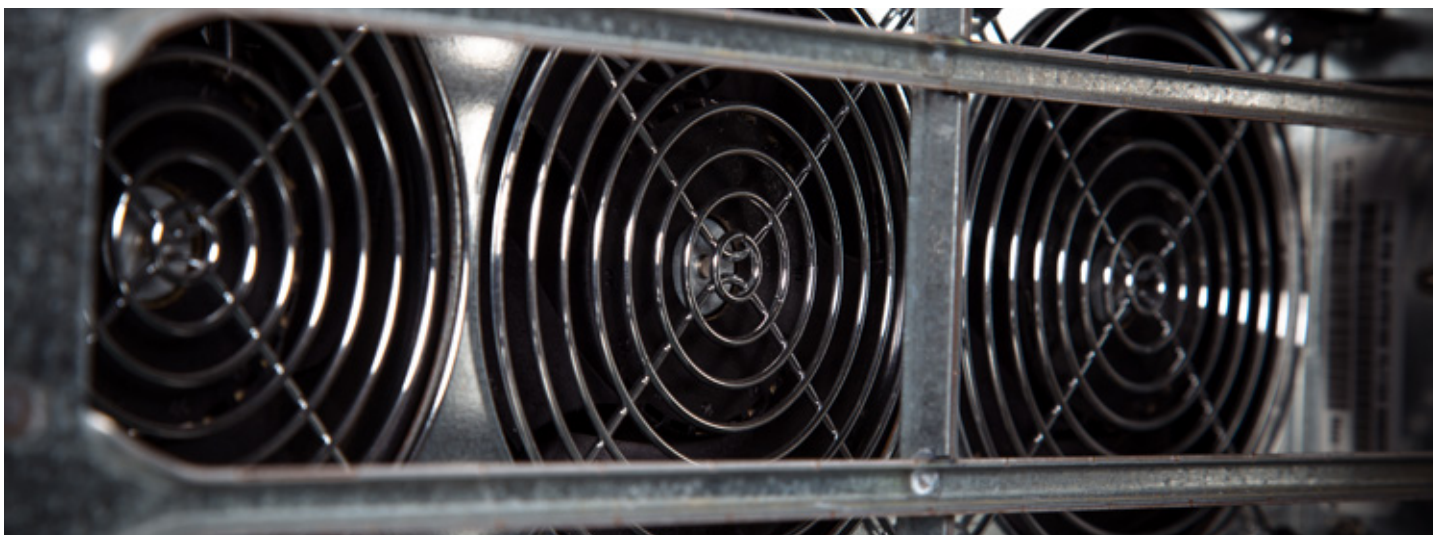

МЫШКИ КОМПЬЮТЕРНЫЕ

Мышка компьютерная игровая проводная



Назначение: игровая
Интерфейс подключения: USB
Количество кнопок: 4 (3+DPI)
Разрешение сенсора: 800-1200-1600 DPI
Тип: оптическая светодиодная
Длина кабеля: 1,35 м
Ресурс нажатий: более 10 Mclick
Совместимость: Windows 2000/ME/XP/VISTA/7/8/10 MAC OS X и более новые
Размер: 124×68×39 мм

18-6001

Мышка компьютерная проводная классическая



Назначение: офисная/домашнее использование
Интерфейс подключения: USB
Количество кнопок: 3
Разрешение сенсора: 1000 DPI
Тип: оптическая светодиодная
Длина кабеля: 1,35 м
Ресурс нажатий: более 10 Mclick
Совместимость: Windows 2000/ME/XP/VISTA/7/8/10 MAC OS X и более новые
Размер: 116×64×37 мм

18-6002

Мышка беспроводная классическая



Назначение: офисная/домашнее использование
Радиус действия: 10 м
Интерфейс подключения: USB
Количество кнопок: 4 (3+DPI)
Разрешение сенсора: 1000 DPI
Тип: оптическая светодиодная
Ресурс нажатий: более 10 Mclick
Совместимость: Windows 2000/ME/XP/VISTA/7/8/10 MAC OS X и более новые
Размеры: 114×59×38 мм
Питание: 2 батарейки AAA/LR03 1,5 V (в комплект не входят)
В упаковке: 10 шт.

18-6003

СВЯЗЬ

ТЕЛЕФОННЫЕ ШНУРЫ

Предназначены для подключения телефонных трубок к аппаратам, а также могут применяться для систем радиосвязи, в медицинской технике и других областях.

Шнур витой трубчатый телефонный REXANT



Артикул	Длина, м	Цвет	Количество в упаковке, шт.
18-2021	2	белый	10
18-2023	2	черный	10
18-2041	4	белый	10
18-2043	4	черный	10
18-2071	7	белый	10
18-2073	7	черный	10

Телефонный удлинитель REXANT



Артикул	Длина, м	Цвет	Количество в упаковке, шт.
18-3021	2	белый	10
18-3031	3	белый	10
18-3051	5	белый	10
18-3071	7	белый	10
18-3101	10	белый	10
18-3151	15	белый	10
18-3201	20	белый	10
18-3251	25	белый	10

СИСТЕМЫ РАДИОСВЯЗИ

Компактные средства связи для профессионального и любительского использования в разных сферах. При миниатюрных габаритах имеют высокую мощность 3 и 5 Вт.

В стандартной поставке в память радиостанций REXANT записаны частоты PMR и LPD диапазонов, что позволяет без лишних манипуляций быстро наладить связь на разрешенных любительских частотах в РФ. Первые 8 каналов — PMR диапазон (446,00625-446,09375 МГц), далее 8 каналов — LPD диапазон (433,075-433,800 МГц).



Портативная профессиональная радиостанция R-1

Диапазон частот, UHF: 400-470 МГц
Количество каналов: 16
Шаг сетки частот: 25
Напряжение батареи: 3,7 В
Размеры: 110×55×20 мм
Температурный режим: -20...+55 °С
Выходная мощность: ≤3 Вт
Предустановленные частоты:
1-8-PMR, 9-16-LPD
Основные функции: VOX, TOT

46-0871



Портативная профессиональная радиостанция R-3

Диапазон частот, UHF: 400-470 МГц
Количество каналов: 16
Шаг сетки частот: 25
Напряжение батареи: 7,4 В
Размеры: 125×50×20 мм
Температурный режим: -20...+55 °С
Выходная мощность: ≤5 Вт
Предустановленные частоты:
1-8-PMR, 9-16-LPD
Основные функции: VOX, TOT

46-0873



Гарнитура проводная G-1

Штекер: тип «Кенвуд»
Крепление наушника: заушина
Клипса: на шнуре, регулировка по вертикали
Шнур: прямой
Цвет: черный

46-0862

Позволяет вести радиообмен без необходимости держать рацию в руках. Крепление типа заушина позволяет избежать выпадения наушника во время движения. Микрофон и кнопка PTT в едином блоке расположены на шнуре.



Кабель для программирования

Штекер: тип «Кенвуд»
ПО: в комплекте
Шнур: прямой
Цвет: черный

46-0869

Предназначен для изменения стандартных радиочастот, каналов и других настроек через синхронизацию с ПК. Для работы необходимо установить программное обеспечение с диска, входящего в комплект поставки, подключить кабель к USB порту, подключить радиостанцию к разъему тип «Кенвуд» и произвести необходимые операции.



Тангента T-1

Штекер: тип «Кенвуд»
Разъем для наушников: 3,5 мм
Клипса: поворотная, 360°
Шнур: витой
Цвет: черный

46-0865

Удобный дистанционный проводной микрофон и громкоговоритель в одном корпусе. Позволяет вести радиообмен без необходимости держать рацию в руках. Возможность подключения проводных наушников через влагозащищенный разъем.

АНТЕННЫ ДЛЯ УСИЛЕНИЯ СОТОВОГО И ИНТЕРНЕТ-СИГНАЛА



Антенна комнатная для усиления интернет-сигнала 4G (LTE)

Рабочая частота: 1,8-2,6 ГГц
Коэффициент усиления: 9-11 дБ
Длина USB кабеля: 1,8 м
Тип упаковки: коробка
Масса: 0,5 кг.

34-0431



Усилитель интернет-сигнала для USB-модема 3G/4G (LTE)

Рабочая частота: 0,8-2,6 ГГц
Коэффициент усиления: 7-9 дБ
Длина USB кабеля: 1,8 м
Тип упаковки: коробка
Масса: 0,5 кг

34-0432



Антенна-насадка для Wi-Fi роутера

Поддерживаемые стандарты связи: Wi-Fi
Рабочие частоты: 2400-2500 МГц
Коэффициент усиления: 8-12 дБ
Размер (без крепления): 160×61×12 мм
Тип упаковки: блистер
Масса: 0,03 кг

34-0434



Антенна наружная направленная для USB модема 3G/4G (LTE) RX-452

Поддерживаемые стандарты связи:
• UMTS-2100 (HSDPA, HSUPA, WCDMA)
• LTE (LTE 2600 FDD Band7/Band38)
• Wi-Fi (IEEE 802.11b/g/n)
Рабочая частота: 1800-2700 МГц
Коэффициент усиления: 12-18 дБ
Длина кабеля: 5 м
Тип разъема: CRC9
Тип упаковки: коробка
Масса: 0,8 кг

34-0452

РАЗЪЕМЫ ВЫСОКОЧАСТОТНЫЕ

Предназначены для симметричной передачи аналогового сигнала или синхросигнала между профессиональной аудио- и видеоаппаратурой.



Разъем CRC9 RG 174 обжим

Количество в упаковке: 10 шт.

05-5001



Разъем SMA штекер RG 58

Количество в упаковке: 10 шт.

05-5006



Разъем гнездо FME RG 174 обжим

Количество в упаковке: 10 шт.

05-5002



Разъем SMA гнездо RG 58

Количество в упаковке: 10 шт.

05-5007



Разъем штекер FME RG 174 обжим

Количество в упаковке: 10 шт.

05-5003



Разъем SMA приборный с гайкой, гнездо

Количество в упаковке: 10 шт.

05-5008



Разъем гнездо FME RG 58 обжим

Количество в упаковке: 10 шт.

05-5004



Разъем гнездо SMA RG 174 обжим

Количество в упаковке: 10 шт.

05-5009



Разъем штекер FME RG 58 обжим

Количество в упаковке: 10 шт.

05-5005



Разъем штекер SMA RG 174 обжим

Количество в упаковке: 10 шт.

05-5010

АВТОМОБИЛЬНЫЕ РАЗЪЕМЫ

Предназначены для использования электронных устройств в автомобиле.



Штекер автоприкуривателя

Количество в упаковке: 50 шт.
В розничной упаковке: арт. 16-0201-9

16-0201



Удлинитель автоприкуривателя от аккумулятора

Длина: 1,5 м
Количество в упаковке: 1 шт.

16-0215



Штекер автоприкуривателя

С предохранителем
Количество в упаковке: 50 шт.
В розничной упаковке: арт. 16-0202-9

16-0202



Удлинитель автоприкуривателя от аккумулятора

Длина: 3 м
Количество в упаковке: 1 шт.

16-0216



Штекер автоприкуривателя

С индикатором
Количество в упаковке: 50 шт.
В розничной упаковке: арт. 16-0203-9

16-0203



Удлинитель автоприкуривателя от аккумулятора

Длина: 5 м
Количество в упаковке: 1 шт.

16-0217



Штекер автоприкуривателя

С предохранителем универсальный под винт
Количество в упаковке: 50 шт.
В розничной упаковке: арт. 16-0204-9

16-0204



Удлинитель автоприкуривателя штекер-гнездо

Длина: 1,5 м
Количество в упаковке: 1 шт.

16-0218



Штекер автоприкуривателя

Пропускная сила тока: 3 А
Количество в упаковке: 10 шт.
В розничной упаковке: арт. 16-0205-9

16-0205



Удлинитель автоприкуривателя штекер-гнездо

Длина: 3 м
Количество в упаковке: 1 шт.

16-0219



Гнездо автоприкуривателя

Количество в упаковке: 50 шт.

16-0211



Удлинитель автоприкуривателя штекер-гнездо

Длина: 5 м
Количество в упаковке: 1 шт.

16-0220



Автомобильный разъем штекер

Применение: H8/H11
Количество в упаковке: 20 шт.

16-0301-9



Автомобильный разъем штекер

Длина кабеля: 20 см
Количество контактов: 2
Количество в упаковке: 10 шт.

16-0302-9



Автомобильный разъем штекер

Длина кабеля: 20 см
Количество контактов: 3
Количество в упаковке: 10 шт.

16-0303-9



Автомобильный разъем штекер

Длина кабеля: 20 см
Количество контактов: 4
Количество в упаковке: 10 шт.

16-0304-9



Автомобильный разъем гнездо

Применение: H8/H11
Количество в упаковке: 10 шт.

16-0311-9



Автомобильный разъем гнездо

Длина кабеля: 20 см
Количество контактов: 2
Количество в упаковке: 10 шт.

16-0312-9



Автомобильный разъем гнездо

Длина кабеля: 20 см
Количество контактов: 3
Количество в упаковке: 10 шт.

16-0313-9



Автомобильный разъем гнездо

Длина кабеля: 20 см
Количество контактов: 4
Количество в упаковке: 10 шт.

16-0314-9



Автомобильный разъем штекер-гнездо

Количество в упаковке: 10 шт.

16-0320-9



Автомобильный соединитель

Комплект: штекер/гнездо
Количество контактов: 5
Количество в упаковке: 10 шт.

16-0325-9



Держатель предохранителя Тип «Стандарт»

Корпус: прямоугольный черный
Количество в упаковке: 50 шт.

16-0421



Держатель предохранителя Тип «Стандарт»

Корпус: прямоугольный красный
Количество в упаковке: 50 шт.

16-0421-4



Держатель предохранителя

Корпус: круглый
Количество в упаковке: 50 шт.

16-0422



Держатель предохранителя тип «Мини»

Корпус: прямоугольный, черный
Количество в упаковке: 50 шт.

16-0423



Держатель предохранителя тип «Мини»

Корпус: влагозащищенный
Количество в упаковке: 1 шт.

16-0424



Держатель предохранителя «AGU»

Корпус: «колба»
Количество в упаковке: 10 шт.

16-0425



Разъемы для автомагнитол «Евро» ISO 2 гнезда

Применение: акустика + питание
Количество в упаковке: 10 шт.

16-0501



Разъем штекер антенны для автомагнитолы

Количество в упаковке: 50 шт.

16-0402



Разъемы для автомагнитол «Евро» ISO сдвоенное гнездо

Применение: акустика + питание
Количество в упаковке: 10 шт.

16-0502



Разъем штекер антенны для автомагнитолы

Количество в упаковке: 50 шт.

16-0403



Разъемы для автомагнитол «Евро» ISO сдвоенный штекер

Применение: акустика + питание
Количество в упаковке: 10 шт.

16-0503



Разъем гнездо антенны для автомагнитолы на корпус

Применение: на корпус
Количество в упаковке: 50 шт.

16-0411



Адаптер DC 12 V гнездо USB-A

Входное напряжение: 12 В
Выходное напряжение: 5 В
Выходной ток: 3 А
Количество в упаковке: 10 шт.

16-0601



Разъем гнездо антенны для автомагнитолы на шнур

Применение: на шнур
Количество в упаковке: 50 шт.

16-0412



Адаптер DC 12 V – 2 x USB-A

Входное напряжение: 12 В
Выходное напряжение: 5 В
Выходной ток: 3 А
Количество в упаковке: 1 шт.

16-0602



Переходник автоантенны штекер «Европа» – гнездо «Азия»

Количество в упаковке: 50 шт.

16-0431



Клемма аккумуляторной батареи автомобиля (АКБ)

Количество в упаковке: 2 шт.

16-0441



Переходник автоантенны штекер «Европа» – гнездо «Азия»

Количество в упаковке: 50 шт.

16-0432



Разъем штекер антенны для автомагнитолы

Количество в упаковке: 50 шт.

16-0401



Переходник автоантенны штекер «Европа» – гнездо «Азия»

Количество в упаковке: 50 шт.

16-0433



Переходник автоантенны штекер «Азия» – гнездо «Европа»

Количество в упаковке: 50 шт.

16-0434



Концевик AUTO-1

Количество в упаковке: 50 шт.

16-0511



Концевик AUTO-2

Количество в упаковке: 50 шт.

16-0512



Концевик AUTO-3

Количество в упаковке: 50 шт.

16-0513

ЗАЖИМЫ «КРОКОДИЛ»

Предназначены для оперативного соединения или разъединения контакта проводов при выполнении измерительных работ или монтажа электрических и слаботочных сетей.



Зажим для тестера «крючок»

Размер: 40 мм
Материал изоляции: пластик
Способ монтажа: пайка
Цвет изолятора: красный/черный

16-0031



Зажим для тестера «пинцет»

Размер: 50 мм
Материал изоляции: пластик
Способ монтажа: пайка
Цвет изолятора: красный/черный

16-0032



Зажим «крокодил» для тестера

Сила тока: 15 А
Размер: 53 мм
Способ монтажа: гнездо «banana»
Количество в упаковке: 2 шт.

16-0033



Зажим «крокодил»

Сила тока: 5 А
Размер: 40 мм
Количество в упаковке: 200 шт.
В розничной упаковке: арт. 16-0001-9

16-0001



Зажим «крокодил» в изоляторе

Сила тока: 5 А
Размер: 46 мм
Количество в упаковке: 200 шт.
В розничной упаковке: арт. 16-0002-9

16-0002



Зажим «крокодил» в изоляторе

Сила тока: 5 А
Размер: 56 мм
Количество в упаковке: 200 шт.
В розничной упаковке: арт. 16-0003-9

16-0003



Зажим «крокодил»

Сила тока: 5 А
Размер: 52 мм
Количество в упаковке: 200 шт.

16-0004



Зажим «крокодил»

Сила тока: 5 А
Размер: 55 мм
Количество в упаковке: 200 шт.

16-0006



Зажим «крокодил»

Сила тока: 15 А
Размер: 53 мм
Количество в упаковке: 200 шт.
В розничной упаковке: арт. 16-0009-9

16-0009



Зажим «крокодил»

Сила тока: 10 А
Размер: 50 мм
Количество в упаковке: 100 шт.
В розничной упаковке: арт. 16-0012-9

16-0012



Зажим «крокодил»

Сила тока: 15 А
Размер: 75 мм
Количество в упаковке: 100 шт.

16-0013



Зажим «крокодил»

Сила тока: 30 А
Размер: 75 мм
Количество в упаковке: 100 шт.
В розничной упаковке: арт. 16-0015-9

16-0015



Зажим «крокодил» в изоляторе

Сила тока: 30 А
Размер: 75 мм
Количество в упаковке: 50 шт.
В розничной упаковке: арт. 16-0016-9

16-0016



Зажим «крокодил»

Сила тока: 50 А
Размер: 98 мм
Количество в упаковке: 50 шт.
В розничной упаковке: арт. 16-0018-9

16-0018



Зажим «крокодил»

Сила тока: 100 А
Размер: 105 мм
Количество в упаковке: 50 шт.
В розничной упаковке: арт. 16-0019-1-9

16-0019-1



Зажим «крокодил»

Сила тока: 250 А
Размер: 150 мм
Количество в упаковке: 20 шт.
В розничной упаковке: арт. 16-0020-9

16-0020



Зажим «крокодил»

Сила тока: 500 А
Размер: 200 мм
Количество в упаковке: 20 шт.

16-0025



Зажимы «крокодил» с проводом 10 пар

Сила тока: 5 А
Размер: 40 мм
Количество в упаковке: 10 шт.

16-0036



Зажим «крокодил» для сварки

Сила тока: 300 А
Размер: 150 мм
Количество в упаковке: 1 шт.

16-0053



Зажим «крокодил» для сварки

Сила тока: 500 А
Размер: 200 мм
Количество в упаковке: 1 шт.

16-0055

РАЗВЕТВИТЕЛИ АВТОПРИКУРИВАТЕЛЯ



Разветвитель автоприкуривателя

Выходное напряжение гнезд: 12 В
Количество гнезд прикуривателя: 2 шт.
Шнур: спираль
Цвет: черный
В упаковке: 10 шт.

16-0223



Разветвитель автоприкуривателя

Выходное напряжение гнезд: 12 В
Количество гнезд прикуривателя: 3 шт.
Шнур: спираль
Цвет: черный
В упаковке: 10 шт.

16-0224



Разветвитель автоприкуривателя

Выходное напряжение гнезд: 12 В
Количество гнезд прикуривателя: 2 шт.
Выходное напряжения USB порта: 5 В
Выходной ток: 1000 мА
Количество гнезд USB: 1 шт.
Цвет: черный
В упаковке: 10 шт.

16-0238



Разветвитель автоприкуривателя

Выходное напряжение гнезд: 12 В
Количество гнезд прикуривателя: 2 шт.
Выходное напряжения USB порта: 5 В
Выходной ток: 1000 мА
Количество гнезд USB: 2 шт.
Шнур: спираль
Цвет: черный
В упаковке: 10 шт.

16-0225



Разветвитель автоприкуривателя

Проходное напряжение: 12 В/24 В
Максимально пропускаемая сила тока: до 2 А
Количество гнезд: 3 шт.
Шнур: прямой
Цвет: черный
В упаковке: 10 шт.

16-0221



Разветвитель автоприкуривателя

Проходное напряжение: 12 В/24 В
Максимально пропускаемая сила тока: до 2 А
Количество гнезд: 2 шт.
Шнур: прямой
Цвет: черный
В упаковке: 10 шт.

16-0222

АВТОМОБИЛЬНЫЕ ИНВЕРТОРЫ

Применяются для подключения электроприборов, которым необходимо питание в 220 В. Преобразователь подключается к гнезду прикуривателя автомобиля, либо к клеммам аккумулятора. Инверторы оборудованы системой защиты от перегрева, перегрузок и короткого замыкания.

Автомобильный инвертор 75W 12V–220V с USB портативный

Номинальная мощность: 75 Вт
Входное напряжение: 12 В
Выходное напряжение: 220 В
USB выход: 5 В, 1 А
В упаковке: 1 шт.

202-007-1



Автомобильные инверторы



Входное напряжение: 12 В
Выходное напряжение: 220 В
USB выход: 5 В, 1 А
В упаковке: 1 шт.

Артикул	НОМИНАЛЬНАЯ МОЩНОСТЬ, Вт
202-015	150
202-020	200
202-030	300
202-050	500
202-100	1000
202-150	1500
202-200	2000

ДНЕВНЫЕ ХОДОВЫЕ ОГНИ LAMPER

Предназначены для улучшения видимости движущегося транспортного средства в светлое время суток.

Дневные ходовые огни с верхним креплением

Рабочее напряжение: 8–16 В
Количество диодов: 10
Алюминиевый корпус
Встроенный стабилизатор напряжения
Потребляемая мощность: 10 Вт
Продолжительность работы: до 50 000 часов
Температура работы: -40...+85 °С
Размеры: 190×53×28 мм
В упаковке: 1 пара

80-1125



Дневные ходовые огни с боковым креплением

Рабочее напряжение: 8–16 В
Количество диодов: 10
Алюминиевый корпус
Встроенный стабилизатор напряжения
Потребляемая мощность: 10 Вт
Продолжительность работы: до 50 000 часов
Температура работы: -40...+85 °С
Размеры: 165×43×31 мм
В упаковке: 1 пара

80-1126



Дневные ходовые огни с верхним креплением

Рабочее напряжение: 8–16 В
Количество диодов: 16
Пластиковый корпус
Встроенный стабилизатор напряжения
Потребляемая мощность: 8 Вт
Продолжительность работы: до 50 000 часов
Температура работы: -40...+85 °С
Размеры: 155×17.8×35.6 мм
В упаковке: 1 пара

80-1127



Дневные ходовые огни с верхним креплением

Рабочее напряжение: 8–16 В
Количество диодов: 20
Пластиковый корпус
Встроенный стабилизатор напряжения
Потребляемая мощность: 20 Вт
Продолжительность работы: до 50 000 часов
Температура работы: -40...+85 °С
Размеры: 193×26×42 мм
Температура свечения: 6000 К
В упаковке: 1 пара

80-1128



Дневные ходовые огни с указателем поворота

Рабочее напряжение: 8–16 В
Количество диодов: 16
Система вентиляции и охлаждения
Потребляемая мощность: 8 Вт
Продолжительность работы: до 50 000 часов
Температура работы: -40...+85 °С
Корпус: высокопрочный поликарбонат
Размеры: 158×36×22 мм
Температура свечения: 6000 К
В упаковке: 1 пара

80-1129



Дневные ходовые огни универсальные

Рабочее напряжение: 8–16 В
Количество диодов: 5
Потребляемая мощность: 10 Вт
Продолжительность работы: до 50 000 часов
Температура работы: -40...+85 °С
Алюминиевый корпус
Размеры: 123.5×14.8×11.7 мм
В упаковке: 1 пара

80-1130





Дневные ходовые огни универсальные

Рабочее напряжение: 8-16 В
Количество диодов: 6
Потребляемая мощность: 12 Вт
Алюминиевый корпус
Продолжительность работы: до 50 000 часов
Температура работы: -40...+85 °С
Размеры: 147,7×14,8×11,7 мм
В упаковке: 1 пара

80-1131



Дневные ходовые огни

Рабочее напряжение: 8-16 В
Потребляемая мощность: 20 Вт
Светодиодный модуль
Пластиковый корпус
Продолжительность работы: до 50 000 часов
Температура работы: -40...+85 °С
Размеры: 200×50×40 мм
В упаковке: 1 пара

80-1132



Дневные ходовые огни гибкие

Рабочее напряжение: 8-16 В
Потребляемая мощность: 7 Вт
ABS пластик
Продолжительность работы: до 50 000 часов
Температура работы: -40...+85 °С
Размеры: 270×60×20 мм
В упаковке: 1 пара

80-1133



Дневные ходовые огни

Светодиодный модуль
Рабочее напряжение: 8-16 В
Алюминиевый корпус
Потребляемая мощность: 15 Вт
Продолжительность работы: до 50 000 часов
Температура работы: -40...+85 °С
Размеры: 170×31×6 мм
В упаковке: 1 пара

80-1134

ПОРТАТИВНЫЕ МНОГОФУНКЦИОНАЛЬНЫЕ ЗАРЯДНЫЕ УСТРОЙСТВА

Предназначены для экстренного запуска двигателя автомобиля при разряженном аккумуляторе, а также для зарядки большинства видов мобильных телефонов, планшетов, ноутбуков, камер и прочей портативной цифровой техники.



Портативное многофункциональное зарядное устройство

Емкость: 12000 мАч
Вход: 12 В/1 А
Выход: 12 В/2 А; 5 В/2 А; 19 В/3,5 А
Запуск двигателя: 12 В/200 А
Пиковый ток: 400 А
Размер: 160×75×28 мм
Вес: 420 г
В упаковке: 1 шт.

80-2001



Портативное многофункциональное зарядное устройство

Емкость: 14000 мАч
Вход: 12 В/1 А
Выход: 12 В/2 А; 5 В/2 А; 19 В/3,5 А
запуск двигателя: 12 В/300 А
Пиковый ток: 600 А
Размер: 160×75×28 мм
Вес: 480 г
В упаковке: 1 шт.

80-2002



Портативное многофункциональное зарядное устройство

Емкость: 8000 мАч
Вход: 15 В/1 А
Выход: USB 5 В/2 А
Запуск двигателя: 12 В/200 А
Пиковый ток: 400 А
Размер: 131×75×25 мм
Вес: 225 г
В упаковке: 1 шт.

80-2003

Комплектация устройств:

- Пуско-зарядное устройство
- Шнуры питания
- Адаптер в гнездо питания, сетевой адаптер
- Соединительный кабель USB - штекер micro USB;
- Штекер для iPhone 5/6/7/8/X моделей
- Кабель-переходник с набором штекеров для зарядки ноутбуков
- Комплект силовых проводов с зажимами типа «крокодил»
- Чехол
- Инструкция

Диапазон рабочих температур: -20...+60 °С
Срок службы: >1000 циклов
Время зарядки: 3 часа
Материал корпуса: ABS+PS



Автоматическое зарядное устройство 7 А (PWS-150)

Тип зарядного устройства: импульсное
Напряжение сети 50-60 Гц; 220 В
Средний ток потребления : 7 А
Защита от:
- перегрева элементов
- от перезарядки
- от неправильного подключения
- от короткого замыкания
Заряд батареи в «буферном режиме»
Функция заряда полностью разряженной батареи
В упаковке: 1 шт.

80-2035



Автоматическое зарядное устройство 0,4-7 А (PWS-265)

Тип зарядного устройства: импульсное
Напряжение сети 50-60 Гц; 180-240 В
Максимальный ток потребления : 0,4-7 А
Защита от:
- перегрева элементов
- от перезарядки
- от неправильного подключения
- от короткого замыкания
Заряд батареи в «буферном режиме»
Функция заряда полностью разряженной батареи
В упаковке: 1 шт.

80-2036

Провода для «прикуривания»



Артикул	МАКСИМАЛЬНЫЙ ТОК, А	ПЛОЩАДЬ СЕЧЕНИЯ КАБЕЛЯ, мм2	КОЛ-ВО ЖИЛ	ДЛИНА, М	РАБОЧАЯ ТЕМПЕРАТУРА, °С	ОПЛЕТКА
80-2026	100	2,65	70	2,5	-20/+80	PVC/ПВХ
80-2027	200	4,6	120	2,5	-40/+80	TPR (термопластик)
80-2028	500	12	170	3	-40/+80	TPR (термопластик)
80-2029	700	25	311	3	-40/+80	TPR (термопластик)

Напряжение: 12/24 В. Тип провода: Алюминий + Медь. В упаковке: 1 шт.

АВТОМОБИЛЬНЫЕ ПРЕДОХРАНИТЕЛИ



Автомобильные предохранители «Стандарт» REXANT

Артикул	МАКСИМАЛЬНЫЙ ТОК, А
80-7100	10
80-7101	15
80-7102	20
80-7103	25
80-7104	30

В упаковке: 50 шт.



Автомобильные предохранители «Мини» REXANT

Артикул	МАКСИМАЛЬНЫЙ ТОК, А
80-7110	10
80-7111	15
80-7112	20
80-7113	25
80-7114	30

В упаковке: 50 шт.



Автомобильные предохранители тип «AGU» REXANT

Артикул	МАКСИМАЛЬНЫЙ ТОК, А
80-7132	40
80-7135	80
80-7136	100

В блистере: 5 шт.

Набор автомобильных предохранителей «Мини»

5 А - 1 шт.
7,5 А - 1 шт.
10 А - 2 шт.
15 А - 2 шт.
20 А - 2 шт.
25 А - 1 шт.
30 А - 1 шт.
Щипцы

80-7021



Набор автомобильных предохранителей «Стандарт»

5 А - 1 шт.
7,5 А - 1 шт.
10 А - 2 шт.
15 А - 2 шт.
20 А - 2 шт.
25 А - 1 шт.
30 А - 1 шт.
Щипцы

80-7022





Набор автомобильных предохранителей «Мини»

5 А - 10 шт.
7,5 А - 10 шт.
10 А - 20 шт.
15 А - 20 шт.
20 А - 20 шт.
25 А - 10 шт.
30 А - 10 шт.

80-7023



Набор автомобильных предохранителей «Стандарт»

5 А - 10 шт.
7,5 А - 10 шт.
10 А - 20 шт.
15 А - 20 шт.
20 А - 20 шт.
25 А - 10 шт.
30 А - 10 шт.

80-7024

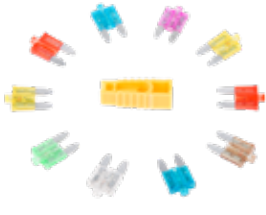

Набор автомобильных предохранителей «Мини» со световым индикатором

5 А - 1 шт.
7,5 А - 1 шт.
10 А - 2 шт.
15 А - 2 шт.
20 А - 2 шт.
25 А - 1 шт.
30 А - 1 шт.
Щипцы

80-7121

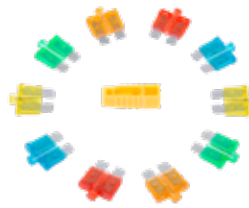

Набор автомобильных предохранителей «Стандарт» со световым индикатором

5 А - 1 шт.
7,5 А - 1 шт.
10 А - 2 шт.
15 А - 2 шт.
20 А - 2 шт.
25 А - 1 шт.
30 А - 1 шт.
Щипцы

80-7122



Набор автомобильных предохранителей микро «Когса»

5 А - 1 шт.
7,5 А - 1 шт.
10 А - 2 шт.
15 А - 2 шт.
20 А - 2 шт.
25 А - 1 шт.
30 А - 1 шт.
Щипцы

80-7125

ХОМУТЫ ПРОТИВОСКОЛЬЖЕНИЯ



Хомуты противоскольжения

В упаковке: 10 шт.
Материал: нейлон 6,6
Температура эксплуатации: -40...+85 °C
Цвет: черный
Длина: 900 мм
Ширина рабочей поверхности: 9 мм
Диаметр охвата: 251 мм
Максимальная рабочая нагрузка: 80 кг

07-7010

Используются для легковых автомобилей как временная альтернатива цепям противоскольжения для помощи в преодолении заснеженных и покрытых льдом дорог. В отличие от классических решений, хомуты противоскольжения REXANT компактнее, не нуждаются в уходе, простые в установке. Хомуты необходимо закреплять по периметру колеса ребристой поверхностью наружу, обернув их вокруг диска и шины.



Хомуты противоскольжения

В упаковке: 10 шт.
Материал: нейлон 6,6
Температура эксплуатации: -40...+85 °C
Цвет: оранжевый
Длина: 900 мм
Ширина рабочей поверхности: 9 мм
Диаметр охвата: 251 мм
Максимальная рабочая нагрузка: 80 кг













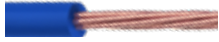

07-7020



КАБЕЛЬ МОНТАЖНЫЙ ПГВА/АВТОМОБИЛЬНЫЙ

Предназначен для соединения и монтажа электрооборудования и приборов на напряжение до 48 В. Устойчив к воздействию топлива, масел и других химических соединений. Предельно допустимая рабочая температура $-40...+70$ °С. Провод ПГВА используется в транспортных средствах: в грузовых и легковых авто, сельскохозяйственных машинах, строительной спецтехнике и др.

Кабель монтажный ПГВА REXANT

	Артикул	Жила, мм	Сечение, мм ²	Цвет оболочки	Материал оболочки	В бухте, м
	01-6511	1	0,50	белый	PVC	100
	01-6512	1	0,50	желтый	PVC	100
	01-6513	1	0,50	зеленый	PVC	100
	01-6514	1	0,50	красный	PVC	100
	01-6515	1	0,50	синий	PVC	100
	01-6516	1	0,50	черный	PVC	100
	01-6501	1	0,75	белый	PVC	100
	01-6502	1	0,75	желтый	PVC	100
	01-6503	1	0,75	зеленый	PVC	100
	01-6504	1	0,75	красный	PVC	100
	01-6505	1	0,75	синий	PVC	100
	01-6506	1	0,75	черный	PVC	100
	01-6521	1	1,00	белый	PVC	100
	01-6522	1	1,00	желтый	PVC	100
	01-6523	1	1,00	зеленый	PVC	100

Кабель монтажный ПГВА REXANT

	Артикул	Жила, мм	Сечение, мм²	Цвет оболочки	Материал оболочки	В бухте, м
	01-6524	1	1,00	красный	PVC	100
	01-6525	1	1,00	синий	PVC	100
	01-6526	1	1,00	черный	PVC	100
	01-6531	1	1,50	белый	PVC	100
	01-6532	1	1,50	желтый	PVC	100
	01-6533	1	1,50	зеленый	PVC	100
	01-6534	1	1,50	красный	PVC	100
	01-6535	1	1,50	синий	PVC	100
	01-6536	1	1,50	черный	PVC	100
	01-6541	1	2,50	белый	PVC	100
	01-6542	1	2,50	желтый	PVC	100
	01-6543	1	2,50	зеленый	PVC	100
	01-6544	1	2,50	красный	PVC	100
	01-6545	1	2,50	синий	PVC	100
	01-6546	1	2,50	черный	PVC	100

* PVC — поливинилхлорид



САД И ОГОРОД

ОТПУГИВАТЕЛИ КРОТОВ И ЗЕМЛЯНЫХ ВРЕДИТЕЛЕЙ (НА СОЛНЕЧНЫХ БАТАРЕЯХ)

Предназначены для борьбы с земляными вредителями, такими как кроты, землеройки, полевые мыши, медведки, змеи. Преимущество данных моделей – солнечная панель, заряжающая аккумулятор устройства, позволяя обойтись без регулярной замены батареек.



Ультразвуковой отпугиватель кротов

Радиус работы: 30 м
Питание: перезаряжаемая батарея NiMH 1.2 V 600 mAh (заряжается от солнечной батареи)
Солнечная панель: 60×60 мм
Частота: 400 HZ-1000HZ
Материал: ABS пластик, алюминий
Рабочая температура: -5...+50 °C
Диаметр: 14 см
Высота: 38 см
В упаковке: 1 шт.

71-0007



Ультразвуковой отпугиватель кротов

Радиус работы: 20 м
Питание: перезаряжаемая батарея NiMH 1.2 V 80 mAh (заряжается от солнечной батареи)
Солнечная панель: 40×40 мм
Частота: 400 HZ-1000HZ
Материал: ABS пластик
Рабочая температура: -5...+50 °C
Диаметр: 6 см
Высота: 26 см
В упаковке: 1 шт.

71-0017



Ультразвуковой отпугиватель змей с подсветкой

Радиус работы: 30 м
Питание: перезаряжаемая батарея NiMH 1.2 V 600 mAh (заряжается от солнечной батареи)
Солнечная панель: 90×60 мм
Частота: 400 HZ-1000HZ
Материал: ABS пластик, алюминий
Рабочая температура: -5...+50 °C
Диаметр: 15 см
Высота: 31 см
В упаковке: 1 шт.

71-0027

ОТПУГИВАТЕЛИ КРОТОВ И ЗЕМЛЯНЫХ ВРЕДИТЕЛЕЙ (НА БАТАРЕЙКАХ)

Работают от батареек типа LR20(D). Устройства можно устанавливать полностью в грунт, не испортив общий вид газона или участка. Не требуют солнечного света.



Ультразвуковой отпугиватель кротов

Радиус работы: 35 м
Питание: батарейка типа LR20(D)
4 шт. (в комплект не входят)
Частота: 400 HZ-1000HZ
Материал: ABS пластик, алюминий
Рабочая температура: -5...+50 °C
Диаметр: 5,7 см
Высота: 41,4 см
В упаковке: 1 шт.

71-0022



Ультразвуковой отпугиватель кротов

Радиус работы: 20 м
Питание: батарейка типа LR20(D)
2 шт. (в комплект не входят)
Частота: 400 HZ-1000HZ
Материал: ABS пластик
Рабочая температура: -5...+50 °C
Диаметр: 5,5 см
Высота: 24,5 см
В упаковке: 1 шт.

71-0012

ОТПУГИВАТЕЛИ НАСЕКОМЫХ И МЛЕКОПИТАЮЩИХ

Издают звук на различных частотах, в том числе не воспринимаемых человеком (ультразвук), вызывающий чувство тревоги и паники у млекопитающих и насекомых. Абсолютно безвредны для человека, но эффективны против вредителей.



Ультразвуковой отпугиватель грызунов

Площадь действия: 30 м²
 Питание: 220 В
 Частота: 35 кГц
 Потребляемая мощность: 5 Вт
 Материал: ABS пластик
 Длина: 6 см
 Ширина: 6 см
 Высота: 6 см
 В упаковке: 1 шт.

71-0028



Ультразвуковой отпугиватель грызунов (на батарейках)

Площадь действия: 20 м²
 Питание: 2 батарейки 1,5 V AA LR6 (в комплект не входят)
 Блок питания DC 3V
 Частота: 25-55 кГц
 Потребляемая мощность: 5 Вт
 Материал: ABS пластик
 Длина: 7 см
 Ширина: 4 см
 Высота: 7 см
 В упаковке: 1 шт.

71-0013



Ультразвуковой отпугиватель комаров

Площадь действия: 30 м²
 Питание: 220 В
 Частота: 3-20 кГц
 Потребляемая мощность: 5 Вт
 Материал: ABS пластик
 Длина: 7 см
 Ширина: 6 см
 Высота: 3 см
 В упаковке: 1 шт.

71-0014



Ультразвуковой отпугиватель тараканов

Площадь действия: 30 м²
 Питание: 220 В
 Частота: 12 кГц
 Потребляемая мощность: 5 Вт
 Материал: ABS пластик
 Длина: 6 см
 Ширина: 6 см
 Высота: 6 см
 В упаковке: 1 шт.

71-0025



Ультразвуковой отпугиватель муравьев

Площадь действия: 30 м²
 Питание: 220 В
 Частота: 30 кГц
 Потребляемая мощность: 5 Вт
 Материал: ABS пластик
 Длина: 6 см
 Ширина: 6 см
 Высота: 6 см
 В упаковке: 1 шт.

71-0011



Ультразвуковой отпугиватель пауков

Площадь действия: 30 м²
 Питание: 220 В
 Частота: 27 кГц
 Потребляемая мощность: 5 Вт
 Материал: ABS пластик
 Длина: 6 см
 Ширина: 6 см
 Высота: 6 см
 В упаковке: 1 шт.

71-0023



Ультразвуковой отпугиватель комаров в виде брелока

Радиус работы: 3 м
 Питание: 1 батарейка типа «CR2032»
 Материал: ABS пластик
 Длина: 3 см
 Ширина: 1 см
 Высота: 6 см
 В упаковке: 1 шт.

71-0021



Ультразвуковой отпугиватель/тренажер собак

Радиус работы: 8 м
 Питание: 1 батарейка 6F22 9 V («Крона»)
 Частота: 25 МГц
 Материал: ABS пластик
 Длина: 13 см
 Ширина: 4 см
 Высота: 3 см
 В упаковке: 1 шт.

71-0069



Фумигатор от комаров

Площадь действия: 30 м²
Питание: 220 В
Потребляемая мощность: 5 Вт
Материал: ABS пластик
Длина: 10 см
Ширина: 7 см
Высота: 6 см
В упаковке: 1 шт.

71-0104



Отпугиватель комаров с USB REXANT

Радиус работы: 3 метра
Питание: от порта USB
Материал: ABS пластик
Размеры: 7×3×1 см
Вес: 25 г
В упаковке: 1 шт.

71-0024

УНИВЕРСАЛЬНЫЕ ОТПУГИВАТЕЛИ

Подобны отпугивателям животных, но имеют функцию изменения частоты звуковых волн, вызывая чувство тревоги у различных млекопитающих и насекомых одновременно.



Отпугиватель вредителей с изменяемой частотой излучения

Радиус работы: 60 м
Питание: 220 В (кабель 1,3 м)
Частота: 30-70 кГц
Потребляемая мощность: 7 Вт
Материал: ABS пластик
Длина: 9 см
Ширина: 7 см
Высота: 11 см
В упаковке: 1 шт.

71-0009



Отпугиватель вредителей с изменяемой частотой излучения

Радиус работы: 90 м
Питание: 220 В (кабель 1,3 м)
Частота: 30-70 кГц
Потребляемая мощность: 9 Вт
Материал: ABS пластик
Длина: 14 см
Ширина: 7 см
Высота: 9 см
В упаковке: 1 шт.

71-0019



Ультразвуковой отпугиватель вредителей с LED индикатором

Радиус работы: 60 м
Питание: 220 В
Частота: 25 кГц
Потребляемая мощность: 7 Вт
Материал: ABS пластик
Длина: 7 см
Ширина: 7 см
Высота: 11 см
В упаковке: 1 шт.

71-0018



Универсальный ультразвуковой отпугиватель

Радиус работы: 15 м
Питание: 3 батарейки типа АА
(в комплект не входят)
Частота: 16-60 кГц
Потребляемая мощность: 3 Вт
Материал: ABS пластик
Длина: 11 см
Ширина: 7 см
Высота: 45/15 см
В упаковке: 1 шт.

71-0039



Ультразвуковой отпугиватель вредителей с LED индикатором S90

Площадь действия: 90 м²
Питание: 220 В
Частота: 30-55 кГц
Потребляемая мощность: 7 Вт
Материал: ABS пластик
Размер: 7×8×11 см
Вес: 130 г

71-0038



Звуковой отпугиватель животных с датчиком движения на солнечной батарее

LED подсветка
Три режима звука, а также
регулировка громкости звука
Дневной и ночной режим работы
ИК датчик движения с максимальной
дистанцией 9 метров, угол обзора 90°
Солнечная панель 60×60 мм,
аккумуляторы 1,2 V×4 300 мА/ч NiMH
АА (входят в комплект)
Вес: 500 г

71-0079

ПОРТАТИВНЫЕ УНИЧТОЖИТЕЛИ НАСЕКОМЫХ

Так же, как и стационарные модели, уничтожают насекомых током и оборудованы защитной сеткой, но не требуют питания от сети 220 В, могут использоваться на природе во время отдыха, пикника или рыбалки. Устройства выполнены в виде ракетки для тенниса.



Мухобойка электрическая

Питание: 2 батарейки типа LR6 AA (в комплект не входят)
Напряжение сетки: 800 В
Материал: пластик
Длина: 21 см
Ширина: 7 см
Высота: 51 см
В упаковке: 1 шт.

70-0410



Мухобойка электрическая

Питание: встроенный аккумулятор 1200 mA/h
Напряжение сетки: 1000 В
Материал: ABS пластик
Длина: 22 см
Ширина: 7 см
Высота: 55 см
В упаковке: 1 шт.

70-0420

СТАЦИОНАРНЫЕ УНИЧТОЖИТЕЛИ НАСЕКОМЫХ

Эти устройства приманивают к себе насекомых при помощи света определенного спектра и потом уничтожают током. Все устройства оборудованы специальной защитной сеткой и не могут причинить вред человеку или домашним животным.



Уничтожитель насекомых с ультрафиолетовой лампой

Площадь действия: 20 м²
Питание: 220 В
Напряжение сетки 1000 В
Потребляемая мощность: 1 Вт
Материал: ABS пластик
Длина: 8 см
Ширина: 7 см
Высота: 12 см
В упаковке: 1 шт.

71-0006



Антимоскитная лампа

Площадь действия: 30 м²
Питание: 220 В (кабель 1,3 м)
Напряжение сетки 1200 В
Потребляемая мощность: 3 Вт
Материал: ABS пластик
Длина: 9 см
Ширина: 7 см
Высота: 11 см
В упаковке: 1 шт.

71-0016



Антимоскитная лампа

Площадь действия: 60 м²
Лампа 2X6W T5
Питание: 220 В (кабель 1,3 м)
Напряжение сетки 1000 В
Потребляемая мощность: 2x6 Вт
Материал: пластик ABS, алюминий
Длина: 26 см
Ширина: 8 см
Высота: 24 см
В упаковке: 1 шт.

71-0036



Антимоскитная лампа

Площадь действия: 80 м²
Лампа 2X10W T8
Питание: 220 В (кабель 1,3 м)
Напряжение сетки 1800 В
Потребляемая мощность: 2x10 Вт
Материал: пластик ABS, алюминий
Длина: 39 см
Ширина: 8 см
Высота: 27 см
В упаковке: 1 шт.

71-0046



Антимоскитная лампа Площадь действия: 100 м²

Лампа 2X15W T8
Питание: 220 В (кабель 1,3 м)
Напряжение сетки 1800 В
Потребляемая мощность: 2x15 Вт
Материал: пластик ABS, алюминий
Длина: 49 см
Ширина: 8 см
Высота: 30 см
В упаковке: 1 шт.

71-0056



Антимоскитная лампа

Технические характеристики:
Тип лампы: светодиодная
Напряжение питания: 220 В
Потребляемая мощность: 10 Вт
Стандарт цоколя: E27
Срок службы: 30 000 часов
Цветовая температура: 6500 К
Размеры лампы: 95x95x172 мм

71-0066

ЛОВУШКИ ДЛЯ НАСЕКОМЫХ

Абсолютно безопасное устройство для домашних животных и даже пчел. Предназначено для ловли различных насекомых при помощи приманки и света (в зависимости от типа насекомых).



Ловушка для ос на солнечной батарее

Радиус работы: 30 м
Питание: перезаряжаемая батарея NiMH 2 V 40 mA (заряжается от солнечной батареи)
Солнечная панель: 30×30 мм
Материал: ABS пластик
Рабочая температура: -5...+50 °C
Диаметр: 9 см
Высота: 11,5 см
В упаковке: 1 шт.

71-0031



Ловушка для насекомых

Питание: батарейка 6F22 9 V 1 шт. («Крона»)
Материал: ABS пластик
Размеры: 43×9×5 см
Вес: 130 г
Подсветка: 1 LED

71-0041

ЛОВУШКИ ДЛЯ КРЫС/МЫШЕЙ



Уничтожитель крыс и мышей

Потребляемая мощность: 6 В
Питание: адаптер DC 6 В (в комплекте), 4 элемента С-типа 1,5 В (нет в комплекте)
Высокое напряжение: 7000–9000 В
размеры: 23,5×10,2×11,3 см
Вес: 600 г

71-0666

АЭРОЗОЛЬ



Аэрозоль для защиты от комаров, мошек, слепней, мух и других насекомых

Объем: 150 мл

71-0211

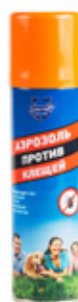

Аэрозоль для защиты от клещей, блох и других насекомых

Объем: 150 мл

71-0212



Аэрозоль для уничтожения тараканов, мух, муравьев, комаров и других насекомых

Объем: 150 мл

71-0213

СЕТКА НА ОКНА И ДВЕРИ



Москитная сетка для окон без крепежной ленты СБ

Размер: 110×130 см
 Размер ячейки: 0,6-1,2 мм
 Материал: полиэстер
 Крепление: без крепежной ленты
 Цвет: белый

71-0201



Москитная сетка для окон с крепежной лентой СБ

Размер: 110×130 см
 Размер ячейки: 0,6-1,2 мм
 Материал: полиэстер
 Крепление: крепежная лента
 Цвет: белый

71-0202

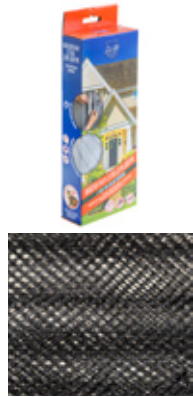

Москитная сетка для двери с магнитным замком СБ

Размер: 210×90 см
 Размер ячейки: 0,6-1,2 мм
 Материал: полиэстер
 Крепление: магнит
 Цвет: черный

71-0204



ХОЗЯЙСТВЕННЫЕ ТОВАРЫ

НАВЕСНЫЕ И ТРОСОВЫЕ ЗАМКИ

Подходят для защиты и запираения гаражных ворот, распределительных щитков, складов и других объектов.

Дужка замка выполнена из закаленной стали. Устойчивы к коррозии. Срок эксплуатации до 5 лет.

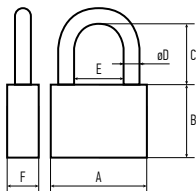

Замки навесные СЧ ЧЕТЫРЕ СЕЗОНА

Артикул	A	B	C	D	E	F
79-0003	32	28	17	5.0	16	14
79-0004	38	32	22	5.7	20	15
79-0005	49	40	27	7.4	27	20
79-0006	61	50	33	8.4	33	21
79-0007	74	55	39	9.5	42	21

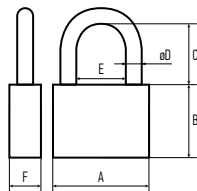

Замки навесные СС ЧЕТЫРЕ СЕЗОНА

Артикул	A	B	C	D	E	F
79-0033	30	26	20	5.0	15	15
79-0034	40	32	25	6.4	20	18
79-0035	50	38	32	7.7	24	18
79-0036	60	42	33	8.7	27	18
79-0037	68	45	40	9.7	37	18

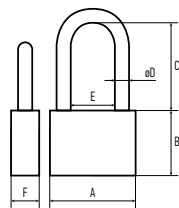

Замки навесные СЧ DD ЧЕТЫРЕ СЕЗОНА

Артикул	A	B	C	D	E	F
79-0023	32	28	45	5.0	16	14
79-0024	38	33	47	5.7	21	16
79-0025	48	40	61	7.3	27	18
79-0026	61	49	60	8.7	32	22
79-0027	74	56	73	9.7	42	22

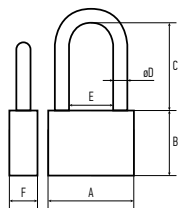

Замки навесные СС DD ЧЕТЫРЕ СЕЗОНА

Артикул	A	B	C	D	E	F
79-0043	30	26	41	5.0	15	14
79-0044	40	32	49	6.1	20	18
79-0045	48	39	55	7.7	25	18
79-0046	58	42	55	8.7	27	18
79-0047	70	45	63	9.8	39	18

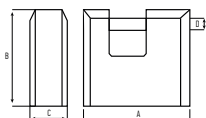

Замки навесные СЧ ПД ЧЕТЫРЕ СЕЗОНА

Артикул	A	B	C	D
79-0057	68	60	28	10
79-0058	78	63	28	11
79-0059	88	63	28	11

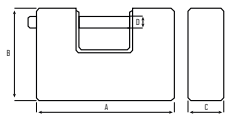

Замки навесные СС ПД ЧЕТЫРЕ СЕЗОНА

Артикул	A	B	C	D
79-0086	60	54	18	9
79-0088	75	50	18	9
79-0089	85	53	17	10

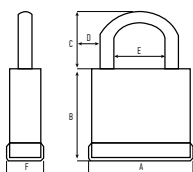

Замки навесные ВЗ ЧЕТЫРЕ СЕЗОНА

Артикул	A	B	C	D	E	F
79-0113	39	31	30	7	13	25
79-0114	50	39	38	8	19	32
79-0115	60	44	42	10	23	36



Накладка дверная НД-140

Материал: цинк

Артикул	РАЗМЕР, ММ	ТИП
79-1001	140	цинк

Тросовые замки (велосипедные)



Артикул	Цвет	Длина, см	Количество в упаковке, шт.
79-0103	зеленый	100	1
79-0104	красный	100	1
79-0105	синий	100	1
79-0106	черный	100	1
79-0163	зеленый	60	1
79-0164	красный	60	1
79-0165	синий	60	1

Артикул	Цвет	Длина, см	Количество в упаковке, шт.
79-0166	черный	60	1
79-0183	зеленый	80	1
79-0184	красный	80	1
79-0185	синий	80	1
79-0186	черный	80	1

Накладка для замка ЧЕТЫРЕ СЕЗОНА



Артикул	Размер, мм	Тип
79-1003	18×50	цинк
79-1004	30×70	
79-1007	30×70	цинк
79-1008	40×90	
79-1011	40×90	цинк

Накладка для замка гнутая ЧЕТЫРЕ СЕЗОНА



Артикул	Размер, мм	Тип
79-1002	18×50	цинк
79-1005	30×70	
79-1006	30×70	цинк
79-1009	40×90	
79-1010	40×90	цинк

Петля накладная универсальная ЧЕТЫРЕ СЕЗОНА

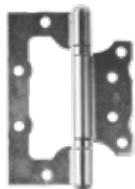

Артикул	Тип	Размер, мм
79-1031	цинк	100
79-1032	белая	100
79-1039	цинк	65

Петля накладная ЧЕТЫРЕ СЕЗОНА

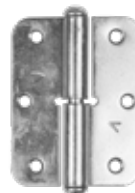

Артикул	Размер, мм	Тип
79-1033	85	левая
79-1034	85	правая
79-1037	110	левая
79-1038	110	правая

Петля накладная ЧЕТЫРЕ СЕЗОНА

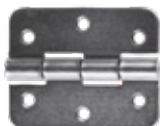

Артикул	Размер, мм
79-1035	60
79-1036	40

Ручка скоба ЧЕТЫРЕ СЕЗОНА



Артикул	Размер, мм
79-1061	100
79-1062	80

Крючок ветровой ЧЕТЫРЕ СЕЗОНА



Артикул	Материал	Размер, мм
79-1081	цинк	100
79-1085	цинк	100

Задвижка накладная ЧЕТЫРЕ СЕЗОНА



Артикул	Размер, мм	Тип
79-1082	80	цинк

Задвижка гаражная ЧЕТЫРЕ СЕЗОНА



Артикул	Размер, мм	Тип
79-1083	300	цинк
79-1084	200	цинк



Завертка накладная ЧЕТЫРЕ СЕЗОНА

Материал: цинк

79-1101

УНИВЕРСАЛЬНЫЙ КЛЕЙ



Универсальный секундный клей

Масса: 3 г
В упаковке: 12 шт.

61-0900



Универсальный секундный клей-гель

Масса: 3 г
В упаковке: 12 шт.

61-0910

АЭРОЗОЛИ ДЛЯ БЫТОВЫХ ЦЕЛЕЙ

Очищают и снижают износ деталей и подвижных механизмов, улучшают качество поверхностей и повышают производительность устройств. Подходят для электронного, механического и оптического оборудования.



SILICON смазка силиконовая многоцелевая

Защита от коррозии и замерзания в зимнее время замков, петель, резиновых уплотнений и др.
Рабочий температурный диапазон: -60...+300 °C

Объем: 150 мл
В упаковке: 1 шт.

85-0008



RX-40 смазка универсальная (аналог WD-40)

Защита от коррозии и облегчения отвинчивания заржавевших резьбовых соединений
Растворяет нерастворимые в воде технические загрязнения
Не содержит силикона, не проводит электричество

Объем: 150 мл
В упаковке: 1 шт.

85-0010



«Жидкий ключ» смазка проникающая

Защита от коррозии и облегчения отвинчивания заржавевших резьбовых соединений
Растворяет нерастворимые в воде технические загрязнения

Объем: 150 мл
В упаковке: 1 шт.

85-0009



Смазка для петель и замков с тефлоном

Защита от коррозии и износа различных механизмов технического и бытового назначения
Стойкость к вымыванию, действию кислот и щелочей

Объем: 150 мл
В упаковке: 1 шт.

85-0011

НАГРЕВАТЕЛЬНЫЕ ТЭНЫ

Предназначены для установки в электроводонагреватели.



Нагревательный элемент ТЭН

Мощность: 700 Вт
 Медный
 Фланец: М4, 64 мм
 Длина: 250 мм
 Для плоских водонагревателей
 Подходит к моделям Термекс: RZB 30F, 50F, 80F, 100F, 30L, 50L, 80L, 100L, 30FV, 50FV, 80FV, 100FV, IF 30V, 50V, 80V, 100V, ID 30V, 50V, 80V, 100V. Подходит к плоским ЭВН Оазис, Электролюкс, Тимберг и др.
 В упаковке: 1 шт.

70-0310



Нагревательный элемент ТЭН

Мощность: 1300 Вт
 Медный
 Фланец: М4
 Длина: 250 мм
 2 трубки для термостата и термозащиты
 Для плоских водонагревателей.
 Подходит к моделям Термекс: RZB 30F, 50F, 80F, 100F, 30L, 50L, 80L, 100L, 30FV, 50FV, 80FV, 100FV, IF 30V, 50V, 80V, 100V, ID 30V, 50V, 80V, 100V.
 Подходит к плоским ЭВН Оазис, Электролюкс, Тимберг и др.
 В упаковке: 1 шт.

70-0311



Нагревательный элемент ТЭН

Мощность: 2000 Вт (700 Вт+1300 Вт)
 Медный
 Длина: 300 мм
 2 трубки для термостата
 Фланец: 64 мм
 Подходит к моделям Термекс: RZL 30VS, 50VS, 80VS, 100VS, 120VS, 150VS, 30VP, 50VP, 80VP, 100VP, RZL 30, 40, 50, IS 30V, 50V, IR 50V, 80V, 100V, 120V, 150V. Подходит к моделям Аристон: серия SHT(EL)H, к плоским моделям ЭВН, Оазис Электролюкс, Тимберг и др.
 В упаковке: 1 шт.

70-0312



Нагревательный элемент ТЭН

Мощность: 1500 Вт
 Диаметр резьбы М6 под анод
 Подходит для бойлеров:
 Garanterm (Гарантерм) Origin ER 50 V, Garanterm Origin ER 80 V, Garanterm Origin ER 100 V, Garanterm Origin ER 150 V.
 Замена для серебряного ТЭНа Silverheat (Slim) артикул: 20851.
 Термекс (Thermeks): 30P
 В упаковке: 1 шт.

70-0315



Нагревательный элемент ТЭН с термостатом

Мощность: 1500 Вт
 Термостат 15 А без термозащиты
 Кольцо уплотнительное D 42 мм
 Подходит к моделям Термекс: 30S, 50S, 80S, 100S, 120S, 150S, 30YSRE, 40YSRE, 50YSRE, 70YSRE. Подходит к моделям Аристон, Реал, к батареям обогрева помещений и др.
 В упаковке: 1 шт.

70-0317



Нагревательный элемент ТЭН

Мощность: 1500 Вт
 Фланец: М5, 48 мм
 Подходит к моделям Аристон: Серии ABS SLV, ABS Ti-shape, ABS pro eco 30-100V, Platinum 50-100, Standart mechanik, TI Tronic best, TI Tronic best slim, Standart slim
 В упаковке: 1 шт.

70-0313



Нагревательный элемент ТЭН

Мощность: 2500 Вт
 Термостат 15 А без термозащиты
 Кольцо уплотнительное D 42 мм
 Подходит к моделям Термекс: 30S, 50S, 80S, 100S, 120S, 150S, 30YSRE, 40YSRE, 50YSRE, 70YSRE. Подходит к моделям Аристон (тип ABS PLT PW V), Реал, к батареям обогрева помещений и др.
 В упаковке: 1 шт.

70-0319



Нагревательный элемент ТЭН

Мощность: 1500 Вт
 RDT TWC
 Фланец: гайка 55 мм
 Диаметр резьбы: 42 мм
 Прямой
 Подходит для водонагревателей:
 Аристон, Реал и др.
 В упаковке: 1 шт.

70-0324



Нагревательный элемент ТЭН

Мощность: 700 Вт
С анодом М4
С прокладкой
Для плоских водонагревателей
Подходит к моделям: Термекс: RZB 30F, 50F, 80F, 100F, 30L, 50L, 80L, 100L, 30FV, 50FV, 80FV, 100FV, IF 30V, 50V, 80V, 100V, ID 30V, 50V, 80V, 100V.
Подходит к плоским ЭВН Оазис, Электролюкс, Тимберг и др.
В упаковке: 1 шт.

70-0320



Нагревательный элемент ТЭН

Мощность: 2000 Вт (700 Вт+1300 Вт)
С анодом М4
С прокладкой
Фланец: 64 мм
L-300 мм, 2 трубки для термостата и термозащиты
Для плоских водонагревателей
Подходит к моделям Термекс: RZB 30F, 50F, 80F, 100F, 30L, 50L, 80L, 100L, 30FV, 50FV, 80FV, 100FV, IF 30V, 50V, 80V, 100V, ID 30V, 50V, 80V, 100V.
Подходит к плоским ЭВН Оазис, Электролюкс, Тимберг и др.
В упаковке: 1 шт.

70-0321



Нагревательный элемент ТЭН

Мощность: 2000 Вт
Диаметр резьбы: М6 под анод
Подходит для бойлеров:
Garanterm Origin ER 50 V, Garanterm Origin ER 80 V, Garanterm Origin ER 120 V, Garanterm Origin ER 150 V.
Замена для серебряного ТЭНа Silverheat (Slim) артикул: 20851.
Термекс (Thermeks): 30P
В упаковке: 1 шт.

70-0322



Нагревательный элемент ТЭН

Мощность: 1200 Вт
RDT TW3 PA
Фланец: 55 мм
Резьба фланца: 42 мм
Диаметр резьбы: М6 под анод
Подходит для водонагревателей:
Реал (Real), Аристон (Ariston), ISEA, Термекс (Thermex) 30S, 50S, 80S, 100S, 120S, 150S, 30YSRE, 40YSRE, 50YSRE, 70YSRE.
В упаковке: 1 шт.

70-0323



Нагревательный элемент ТЭН

Мощность: 3000 Вт
RCT
Диаметр резьбы: М6 под анод
Фланец: гайка, резьба D 42 мм
Универсальный ТЭН для водонагревателей Аристон, Реал и др.
В упаковке: 1 шт.

70-0326



Нагревательный элемент ТЭН

Мощность: 2500 Вт
RDT
Диаметр резьбы: М6 под анод
Фланец: гайка, резьба D42 мм
Универсальный ТЭН для водонагревателей Аристон, Реал и др.
В упаковке: 1 шт.

70-0327



Нагревательный элемент ТЭН

Мощность: 2000 Вт
Фланец: М5
Размер: 48 мм
Подходит к моделям Аристон: Серии ABS SLV, ABS Ti-shape, ABS pro eco 30-100V, Platinum 50-100, Standart mechanik, TI Tronic best, TI Tronic best slim, Standart slim
В упаковке: 1 шт.

70-0333



Термостат стержневой RTM

Температура: 70 °С
Сила тока: 15 А
Предел регулировки: +25...+70 °С
В упаковке: 1 шт.

70-0328



Термостат стержневой RTR

Температура: 80 °С
Сила тока: 20 А
Напряжение питания: 230 В
Два контакта
Для водонагревателей: Реал (Real), ISEA и др.
В упаковке: 1 шт.

70-0331



Термостат стержневой RST

Температура: +70...+83 °С
Два контакта
Сила тока: 20 А
Напряжение питания: 250 В
Для водонагревателей: Реал (Real), ISEA и др.
В упаковке: 1 шт.

70-0329



Термостат стержневой RST

Однополюсный с двойным двухполюсным аварийным размыканием
Температура: +70...+83 °С
Сила тока: 16 А
Напряжение питания: 250 В
Два контакта
Для водонагревателя: Реал-Термо ВМ-390
В упаковке: 1 шт.

70-0330



Кронштейн для СВЧ печи

Расстояние от стены: 284-426 мм
Максимальный вес: 20 кг
Цвет: белый

38-0100

ВЕРЕВКИ

Шпагат полипропиленовый 1100 «Текс» REXANT



Артикул	Длина, м	Количество в упаковке, шт.
77-0001-1	50	1
77-0002-1	100	1

Шпагат джутовый 1100 «Текс» REXANT



Артикул	Длина, м	Количество в упаковке, шт.
77-0005-1	50	1
77-0006-1	100	1

Шнур с сердечником REXANT



Артикул	Цвет	Диаметр, мм	Длина, м	Количество в упаковке, шт.
77-1413-1	белый	4	100	1
77-1420-1	белый	4	20	1
77-1450-1	белый	4	50	1
77-1513-1	белый	5	100	1
77-1520-1	белый	5	20	1
77-1521-1	черный	5	20	1
77-1550-1	белый	5	50	1
77-1551-1	черный	5	50	1
77-1720-1	белый	7	20	1
77-1721-1	черный	7	20	1
77-1750-1	белый	7	50	1
77-1751-1	черный	7	50	1

Шнур белый REXANT



Артикул	Диаметр, мм	Длина, м
77-0310-1	3	10
77-0320-1	3	20
77-0410-1	4	10
77-0420-1	4	20
77-0510-1	5	10
77-0520-1	5	20
77-0710-1	7	10
77-0720-1	7	20

В упаковке: 1 шт.

Шнур (цветной) ЧЕТЫРЕ СЕЗОНА



Артикул	Диаметр, мм	Длина, м
77-0310-2	3	10
77-0320-2	3	20
77-0410-2	4	10
77-0420-2	4	20
77-0510-2	5	10
77-0520-2	5	20
77-0710-2	7	10
77-0720-2	7	20

В упаковке: 1 шт.

Фал плетеный REXANT



Артикул	Цвет	Диаметр, мм	Длина, м
77-2213-1	белый	2	100
77-2214-1	черный	2	100
77-2314-1	белый	3	100
77-2325-1	белый	3	25

В упаковке: 1 шт.



Шнур с сердечником ШПТ (белый) ЧЕТЫРЕ СЕЗОНА

Артикул	Диаметр, мм	Длина, м
77-1320-3	3	20
77-1420-3	4	20

В упаковке: 1 шт.

Нить Х/Б ЧЕТЫРЕ СЕЗОНА



Артикул	Диаметр, мм	Длина, м
77-0016-7	1,5	60
77-0017-8	1,5	110

В упаковке: 1 шт.



Артикул	Диаметр, мм	Длина, м
77-0009-1	1,4	100
77-0010-1	1,4	150
77-0011-2	1,4	50

В упаковке: 1 шт.

Шпагат п/п цветной ЧЕТЫРЕ СЕЗОНА



Артикул	Диаметр, мм	Длина, м
77-0012-3	1	100
77-0013-4	2	150
77-0014-5	3	50

В упаковке: 1 шт.

Шпагат п/п цветной «Трио» ЧЕТЫРЕ СЕЗОНА



Артикул	Диаметр, мм	Длина, м
77-0015-6	1	40

В упаковке: 1 шт.

КРЮЧКИ



Крючок настенный

Артикул	Форма	Размер, см	Количество
88-0203	овальный	3×5,5	5
88-0204	круглый-малый	3,8	5
88-0205	ромб	4,3	5
88-0206	круглый	4	5

УПАКОВКА

Упаковочная клейкая лента



Упаковочная клейкая лента REXANT

Артикул	Ширина, мм	Длина, м	Толщина, мкм	Цвет
09-4201	48	36	50	прозрачный
09-4202	48	66	50	прозрачный
09-4204	48	150	50	прозрачный
09-4212	48	66	50	коричневый
09-4214	48	150	50	коричневый



Армированная клейкая лента REXANT

Артикул	Ширина, мм	Длина, м	Толщина, мкм	Цвет
09-4310	48	40		серая



Малярная лента (крепп) REXANT

Артикул	Ширина, мм	Длина, м	Толщина, мкм	Цвет
09-4422	25	20	130	белая
09-4432	38	20	130	белая
09-4442	48	20	130	белая
09-4443	48	30	130	белая
09-4445	48	50	130	белая

КЛЕЙКАЯ ЛЕНТА

Отличается высокой клейкостью, что позволяет использовать ее в качестве замены обычным крепежным приспособлениям, подходит для склеивания различных материалов (стекло, металл, пластик, дерево), широко используется в сфере электроники и автомобильной промышленности. Двухсторонние клейкие ленты обладают уникальным свойством полностью восстанавливаться после многократных деформаций, стойко выдерживают нагрузки окружающей среды, такие как ветер, УФ излучение, вибрации.

Двухсторонняя клейкая лента REXANT



Артикул	длина, м	ширина, мм	цвет защитной пленки	цвет основы	количество в упаковке, шт.	тип основы
09-6006	5	6	красный	серый	1	акриловая НВА
09-6009	5	9	красный	серый	1	акриловая НВА
09-6012	5	12	красный	серый	1	акриловая НВА
09-6020	5	20	красный	серый	1	акриловая НВА
09-6125	5	25	зеленый	черный	1	вспененная ЭВА
09-6130	5	30	зеленый	черный	1	вспененная ЭВА
09-6140	5	40	зеленый	черный	1	вспененная ЭВА
09-6509	5	9	прозрачный	красный	1	прозрачная акриловая
09-6512	5	12	прозрачный	красный	1	прозрачная акриловая
09-6520	5	20	прозрачный	красный	1	прозрачная акриловая



Молдинг хромированный самоклеющийся REXANT

Артикул	длина, м	ширина, мм	цвет защитной пленки	цвет основы	количество в упаковке, шт.
09-6910	5	10	хром	хром	1

ПАКЕТЫ «ZIP-LOCK»

Универсальные пакеты с замком, произведенные из полиэтиленовых гранул высокого давления. Являются упаковочным материалом для мелкой расфасовки.



Пакеты с замком тип «Zip-Lock» ПВД REXANT

Артикул	размер, см	толщина, мкм	количество в упаковке, шт.
09-7007	7×10	35	100
09-7008	8×12	35	100
09-7010	10×15	35	100
09-7011	10×10	35	100
09-7012	12×17	35	100
09-7015	15×22	35	100

СТРЕТЧ-ПЛЕНКА



Ручная стретч-пленка

Артикул	ШИРИНА, ММ	ТОЛЩИНА, МКМ	ВЕС, КГ	КОЛИЧЕСТВО В УПАКОВКЕ, ШТ.
19-2070-1	100	20	0,23	
19-4520	450	20	1,9	1
19-5020	500	20	2	1

ПРОВОЛОКА УПАКОВОЧНАЯ

Это прекрасный крепежный материал. Имеет высокую прочность, хорошую гибкость и возможность многократного изгибания без изломов. Усилие на разрыв — 15 кг. В наличии упаковка для использования в бытовой сфере (ремонт, садовые работы, организация хранения). Отрезки длиной по 15 см (100 шт. в упаковке).

Проволока упаковочная REXANT



Артикул	ДЛИНА, М	ДИАМЕТР, ММ	ДИАМЕТР ЖИЛЫ, ММ	ЦВЕТ	КОЛИЧЕСТВО В УПАКОВКЕ, ШТ.
09-0101	250	1,1	0,45	белый	1
09-0102	250	1,1	0,45	черный	1
09-0103	250	1,1	0,45	прозрачный	1



Проволока упаковочная REXANT в упаковке 100 шт.

Артикул	ДЛИНА, М	ДИАМЕТР, ММ	ДИАМЕТР ЖИЛЫ, ММ	ЦВЕТ	КОЛИЧЕСТВО В УПАКОВКЕ, ШТ.
09-0101-1	150	1,1	0,45	белый	1
09-0102-1	150	1,1	0,45	черный	1

КРАСОТА И УХОД

ЛАМПЫ ДЛЯ СУШКИ НОГТЕЙ

Ультрафиолетовые лампы для маникюра и наращивания ногтей, предназначены для сушки всех видов гель-лаков, биогелей и гелей.

Лампа для сушки ногтей Mini Nail Rainbow Bridge REXANT

Ультрафиолетовая LED лампа для сушки: гель-лака, цветных гелей
 Мощность: 9 Вт
 Напряжение: 220-240 В, 50 Гц
 Источник ультрафиолета: LED (светодиодные лампочки 3 шт.)
 Таймер: есть (30/60 секунд)
 Размер: 14,5×7×9 см
 Цвет корпуса: белый



31-0701

Лампа для сушки ногтей Brilliant Professional REXANT

Ультрафиолетовая гибридная CCFL+LED лампа для сушки: акрилового геля, UV геля, hard геля, led геля, гель-лака
 Мощность: 36 Вт
 Напряжение: 220-240 В, 50 Гц
 Источник ультрафиолета: 1 шт. CCFL лампочка (12 Вт); 15 шт. LED UV диоды (24 Вт)
 Таймер: есть (10, 30, 60 секунд)
 Съёмное дно: есть
 Сенсорный датчик движения: есть
 Размер: 24×16,5×9 см
 Цвет корпуса: белый



31-0702

Лампа для сушки ногтей Rex Color Professional REXANT



Ультрафиолетовая гибридная CCFL+LED лампа для сушки: акрилового геля, UV геля, hard геля, led геля, гель-лака
 Мощность: 48 Вт
 Напряжение: 220-240 В, 50 Гц
 Источник ультрафиолета: 1 шт. CCFL лампочка (12 Вт); 15 шт. LED UV диоды (36 Вт)
 Таймер: есть (10, 30, 60 секунд)
 Съемное дно: есть
 Сенсорный датчик движения: есть
 Размер: 24×16,5×9 см
 Цвет корпуса: белый

31-0703

Лампа для сушки ногтей Mini Nail Original REXANT



Ультрафиолетовая портативная LED лампа для сушки: гель-лака, цветных гелей
 Мощность: 6 Вт
 Напряжение: 220-240 В, 50 Гц
 Источник ультрафиолета: LED UV (светодиодные лампочки 6 шт.)
 Таймер: есть (45, 60 секунд)
 Размер: 13,8×9,1×2,5 см
 Цвет корпуса: белый

31-0704

Лампа для сушки ногтей Classic REXANT



Ультрафиолетовая лампа для сушки: декоративных полимерных покрытий, гель-лака, гелевое наращивание ногтей
 Мощность: 36 Вт
 Напряжение: 220-240 В, 50 Гц
 Длина волны: 370 нм
 Источник ультрафиолета: UV лампы (U-образные ультрафиолетовые съемные лампочки, 4 шт., каждая по 9 Вт)
 Таймер: есть (2 минуты/режим постоянного свечения)
 Съемное дно: есть
 Размер: 27×23×11,5 см
 Цвет корпуса: белый

31-0705

Лампа для сушки ногтей Sky Nail REXANT



Ультрафиолетовая лампа для сушки: декоративных полимерных покрытий, гель-лака, гелевое наращивание ногтей
 Мощность: 9 Вт
 Напряжение: 220-240 В, 50 Гц
 Длина волны: 370 нм
 Источник ультрафиолета: UV лампа (U-образная ультрафиолетовая съемная лампочка, 1 шт.)
 Размер: 26,5×10,8×11 см
 Цвет корпуса: белый

31-0706

Лампа для сушки ногтей Max Moon Professional REXANT



Ультрафиолетовая LED лампа для сушки: акрилового геля, UV геля, hard геля, led геля, гель-лака
 Мощность: 36 Вт
 Напряжение: 220-240 В, 50 Гц
 Длина волны: 365-405 нм
 Источник ультрафиолета: LED (светодиодные лампочки 18 шт.)
 Таймер: есть (30, 60 секунд)
 Сенсорный датчик движения: есть
 Размер: 21×12×8 см
 Цвет корпуса: белый

31-0707



МАШИНКИ ДЛЯ ПЕДИКЮРА



Профессиональная машинка для педикюра Monella

Цвет: оранжевый
Вращение ролика на 360°
Скорость: 30 оборотов в секунду
Питание: AA 2 шт.
В комплекте: 4 сменных ролика

61-0002



Профессиональная машинка для педикюра Monella

Цвет: синий
Вращение ролика на 360°
Скорость: 30 оборотов в секунду
Питание: AA 2 шт.
В комплекте: 4 сменных ролика

61-0003



Профессиональная машинка для педикюра Monella

Цвет: черный
Вращение ролика на 360°
Скорость: 30 оборотов в секунду
Питание: AA 2 шт.

61-0012



Профессиональная машинка для педикюра Monella

Цвет: черный/бронза
Вращение ролика на 360°
Скорость: 30 оборотов в секунду
Питание: AA 2 шт.

61-0013

СТАЙЛЕРЫ И МАШИНКИ ДЛЯ СТРИЖКИ



Профессиональная машинка для педикюра Monella DMR 804

Цвет: черно-фиолетовый
Скорость: 2300 оборотов в минуту
Мощность: 3 Вт
Емкость: 1000 мАч
Длина шнура: 1,7 м
В комплекте: 4 сменных ролика

61-0004



Стайлер Суперлокон Monella MSJ-5T

Мощность: 48 Вт
LED дисплей
Цвет: белый перламутр
Рабочая температура: +140...+230 °C

70-0303



Машинка для стрижки GTS 1321

Питание: 220 В/50 Гц
Мощность: 15 Вт
Сетевой шнур: 2 м
Материал корпуса: пластик
Материал ножей: нержавеющая сталь
Цвет: бордовый, серебристый

60-0602



Машинка для стрижки Monella MHC-01-Turbo

Питание: 220 В/50 Гц
Аккумулятор: 3×AA, 1000 мАч
Частота вращения: 7100 об/мин
Мощность: 5 Вт
Сетевой шнур: 2 м
Материал корпуса: пластик
Материал ножей: нержавеющая сталь
Цвет: черный, серебристый

60-0611

REXANT

CLIMATE





ТЕПЛЫЙ ПОЛ

438



САМОРЕГУЛИРУЮЩИЙСЯ КАБЕЛЬ

442



ТЕРМОРЕГУЛЯТОРЫ

444



КОВРИКИ С ПОДОГРЕВОМ

446



ТЕПЛОТЕХНИКА

446



ТЕПЛЫЙ ПОЛ

НАГРЕВАТЕЛЬНЫЙ МАТ

Предназначен для комфортного подогрева пола из керамической плитки или другого аналогичного материала. Встроенная защита от электромагнитного излучения. Литое соединение греющего и силового кабеля исключает возможность обрыва. Без эффекта «тепловой зебры» – равномерный нагрев по всей поверхности.

Нагревательные маты REXANT – это нагревательный кабель, закрепленный на фиксирующей основе (стекловолоконной сетке) с определенным шагом. Нагревательный мат предназначен для установки непосредственно под финишное напольное покрытие в слой плиточного клея.

Серия «Classic»

Артикул	Площадь, м ²	Размер Ш × Д, м	Мощность, Вт
51-0501-2	0,5	0,5x1,05	75
51-0502-2	1,0	0,5x2,10	150
51-0503-2	1,5	0,5x3,15	225
51-0504-2	2,0	0,5x4,27	300
51-0505-2	2,5	0,5x5,04	375
51-0506-2	3,0	0,5x6,02	450
51-0507-2	3,5	0,5x7,00	525
51-0508-2	4,0	0,5x8,61	600
51-0509-2	5,0	0,5x10,50	750
51-0510-2	6,0	0,5x12,11	900
51-0512-2	7,0	0,5x14,14	1050
51-0514-2	8,0	0,5x16,03	1200
51-0516-2	9,0	0,5x18,90	1350
51-0519-2	10,0	0,5x20,72	1500
51-0520-2	11,0	0,5x22,05	1650
51-0524-2	12,0	0,5x24,15	1800
51-0525-2	13,0	0,5x25,97	1950
51-0526-2	14,0	0,5x28,14	2100
51-0527-2	15,0	0,5x29,82	2250

Серия «Extra»

Артикул	Площадь, м ²	Размер Ш × Д, м	Мощность, Вт
51-0501	0,7	0,5x1,4	112
51-0502	1,0	0,5x2,0	160
51-0503	1,5	0,5x3,0	240
51-0504	2,0	0,5x4,0	320
51-0505	2,5	0,5x5,0	400
51-0506	3,0	0,5x6,0	480
51-0507	3,5	0,5x7,0	560
51-0508	4,0	0,5x8,0	640
51-0509	4,5	0,5x9,0	720
51-0510	5,0	0,5x10,0	800
51-0512	6,0	0,5x12,0	960
51-0514	7,0	0,5x14,0	1120
51-0516	8,0	0,5x16,0	1280
51-0519	9,0	0,5x18,0	1440
51-0520	10,0	0,5x20,0	1600
51-0524	12,0	0,5x24,0	1920



КАБЕЛЬНЫЙ ТЕПЛЫЙ ПОЛ

Может использоваться как дополнительная система обогрева пола, идеальное решение для помещений нестандартных форм. Нагревательные секции изготовлены по современной технологии с использованием двухжильного экранированного кабеля. Тепловыделяющие жилы кабеля защищены фторопластовой изоляцией. Усиленная прочность за счет кевларовой нити в конструкции кабеля.

Серия «Slim» (в слой плиточного клея)



Артикул	Площадь, М ²	Длина, М	Мощность, Вт
51-0501-3	1,0-1,5	15	170
51-0502-3	1,5-2,5	22,5	270
51-0503-3	2,0-3,0	30	370
51-0504-3	3,5-4,5	45	550
51-0505-3	4,5-6,0	59	700
51-0506-3	6,0-8,5	95	1000
51-0507-3	9,0-12,5	130	1500
51-0508-3	12,0-19,0	160	1900
51-0509-3	14,0-19,0	190	2300

Серия «Standard» (в стяжку)



Артикул	Площадь, М ²	Длина, М	Мощность, Вт
51-0512-3	0,9-1,2	10	150
51-0513-3	1,3-2,6	20	300
51-0514-3	2,7-3,8	30	450
51-0515-3	3,7-5,0	40	600
51-0516-3	4,7-6,3	50	750
51-0517-3	5,6-7,5	60	900
51-0518-3	7,5-10,0	80	1200
51-0519-3	9,4-12,5	100	1500
51-0520-3	11,2-15,0	120	1800
51-0521-3	13,0-17,5	140	2100
51-0522-3	15,0-20,0	160	2400
51-0523-3	17,0-22,5	180	2700



ИНФРАКРАСНЫЙ ПЛЕНОЧНЫЙ ПОЛ

Высокотехнологичное изделие, произведенное на основе углеродной термической пленки. Не требуется заливать цементную стяжку, подходит под ламинат, линолеум, ковролин, паркетную доску. Тепло без пересушивания воздуха, не выжигает кислород, сохраняя его естественную влажность.

Рулоны «Ultra»

Артикул	Модель	Ширина рулона, м	Длина рулона, м	Мощность Вт/м ²
51-0507-5	RXM 305	0,5	150	220
51-0508-5	RXM 308	0,8	100	220
51-0509-5	RXM 310	1,0	100	220



Рулоны «Optima»

Артикул	Модель	Ширина рулона, м	Длина рулона, м	Мощность Вт/м ²
51-0550-5	RXT 305	0,5	150	150
51-0552-5	RXT 310	1,0	100	150



Комплектующие

Артикул	Наименование
51-0505-5	Бутил-каучуковая лента 20 м (ширина 5 см, толщина 0,05 см)
51-0504-5	Монтажный зажим для пленочного пола (мин. уп. 50 шт.)
51-0506-5	Монтажный комплект для пленочного пола (2 монтажных зажима, бутил-каучуковая лента)

Серия «Ultra» 220

Артикул	Мощность, Вт	Размер, м	Площадь, м ²
51-0501-4	220	0,5×2	1
51-0502-4	330	0,5×3	1,5
51-0503-4	440	0,5×4	2
51-0504-4	550	0,5×5	2,5
51-0505-4	660	0,5×6	3
51-0506-4	770	0,5×7	3,5
51-0507-4	880	0,5×8	4
51-0508-4	1100	0,5×10	5
51-0509-4	1320	0,5×12	6
51-0510-4	1540	0,5×14	7
51-0511-4	1760	0,5×16	8
51-0512-4	1980	0,5×18	9
51-0513-4	2200	0,5×20	10
51-0514-4	2420	0,5×22	11
51-0515-4	2640	0,5×24	12
51-0516-4	2860	0,5×26	13
51-0517-4	3080	0,5×28	14
51-0518-4	3300	0,5×30	15

Серия «Optima» 150

Артикул	Мощность, Вт	Размер, м	Площадь, м ²
51-0501-7	150	0,5×2	1
51-0502-7	225	0,5×3	1,5
51-0503-7	300	0,5×4	2
51-0504-7	375	0,5×5	2,5
51-0505-7	450	0,5×6	3
51-0506-7	525	0,5×7	3,5
51-0507-7	600	0,5×8	4
51-0508-7	750	0,5×10	5
51-0509-7	900	0,5×12	6
51-0510-7	1050	0,5×14	7
51-0511-7	1200	0,5×16	8
51-0512-7	1350	0,5×18	9
51-0513-7	1500	0,5×20	10
51-0514-7	1650	0,5×22	11
51-0515-7	1800	0,5×24	12
51-0516-7	1950	0,5×26	13
51-0517-7	2100	0,5×28	14
51-0518-7	2250	0,5×30	15



САМОРЕГУЛИРУЮЩИЙСЯ КАБЕЛЬ

Предназначен для защиты от замерзания труб и элементов трубопровода, открытых площадок от наледи. Автоматическое включение и выключение участков кабеля, которые подвергаются действию отрицательных температур. В целях электробезопасности и защиты полупроводящая матрица имеет изоляцию из термопластичного эластомера (ТПЭ), поверх которого наложена оплетка из луженой меди и оболочка из фторполимера.

«ECO Line» 10 (в трубу) (10НТМ2-СТ)



Артикул	Длина, М	Мощность, Вт
51-0601	2	20
51-0602	4	40
51-0603	6	60
51-0604	8	80
51-0605	10	100
51-0606	15	150
51-0607	20	200
51-0608	25	250

«EXTRA Line» 25 (для труб, желобов, водостоков) (25MSR-PB)



Артикул	Длина, М	Мощность, Вт
51-0637	2	50
51-0638	3	75
51-0639	4	100
51-0640	5	125
51-0641	6	150
51-0642	7	175
51-0643	8	200
51-0644	9	225
51-0645	10	250
51-0646	15	375
51-0647	20	500
51-0648	25	625

«EXTRA Line» 15 (на трубу) (15MSR-PB)



Артикул	Длина, М	Мощность, Вт
51-0616	2	30
51-0617	4	60
51-0618	6	90
51-0619	8	120
51-0620	10	150
51-0621	15	225
51-0622	20	300
51-0623	25	375

«POWER Line» 30 (для кровли, водостоков, труб) (30SRL-2CR)



Артикул	Длина, М	Мощность, Вт
51-0649	2	60
51-0650	3	90
51-0651	4	120
51-0652	5	150
51-0653	6	180
51-0654	7	210
51-0655	8	240
51-0656	9	270
51-0657	10	300
51-0658	15	450
51-0659	20	600
51-0660	25	750

КАБЕЛЬ В БУХТАХ

Саморегулирующийся греющий кабель в бухтах REXANT

Артикул	Модель	Длина бухты	Мощность	Наличие экрана
51-0632	10НТМ2-СТ (пищевой)	100 м	10 Вт/м	да
51-0630	SRL16-2CR	250 м	16 Вт/м	да
51-0631	SRL24-2CR	250 м	24 Вт/м	да
51-0633	SRL30-2CR	250 м	30 Вт/м	да



Рабочее напряжение: 110–120 В, 220–240 В
 Максимально поддерживаемая температура при непрерывной работе 65 °С (149 °F)
 Максимально поддерживаемая температура при прекращении работы 85 °С (185 °F)
 Минимальная температура монтажа кабеля: -40 °С
 Сопротивление защитного экрана: <math>< 18,2 \Omega/\text{km}</math>

Комплектующие для саморегулирующегося кабеля

Артикул	Наименование
51-0609	Набор для концевой заделки кабеля 10НТМ2-СТ
51-0614	Набор для концевой заделки кабеля SRL 16-2
51-0615	Набор для концевой заделки кабеля SRL 24-2CR
51-0615-1	Универсальный набор для концевой заделки кабеля



Саморегулирующийся греющий кабель в бухтах PROconnect

Артикул	Модель	Длина бухты	Мощность	Наличие экрана
51-0634	10MSR-PF (пищевой)	100 м	10 Вт/м	да
51-0624	SRL16-2	300 м	16 Вт/м	нет
51-0626	SRL24-2	300 м	24 Вт/м	нет
51-0627	SRL30-2	300 м	30 Вт/м	нет
51-0625	SRF16-2CR/ SRL16-2CR	200 м	16 Вт/м	да
51-0628	SRF24-2CR/ SRL24-2CR	200 м	24 Вт/м	да
51-0629	SRF30-2CR/ SRL30-2CR	200 м	30 Вт/м	да
51-0636	SRL 30-2CR (UV)	200 м	30 Вт/м	да
51-0635	SRL 40-2CR (UV)	200 м	40 Вт/м	да



Сальник с двойной резьбой 3/4 и 1 для 10НТМ2-СТ

51-0610-2



Сальник с резьбой 1/2 для ввода кабеля в трубу (для 10НТМ2-СТ/10MSR-PF)

21-0610-1

ТЕРМОРЕГУЛЯТОРЫ

Механические, электронные, сенсорные и программируемые.



Терморегулятор

Пределы регулирования температуры: +5...+35 °C
Встроенный датчик температуры воздуха
Индикация работы: светодиод
Габариты: 86×90×43 мм
Цвет: белый

51-0530



Терморегулятор

Программирование: нет
Напряжение питания: 230 В
Максимальный ток нагрузки: 16 А
Степень защиты: IP20
Пределы регулирования температуры: +5...+40 °C
Выносной датчик температуры пола
Индикация работы: светодиод
Часы: нет
Габариты: 80,5×80,5×50 мм
Цвет: белый

51-0531



Терморегулятор

Дисплей: ЖК
Пределы регулирования температуры: +5...+35 °C
Индикация работы: на ЖК дисплее
Цвет: белый

51-0538



Терморегулятор

Пределы регулирования температуры: +5...+50 °C
Индикация работы: светодиод
Цвет: белый

51-0539



Терморегулятор

Программирование: нет
Напряжение питания: 230 В
Максимальный ток нагрузки: 16 А
Степень защиты: IP20
Пределы регулирования температуры: +5...+40 °C
Выносной датчик температуры пола
Индикация работы: светодиод
Часы: нет
Габариты: 80,5×80,5×50 мм
Цвет: бежевый

51-0581



Терморегулятор

Пределы регулирования температуры: +15...+45 °C
Индикация работы: светодиод
Габариты: 82×82×41 мм
Цвет: белый/бежевый

51-0562

51-0563



Терморегулятор

Дисплей: сенсорный
Пределы регулирования температуры: +5...+40 °C
Индикация работы: на сенсорном дисплее
Индикация температуры
Габариты: 82×82×41 мм
Цвет: белый/бежевый

51-0564

51-0584

51-0565

51-0585



Терморегулятор

Программирование: 6 событий/5 дней + 2 события/2 дня
Дисплей: ЖК
Пределы регулирования температуры: +5...+35 °C
Встроенный датчик температуры воздуха
Индикация работы: на ЖК дисплее
Индикация температуры
Часы
Габариты: 86×90×43 мм
Цвет: белый

51-0532



Терморегулятор

Программирование: 6 событий/7 дней
Дисплей: сенсорный
Пределы регулирования температуры: +5...+35 °C
Встроенный датчик температуры воздуха
Индикация работы: на сенсорном дисплее
Индикация температуры
Часы
Габариты: 86×90×43 мм
Цвет: белый

51-0533



Терморегулятор

Пределы регулирования температуры: +5...+40 °C
Индикация работы: на ЖК дисплее
Индикация температуры
Часы
Габариты: 82×82×41 мм
Цвет: белый/бежевый

51-0566

51-0567

Терморегулятор



Программирование: 5+2 события/6+1 событие /7 дней
 Дисплей: сенсорный
 Пределы регулирования температуры: +5...+35 °С
 Встроенный датчик температуры воздуха
 Индикация работы: на сенсорном дисплее
 Индикация температуры
 Часы
 Габариты: 86×86×41 мм
 Цвет: белый

51-0536



Терморегулятор

Программирование: 5 событий /7 дней
 Пределы регулирования температуры: +5...+40 °С
 Индикация работы: на ЖК дисплее
 Индикация температуры
 Часы
 Габариты: 82×82×41 мм
 Цвет: белый/бежевый

51-0568

51-0569

Терморегулятор



Программирование 6 событий/7 дней
 Дисплей: ЖК
 Напряжение питания: 230 В
 Максимальный ток нагрузки: 16 А
 Степень защиты: IP20
 Пределы регулирования температуры: +5 ... +50 °С
 Выносной датчик температуры пола
 Датчик температуры воздуха
 Индикация работы: на ЖК дисплее
 Индикация температуры
 Часы
 Габариты: 94×87×18 мм
 Цвет: белый

51-0560



Терморегулятор

Программирование 6 событий/7 дней
 Дисплей: ЖК
 Напряжение питания: 230 В
 Максимальный ток нагрузки 16 А
 Степень защиты: IP20
 Пределы регулирования температуры: +5...+40 °С
 Выносной датчик температуры пола
 Датчик температуры воздуха
 Индикация работы: на ЖК дисплее
 Индикация температуры
 Часы
 Габариты: 86×86×40 мм
 Цвет белый

51-0573

Терморегулятор



Программирование 6 событий/7 дней
 Дисплей: ЖК
 Напряжение питания: 230 В
 Максимальный ток нагрузки 16 А
 Степень защиты: IP20
 Пределы регулирования температуры: +5...+60 °С
 Выносной датчик температуры пола
 Датчик температуры воздуха
 Индикация работы: на ЖК дисплее
 Индикация температуры
 Часы
 Габариты: 86×86×40 мм
 Цвет: черный

51-0574



Терморегулятор

Программирование 6 событий/7 дней
 Дисплей: ЖК
 Напряжение питания: 230 В
 Максимальный ток нагрузки: 16 А
 Степень защиты: IP20
 Пределы регулирования температуры: +5...+60 °С
 Выносной датчик температуры пола
 Датчик температуры воздуха
 Индикация работы: на ЖК дисплее
 Индикация температуры
 Часы
 Габариты: 86×86×44 мм
 Цвет: черный

51-0575

Бокс

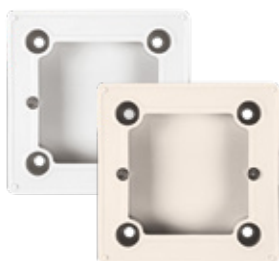

Для накладного монтажа электроустановочных изделий BN-01
 Совместим с моделями терморегуляторов: RX-308B, RX-418H, RX-511H, RX527H
 Цвет: белый/бежевый

51-0569-1

51-0569-2



Бокс

Для накладного монтажа электроустановочных изделий RT-01
 Совместим с артикулами терморегуляторов: 51-0531, RX-418H, 51-0532, 51-0533
 Цвет: белый

51-0569-3

КОВРИКИ С ПОДОГРЕВОМ

Коврики подогреваются изнутри тонким нагревательным проводом. Поверхность греющего коврика выполнена из коврового материала. Температурный режим обогрева подобран таким образом, чтобы создать комфортное ощущение тепла или обеспечить бережную сушку обуви.

Коврик с подогревом RNX-50 REXANT

Номинальная мощность: 50 Вт
Габаритные размеры: 400×600 мм
Номинальное электрическое сопротивление: 968 Ом
Температура поверхности: +25...+38 °С
Номинальное напряжение: 220 В
Номинальная частота: 50 Гц
Длина шнура с выключателем: 1,5 м
Степень защиты от воды: IPx1
Климатическое исполнение УХЛ, категория размещения: 3
В упаковке: 1 шт.



51-0550

Коврик с подогревом RNX-75 REXANT

Номинальная мощность: 75 Вт
Габаритные размеры: 500×700 мм
Номинальное электрическое сопротивление: 645 Ом
Температура поверхности: +25...+38 °С
Номинальное напряжение: 220 В
Номинальная частота: 50 Гц
Длина шнура с выключателем: 1,5 м
Степень защиты от воды: IPx1
Климатическое исполнение УХЛ, категория размещения: 3
В упаковке: 1 шт.



51-0551

ТЕПЛОТЕХНИКА

ИНФРАКРАСНЫЕ ОБОГРЕВАТЕЛИ

Предназначены для обогрева жилых, общественных, промышленных и сельскохозяйственных помещений. В обогревателях используется два типа обогрева, инфракрасный и конвективный. При таком сочетании прогревается не только воздух в помещении, но и предметы, стены.



Напряжение: 220 В, 50 Гц
Опора/крепление: напольный/колесики
Степень защиты: IP24
В упаковке: 1 шт.

Обогреватели панельного исполнения со встроенным термостатом СОКОЛ

Артикул	Мощность, Вт	Площадь обогрева, м²	Цвет
60-0069	300	6	белый
60-0069-1	300	6	черный
60-0070	500	10	белый
60-0070-1	500	10	черный
60-0071	700	16	белый
60-0071-1	700	16	черный

Обогреватели панельного исполнения без термостата СОКОЛ

Артикул	Мощность, Вт	Площадь обогрева, м²	Цвет
60-0072	300	6	белый
60-0072-1	300	6	черный
60-0073	500	10	белый
60-0073-1	500	10	черный
60-0074	700	16	белый
60-0074-1	700	16	черный



Напряжение: 220 В, 50 Гц
Крепление: настенное
Степень защиты: IP67
В упаковке: 1 шт.



Напряжение: 220 В, 50 Гц
 Крепление: настенное
 Степень защиты: IP24
 Мощность: 250 Вт
 Площадь обогрева: 4 м²
 В упаковке: 1 шт.



Напряжение: 220 В, 50 Гц
 Крепление: настенное
 Степень защиты: IP67
 Мощность: 230 Вт
 Площадь обогрева: 4 м²
 В упаковке: 1 шт.

Обогреватели плинтусного исполнения со встроенным термостатом СОКОЛ

Артикул	Цвет
60-0076	белый
6-0076-1	черный

Обогреватели плинтусного исполнения СОКОЛ

Артикул	Цвет
60-0075	белый
6-0075-1	черный

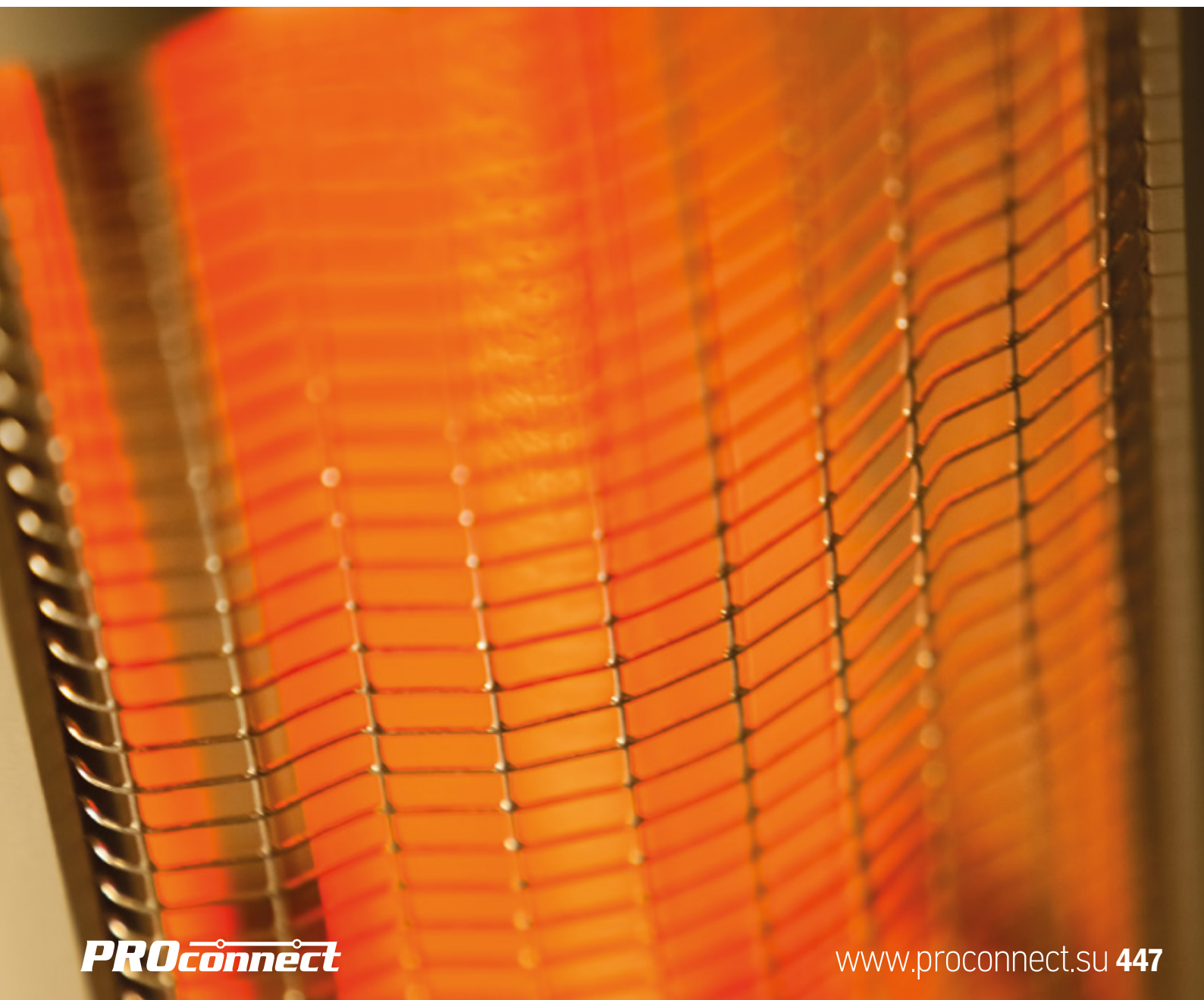

REXANT

LIGHTING





НАСТОЛЬНЫЕ ЛАМПЫ

450

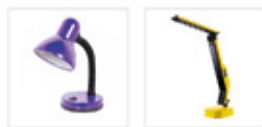

САДОВЫЕ СВЕТИЛЬНИКИ

451



ФОНАРИ

453



СВЕТОДИОДНАЯ ЛЕНТА, БЛОКИ ПИТАНИЯ, ПРОЖЕКТОРЫ

458

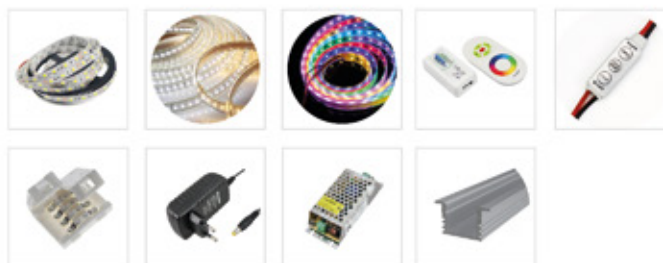

ДАТЧИКИ ДВИЖЕНИЯ, ФОТОРЕЛЕ

475



СВЕТИЛЬНИКИ ЖКХ

477



НАСТОЛЬНЫЕ ЛАМПЫ



Настольный светильник LAMPER на подставке

Длина шнура: 1,1 м
Питание: 230 В
Цоколь: E27
В упаковке: 24 шт.
Материал корпуса: пластмасса, металл

603-002



Настольный светильник LAMPER на прищепке

Длина шнура: 1,1 м
Питание: 230 В
Цоколь: E27
В упаковке: 24 шт.
Материал корпуса: пластмасса, металл

603-001



Светильник настольный светодиодный «Трансформер»

Мощность: 5 Вт
Световой поток: 250 Лм
Индекс цветопередачи: RA>80,12B
Блок питания: 500 мА
Напряжение: 100-240 В
Сенсорная регулировка яркости: 4000 К

603-100

САДОВЫЕ СВЕТИЛЬНИКИ

САДОВЫЕ СВЕТИЛЬНИКИ НА СОЛНЕЧНЫХ БАТАРЕЯХ LAMPER

Для входной зоны или пространства вокруг крыльца не нужен яркий свет, поэтому можно использовать компактные садовые светильники на солнечных батареях. Такие модели накапливают солнечный свет и отдают его с наступлением сумерек.

LED светильник настенный с датчиком движения



2 режима работы
Количество диодов: 8
Световой поток: 80 Lm
Емкость аккумулятора: 1500 мАч
В упаковке: 1 шт.

602-210

LED светильник настенный с кронштейном



1 режим работы
Количество диодов: 3
Размер: 120×120×60 мм
В упаковке: 1 шт.

602-213

LED светильник настенный SLO-80



1 режим работы
Количество диодов: 2
Размер: 120×60×90 мм
В упаковке: 1 шт.

602-215

Садовый светильник



Модель: SLR-ST-31
Материал: сталь + пластик
Количество диодов: 1 шт.
Цвет свечения: белый
Время зарядки: 5 ч
Время работы: 8 ч
Размер: Ø 47×310 мм
Размер панели: 2 5×25 мм
В упаковке: 24 шт.

602-202

Садовый светильник



Модель: SLR-GL-100
Материал: пластик
Количество диодов: 1 шт.
Цвет свечения: теплый белый
Размер панели: 30×30 мм
Время зарядки: 5 ч
Время работы: 8 ч
Размер Ø 100×340 мм
В упаковке: 12 шт.

602-204



LED светильник настенный с датчиком движения

2 режима работы
Количество диодов: 32
Световой поток: 200 Lm
Емкость аккумулятора: 1800 мАч
В упаковке: 1 шт.

602-212

LED светильник настенный SLC-60



1 режим работы
Количество диодов: 2
Размер: 110×110×40 мм
В упаковке: 1 шт.

602-214

Садовый светильник



Модель: SLR-BL-31
Материал: пластик
Количество диодов: 1 шт.
Цвет свечения: белый
Время зарядки: 5 ч
Время работы: 8 ч
Размер панели: 25×25 мм
Размер: Ø 47×310 мм
В упаковке: 24 шт.

602-201

Садовый светильник



Модель: SLR-LND-35
Материал: пластик
Количество диодов: 1 шт.
Цвет свечения: белый
Время зарядки: 5 ч
Время работы: 8 ч
Размер: 65 × 65 × 330 мм
Размер панели: 30 × 30 мм
В упаковке: 24 шт.

602-203

Садовый светильник



Модель: SLR-GP-60
Материал: пластик + стекло
Количество диодов: 1 шт.
Цвет свечения: белый
Время зарядки: 5 ч
Время работы: 8 ч
Размер: Ø 60×320 мм
Размер панели: 30×30 мм
В упаковке: 20 шт.

602-205



Садовый светильник

Модель: SLR-PRS-40
 Материал: пластик
 Количество диодов: 1 шт.
 Цвет свечения: белый
 Время зарядки: 5 ч
 Время работы: 8 ч
 Размер: 80×80×315 мм
 Размер панели: 25×25 мм
 В упаковке: 24 шт.

602-206



Садовый светильник

Модель: SLR-PS-35
 Материал: сталь + пластик
 Количество диодов: 1 шт.
 Цвет свечения: белый
 Время зарядки: 5 ч
 Время работы: 8 ч
 Размер: 120×55×350 мм
 Размер панели: 30×30 мм
 В упаковке: 24 шт.

602-222



Подвесной светильник

Модель: SLR-WB-80
 Материал: пластик + стекло + сталь
 Количество диодов: 2 шт.
 Цвет свечения: RGB и теплый белый
 Время зарядки: 5 ч
 Время работы: 8 ч
 Размер: Ø 60×90 мм
 Размер панели: 30×30 мм
 В упаковке: 12 шт.

602-232



Садовый светильник

Модель: SLR-AS-31
 Материал: пластик
 Количество диодов: 1 шт.
 Цвет свечения: белый
 Время зарядки: 5 ч
 Время работы: 8 ч
 Размер: 145×145×310 мм
 Размер панели: 50×55 мм
 В упаковке: 12 шт.

602-221



Подвесной светильник

Модель: SLR-AS-31
 Материал: пластик
 Количество диодов: 1 шт.
 Цвет свечения: белый
 Время зарядки: 5 ч
 Время работы: 8 ч
 Размер: 145×145×310 мм
 Размер панели: 50×55 мм
 В упаковке: 12 шт.

602-231

ПРОЖЕКТОРЫ СВЕТОДИОДНЫЕ LAMPER

Улучшенный радиатор прожекторов позволяет использовать их длительное время без выключения. В ассортименте представлены прожекторы с холодным свечением для объектов, на которых необходимо повысить внимательность людей — парковки, производственные и складские помещения; а теплое свечение используется в зонах длительного пребывания с целью расслабления и отдыха, например, на дачных участках.



Прожекторы светодиодные, тонкие

Артикул	Мощность, Вт	Цвет свечения
601-301	10	○ белый
601-306	10	○ теплый белый
601-309	10	🌈 RGB
601-321	20	○ белый
601-326	20	○ теплый белый
601-329	20	🌈 RGB
601-322	30	○ белый
601-336	30	○ теплый белый
601-339	30	🌈 RGB
601-332	50	○ белый
601-346	50	○ теплый белый
601-349	50	🌈 RGB
601-341	70	○ белый
601-342	100	○ белый
601-343	150	○ белый

В упаковке: 1 шт.

ФОНАРИ

АККУМУЛЯТОРНЫЕ ФОНАРИ



Фонарь заряжаемый SN-001

Количество диодов:
1×7 шт. LED/1 Вт×1 шт.
Тип диодов: 0,5 white LED
Размер: 15×8×6 см
Зарядное напряжение: 110-240 В
Тип батареи: свинцово-кислотная, 800 мАч
Зарядка: от сети 220 В
Время заряда: 7-10 часов
Время разряда: 3,5-4 часа

75-0201



Фонарь заряжаемый SN-005

Количество и тип диодов: 3×1 Вт+24×SMD
Размер: 19,5×10×8 см
Зарядное напряжение: 110-240 В
Батарея: свинцово-кислотная, 1000 мАч
Время заряда: 7-10 часов
Время разряда: 3,5-5 часов
Крепление на крюк
2 режима работы: ручной и настольный

75-0205



Фонарь заряжаемый от прикуривателя SN-003

Количество и тип диодов:
1×1 Вт+15×SMD
Зарядное напряжение: 110-240 В
Батарея: свинцово-кислотная, 800 мАч
Время заряда: 7-10 часов
Время разряда: 3,5-5 часов
Зарядка: от прикуривателя и сети 220 В
Ручной и настольный режим работы
Размер: 165×11×85 мм

75-0206



Светильник настольный заряжаемый SN-017

Количество и тип диодов: 24×SMD
Мощность: 1,5 Вт
2 режима работы: тускло/ярко
Складной размер: 13×7×27,5 см
Зарядное напряжение: 110-240 В
Батарея: свинцово-кислотная, 700 мАч
Время заряда: 10-12 часов
Время разряда: 3-6 часов

75-0215



Фонарь заряжаемый SN-002

Количество и тип диодов: 1×1 Вт+
15×SMD
Зарядное напряжение: 110-240 В
Батарея: свинцово-кислотная, 800 мАч
Зарядка: от сети 220 В
Время заряда: 7-10 часов
Время разряда: 3,5-4 часа
Размер: 19×9,59×6 см

75-0202



Фонарь заряжаемый SN-007

Количество и тип диодов 11×LED
Зарядное напряжение: 110-240 В
Время заряда: 7-10 часов
Время разряда: 3,5-5 часов
Батарея: свинцово-кислотная, 1000 мАч
Размер: 26×8,5×5 см

75-0204



Фонарь заряжаемый SN-004

Количество и тип диодов: 1×LED 1 Вт
Зарядное напряжение: 110-240 В
Батарея: свинцово-кислотная, 400 мАч
Время заряда: 7-10 часов
Время разряда: 3,5-5 часа.
Размер: 16×5×4 см

75-0203



Фонарь налобный заряжаемый SN-010

Количество и тип диодов: 1×LED 1 Вт
Мощность: 1 Вт
Переключатель: кнопка
Зарядное напряжение: 90-240 В
Батарея: литиевая, 800 мАч
Время заряда: 8-12 часов
Время разряда: 4 часа

75-0211



Фонарь налобный заряжаемый SN-011

Количество и тип диодов: 1×LED 1 Вт
Зарядное напряжение: 90-240 В
Батарея: свинцово-кислотная, 500 мАч
Время заряда: 8-12 часов
Время разряда: 4 часа
Размер: 8,8×7×7 см

75-0212

ПОВСЕДНЕВНЫЕ ФОНАРИ

Повседневный фонарь RX-205



Количество и тип диодов: 24×LED+1×SMD
Питание: AAA 4 шт. (в комплект не входят)
2 режима работы:
• фронтальный свет
• боковой свет
Размер: 205×28×21 мм

75-0122

Повседневный фонарь RX-227



Количество и тип диодов: 36×LED+1×SMD
Питание: AAA 4 шт. (в комплект не входят)
2 режима работы:
• фронтальный свет
• боковой свет
Размер: 227×28×21 мм

75-0121

Повседневный фонарь RX-88



Количество и тип диодов: 9×LED
Питание: AAA 3 шт. (в комплект не входят)
Размер: 88×26 мм

75-0113

Фонарь-брелок RX13



Тип и кол-во диодов: 1×SMD
Материал: ABS пластик
Питание: AAA 2 шт. (в комплект не входят)
Размер: 123×13 мм
Масса: 232 г

75-0117

Повседневный фонарь РС-15



Количество и тип диодов: 3 Вт COB LED
Материал: ABS пластик
Тип питания: AA 3 шт. (в комплект не входят)
Крепление с помощью крючка и магнита
Размер: 30×60×210 мм

75-0046

Повседневный фонарь РС-55



Количество и тип диодов: China White Led 0,5 Вт 9 шт.
Материал: ABS пластик
Тип питания: 3 × AAA (в комплект не входят)
Размер: 32×95 мм

75-0149

Повседневный фонарь РС-200



Количество и тип диодов: 24×LED 1 Вт
Тип питания: AAA 3 шт. (в комплект не входят)
Крепление с помощью крюка или магнита
Размер: 30×60×210 мм

75-0119

Повседневный фонарь РС-95



Количество и тип диодов: 3 Вт COB+3 LED
Материал: ABS пластик
Тип питания: AAA 3 шт. (в комплект не входят)
Крепление с помощью крючка и магнита
Размер: 106×62×35 мм

75-0152

Повседневный фонарь РС-95



Количество и тип диодов: 24+3×1 Вт
Материал: ABS пластик
Тип питания: AAA 3 шт. (в комплект не входят)
2 режима работы: тускло/ярко

75-0120

Повседневный фонарь РС-07



Количество и тип диодов: 6×China LED
Материал: ABS пластик
Тип питания: AAA 3 шт. (в комплект не входят)
Крепление с помощью клипсы
Размер: 160×33 мм

75-0145

ТАКТИЧЕСКИЕ ФОНАРИ



Фонарь тактический RX-2A

Тип и кол-во диодов: 1×SMD CREE
Материал: алюминий
Масса: 108 г
Тип питания: AAA 3 шт. (в комплект не входят)
Размер 195×36 мм

75-0100



Фонарь тактический RX-4D

Тип и кол-во диодов: 1×SMD CREE
Материал: алюминий
3 режима работы:
Питание: D 4 шт. (в комплект не входят)
Размер 410×60 мм
Масса: 536 г

75-0102

НАЛОБНЫЕ ФОНАРИ



Фонарь налобный RX-02

Тип и кол-во диодов: 2×1Вт LED
Материал: ABS пластик
Питание: AAA 3 шт.
(в комплект не входят)
3 режима: яркий/тусклый/мигающий
Размер: 50×42×58 мм

75-0131



Фонарь налобный RX-03

Тип и кол-во диодов: 2×SMD CREE
Материал: пластик
3 режима: яркий/тусклый/мигающий
Питание: AA 3 шт. (в комплект не входят)
Размер: 60×40 мм
Масса: 104 г

75-0132



Фонарь налобный RX-04

Тип и кол-во диодов: 1×SMD+2 LED
Материал: пластик
4 режима: яркий/тусклый красный/
мигающий красный
Питание: AAA 3 шт.
(в комплект не входят)
Масса: 44 г
Размер: 60×40 мм

75-0133



Фонарь налобный RX-01

Тип и кол-во диодов: 2×SMD
Материал: пластик
Режим работы: 1 (постоянный свет)
Питание: AA 3 шт.
(в комплект не входят)
Размер: 55×95 мм
Масса: 73 г

75-0130



Фонарь налобный RX-08

Тип и кол-во диодов: 1×COB 3 Вт
Материал: ABS пластик
Питание: AAA 3 шт. (в комплект не входят)
3 режима: яркий/тусклый/мигающий
Размер: 50×42×58 мм

75-0131-1

ФОНАРИ ДЛЯ САМООБОРОНЫ

Фонарь для самообороны RX-440



Тип и количество диодов: 1×SMD
 Материал: высокопрочный алюминиевый сплав
 3 режима работы: яркий/тусклый/мигающий
 Питание: AAA 3 шт. (в комплект не входят)
 Размер: 440×32 мм
 Масса: 402 г

75-0106

Фонарь для самообороны RX-410



Тип и количество диодов: 1×SMD
 Материал: высокопрочный алюминиевый сплав
 3 режима работы: яркий/тусклый/мигающий
 Питание: AA 3 шт. (в комплект не входят)
 Размер: 410×34 мм
 Масса: 270 г

75-0107

Фонарь для самообороны RX-310



Тип и количество диодов: 1×SMD
 Материал: высокопрочный алюминиевый сплав
 3 режима работы: яркий/тусклый/мигающий
 Питание: AAA 3 шт. (в комплект не входят)
 Масса: 470 г
 Размер: 310 (410)×32 мм

75-0110

ФОНАРИ ДЛЯ КЕМПИНГА

Фонарь для кемпинга PC-127



Тип и количество диодов: 1×China LED
 Материал: ABS пластик
 Питание: AA 3 шт. (в комплект не входят)
 Размер: 85×85×125 мм

75-0151

Фонарь для кемпинга PC-130



Тип и количество диодов: 1×CREE-XPE-LED 3 Вт
 Материал: ABS пластик
 Питание: D 3 шт. (в комплект не входят)
 3 режима работы: яркий/тусклый/мигающий
 Размер: 86×86×180 мм

75-0124

Фонарь для кемпинга PC-137



Тип и количество диодов: 1×CREE-XPE-LED
 Материал: ABS пластик
 Питание: D 3 шт. (в комплект не входят)
 3 режима работы: яркий/тусклый/мигающий
 Размер: 184×88 мм

75-0148

Фонарь для кемпинга PC-170



Тип и количество диодов: 1×China LED 1 Вт
 Материал: ABS пластик
 Питание: AA 3 шт. (в комплект не входят)
 3 режима работы: яркий/тусклый/мигающий
 Размер: 168×75×58 мм

75-0126

ФОНАРИ ZOOM

Фонарь Zoom RX-90



Тип и количество диодов: 1×CREE-XPE-LED
3 Вт
Максимальный световой поток: 120 лм
3 режима работы: яркий/тусклый/
мигающий
Питание: AAA 3 шт. (в комплект не входят)
Размер: 35×188 мм
Шнурок для крепления

75-0147

Фонарь Zoom RX-75



Тип и количество диодов: China White
Led 1 Вт
Материал: ABS пластик
Питание: AAA 3 шт. (в комплект не входят)
Размер: 32×105 мм

75-0144

Фонарь Zoom 2C



Тип и количество диодов: 1×SMD
Материал: ABS пластик
3 режима работы: яркий/тусклый/
мигающий
Питание: C 2 шт. (в комплект не входят)
Размер: 160×42 мм
Масса: 161 г

75-0103

Фонарь Zoom 3D



Тип и количество диодов: 1×SMD
Материал: ABS пластик
3 режима работы: яркий/тусклый/
мигающий
Питание: D 3 шт. (в комплект
не входят)
Размер: 260×53 мм
Масса: 407 г

75-0105

ТЕЛЕСКОПИЧЕСКИЕ ФОНАРИ

Телескопический фонарь с магнитом REXANT



Материал: нержавеющая сталь
Размер:
в сложенном виде: 25 см
в разложенном виде: 65 см
Светодиод количество: 27 шт./3 шт.
3 вида свечения
Питание: LR44×3 шт.; AAA 3 шт.
Вес: 190 г

75-0161

Автомобильный телескопический фонарь с ножом и битой для стекол REXANT



Материал: нержавеющая сталь
Размер:
- в собранном состоянии: 19 см
- в разобранном: 54,5 см
Диод: 3 шт.
Яркость: 4 лм
Вес: 92,5 г
Питание: батарейка LR44 4 шт.

75-0160

СВЕТОДИОДНАЯ ЛЕНТА, БЛОКИ ПИТАНИЯ, ПРОЖЕКТОРЫ

СВЕТОДИОДНЫЕ ЛЕНТЫ NEON-NIGHT

Ленты со стандартной плотностью диодов

Лента имеет стандартный разъем, который соединяется с блоком питания. Улучшенный клеевой слой сохраняет свои свойства при нагреве во время работы ленты и надежно фиксирует ее к поверхности. Плотность установки светодиодов — 60 штук на метр — является наиболее распространенным и подходящим вариантом для светового декорирования и подсветки различных зон интерьера. Герметичная лента может использоваться в зонах с повышенной влажностью. Лента 220 В подключается напрямую в розетку без блока питания. Имеет возможность установки одним отрезком 50 метров.

Сфера применения: декоративная подсветка потолков, лестниц, стен, шкафов, полок, колонн, а также освещение офисных и жилых помещений.

ОДНОЦВЕТНЫЕ СВЕТОДИОДНЫЕ ЛЕНТЫ

5 В

2835
Тип светодиода

240 Lm
Световой поток

60 LED IP65 USB



Артикул	Цвет
141-381	● красный
141-382	● желтый
141-383	● синий
141-384	● зеленый
141-385	○ белый
141-386	○ теплый белый

Часто используются для подсветки TV, компьютеров, компьютерных столов. Простое подключение с помощью USB коннектора, который находится в комплекте с лентой.

Длина отрезка ленты: 1 м

12 В

2835
Тип светодиода

240 Lm
Световой поток

60 LED IP23



Артикул	Цвет
141-331	● красный
141-332	● желтый
141-333	● синий
141-334	● зеленый
141-335	○ белый
141-336	○ теплый белый
141-337	● розовый

2835
Тип светодиода

240 Lm
Световой поток

60 LED IP65

Артикул	Цвет
141-351	● красный
141-352	● желтый
141-353	● синий
141-354	● зеленый
141-355	○ белый
141-356	○ теплый белый

12 В

5050
Тип светодиода

840 Lm
Световой поток

60 LED IP23



Артикул	Цвет
141-461	● красный
141-462	● желтый
141-463	● синий
141-464	● зеленый
141-465	○ белый
141-466	○ теплый белый

5050
Тип светодиода

840 Lm
Световой поток

60 LED IP65

Артикул	Цвет
141-491	● красный
141-492	● желтый
141-493	● синий
141-494	● зеленый
141-495	○ белый
141-496	○ теплый белый

24 В

2835
Тип светодиода

240 Lm
Световой поток

60 LED IP23



Артикул	Цвет
141-601	○ белый
141-602	○ теплый белый

2835
Тип светодиода

240 Lm
Световой поток

60 LED IP65

Артикул	Цвет
141-603	○ белый
141-604	○ теплый белый

5050
Тип светодиода

840 Lm
Световой поток

60 LED IP23



Артикул	Цвет
141-631	○ белый
141-632	○ теплый белый

5050
Тип светодиода

840 Lm
Световой поток

60 LED IP65

Артикул	Цвет
141-633	○ белый
141-634	○ теплый белый

220 В

2835
Тип светодиода

240 Lm
Световой поток

60 LED IP67



Артикул	Цвет
142-601	● красный
142-602	● желтый
142-603	● синий
142-604	● зеленый
142-605	○ белый
142-606	○ теплый белый

5050
Тип светодиода

840 Lm
Световой поток

60 LED IP67

Артикул	Цвет
142-101	● красный
142-102	● желтый
142-103	● синий
142-104	● зеленый
142-105	○ белый
142-106	○ теплый белый



220 В

5730
Тип светодиода

1320 Lm
Световой поток

60 LED **IP67**

Артикул	Цвет
142-701	<input type="radio"/> Белый
142-702	<input type="radio"/> Теплый белый

МНОГОЦВЕТНЫЕ СВЕТОДИОДНЫЕ ЛЕНТЫ



5 В

5050
Тип светодиода

840 Lm
Световой поток

60 LED **IP65** **USB**

Артикул	Цвет
141-387	<input checked="" type="radio"/> RGB

Многоцветная светодиодная лента с USB коннектором и микроконтроллером в комплекте. Позволяет создать красивую подсветку для TV, компьютеров, компьютерных столов. Проста в подключении и установке. Длина отрезка ленты 1 м.



12 В

5050
Тип светодиода

840 Lm
Световой поток

60 LED **IP23**

Артикул	Цвет
141-389	<input checked="" type="radio"/> RGB

5050
Тип светодиода

840 Lm
Световой поток

60 LED **IP65**

Артикул	Цвет
141-499	<input checked="" type="radio"/> RGB



24 В

5050
Тип светодиода

840 Lm
Световой поток

60 LED **IP23**

Артикул	Цвет
141-635	<input checked="" type="radio"/> RGB

5050
Тип светодиода

840 Lm
Световой поток

60 LED **IP65**

Артикул	Цвет
141-636	<input checked="" type="radio"/> RGB



220 В

2835
Тип светодиода

240 Lm
Световой поток

60 LED **IP67**

Артикул	Цвет
142-609	<input checked="" type="radio"/> RGB

5050
Тип светодиода

840 Lm
Световой поток

60 LED **IP67**

Артикул	Цвет
142-109	<input checked="" type="radio"/> RGB

Ленты с увеличенной мощностью

Светодиодная лента с увеличенной плотностью установки светодиодов позволяет сделать свечение более ровным. Рекомендуется использовать при прямой видимости ленты и для более интенсивной подсветки.

Сфера применения: декоративная подсветка потолков, ступенек, стен, шкафов, полок, освещение рабочих зон кухни, основное освещение офисных и жилых помещений.



ОДНОЦВЕТНЫЕ СВЕТОДИОДНЫЕ ЛЕНТЫ



12 В

2835

Тип светодиода

480 Lm

Световой поток

120 LED IP23

Артикул	Цвет
141-395	○ белый
141-396	○ теплый белый

2835

Тип светодиода

480 Lm

Световой поток

120 LED IP65

Артикул	Цвет
141-365	○ белый
141-366	○ теплый белый

3014

Тип светодиода

1200 Lm

Световой поток

120 LED IP23

Артикул	Цвет
141-221	○ белый
141-222	○ теплый белый

3014

Тип светодиода

1200 Lm

Световой поток

120 LED IP65

Артикул	Цвет
141-223	○ белый
141-224	○ теплый белый

5730

Тип светодиода

1320 Lm

Световой поток

60 LED IP23

Артикул	Цвет
141-231	○ белый
141-232	○ теплый белый

5730

Тип светодиода

1320 Lm

Световой поток

60 LED IP65

Артикул	Цвет
141-233	○ белый
141-234	○ теплый белый

24 В

2835

Тип светодиода

960 Lm

Световой поток

120 LED IP23

Артикул	Цвет
141-611	○ белый
141-612	○ теплый белый

2835

Тип светодиода

960 Lm

Световой поток

120 LED IP65

Артикул	Цвет
141-613	○ белый
141-614	○ теплый белый



220 В

2835

Тип светодиода

1400 Lm

Световой поток

180 LED ▲ IP67

Артикул	Цвет
142-201	<input type="radio"/> белый
142-202	<input type="radio"/> теплый белый

3014

Тип светодиода

960 Lm

Световой поток

120 LED ▲ IP67

Артикул	Цвет
142-801	<input type="radio"/> белый
142-802	<input type="radio"/> теплый белый

5730

Тип светодиода

3600 Lm

Световой поток

120 LED ▲ IP67

Артикул	Цвет
142-703	<input type="radio"/> белый
142-704	<input type="radio"/> теплый белый

Ленты с повышенной плотностью диодов

Яркие и мощные светодиодные ленты со сплошной линией света. Такие ленты могут использоваться не только для декоративной подсветки, но и как основное освещение в интерьере.

Сфера применения: освещение рабочих зон кухни, освещение клубов, баров, ресторанов, создание светодиодных конструкций.

ОДНОЦВЕТНЫЕ СВЕТОДИОДНЫЕ ЛЕНТЫ



12 В

2835

Тип светодиода

1920 Lm

Световой поток

240 LED IP23

Артикул	Цвет
141-211	<input type="radio"/> белый
141-212	<input type="radio"/> теплый белый

3014

Тип светодиода

2400 Lm

Световой поток

240 LED IP23

Артикул	Цвет
141-225	<input type="radio"/> белый
141-226	<input type="radio"/> теплый белый

24 В

5730

Тип светодиода

2400 Lm

Световой поток

120 LED IP23

Артикул	Цвет
141-651	<input type="radio"/> белый
141-652	<input type="radio"/> теплый белый



220 В

2835
Тип светодиода

2200 Lm
Световой поток

276 LED ▲ IP67

Артикул	Цвет
142-203	○ белый
142-204	○ теплый белый

3014
Тип светодиода

1920 Lm
Световой поток

240 LED ▲ IP67

Артикул	Цвет
142-803	○ белый
142-804	○ теплый белый

Ленты для декора, световых вывесок и рекламы

Новое поколение лент, которые обширно применяются для создания световых вывесок, коробов, букв. Незаменимы при подсветке витрин магазинов, выставочных стендов, а также активно используются дизайнерами для подсветки интерьера.

ОДНОЦВЕТНЫЕ СВЕТОДИОДНЫЕ ЛЕНТЫ



12 В

335
Тип светодиода

240 Lm
Световой поток

60 LED ▲ IP65

Артикул	Цвет
141-521	○ белый
141-522	○ теплый белый

335
Тип светодиода

480 Lm
Световой поток

120 LED ▲ IP65

Артикул	Цвет
141-523	○ белый
141-524	○ теплый белый

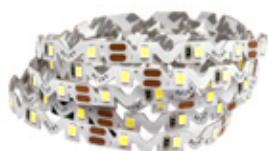

2835
Тип светодиода

240 Lm
Световой поток

60 LED IP23

Артикул	Цвет
141-525	○ белый
141-526	○ теплый белый

2835
Тип светодиода

240 Lm
Световой поток

60 LED ▲ IP65

Артикул	Цвет
141-527	○ белый
141-528	○ теплый белый



24 В

2835
Тип светодиода

1920 Lm
Световой поток

240 LED IP23

Артикул	Цвет
141-621	○ белый
141-622	○ теплый белый

24 В



5050
Тип светодиода

1440 Lm
Световой поток

120 LED IP23

Артикул	Цвет
141-641	○ белый
141-642	○ теплый белый

5050
Тип светодиода

1440 Lm
Световой поток

120 LED IP65

Артикул	Цвет
141-643	○ белый
141-644	○ теплый белый

МНОГОФУНКЦИОНАЛЬНЫЕ/УПРАВЛЯЕМЫЕ СВЕТОДИОДНЫЕ ЛЕНТЫ



12 В

5050
Тип светодиода

840 Lm
Световой поток

60 LED IP23

Артикул	Цвет
141-241	RGB Бегущая волна
141-242	○ ○ white mix
141-243	RGB+W+WW



5050
Тип светодиода

840 Lm
Световой поток

60 LED IP65

Артикул	Цвет
141-244	○ ○ white mix
141-245	RGB+W+WW

5050
Тип светодиода

840 Lm
Световой поток

60 LED IP68

Артикул	Цвет
141-246	○ белый Бегущая волна
141-247	RGB Бегущая волна

Светодиодная лента White Mix — гибкая лента на самоклеящейся основе, на которой расположены светодиоды двух типов: белый (6000 K) и теплый белый (3000 K). Используя специальный контроллер, можно менять цветовую температуру и получить весь спектр белых цветов. Такой тип ленты часто применяется при подсветке ювелирных витрин, в дизайнерских интерьерах.

Светодиодная лента RGB+W+WW — это новое поколение светодиодных лент с пятью кристаллами в корпусе. Теперь, к привычным R (красный)+G (зеленый)+B (синий), добавились еще 2 кристалла: W — белый и WW — теплый белый. Такую ленту можно использовать как в качестве интерьерной подсветки, играя множеством цветов, так и в качестве нейтральной фоновой подсветки.

Светодиодная лента «Бегущая волна» — лента, у которой контролируется каждый диод. Такую ленту применяют для создания рекламных вывесок и бегущих строк. Также «Бегущая волна» часто используется в световом оформлении клубов, баров, ресторанов. Исполнение IP23 для использования в интерьере и IP68, во влагозащищенной трубке, для уличного использования.

УПРАВЛЕНИЕ СВЕТОДИОДНЫМИ ЛЕНТАМИ

КОНТРОЛЛЕРЫ NEON-NIGHT

**LED RGB контроллер**

Напряжение: 12/24 В
 Тип сигнала: радио
 Тип управления: кнопочное
 В упаковке: 1 шт.

143-101-1

**LED RGB мини-контроллер**

Напряжение: 12/24 В
 Тип сигнала: радио
 Тип управления: кнопочное
 В упаковке: 1 шт.

143-106-3

**LED RGB мини-контроллер**

Напряжение: 12/24 В
 Тип сигнала: радио
 Тип управления: кнопочное
 В упаковке: 1 шт.

143-106-2

**LED RGB мини-контроллер**

Напряжение: 12/24 В
 Тип сигнала: радио
 Тип управления: кнопочное
 В упаковке: 1 шт.

143-106-4

**LED RGB контроллер**

Напряжение: 12/24 В
 Тип сигнала: радио
 Тип управления: сенсорное
 В упаковке: 1 шт.

143-103-1

**LED RGB контроллер**

Напряжение: 12/24 В
 Тип сигнала: радио
 Тип управления: полусенсорное
 В упаковке: 1 шт.

143-103-2

**LED контроллер**

Напряжение: 12/24 В
 Тип сигнала: радио
 Тип управления: управление цветовой температурой и яркостью
 В упаковке: 1 шт.

143-103-4

**LED RGB контроллер**

Напряжение: 12/24 В
 Тип сигнала: инфракрасный
 Тип управления: кнопочное
 В упаковке: 1 шт.

143-101-3

**LED RGB мини-контроллер**

Напряжение: 12/24 В
 Тип сигнала: инфракрасный
 Тип управления: кнопочное
 В упаковке: 1 шт.

143-106-1

**LED мини-контроллер**

Напряжение: 12/24 В
 Тип сигнала: инфракрасный
 Тип управления: кнопочное
 В упаковке: 1 шт.

143-106-5



LED контроллер White Mix

Напряжение: 12/24 В
Тип сигнала: инфракрасный
Тип управления: кнопочное
В упаковке: 1 шт.

143-106-7



LED контроллер Wi-Fi

Напряжение: 12/24 В
Тип сигнала: инфракрасный
Тип управления: кнопочное
В упаковке: 1 шт.

143-106-8



Контроллер RGB

Напряжение: 12/24 В
Тип управления: сенсорное
В упаковке: 1 шт.

143-109-1



Мини-контроллер с разъемом 5,5×2,1 мм

Напряжение: 12/24 В
Тип управления: кнопочное
В упаковке: 1 шт.

143-106



Панель для ленты White Mix

Напряжение: 12/24 В
Тип управления: сенсорное
В упаковке: 1 шт.

143-109-2



Панель для ленты RGB+W+WW

Напряжение: 12/24 В
Тип управления: сенсорное
В упаковке: 1 шт.

143-109-3



LED контроллер RGB+W+WW

Напряжение: 12/24 В
Тип сигнала: Wi-Fi
Тип управления: сенсорный пульт
В упаковке: 1 шт.

143-103-6



Сенсорный LED выключатель для светодиодной ленты

Длина входного провода: 10 см
Длина выходного провода: 20 см
Размер: 30,8×8,7×38 мм
В упаковке: 1 шт.

143-105-3



LED контроллер White Mix

Напряжение: 12/24 В
Тип управления: сенсорное
В упаковке: 1 шт.

143-109-4



LED контроллер RGYB

Напряжение: 220 В
Тип управления: кнопочное
В упаковке: 1 шт.

143-301



LED контроллер RGB

Напряжение: 220 В
Тип управления: кнопочное
В упаковке: 1 шт.

143-302

ДИММЕРЫ NEON-NIGHT



LED мини-диммер

Напряжение: 12/24 В
Тип управления: кнопочное
В упаковке: 1 шт.

143-105-1



LED мини-диммер

Напряжение: 12/24 В
Тип сигнала: радио
Тип управления: кнопочное
В упаковке: 1 шт.

143-105-2



LED диммер

Напряжение: 12/24 В
Тип управления: сенсорная панель
В упаковке: 1 шт.

143-109



LED диммер

Напряжение: 12/24 В
Тип сигнала: радио
Тип управления: полусенсорное
В упаковке: 1 шт.

143-103-3

Дополнительное оборудование NEON-NIGHT

Артикул	Наименование	Напряжение, В	Мощность, Вт
143-102	LED RGB усилитель	12/24	44/288
143-102-2	LED RGB мини-усилитель	12/24	72/144
143-107-1	Сенсорный выключатель с коннектором 5,5×2,1 мм	12/24	72/144
143-105-3	LED выключатель	12/24	36/72
143-107	Держатель для пульта ДУ контроллера/диммера		

В упаковке: 1 шт.



АКСЕССУАРЫ ДЛЯ СВЕТОДИОДНЫХ ЛЕНТ NEON-NIGHT

Коннекторы для одноцветных лент, стыковочные

Артикул	Тип влагозащиты	Вид ленты, SMD
144-015	без влагозащиты	2835
144-016	без влагозащиты	2835 120 Led/м
144-141	без влагозащиты	335
144-144	без влагозащиты	3014
144-017	с влагозащитой	2835
144-005	без влагозащиты	5050
144-142	без влагозащиты	2835 240 Led/м
144-143	без влагозащиты	5050 бегущая волна
144-145	без влагозащиты	5730
144-021	с влагозащитой	5050
144-146	без влагозащиты	2835 240 Led/м
144-147	без влагозащиты	5050 120 Led/м



В упаковке: 10 шт.

Коннекторы питания для одноцветных лент

Артикул	Тип ленты	Вид ленты, SMD
144-011	без влагозащиты	2835
144-012	без влагозащиты	2835 120 Led/м
144-102*	без влагозащиты	2835
144-031	с влагозащитой	2835
144-106*	с влагозащитой	2835 120 Led/м
144-007	без влагозащиты	5050
144-027	с влагозащитой	5050
144-101*	без влагозащиты	5050
144-104	с влагозащитой	5050
144-151	без влагозащиты	335
144-152	без влагозащиты	2835 240 Led/м
144-154	без влагозащиты	3014
144-155	без влагозащиты	5730
144-156	без влагозащиты	2835 240 led/м
144-157	без влагозащиты	5050 120 led/м



* с DC разъемом
В упаковке: 10 шт.

Коннекторы для многоцветных лент, стыковочные

Артикул	Тип ленты	Вид ленты, SMD
144-006	без влагозащиты	5050
144-022	с влагозащитой	5050
144-148	без влагозащиты	5050 White Mix
144-149	без влагозащиты	5050 RGB+w+ww



В упаковке: 10 шт.

Коннекторы питания для многоцветных лент

Артикул	Тип ленты	Вид ленты, SMD
144-008	без влагозащиты	5050
144-028	с влагозащитой	5050
144-153	без влагозащиты	5050 бегущая волна
144-158	без влагозащиты	5050 White Mix
144-159	без влагозащиты	5050 RGB+w+ww



В упаковке: 10 шт.

Коннекторы для одноцветных лент, соединительные

Артикул	Тип ленты	Вид ленты, SMD
144-013	без влагозащиты	2835
144-014	с влагозащитой, 2 разъема	2835 120 Led/м
144-023	с влагозащитой, 2 разъема	2835
144-003	без влагозащиты	5050
144-025	с влагозащитой, 2 разъема	5050
144-161	без влагозащиты	335
144-162	без влагозащиты	2835 240 Led/м
144-164	без влагозащиты	3014
144-165	без влагозащиты	5730
144-166	без влагозащиты	2835 240 led/м
144-167	без влагозащиты	5050 120 led/м



Длина провода: 15 см
В упаковке: 10 шт.

Коннекторы для одноцветных лент, соединительные

Артикул	Тип ленты	Вид ленты, SMD	Размер ленты, мм
142-003	с влагозащитой	2835	10
142-004	с влагозащитой	5050	10
142-032	с влагозащитой	3014	6,5x15
142-033	с влагозащитой	5730	6,5x13
142-034	с влагозащитой	3014	6,5x15
142-035	с влагозащитой	2835, 5730	6,5x17
142-036	с влагозащитой	2835	7,5x20



Напряжение: 220 В
В упаковке: 10 шт.

Коннекторы для одноцветных лент, соединительные

Артикул	Тип ленты	Вид ленты, SMD
144-002	без влагозащиты, 2 разъема	5050
144-004	без влагозащиты, 2 разъема	5050
144-112	без влагозащиты	5050
144-026	с влагозащитой, 2 разъема	5050
144-113	без влагозащиты, 2 разъема	5050
144-132	с влагозащитой	5050
144-133	с влагозащитой, 2 разъема	5050
144-163	без влагозащиты	5050 бегущая волна
144-168	без влагозащиты	5050 White Mix
144-169	без влагозащиты	5050 RGB+w+ww



В упаковке: 10 шт.

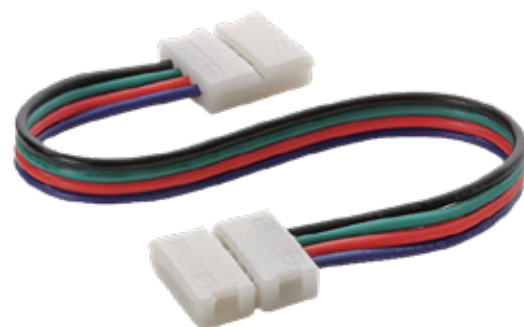



Платы соединительные L

Артикул	Тип ленты	Вид ленты, SMD
144-121	одноцветные	2835
144-122	одноцветные	5050
144-123	RGB	5050

Для лент: 5–24 В
В упаковке: 10 шт.

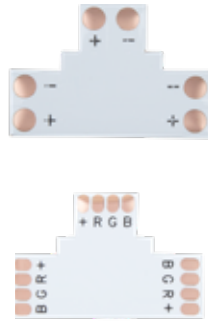

Платы соединительные T

Артикул	Тип ленты	Вид ленты, SMD
144-124	одноцветные	2835
144-125	одноцветные	5050
144-126	RGB	5050

Для лент: 5–24 В
В упаковке: 10 шт.

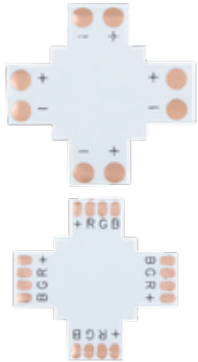

Платы соединительные X

Артикул	Тип ленты	Вид ленты, SMD
144-127	одноцветные	2835
144-128	одноцветные	5050
144-129	RGB	5050

Для лент: 5–24 В
В упаковке: 10 шт.



Муфты соединительные L

Артикул	Размер ленты, мм
142-051	13.5x6.5
142-052	9.5x6
142-053	14.5x7.5
142-054	6.5x15
142-056	6.5x17

Для лент: 220 В
В упаковке: 10 шт.

Муфты соединительные T

Артикул	Размер ленты, мм
142-041	13.5x6.5
142-042	9.5x6
142-043	14.5x7.5
142-044	6.5x15
142-046	6.5x17

Для лент: 220 В
В упаковке: 10 шт.



Монтажные клипсы

Артикул	Размер ленты, мм
142-005	10
142-006	13
142-006-1*	15
142-012	6x10.6
142-013	6.5x13
142-014	6.5x15
142-015	6.5x17
142-016	7.5x20

Для лент: 220 В 2835, 3014, 5050, 5730
В упаковке: 10 шт.



Монтажные клипсы

Артикул	Тип ленты	Вид ленты, SMD
144-096	без влагозащиты	2835
144-097	с влагозащитой	2835
144-098	без влагозащиты	5050
144-099	с влагозащитой	5050

Для лент: 5–24 В
В упаковке: 10 шт.



Установочные комплекты для лент 220 В

Артикул	Тип ленты, SMD	Размер ленты, мм
142-000	3528	10
142-100	5050	10
124-022	3014	6x10.6
124-023	5730	6.5x13
124-024	3014	6.5x15
124-025	2835, 5730	6.5x17
124-026	2835	7.5x20

В упаковке: 1 шт.

Заглушки для лент 220 В

Артикул	Тип ленты, SMD	Размер ленты, мм
142-007	3528	10
142-008	5050	10
142-022	3014	6x10.6
142-023	5730	6.5x13
142-024	3014	6.5x15
142-025	2835, 5730	6.5x17
142-026	2835	7.5x20

В упаковке: 10 шт.



СЕТЕВЫЕ АДАПТЕРЫ

Применяются для подключения LED лент, систем безопасности, видеонаблюдения и питания других низковольтных систем. Оснащены разъемом 5,5×2,1 мм и вилкой для подключения. Защита от перенапряжения, перезагрузки, перегрева.

Сетевые адаптеры 5 В

Артикул	Мощность, Вт
200-005-5	5
200-012-5	10
200-024-5	15
200-036-5	20

Степень защиты: IP23
С DC разъемом подключения 5.5×2.1
В упаковке: 1 шт.

Сетевые адаптеры 24 В

Артикул	Мощность, Вт
201-024-3	24
201-024-6*	24
201-072-3	72

Степень защиты: IP23
С DC разъемом подключения 5.5×2.1
В упаковке: 1 шт.
* Белый корпус

Сетевые адаптеры 12 В

Артикул	Мощность, Вт
200-005-3	5
200-012-3	12
200-024-3	24
200-036-3	36
200-050-3	50
200-072-3	72
200-100-3	100
200-150-3	150

Степень защиты: IP23
С DC разъемом подключения 5.5×2.1
В упаковке: 1 шт.



БЛОКИ ПИТАНИЯ

Используются для подключения LED лент и других низковольтных систем. Для различных задач предлагаются источники питания мощностью от 5 до 400 Вт с клеммными колодками или проводами для скрытого монтажа. Защита от перенапряжения, перегрузки, перегрева.

Блоки питания 12 В, в защитном кожухе

Артикул	Мощность, Вт
200-005-1	5
200-012-1	12
200-024-1	24
200-036-1	36
200-050-1	50
200-060-4	60
200-072-1	72
200-080-4	80
200-100-4	100
200-100-1	100
200-120-4	120
200-150-1	150
200-150-4	150
200-200-1	200
200-200-4	200
200-300-1	300
200-400-1	400

Степень защиты: IP23
С разъемами под винт
В упаковке: 1 шт.



Блоки питания 12 В, герметичные

Артикул	Мощность, Вт
200-005-2	5
200-012-2	12
200-024-2	24
200-036-2	36
200-050-2	50
200-072-2	72
200-100-2	100
200-150-2	150
200-200-2	200
200-300-2	300

Степень защиты: IP67
С проводами
В упаковке: 1 шт.

Блоки питания 24 В, герметичные

Артикул	Мощность, Вт
201-024-2	24
201-072-2	72
201-100-6	100
201-200-2	200

Степень защиты: IP67
С проводам
В упаковке: 1 шт.

Блоки питания 24 В, в защитном кожухе

Артикул	Мощность, Вт
201-024-1	24
201-072-1	72
201-150-1	150

Степень защиты: IP23
С разъемами под винт
В упаковке: 1 шт.

Блоки питания 24 В, серия «Slim»

Артикул	Мощность, Вт
201-100-8	100
201-150-8	150

Степень защиты: IP67
С проводами
Тонкий корпус
В упаковке: 1 шт.



Блоки питания 12 В, серия «Slim»



Артикул	Мощность, Вт
200-120-7	120
200-150-7	150
200-200-7	200
200-300-7	300

Степень защиты: IP23
С разъемами под винт
Тонкий корпус
В упаковке: 1 шт.



Блоки питания 12 В, серия «Slim»

Артикул	Мощность, Вт
200-100-8	100
200-150-8	150

Степень защиты: IP67
С проводами
Тонкий корпус
В упаковке: 1 шт.

АЛЮМИНИЕВЫЕ ПРОФИЛИ ДЛЯ СВЕТОДИОДНЫХ ЛЕНТ

Широко используются для подсветки зданий, интерьеров, мебели, витрин, в ландшафтном дизайне, в рекламных конструкциях. Выполняют несколько функций: теплоотвод и охлаждение светодиодов, защита от влаги и повреждений, создание световых конструкций.

Материал: анодированный алюминий
Цвет: серебристый
Длина: 2 м
В упаковке: 1 шт.

Профиль

Способ установки: врезной

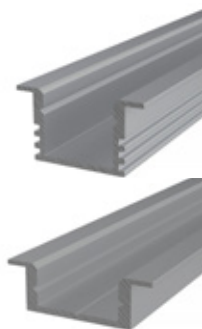

Артикул	Ширина, мм	Высота, мм	Вес, г
146-220	22	7	216
146-221	22	12	262
146-222	34	12	348
146-223	37	25	590
146-224	50	32	1328
146-225	63	32	1648
146-226	88	32	2022

Профиль

Способ установки: угловой

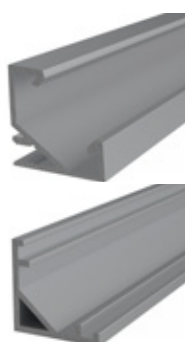

Артикул	Ширина, мм	Высота, мм	Вес, г
146-231	16	16	224
146-232	17	17	294
146-233	33	33	596
146-234	17	17	294
146-244	64	23	1280

Профиль Способ установки: накладной

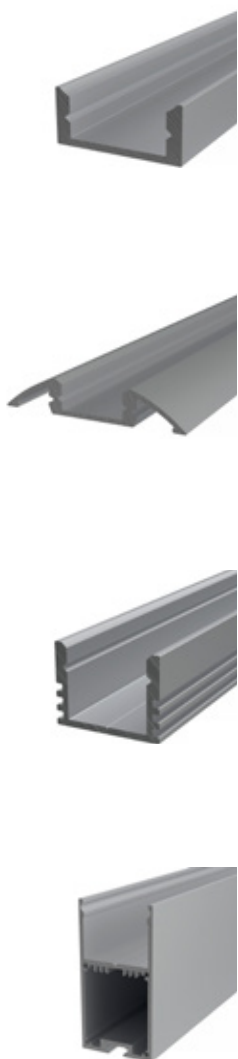

Артикул	Ширина, мм	Высота, мм	Вес, г
146-200	16	7	182
146-201	16	12	282
146-202	16	12	262
146-203	16	17	328
146-204	28	7	262
146-205	28	12	328
146-206	28	25	664
146-207	35	35	1174
146-208	35	67	2404
146-209	35	90	2924
146-210	28	25	664
146-211	50	50	2340
146-212	50	70	2700
146-213	74	77	3518
146-214	33	7	286
146-215	35	10	394
146-216	16	27	498
146-217	43	45	638
146-218	50	10	608
146-219	32	45	560
146-235	50	16	464
146-236	17	17	1328
146-237	35	45	950
146-238	18	13	336
146-240	79	28	1024
146-241	28	23	762
146-243	67	18	1160
146-245	36	12	434
146-246	28	40	1028
146-247	16	36	432
146-248	74	27	1702
146-249	16	6	120

Рассеиватель для профиля

Артикул	Ширина, мм	Высота, мм	Вес, г
146-250	12,4	5,2	38
146-251	25,49	6,72	50
146-252	32	5	190
146-253	32,4	15,2	132
146-254	44	6,49	110
146-255	68	23	444
146-256	20	6,2	61,8
146-257	24,2	13,7	66

Материал: поликарбонат
Цвет: белый матовый
Длина: 2 м
В упаковке: 1 шт.

ДАТЧИКИ ДВИЖЕНИЯ, ФОТОРЕЛЕ

ДАТЧИКИ ДВИЖЕНИЯ ИНФРАКРАСНЫЕ

Предназначены для автоматического включения/отключения нагрузки в заданном интервале времени при появлении движущихся объектов в зоне обнаружения датчика и в зависимости от освещенности.

- Применяются для управления освещением, электроприборами, сигнализацией
- Автоматизируют процесс управления освещением
- Экономят электроэнергию



Датчик движения ДДП 01

Угол обзора: 360°
Напряжение: 220-240 В
Мощность: 60 Вт
Порог освещенности: 3-2000 ЛК
Дальность: до 6 м
Выдержка включения: 10-300 сек
Тип установки: в патрон E27

11-9203



Датчик движения ДДС 01

Угол обзора: 180°
Напряжение: 220-240 В
Мощность: 1200 Вт
Порог освещенности: 3-2000 ЛК
Дальность: 5-12 м
Выдержка включения: 10-420 сек
Степень защиты: IP44
Тип установки: настенный

11-9205



Датчик движения ДДТ 02

Угол обзора: 360°
Напряжение: 220-240 В
Мощность: 800 Вт
Порог освещенности: 3-2000 ЛК
Дальность: до 6 м
Время отключения: 10-900 сек
Тип установки: точечный

11-9207



Датчик движения ДДП 01

Угол обзора: 120° гориз./360° верт.
Напряжение: 220-240 В
Мощность: 1200 Вт
Порог освещенности: 3-2000 ЛК
Дальность: до 6 м
Выдержка включения: 10-900 сек
Тип установки: потолочный

11-9209



Датчик движения ДДС 03

Угол обзора: 180°
Напряжение: 220-240 В
Мощность: 1200 Вт
Порог освещенности: 3-2000 ЛК
Дальность: до 12 м
Выдержка включения: 10-720 сек
Степень защиты: IP44
Тип установки: настенный

11-9211



Датчик движения ДДУ 01

Угол обзора: 270°
Напряжение: 220-240 В
Мощность: 1200 Вт
Порог освещенности: 3-2000 ЛК
Дальность: до 12 м
Выдержка включения: 10-420 сек
Степень защиты: IP44
2 сенсора
Тип установки: угловой

11-9204



Датчик движения ДДТ 01

Угол обзора: 360°
Напряжение: 220-240 В
Мощность: 1200 Вт
Порог освещенности: 3-2000 ЛК
Дальность: до 12 м
Выдержка включения: 10-900 сек
3 сенсора
Тип установки: точечный

11-9206



Датчик движения ДДВ 01

Угол обзора: 160°
Напряжение: 220-240 В
Мощность: 300-1200 Вт
Порог освещенности: 3-2000 ЛК
Дальность: до 9 м
Выдержка включения: 10-420 сек
Высота установки: 1-1,8 м
Под три жилы питания
Тип установки: встраиваемый

11-9208



Датчик движения ДДС 02

Угол обзора: 180°
Напряжение: 220-240 В
Мощность: 1200 Вт
Порог освещенности: 3-2000 ЛК
Дальность: до 12 м
Выдержка включения: 10-420 сек
Степень защиты: IP44
Тип установки: настенный

11-9210



Датчик движения ДДС 04

Угол обзора: 180°
Напряжение: 220-240 В
Мощность: 1200 Вт
Порог освещенности: 3-2000 ЛК
Дальность: до 12 м
Выдержка включения: 10-720 сек
Степень защиты: IP44
Тип установки: настенный

11-9212



Датчик движения ДДП 02

Угол обзора: 120° гориз./360° верт.
Напряжение: 220-240 В
Мощность: 1200 Вт
Порог освещенности: 3-2000 ЛК
Дальность: 3-6 м
Выдержка включения: 10-420 сек
1 сенсор
Тип установки: потолочный

11-9213



Датчик движения ДДП 03

Угол обзора: 120° гориз./360° верт.
Напряжение: 220-240 В
Мощность: 1200 Вт
Порог освещенности: 3-2000 ЛК
Дальность: 3-12 м
Выдержка включения: 10-420 сек
3 сенсора
Тип установки: потолочный

11-9214



Датчик движения ДДВ 02

Угол обзора: 160°
Напряжение: 220-240 В
Мощность: 5-200 Вт
Порог освещенности: 3-2000 ЛК
Дальность: до 9 м
Выдержка включения: 10-420 сек
Высота установки: 1-1,8 м
Под две жилы
Тип установки: встраиваемый

11-9215



Датчик движения ДДПР 01

Угол обзора: 120°
Напряжение: 220-240 В
Мощность: 1200 Вт
Порог освещенности: 10-2000 ЛК
Дальность: до 12 м
Время отключения: 10-420 сек
Степень защиты: IP44
Тип установки: к прожектору

11-9220



Датчик движения ДДПР 02

Угол обзора: 120°
Напряжение: 220-240 В
Мощность: 1200 Вт
Порог освещенности: 10-2000 ЛК
Дальность: до 12 м
Время отключения: 10-420 сек
Степень защиты: IP44
Тип установки: к прожектору

11-9221

ДАТЧИКИ ДВИЖЕНИЯ МИКРОВОЛНОВЫЕ

Излучают высокочастотные электромагнитные волны, которые отражаясь от окружающих объектов, регистрируются сенсором и в случае обнаружения изменений отраженных электромагнитных волн, микропроцессор устройства приводит в действие заложенную в него функцию. Предназначены для монтажа на потолок и на стену.



Датчик движения ДДПМ 01

Угол обзора: 120° гориз./360° верт.
Напряжение: 220-240 В
Мощность: 1200 Вт
Порог освещенности: 3-2000 ЛК
Дальность: 1-8 м
Выдержка включения: 10-720 сек
Частота: 5,8 ГГц
Тип установки: потолочный

11-9216



Датчик движения ДДПМ 02

Угол обзора: 360°
Напряжение: 220-240 В
Мощность: 1200 Вт
Порог освещенности: 3-2000 ЛК
Дальность: 1-8 м
Выдержка включения: 10-720 сек
Частота: 5,8 ГГц
Тип установки: потолочный

11-9217



Датчик движения ДДНПМ 01

Угол обзора: 180°/360°
Напряжение: 220-240 В
Мощность: 1200 Вт
Порог освещенности: 3-2000 ЛК
Дальность: стена 5-15 м, потолок 2-8 м
Выдержка включения: 10-720 сек
Частота: 5,8 ГГц
Тип установки: настенно-потолочный

11-9218



Датчик движения ДДТМ 01

Угол обзора: 360°
Напряжение: 220-240 В
Мощность: 1200 Вт
Порог освещенности: 3-2000 ЛК
Дальность: 1-8 м
Время отключения: 10-720 сек
Тип установки: точечный

11-9219

ФОТОРЕЛЕ

Светочувствительный автомат, замыкающий и размыкающий электрические цепи, при изменении попадающего на него светового потока. Предназначено для автоматического управления нагрузкой, управления лампами освещения, регулировки их работы в зависимости от освещения. Днем фотореле выключает светильники, ночью включает.



Фотореле 01

Напряжение: 220-240 В
Частота тока: 50/60 Гц
Номинальный ток: 6 А
Порог освещенности: 5-15 ЛК
Степень защиты: IP44

11-9200



Фотореле 02

Напряжение: 220-240 В
Частота тока: 50/60 Гц
Номинальный ток: 10 А
Порог освещенности: 5-50 ЛК
Степень защиты: IP44

11-9201



Фотореле 03

Напряжение: 220-240 В
Частота тока: 50/60 Гц
Номинальный ток: 25 А
Порог освещенности: 5-50 ЛК
Степень защиты: IP44

11-9202

СВЕТИЛЬНИКИ ЖКХ

Предназначены для освещения лестничных клеток, межэтажного пространства, придомовой территории, технических помещений. Благодаря технологии LED, экономят потребляемую электроэнергию. Светильники имеют специальное крепление для простой установки без разбора корпуса.

LED светильник ЖКХ овал PROconnect

Мощность: 10 Вт
Размеры: 170×92 мм (овал)
Высота: 80 мм
Напряжение: 220 В
Световой поток: 820 Lm
Степень защиты: IP65
Температура накала: 4000 К
Питание: 220 В

74-1010



LED светильник ЖКХ круг PROconnect

Мощность: 10 Вт
Высота: 80 мм
Напряжение: 220 В
Размеры: 150×150 мм (круг)
Световой поток: 820 Lm
Степень защиты: IP65
Температура накала: 4000 К
Питание: 220 В

74-1110



LED светильник ЖКХ овал PROconnect

Мощность: 7 Вт
Высота: 80 мм
Напряжение: 220 В
Размеры: 170×92 мм (овал)
Световой поток: 520 Lm
Степень защиты: IP65
Температура накала: 4000 К
Питание: 220 В

74-1007



LED светильник антивандальный PROconnect

Мощность: 6 Вт
Эквивалент лампы накаливания: 60 Вт
Высота: 10 мм
Напряжение: 150-240 В
Цветовая температура: 4500-5000 К
Срок службы: 50 000 часов
Диаметр: 140 мм
Степень защиты: IP67
Температура эксплуатации: -40... +40 °C
Корпус: сталь, компаунд

74-2006

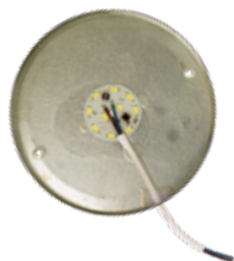

LED светильник ЖКХ круг PROconnect

Мощность: 7 Вт
Высота: 80 мм
Напряжение: 220 В
Размеры: 150×150 мм (круг)
Световой поток: 520 Lm
Степень защиты: IP65
Температура накала: 4000 К
Питание: 220 В

74-1107



БЫСТРЫЙ ПОИСК

АРТИКУЛ	Страница	АРТИКУЛ	Страница	АРТИКУЛ	Страница	АРТИКУЛ	Страница	АРТИКУЛ	Страница	АРТИКУЛ	Страница
11-0001	19	01-1015	229	01-4022	278	01-4727-1	288	01-4762-1	290	01-4797-1	292
01-0002	223	01-1121	229	01-4033	279	01-4728	287	01-4763-1	289	01-4798	291
01-0022-3	224	01-1122	229	01-4034	279	01-4728-1	288	01-4763-1	290	01-4798-1	292
01-0023	223	01-1123	229	01-4044	279	01-4729	287	01-4764	289	01-4799	291
01-0025	223	01-1124	229	01-4101-1	277	01-4729-1	288	01-4764-1	290	01-4799-1	292
01-0026	223	01-1201	229	01-4105	277	01-4730	287	01-4765	289	01-4800	291
01-0027	224	01-1202	229	01-4107	277	01-4730-1	288	01-4765-1	290	01-4800-1	292
01-0043	223	01-1203	229	01-4108	278	01-4731	287	01-4766	289	01-4801	291
01-0043-100	223	01-1204	229	01-4109	278	01-4731-1	288	01-4766-1	290	01-4801-1	292
01-0043-2	224	01-2001	322	01-4213	278	01-4732	287	01-4767	289	01-4802	291
01-0043-25	223	01-2002	322	01-4214	278	01-4732-1	288	01-4767-1	290	01-4802-1	292
01-0043-3	224	01-2003	322	01-4215	278	01-4733	287	01-4768	289	01-4803	291
01-0043-3-100	224	01-2021	322	01-4216	278	01-4733-1	288	01-4768-1	290	01-4803-1	292
01-0043-3-25	224	01-2041	322	01-4222	277	01-4734	287	01-4769	289	01-4804	291
01-0043-3-50	224	01-2201	323	01-4223	277	01-4734-1	288	01-4769-1	290	01-4804-1	292
01-0043-50	223	01-2202	323	01-4700	287	01-4735	287	01-4770	289	01-4805	291
01-0044	223	01-2203	323	01-4700-1	288	01-4735-1	288	01-4770-1	290	01-4805-1	292
01-0045	223	01-2204	323	01-4701	287	01-4736	287	01-4771	289	01-4806	291
01-0045-100	223	01-2205	324	01-4701-1	288	01-4736-1	288	01-4771-1	290	01-4806-1	292
01-0045-25	223	01-2205-1	324	01-4702	287	01-4737	289	01-4772	289	01-4807	291
01-0045-3	224	01-2205-10	324	01-4702-1	288	01-4737-1	290	01-4772-1	290	01-4807-1	292
01-0045-3-100	224	01-2205-20	324	01-4703	287	01-4738	289	01-4773	289	01-4808	291
01-0045-3-25	224	01-2205-50	324	01-4703-1	288	01-4738-1	290	01-4773-1	290	01-4808-1	292
01-0045-3-50	224	01-2206	324	01-4704	287	01-4739	289	01-4774	291	01-4809	291
01-0045-50	223	01-2221	324	01-4704-1	288	01-4739-1	290	01-4774-1	292	01-4809-1	292
01-0046	223	01-2222	324	01-4705	287	01-4740	289	01-4775	291	01-4810	291
01-0047	223	01-2223	324	01-4705-1	288	01-4740-1	290	01-4775-1	292	01-4810-1	292
01-0047-3	224	01-2231	324	01-4706	287	01-4741	289	01-4776	291	01-4811	293
01-0048-3	224	01-2232	324	01-4706-1	288	01-4741-1	290	01-4776-1	292	01-4811-1	294
01-0049	223	01-2233	324	01-4707	287	01-4742	289	01-4777	291	01-4812	293
01-0050	223	01-2241	324	01-4707-1	288	01-4742-1	290	01-4777-1	292	01-4812-1	294
01-0052	224	01-2251	324	01-4708	287	01-4743	289	01-4778	291	01-4813	293
01-0052-100	224	01-2401	325	01-4708-1	288	01-4743-1	290	01-4778-1	292	01-4813-1	294
01-0052-25	224	01-2401-2	326	01-4709	287	01-4744	289	01-4779	291	01-4814	293
01-0052-50	224	01-2401-2-20	326	01-4709-1	288	01-4744-1	290	01-4779-1	292	01-4814-1	294
01-0054	223	01-2401-2-50	326	01-4710	287	01-4745	289	01-4780	291	01-4815	293
01-0054	224	01-2401-6	326	01-4710-1	288	01-4745-1	290	01-4780-1	292	01-4815-1	294
01-0120	225	01-2431	325	01-4711	287	01-4746	289	01-4781	291	01-4816	293
01-0121-3	226	01-2431-10	325	01-4711-1	288	01-4746-1	290	01-4781-1	292	01-4816-1	294
01-0122	225	01-2431-2	326	01-4712	287	01-4747	289	01-4782	291	01-4817	293
01-0124	225	01-2431-20	325	01-4712-1	288	01-4747-1	290	01-4782-1	292	01-4817-1	294
01-0125	225	01-2431-50	325	01-4713	287	01-4748	289	01-4783	291	01-4818	293
01-0142-3	226	01-2431-6	326	01-4713-1	288	01-4748-1	290	01-4783-1	292	01-4818-1	294
01-0142-3-25	226	01-2436-1	326	01-4714	287	01-4749	289	01-4784	291	01-4819	293
01-0142-3-50	226	01-2501	327	01-4714-1	288	01-4749-1	290	01-4784-1	292	01-4819-1	294
01-0143	225	01-2502	327	01-4715	287	01-4750	289	01-4785	291	01-4820	293
01-0144	225	01-2611	323	01-4715-1	288	01-4750-1	290	01-4785-1	292	01-4820-1	294
01-0145	225	01-2621	324	01-4716	287	01-4751	289	01-4786	291	01-4821	293
01-0146	225	01-2641	323	01-4716-1	288	01-4751-1	290	01-4786-1	292	01-4821-1	294
01-0146-1	225	01-2651	323	01-4717	287	01-4752	289	01-4787	291	01-4822	293
01-0146-3	226	01-2654	323	01-4717-1	288	01-4752-1	290	01-4787-1	292	01-4822-1	294
01-0147	225	01-2680	329	01-4718	287	01-4753	289	01-4788	291	01-4823	293
01-0147-3	226	01-2681	329	01-4718-1	288	01-4753-1	290	01-4788-1	292	01-4823-1	294
01-0148	226	01-2690	329	01-4719	287	01-4754	289	01-4789	291	01-4824	293
01-0148-3	226	01-2692	329	01-4719-1	288	01-4754-1	290	01-4789-1	292	01-4824-1	294
01-0150	225	01-2693	329	01-4720	287	01-4755	289	01-4790	291	01-4825	293
01-0151	225	01-2697	329	01-4720-1	288	01-4755-1	290	01-4790-1	292	01-4825-1	294
01-0152	226	01-2699	329	01-4721	287	01-4756	289	01-4791	291	01-4826	293
01-0154	226	01-3001	328	01-4721-1	288	01-4756-1	290	01-4791-1	292	01-4826-1	294
01-0155	226	01-3011	328	01-4722	287	01-4757	289	01-4792	291	01-4827	293
01-0342	227	01-3021	328	01-4722-1	288	01-4757-1	290	01-4792-1	292	01-4827-1	294
01-0343	227	01-4001	278	01-4723	287	01-4758	289	01-4793	291	01-4828	293
01-0344	227	01-4002	278	01-4723-1	288	01-4758-1	290	01-4793-1	292	01-4828-1	294
01-0542	227	01-4003	278	01-4724	287	01-4759	289	01-4794	291	01-4829	293
01-0543	227	01-4004	278	01-4724-1	288	01-4759-1	290	01-4794-1	292	01-4829-1	294
01-0544	227	01-4012	277	01-4725	287	01-4760	289	01-4795	291	01-4830	293
01-1011	229	01-4013	277	01-4725-1	288	01-4760-1	290	01-4795-1	292	01-4830-1	294
01-1012	229	01-4014	277	01-4726	287	01-4761	289	01-4796	291	01-4831	293
01-1013	229	01-4015	277	01-4726-1	288	01-4761-1	290	01-4796-1	292	01-4831-1	294
01-1014	229	01-4021	278	01-4727	287	01-4762	289	01-4797	291	01-4832	293

Артикул	Страница	Артикул	Страница	Артикул	Страница	Артикул	Страница	Артикул	Страница	Артикул	Страница
01-4832-1	294	01-4870-1	300	01-4926-1	304	01-6106-3-05	335	01-6505	416	01-8191-4	42
01-4833	293	01-4871	299	01-4927	303	01-6106-3-10	335	01-6506	416	01-8192-4	42
01-4833-1	294	01-4871-1	300	01-4927-1	304	01-6106-3-20	335	01-6511	416	01-8193-4	42
01-4834	293	01-4872	299	01-4928	305	01-6106-6	331	01-6512	416	01-8194-4	42
01-4834-1	294	01-4872-1	300	01-4928-1	306	01-6108-3	330	01-6513	416	01-8195-4	42
01-4835	293	01-4873	299	01-4929	305	01-6108-3-05	335	01-6514	416	01-8196-4	42
01-4835-1	294	01-4873-1	300	01-4929-1	306	01-6108-3-10	335	01-6515	416	01-8201-3	41
01-4836	293	01-4874	299	01-4930	305	01-6108-3-20	335	01-6516	416	01-8202-3	41
01-4836-1	294	01-4874-1	300	01-4930-1	306	01-6108-6	331	01-6521	416	01-8204-1	44
01-4837	293	01-4875	299	01-4931	305	01-6201-3	331	01-6522	416	01-8204-3	41
01-4837-1	294	01-4875-1	300	01-4931-1	306	01-6201-3-05	335	01-6523	416	01-8205-1	44
01-4838	293	01-4876	299	01-4932	305	01-6201-3-10	335	01-6524	417	01-8205-3	41
01-4838-1	294	01-4876-1	300	01-4932-1	306	01-6201-3-20	335	01-6525	417	01-8206-1	44
01-4839	293	01-4877	299	01-4933	305	01-6201-6	332	01-6526	417	01-8207-1	44
01-4839-1	294	01-4877-1	300	01-4933-1	306	01-6202-3	331	01-6531	417	01-8208-1	44
01-4840	293	01-4878	299	01-4934	305	01-6202-3-05	335	01-6532	417	01-8209-1	44
01-4840-1	294	01-4878-1	300	01-4934-1	306	01-6202-3-10	335	01-6533	417	01-8209-2	41
01-4841	293	01-4879	299	01-4935	305	01-6202-3-20	335	01-6534	417	01-8211-3	41
01-4841-1	294	01-4879-1	300	01-4935-1	306	01-6202-6	332	01-6535	417	01-8212-3	41
01-4842	293	01-4900	301	01-4936	305	01-6203-3	331	01-6536	417	01-8213-2	42
01-4842-1	294	01-4900-1	302	01-4936-1	306	01-6203-3-05	335	01-6541	417	01-8214-2	42
01-4843	293	01-4901	301	01-4937	305	01-6203-3-10	335	01-6542	417	01-8214-3	41
01-4843-1	294	01-4901-1	302	01-4937-1	306	01-6203-3-20	335	01-6543	417	01-8215-3	41
01-4844	293	01-4902	301	01-4938	305	01-6203-6	332	01-6544	417	01-8219-2	42
01-4844-1	294	01-4902-1	302	01-4938-1	306	01-6204-3	331	01-6545	417	01-8220-2	42
01-4845	293	01-4903	301	01-4939	305	01-6204-3-05	335	01-6546	417	01-8221-2	42
01-4845-1	294	01-4903-1	302	01-4939-1	306	01-6204-3-10	335	01-7021	334	01-8221-2	42
01-4846	293	01-4904	301	01-4940	305	01-6204-3-20	335	01-7022	334	01-8272-2	42
01-4846-1	294	01-4904-1	302	01-4940-1	306	01-6204-6	332	01-8030-4	44	01-8273-2	42
01-4847	293	01-4905	301	01-4941	305	01-6205-3	331	01-8031-4	44	01-8274-2	42
01-4847-1	294	01-4905-1	302	01-4941-1	306	01-6205-3-05	335	01-8032-3	44	01-8275-2	42
01-4850	295	01-4906	301	01-5001	230	01-6205-3-10	335	01-8032-4	44	01-8276-3	42
01-4850-1	296	01-4906-1	302	01-5001-3	230	01-6205-3-20	335	01-8034-5	44	01-8277-3	43
01-4851	295	01-4907	301	01-5001-6	230	01-6205-6	332	01-8035-4	44	01-8278-3	43
01-4851-1	296	01-4907-1	302	01-5002	230	01-6206-3	331	01-8036-3	44	01-8279-3	41
01-4852	295	01-4908	301	01-5101	230	01-6206-3-05	335	01-8037-4	44	01-8279-5	43
01-4852-1	296	01-4908-1	302	01-5101-3	230	01-6206-3-10	335	01-8038-4	44	01-8280-3	43
01-4853	295	01-4909	301	01-5109	230	01-6206-3-20	335	01-8039-4	44	01-8281-3	43
01-4853-1	296	01-4909-1	302	01-5109-6	230	01-6206-6	332	01-8042-4	44	01-8282-3	43
01-4854	295	01-4910	301	01-5302-3	230	01-6207-3	331	01-8043-4	44	01-8283-3	43
01-4854-1	296	01-4910-1	302	01-5512	231	01-6207-3-05	335	01-8044-4	44	01-8284-3	43
01-4855	295	01-4911	301	01-5513	231	01-6207-3-10	335	01-8045-4	44	01-8285-3	43
01-4855-1	296	01-4911-1	302	01-5514-1	232	01-6207-3-20	335	01-8046-4	44	01-8286-3	43
01-4856	295	01-4912	301	01-5515-1	232	01-6207-6	332	01-8047-4	44	01-8287-3	43
01-4856-1	296	01-4912-1	302	01-6028	334	01-6208-3	331	01-8048-4	44	01-8288-3	43
01-4857	295	01-4913	301	01-6029	334	01-6208-3-05	335	01-8049-4	44	01-8321-3	43
01-4857-1	296	01-4913-1	302	01-6101-3	330	01-6208-3-10	335	01-8050-4	44	01-8322-3	43
01-4858	295	01-4914	303	01-6101-3-05	335	01-6208-3-20	335	01-8051-4	44	01-8331-3	43
01-4858-1	296	01-4914-1	304	01-6101-3-10	335	01-6208-6	332	01-8066	44	01-8332-3	43
01-4859	295	01-4915	303	01-6101-3-20	335	01-6209-3	331	01-8070	44	01-8333-3	43
01-4859-1	296	01-4915-1	304	01-6101-6	331	01-6209-6	332	01-8072	44	01-8334-3	43
01-4860	297	01-4916	303	01-6102-3	330	01-6210-6	332	01-8073	44	01-8337-3	43
01-4860-1	298	01-4916-1	304	01-6102-3-05	335	01-6303	333	01-8080	231	01-8338-3	43
01-4861	297	01-4917	303	01-6102-3-10	335	01-6303-05	336	01-8082-6	47	01-8339-3	43
01-4861-1	298	01-4917-1	304	01-6102-3-20	335	01-6303-10	336	01-8083-6	47	01-8340-3	43
01-4862	297	01-4918	303	01-6102-6	331	01-6304	333	01-8086-6	47	01-8343-3	43
01-4862-1	298	01-4918-1	304	01-6103-3	330	01-6304-05	336	01-8087-6	47	01-8344-3	43
01-4863	297	01-4919	303	01-6103-3-05	335	01-6304-10	336	01-8088-2	47	01-8345-3	43
01-4863-1	298	01-4919-1	304	01-6103-3-10	335	01-6305	333	01-8091	45	01-8346-3	43
01-4864	297	01-4920	303	01-6103-3-20	335	01-6305-05	336	01-8092	45	01-8350-1	47
01-4864-1	298	01-4920-1	304	01-6103-6	331	01-6305-10	336	01-8093	45	01-8351-1	47
01-4865	297	01-4921	303	01-6104-3	330	01-6306	333	01-8094	45	01-8351-2	47
01-4865-1	298	01-4921-1	304	01-6104-3-05	335	01-6306-05	336	01-8095	45	01-8351-3	46
01-4866	297	01-4922	303	01-6104-3-10	335	01-6306-10	336	01-8096	45	01-8352-1	47
01-4866-1	298	01-4922-1	304	01-6104-3-20	335	01-6308	333	01-8097	45	01-8352-2	47
01-4867	297	01-4923	303	01-6104-6	331	01-6308-05	336	01-8098	45	01-8352-3	46
01-4867-1	298	01-4923-1	304	01-6105-3	330	01-6308-10	336	01-8181-4	42	01-8353-1	47
01-4868	297	01-4924	303	01-6105-3-05	335	01-6309	333	01-8182-4	42	01-8353-2	47
01-4868-1	298	01-4924-1	304	01-6105-3-10	335	01-6501	416	01-8183-4	42	01-8353-3	46
01-4869	297	01-4925	303	01-6105-3-20	335	01-6502	416	01-8184-4	42	01-8354-2	47
01-4869-1	298	01-4925-1	304	01-6105-6	331	01-6503	416	01-8185-4	42	01-8354-3	46
01-4870	299	01-4926	303	01-6106-3	330	01-6504	416	01-8186-4	42	01-8355-2	47

АТИКУЛ	Страница	АТИКУЛ	Страница	АТИКУЛ	Страница	АТИКУЛ	Страница	АТИКУЛ	Страница	АТИКУЛ	Страница
01-8356-2	47	03-0023	236	04-2302	239	04-2713	239	05-3036	281	05-4201	340
01-8358-1	47	03-0031	236	04-2303	239	04-2714	239	05-3071	280	05-4201-4	340
01-8359-1	47	03-0032	236	04-2304	239	04-2720	240	05-3071-2	280	05-4201-6	340
01-8410	45	03-0041	236	04-2305	239	04-3600	247	05-3071-4	280	05-4202	340
01-8411	45	03-0101	236	04-2306	239	04-3610	247	05-3072	280	05-4202-4	340
01-8412	45	03-0101-4	236	04-2307	239	04-3611	247	05-3072-4	280	05-4203	340
01-8413	45	03-0102	236	04-2308	239	05-0000	282	05-3073	280	05-4204-4	340
01-8415	45	03-0103	236	04-2309	239	05-1001	233	05-3073-4	280	05-4205-4	284
01-8416	45	03-0104	235	04-2310	238	05-1001-3	233	05-3075	280	05-4301	339
01-8417	45	03-0120	235	04-2311	238	05-1011-3	233	05-3075-4	280	05-4301-4	339
01-8418	45	03-0121	235	04-2312	238	05-1012	233	05-3076	280	05-4302-4	339
01-8419	45	03-0122	235	04-2313	238	05-1012-3	233	05-3076-2	280	05-4303	339
01-8420	45	03-0151	235	04-2314	238	05-1013	233	05-3076-4	280	05-4303-1	339
01-8421	45	03-1011	245	04-2315	238	05-1021	233	05-3077	285	05-4303-4	339
01-8422	45	03-1012	245	04-2330	239	05-1021-3	233	05-3077-4	285	05-4303-5	339
01-8423	45	03-1013	245	04-2331	239	05-1021-6	233	05-3077-6	286	05-4303-6	339
01-8424	45	03-1015	246	04-2332	239	05-1023	233	05-3078	286	05-4304-4	341
01-8425	45	03-1016	246	04-2333	239	05-1031	233	05-3079	286	05-4306	342
01-8426	45	03-1017	246	04-2334	239	05-1031-4	233	05-3079-1	286	05-4307	342
01-8427	45	03-1018	246	04-2335	239	05-1041	233	05-3080	285	05-4308-4	341
01-8602-...	46	03-1019	246	04-2336	239	05-1051	234	05-3081	280	05-4311	339
01-8603-...	46	03-1020	246	04-2337	238	05-1052	233	05-3082	280	05-4311-4	339
01-8604-...	46	03-1021	245	04-2338	238	05-1111	234	05-3082-4	280	05-4312	339
01-8605-...	46	04-0020	244	04-2339	238	05-1113	234	05-3091	285	05-4312-4	339
01-8606-...	46	04-0021	244	04-2340	238	05-1122	234	05-3101	281	05-4361	340
01-8607-...	46	04-0022	244	04-2360	239	05-1201	234	05-3101-4	282	05-4361-4	340
01-8608-...	46	04-0022-1	244	04-2361	239	05-1203	234	05-3102	282	05-4362	341
01-8615-...	46	04-0025	244	04-2362	239	05-1204	234	05-3103	282	05-4362-4	340
01-8616-...	46	04-0033	244	04-2363	239	05-1205	234	05-3105	282	05-5001	406
01-8617-...	46	04-0042	244	04-2364	239	05-1208	234	05-3120	281	05-5002	406
01-8618-...	46	04-0043	244	04-2600	243	05-1209	234	05-3121	280	05-5003	406
01-8619-...	46	04-0102	246	04-2601	243	05-1210	234	05-3201	284	05-5004	406
01-8620-...	46	04-0104	247	04-2602	243	05-2011	342	05-3201-1	284	05-5005	406
01-8621-...	46	04-0111	247	04-2603	243	05-2011-4	342	05-3201-4	284	05-5006	406
01-8622-...	46	04-0121	246	04-2604	243	05-2012	342	05-3201-5	284	05-5007	406
01-8623-...	46	04-0122	246	04-2605	243	05-2013-1	342	05-3202	284	05-5008	406
01-8633	46	04-0123	246	04-2606	243	05-2014	342	05-3202-1	284	05-5009	406
01-8634	46	04-0131	247	04-2620	240	05-2014-4	342	05-3202-4	284	05-5010	406
01-8635	46	04-0152	247	04-2621	241	05-2015	342	05-3203	284	05-6001	344
01-8636	46	04-0170	247	04-2622	241	05-2031	342	05-3301	284	05-6002	344
01-8637	46	04-1001	245	04-2623	241	05-2032	342	05-3301-4	284	05-6003	345
01-8701	44	04-1002	245	04-2624	241	05-2041	341	05-4000	286	05-6004	345
01-8702	44	04-1004	245	04-2625	241	05-2041-1	341	05-4000-1	286	05-6005	345
01-8703	44	04-1021	245	04-2626	241	05-2041-2	341	05-4001	337	05-6021	345
01-8704	44	04-1022	245	04-2627	241	05-2042	342	05-4001-4	337	05-6022	345
01-8705	44	04-2200	240	04-2628	241	05-2042-1	342	05-4002	337	05-6023	345
01-8706	44	04-2201	240	04-2629	241	05-2042-2	341	05-4002-4	337	05-6024	346
01-8707	44	04-2202	240	04-2640	241	05-2043	341	05-4003	337	05-6025	346
01-8708	44	04-2203	240	04-2641	241	05-2043-2	341	05-4003-1	337	05-6031	345
01-8709	44	04-2204	240	04-2642	242	05-2044	341	05-4003-4	337	05-6032	345
01-8710	44	04-2210	240	04-2643	242	05-2044-2	341	05-4003-5	337	05-6033	345
01-8711	44	04-2211	240	04-2644	242	05-2061	342	05-4003-6	337	05-6101	346
01-8712	44	04-2212	240	04-2645	242	05-2062	342	05-4003-8	337	05-6101-1	346
01-8713	44	04-2213	240	04-2646	242	05-2081	342	05-4005	337	05-6102	346
01-8714	44	04-2214	240	04-2651	241	05-2301	340	05-4005-4	337	05-6102-1	346
01-8715	44	04-2220	240	04-2660	242	05-2302	340	05-4006	338	05-6103	346
01-8890-2	47	04-2221	240	04-2661	242	05-2302-4	340	05-4006-4	338	05-6103-1	346
01-8892-2	47	04-2222	240	04-2662	242	05-2303	340	05-4007	338	05-6104	347
01-8893	47	04-2223	240	04-2680	242	05-2304	341	05-4007-4	338	05-6104-1	347
01-9081	48	04-2224	240	04-2681	242	05-3001	281	05-4008	338	05-6105	347
01-9084	48	04-2230	240	04-2684	242	05-3002	281	05-4031	338	05-6105-1	347
01-9085	48	04-2231	240	04-2685	242	05-3003	281	05-4032	338	05-6201	345
01-9090	48	04-2232	240	04-2686	243	05-3003-4	281	05-4033	338	05-6201-4	344
03-0001	237	04-2233	240	04-2687	243	05-3012	281	05-4034-1	338	05-6202	345
03-0001-4	237	04-2234	240	04-2700	239	05-3012-4	281	05-4034-4	338	05-6202-4	344
03-0002	237	04-2250	240	04-2701	239	05-3013	281	05-4036	338	05-6203	345
03-0002-4	237	04-2251	240	04-2702	239	05-3013-4	281	05-4041	338	05-6204	345
03-0010	237	04-2252	240	04-2703	239	05-3021	281	05-4081	338	05-6205	345
03-0011-4	237	04-2253	240	04-2704	239	05-3021-4	281	05-4102-4	338	05-7103	346
03-0014	236	04-2254	240	04-2710	239	05-3022	281	05-4103	338	05-7106	346
03-0015	236	04-2300	239	04-2711	239	05-3023	281	05-4103-4	338	05-8000	346
03-0022	236	04-2301	239	04-2712	239	05-3023-4	281	05-4106	338	05-8001	346

Артикул	Страница	Артикул	Страница	Артикул	Страница	Артикул	Страница	Артикул	Страница	Артикул	Страница
07-0060	201	07-0208	213	07-0609	213	07-4006-20	211	07-5012	66	07-5401	234
07-0061	201	07-0208-10	213	07-0610	214	07-4007	211	07-5012-2	66	07-5402	234
07-0080	201	07-0208-25	204	07-0610-8	215	07-4007-20	211	07-5012-5	67	07-5403	234
07-0080-25	204	07-0208-5	214	07-0612	214	07-4008	211	07-5014	66	07-5901-8	39
07-0081	201	07-0209	208	07-0612-8	215	07-4008-20	211	07-5014-2	66	07-5902-8	39
07-0081-25	204	07-0210	213	07-0616	214	07-4009	211	07-5016	66	07-5903-8	39
07-0088-25	204	07-0210-10	213	07-0616-8	215	07-4009-20	211	07-5016-2	66	07-5904-8	41
07-0100	201	07-0250	201	07-0620	214	07-4010	211	07-5016-5	67	07-5905-8	41
07-0100-25	204	07-0250-25	204	07-0620-8	215	07-4012	211	07-5025	66	07-5906-8	41
07-0100-3	201	07-0250-3	201	07-0632	214	07-4014	211	07-5025-2	66	07-5907-8	41
07-0100-4	201	07-0250-5	202	07-0640	214	07-4016	211	07-5040	66	07-5909-8	41
07-0101	201	07-0251	201	07-0640-8	215	07-4020	211	07-5202	68	07-6111	52
07-0101-25	204	07-0251-25	204	07-0650	214	07-4204	211	07-5203	68	07-6112	52
07-0101-4	201	07-0251-5	202	07-0660	214	07-4204-1	211	07-5205	68	07-6113	52
07-0103-25	204	07-0252	202	07-0670	214	07-4204-20	211	07-5206	68	07-6121	52
07-0104	206	07-0253	202	07-0700-9	203	07-4205	211	07-5207	68	07-6122	52
07-0104-3	206	07-0258	213	07-0701-9	203	07-4205-1	211	07-5210	68	07-6123	52
07-0105	206	07-0258-10	213	07-0900	203	07-4205-20	211	07-5216	67	07-6131	52
07-0105-25	204	07-0258-25	204	07-0901	203	07-4206	211	07-5217	67	07-6132	52
07-0106	207	07-0260	213	07-1020	203	07-4206-1	211	07-5218	67	07-6133	52
07-0106-2	207	07-0260-10	213	07-1021	203	07-4206-20	211	07-5219	67	07-6201	53
07-0106-25	204	07-0269	210	07-1302	202	07-4207	211	07-5220	67	07-6202	53
07-0107	207	07-0300	202	07-1303	202	07-4207-1	211	07-5252-1	68	07-6203	53
07-0108-25	204	07-0300-25	204	07-1303-3	202	07-4207-20	211	07-5252-4	68	07-6204	53
07-0109	208	07-0300-3	202	07-2001	210	07-4209	211	07-5253-1	68	07-6205	53
07-0118	213	07-0301	202	07-2020	212	07-4209-20	211	07-5253-4	68	07-6230	53
07-0118-10	213	07-0301-25	204	07-2020-1	212	07-4210	211	07-5255-1	68	07-6231	53
07-0120	201	07-0302	202	07-2021	212	07-4211	211	07-5255-4	68	07-6234	52
07-0121	201	07-0303	202	07-2021-10	212	07-4211-1	211	07-5301	59	07-6234-1	52
07-0150	201	07-0303-25	204	07-2025	212	07-4214	211	07-5302	59	07-6235	52
07-0150-25	204	07-0305-25	204	07-2025-1	212	07-4405	211	07-5303	59	07-6235-1	52
07-0150-3	201	07-0306-25	204	07-2026	212	07-4405-1	211	07-5304	59	07-6236	52
07-0150-4	201	07-0308	213	07-2026-10	212	07-4406	211	07-5305	59	07-6236-1	52
07-0151	201	07-0308-10	213	07-2030	212	07-4406-1	211	07-5306	59	07-6253	52
07-0151-25	204	07-0308-25	204	07-2030-1	212	07-4409	211	07-5307	59	07-6253-1	52
07-0151-3	201	07-0308-5	214	07-2031	212	07-4409-1	211	07-5308	59	07-7006	210
07-0151-4	201	07-0309	208	07-2031-10	212	07-4412	211	07-5309	59	07-7010	415
07-0153-25	204	07-0310	213	07-2102	212	07-4412-1	211	07-5310	59	07-7012	210
07-0154	206	07-0310-10	213	07-2102-10	212	07-4416	211	07-5311	59	07-7015	210
07-0154-3	206	07-0350	202	07-2103	212	07-4416-1	211	07-5312	59	07-7020	415
07-0155	206	07-0351	202	07-2103-10	212	07-4420	211	07-5314	59	07-7107-4	218
07-0155-25	204	07-0352	202	07-2104	212	07-4420-1	211	07-5315	59	07-7110-4	218
07-0156-25	204	07-0353	202	07-2105	212	07-4501	209	07-5316	59	07-7112-4	218
07-0158	213	07-0359	210	07-2160	210	07-4501-2	209	07-5317	59	07-7120-4	218
07-0158-10	213	07-0368	213	07-2228	212	07-4501-3	209	07-5318	59	07-7121-4	218
07-0158-25	204	07-0400	202	07-2317	212	07-4502	209	07-5319	59	07-7122-4	218
07-0158-5	214	07-0400-25	204	07-2317-10	212	07-4502-2	209	07-5320	59	07-7123-4	218
07-0159	208	07-0400-8	202	07-2320	212	07-4502-3	209	07-5321	59	07-7150	208
07-0160	213	07-0401	202	07-2320-10	212	07-4503	209	07-5323	59	07-7201	203
07-0160-10	213	07-0401-25	204	07-2420	212	07-4503-2	209	07-5324	59	07-7202	203
07-0176	209	07-0401-8	202	07-2420-10	212	07-4503-3	209	07-5325	59	07-7210	208
07-0186	210	07-0403-25	204	07-2425	212	07-4512	209	07-5326	59	07-7212-4	218
07-0189	210	07-0405-25	204	07-2425-10	212	07-4521	209	07-5327	59	07-7220-4	218
07-0197	207	07-0406-25	204	07-2430	212	07-4522	209	07-5328	59	07-7301	208
07-0200	201	07-0408	213	07-2430-10	212	07-4523	209	07-5331	59	07-7309	208
07-0200-25	204	07-0408-25	204	07-3202	69	07-4608	209	07-5332	59	07-7310	208
07-0200-3	201	07-0410	213	07-3203	69	07-4609	209	07-5335	59	07-8007	40
07-0200-4	201	07-0428-5	214	07-3204	69	07-4610	209	07-5336	59	07-8007-1	40
07-0200-5	202	07-0450-5	202	07-3205	69	07-4611	209	07-5339	59	07-8009	40
07-0201	201	07-0450-8	202	07-3206	69	07-4612	209	07-5343	59	07-8009-1	40
07-0201-25	204	07-0451-5	202	07-3208	69	07-4614	209	07-5351	64	07-8011	40
07-0201-4	201	07-0451-8	202	07-3212	69	07-4615	209	07-5352	64	07-8011-1	40
07-0201-5	202	07-0500	202	07-3213	69	07-4621	209	07-5353	64	07-8013	40
07-0202	202	07-0501	202	07-3214	69	07-5004	66	07-5354	64	07-8013-1	40
07-0203	202	07-0502	202	07-3215	69	07-5004-2	66	07-5355	64	07-8016	40
07-0203-25	204	07-0503	202	07-3216	69	07-5004-5	67	07-5356	64	07-8016-1	40
07-0204	206	07-0510	213	07-3218	69	07-5006	66	07-5357	64	07-8021	40
07-0204-3	206	07-0528	213	07-4004	211	07-5006-2	66	07-5358	64	07-8021-1	40
07-0205	206	07-0528-5	214	07-4004-20	211	07-5006-5	67	07-5359	64	07-8029	40
07-0205-25	204	07-0600-9	202	07-4005	211	07-5010	66	07-5360	64	07-8029-1	40
07-0206	207	07-0601-9	203	07-4005-20	211	07-5010-2	66	07-5361	64	07-8036	40
07-0206-25	204	07-0608	214	07-4006	211	07-5010-5	67	07-5362	64	07-8036-1	40

Артикул	Страница	Артикул	Страница	Артикул	Страница	Артикул	Страница	Артикул	Страница	Артикул	Страница
07-8042	40	08-0016	58	08-0521	60	08-0981	55	09-0915	197	09-2808	82
07-8042-1	40	08-0017	58	08-0531	60	08-0982	55	09-1003	156	09-3001	176
07-8048	40	08-0031	58	08-0561	60	08-1008	57	09-1004	156	09-3002	176
07-8048-1	40	08-0032	58	08-0571	60	08-1009	57	09-1010	156	09-3003	176
07-8112	40	08-0034	58	08-0611	56	08-1011	57	09-1020	156	09-3004	176
07-8112-1	40	08-0035	58	08-0612	56	08-1013	57	09-1025	156	09-3031	177
07-8116	40	08-0036	58	08-0613	56	08-1809	61	09-1060	156	09-3032	177
07-8116-1	40	08-0037	58	08-0614	56	08-1816	61	09-1207	157	09-3033	177
07-8120	40	08-0039	58	08-0631	56	08-1824	61	09-1209	157	09-3034	177
07-8120-1	40	08-0051	58	08-0632	56	08-1826	61	09-1210	157	09-3051	176
07-8125	40	08-0052	58	08-0633	56	08-1828	61	09-1215	157	09-3052	176
07-8125-1	40	08-0053	58	08-0634	56	08-1910	66	09-1220	157	09-3053	176
07-8132	40	08-0054	58	08-0651	56	08-1930	66	09-1230	157	09-3054	176
07-8132-1	40	08-0055	58	08-0652	56	08-1950	66	09-1235	157	09-3101	178
07-8140	40	08-0058	58	08-0654	56	08-2102	57	09-1260	157	09-3103	178
07-8140-1	40	08-0059	58	08-0701	65	08-2103	57	09-1837-1	157	09-3108	178
07-8150	40	08-0062	57	08-0702	65	08-2111	57	09-1857-1	157	09-3110	178
07-8150-1	40	08-0063	57	08-0703	65	08-2112	57	09-2001	81	09-3115	178
07-8209	41	08-0064	57	08-0704	65	08-2115	57	09-2002	81	09-3120	178
07-8211	41	08-0065	57	08-0705	65	08-2117	57	09-2003	81	09-3121	178
07-8213	41	08-0066	57	08-0711	65	08-2118	57	09-2004	81	09-3122	178
07-8216	41	08-0067	57	08-0712	64	08-2121	57	09-2005	81	09-3123	178
07-8221	41	08-0068	57	08-0713	64	08-2131	57	09-2006	81	09-3124	178
07-9300	49	08-0069	57	08-0714	64	08-2801	62	09-2007	81	09-3130	178
07-9301	49	08-0070	57	08-0715	64	08-2802	62	09-2101	81	09-3140	178
07-9302	49	08-0072	57	08-0716	64	08-2803	62	09-2102	81	09-3150	178
07-9303	50	08-0073	57	08-0717	65	08-2806	62	09-2103	81	09-3203	178
07-9304	49	08-0074	57	08-0718	65	08-2808	62	09-2104	81	09-3223	178
07-9305	49	08-0075	57	08-0721	65	08-2810	62	09-2105	81	09-3311	178
07-9306	49	08-0076	57	08-0722	64	08-2811	62	09-2106	81	09-3312	178
07-9307	50	08-0111	63	08-0723	65	08-2812	62	09-2107	81	09-3313	178
07-9308	50	08-0112	63	08-0724	65	08-2813	62	09-2108	81	09-3323	178
07-9309	51	08-0113	63	08-0725	65	09-0101	433	09-2201	81	09-3361	178
07-9310	51	08-0114	63	08-0728	64	09-0101-1	433	09-2202	81	09-3363	178
07-9311	51	08-0131	63	08-0731	65	09-0102	433	09-2203	81	09-3383	178
07-9312	51	08-0132	63	08-0732	65	09-0102-1	433	09-2204	81	09-3393	178
07-9313	51	08-0133	63	08-0733	65	09-0103	433	09-2205	81	09-3413	178
07-9314	50	08-0134	63	08-0735	65	09-0201	196	09-2206	81	09-3490	178
07-9315	49	08-0151	63	08-0742	64	09-0201-1	196	09-2207	81	09-3493	178
07-9316	49	08-0152	63	08-0761	67	09-0202-1	196	09-2208	81	09-3495	184
07-9317	49	08-0153	63	08-0771	67	09-0202-2	196	09-2401	82	09-3531	178
07-9318	49	08-0154	63	08-0781	67	09-0207	196	09-2402	82	09-3541	178
07-9319	49	08-0171	63	08-0791	67	09-0209	196	09-2403	82	09-3561	178
07-9320	49	08-0172	63	08-0802	62	09-0211	196	09-2404	82	09-3591	178
07-9321	50	08-0173	63	08-0805	62	09-0212	196	09-2405	82	09-3601	184
07-9322	50	08-0211	60	08-0807	62	09-0214	196	09-2406	82	09-3610	179
07-9323	50	08-0221	60	08-0809	62	09-0220	196	09-2407	82	09-3611	179
07-9324	50	08-0232	60	08-0811	61	09-0236	196	09-2408-4	82	09-3612	179
07-9325	51	08-0261	60	08-0812	61	09-0238	196	09-2409-4	82	09-3613	179
07-9326	50	08-0271	60	08-0814	61	09-0239	196	09-2410-4	82	09-3615	179
07-9327	50	08-0311	54	08-0815	61	09-0239-1	196	09-2411-4	82	09-3620	179
07-9328	49	08-0312	54	08-0816	61	09-0240	196	09-2412	82	09-3625	179
07-9329	51	08-0313	54	08-0818	61	09-0243	196	09-2413	82	09-3630	179
07-9330	51	08-0314	54	08-0821	61	09-0244	196	09-2414	82	09-3635	179
07-9331	49	08-0331	54	08-0822	61	09-0251	196	09-2415	82	09-3640	179
07-9332	49	08-0332	54	08-0823	61	09-0260	196	09-2420-4	82	09-3650	179
07-9333	51	08-0333	54	08-0831	61	09-0262	196	09-2421-4	82	09-3655	179
07-9334	51	08-0334	54	08-0832	61	09-0302	196	09-2510	82	09-3660	179
07-9335	51	08-0351	54	08-0833	61	09-0501	196	09-2511	82	09-3665	179
07-9336	51	08-0354	54	08-0834	61	09-0502	196	09-2601	81	09-3670	180
07-9337	51	08-0411	55	08-0836	61	09-0503	196	09-2602	81	09-3680	180
07-9338	51	08-0412	55	08-0900	56	09-0901	197	09-2603	81	09-3682	180
07-9339	51	08-0413	55	08-0909	54	09-0902	197	09-2604	81	09-3684	180
07-9340	50	08-0414	55	08-0910	54	09-0903	197	09-2605	81	09-3686	180
07-9341	50	08-0424	55	08-0911	54	09-0904	197	09-2606	81	09-3688	180
07-9342	50	08-0431	55	08-0912	55	09-0905	197	09-2801	82	09-3690	184
08-0009	58	08-0432	55	08-0913	54	09-0906	197	09-2802	82	09-3691	184
08-0011	58	08-0433	55	08-0919	55	09-0907	197	09-2803	82	09-3709	180
08-0012	58	08-0434	55	08-0920	55	09-0908	197	09-2804	82	09-3710	180
08-0013	58	08-0451	55	08-0921	55	09-0909	197	09-2805	82	09-3711	180
08-0014	58	08-0452	55	08-0951	54	09-0910	197	09-2806	82	09-3712	180
08-0015	58	08-0511	60	08-0952	54	09-0914	197	09-2807	82	09-3750	182

Артикул	Страница	Артикул	Страница	Артикул	Страница	Артикул	Страница	Артикул	Страница	Артикул	Страница
09-3751	182	09-4310	431	11-0002	19	11-2410	23	11-8508	14	11-8902	30
09-3780	182	09-4422	431	11-0003	19	11-2411	23	11-8509	14	11-8903	30
09-3781	182	09-4432	431	11-0004	19	11-2421	24	11-8510	14	11-8904	30
09-3788	182	09-4442	431	11-0910	190	11-4210	27	11-8511	14	11-8905	30
09-3789	182	09-4443	431	11-0911	190	11-4220	27	11-8514	14	11-8906	30
09-3790	182	09-4445	431	11-0912	190	11-4230	27	11-8515	14	11-8907	30
09-3901	182	09-5120	217	11-0913	190	11-4310	27	11-8518	14	11-8908	30
09-3905	182	09-5120-1	217	11-0914	190	11-4330	27	11-8519	16	11-8909	30
09-3909	182	09-5125	217	11-1011	16	11-5000	34	11-8520	16	11-8910	31
09-3910	182	09-5125-1	217	11-1021	17	11-5001	34	11-8521	15	11-8911	31
09-3911	182	09-5125-3	217	11-1031	17	11-5002	34	11-8522	16	11-8912	30
09-3912	182	09-5130	217	11-1041	17	11-5003	34	11-8523	16	11-8913	31
09-3921	182	09-5250	217	11-1062	17	11-5004	34	11-8524	16	11-8914	31
09-3922	182	09-5260	217	11-1051	16	11-5005	34	11-8530	15	11-8915	30
09-3930	182	09-5300	217	11-1052	16	11-5006	34	11-8531	15	11-8916	31
09-3931	182	09-5320	217	11-1052-1	14	11-5007	34	11-8532	15	11-8917	31
09-3941	182	09-5325	217	11-1057-1	14	11-5008	34	11-8533	15	11-8918	31
09-3944	182	09-5330	217	11-1058-1	14	11-5210	27	11-8534	15	11-8919	31
09-3950	182	09-5335	217	11-1059-1	14	11-5220	27	11-8535	15	11-8920	31
09-3955	183	09-5502	217	11-1063	17	11-5230	27	11-8536	15	11-8921	31
09-3957	183	09-5503	217	11-1063-1	17	11-5240	27	11-8537	15	11-8922	31
09-3965	183	09-5504	217	11-1064	17	11-5250	27	11-8538	15	11-8923	31
09-3967	183	09-5505	217	11-1064-1	18	11-5310	27	11-8539	15	11-8924	31
09-3968	183	09-5600	216	11-1065	17	11-5350	27	11-8701	21	11-8925	31
09-3969	183	09-5603	216	11-1066	16	11-5351	28	11-8702	21	11-8926	31
09-3985	183	09-5606	216	11-1067	17	11-5352	28	11-8703	22	11-9200	477
09-3990	183	09-5615	216	11-1068	17	11-5353	28	11-8704	22	11-9201	477
09-3991	183	09-5616	216	11-1071	17	11-5354	28	11-8705	22	11-9202	477
09-3993	183	09-5617	216	11-1072	18	11-5355	28	11-8706	22	11-9203	475
09-3995	183	09-5619	216	11-1073	18	11-5356	27	11-8707	22	11-9204	475
09-3995-9	183	09-5630	216	11-1074	18	11-5357	27	11-8708	22	11-9205	475
09-3997	183	09-5636	216	11-1075	18	11-5358	27	11-8709	22	11-9206	475
09-4010	183	09-5638	216	11-1076	18	11-6001	12	11-8710	22	11-9207	475
09-4011	183	09-5640	217	11-1077	18	11-6001	370	11-8711	22	11-9208	475
09-4020	184	09-5645	217	11-1078	18	11-6003	13	11-8712	22	11-9209	475
09-4021	184	09-5646	217	11-1079	18	11-6003	371	11-8713	22	11-9210	475
09-4030	184	09-5648	217	11-1080	19	11-6005	13	11-8714	22	11-9211	475
09-4033	184	09-5650	216	11-1081	18	11-6005	371	11-8715	22	11-9212	475
09-4035	184	09-5653	216	11-1101	24	11-6010	13	11-8716	22	11-9213	476
09-4038	184	09-5654	216	11-1101-8	25	11-6010	371	11-8723	29	11-9214	476
09-4040	184	09-5655	216	11-1102	24	11-6017	12	11-8724	29	11-9215	476
09-4043	184	09-5656	216	11-1103	25	11-6017	370	11-8725	29	11-9216	476
09-4045	184	09-5658	216	11-1104	24	11-7230	28	11-8801	32	11-9217	476
09-4048	184	09-6006	432	11-1105	25	11-7250	28	11-8804	32	11-9218	476
09-4050	184	09-6009	432	11-1106	25	11-7350	28	11-8805	32	11-9219	476
09-4053	184	09-6012	432	11-1107	24	11-7530	28	11-8811	33	11-9220	476
09-4055	184	09-6020	432	11-1108	24	11-7550	28	11-8812	32	11-9221	476
09-4058	184	09-6125	432	11-1111	26	11-7600	28	11-8812-9	33	11-9240	21
09-4060	184	09-6130	432	11-1112	26	11-7601	28	11-8813	32	11-9320	21
09-4063	184	09-6140	432	11-1115	26	11-7602	28	11-8813-9	33	11-9322	21
09-4065	184	09-6509	432	11-1121	25	11-7603	28	11-8814	32	11-9440	21
09-4068	184	09-6512	432	11-1121-8	25	11-7604	28	11-8814-9	33	11-9450	21
09-4070	184	09-6520	432	11-1122	25	11-7605	28	11-8821	32	11-9520	26
09-4073	184	09-6910	432	11-1131	25	11-7606	28	11-8821-9	33	11-9521	26
09-4075	184	09-7007	432	11-1132	25	11-7607	28	11-8831	32	11-9522	26
09-4078	184	09-7008	432	11-1141	25	11-7608	29	11-8831-9	33	11-9523	26
09-4080	184	09-7010	432	11-1151	25	11-7609	29	11-8834	32	11-9524	26
09-4083	184	09-7011	432	11-1151-8	25	11-7610	29	11-8834-9	33	11-9525	26
09-4085	184	09-7012	432	11-1161	25	11-7611	29	11-8841	32	11-9526	26
09-4088	184	09-7015	432	11-2201	23	11-7612	29	11-8841-9	33	11-9527	26
09-4101	184	10-6016	12	11-2203	23	11-7613	29	11-8843	32	11-9528	26
09-4105	184	10-6016	370	11-2205	23	11-7614	29	11-8843-9	33	11-9530	21
09-4105	184	10-6020	12	11-2207	23	11-7615	29	11-8845	32	11-9820	21
09-4110	184	10-6020	370	11-2210	23	11-8285	24	11-8845-9	33	12-0014	160
09-4121	184	10-6025	12	11-2301	23	11-8330	24	11-8854	33	12-0015	160
09-4125	184	10-6025	370	11-2303	23	11-8501	13	11-8854-9	33	12-0016	160
09-4130	184	10-6030	12	11-2404	23	11-8502	13	11-8881	33	12-0017	160
09-4201	431	10-6030	370	11-2405	23	11-8503	13	11-8883	33	12-0018	160
09-4202	431	10-6040	12	11-2406	23	11-8504	13	11-8891	32	12-0019	161
09-4204	431	10-6040	370	11-2407	23	11-8505	13	11-8893	32	12-0020	161
09-4212	431	10-6045	12	11-2408	23	11-8506	13	11-8900	30	12-0021	161
09-4214	431	10-6045	370	11-2409	23	11-8507	14	11-8901	30	12-0022	161

Артикул	Страница	Артикул	Страница	Артикул	Страница	Артикул	Страница	Артикул	Страница	Артикул	Страница
12-0023	161	12-0145	170	12-0291-8	117	12-2031	134	12-4011-4	128	12-4619-4	102
12-0024	161	12-0150	171	12-0292	166	12-2032	134	12-4012	128	12-4620-4	102
12-0025	162	12-0151	171	12-0292-8	117	12-2033	134	12-4013	128	12-4621-4	103
12-0026	161	12-0152	171	12-0302	175	12-2034	134	12-4015-4	127	12-4622-4	103
12-0027	161	12-0154	171	12-0306	175	12-2035	134	12-4016-4	128	12-4623-4	103
12-0028	161	12-0155	170	12-0307	175	12-2036	134	12-4017-4	127	12-4624-4	103
12-0029	162	12-0159	170	12-0308	175	12-3001	122	12-4021	128	12-4625-4	103
12-0030	161	12-0161	165	12-0309	175	12-3001-4	122	124-022	471	12-4626-4	102
12-0031	160	12-0161-1	165	12-0316	175	12-3013	123	12-4022	128	12-4627-4	102
12-0032	160	12-0161-4	165	12-0340	118	12-3013-4	123	124-023	471	12-4628-4	103
12-0033	160	12-0162	165	12-0346	118	12-3014	122	12-4023	128	12-4629-4	103
12-0040-4	171	12-0162-1	165	12-0355	118	12-3014-4	122	124-024	471	12-4630-4	103
12-0041-4	171	12-0162-4	165	12-0358	118	12-3015	124	12-4024	128	12-4631-4	103
12-0042-4	171	12-0163	172	12-0360	118	12-3016	122	124-025	471	12-4632-4	103
12-0043-4	171	12-0164	172	12-0365	118	12-3016-4	122	12-4025	128	12-4633-4	107
12-0044-4	171	12-0165	172	12-0366	118	12-3019	123	124-026	471	12-4634-4	107
12-0045-4	171	12-0166	172	12-0368	118	12-3019-4	123	12-4026	128	12-4642	104
12-0046-4	171	12-0167	172	12-0370	117	12-3020	122	12-4031	127	12-4643	104
12-0047-4	171	12-0168	172	12-0371	117	12-3021	122	12-4042	129	12-4644	104
12-0051	158	12-0170	163	12-0372	117	12-3021-4	122	12-4042-4	129	12-4645	104
12-0052	158	12-0171	163	12-0373	117	12-3031	122	12-4052	129	12-4654	104
12-0054	158	12-0174-4	167	12-0376	118	12-3031-4	122	12-4053	129	12-4681-4	104
12-0055	159	12-0175-4	167	12-0377	118	12-3032	123	12-4201	127	12-4682-4	104
12-0056	158	12-0176-4	167	12-0378	118	12-3032-4	123	12-4201-4	127	12-4683-4	104
12-0057	158	12-0177-4	167	12-0380	118	12-3033	123	12-4221	127	12-4684-4	104
12-0060	159	12-0178-4	167	12-0381	118	12-3041	123	12-4222	127	12-4701	106
12-0060-4	173	12-0180	164	12-0385	118	12-3051	123	12-4224	127	12-4702	106
12-0061-4	173	12-0181	164	12-0401	176	12-3055	123	12-4231	127	12-4703	107
12-0062-4	173	12-0183	172	12-0402	176	12-3057	123	12-4301-8	114	12-4704	106
12-0063-4	173	12-0183-1	172	12-0406	176	12-3202	124	12-4303-8	114	12-4705	106
12-0066-4	174	12-0184	164	12-0407	176	12-3202-4	124	12-4306-8	114	12-4706	106
12-0067-4	174	12-0185	164	12-0408	176	12-3204	124	12-4308-8	114	12-4711	105
12-0068-4	174	12-0186	172	12-0410	176	12-3204-4	124	12-4322-8	117	12-4712	105
12-0102	154	12-0187	173	12-0411	176	12-3205	124	12-4324-8	117	12-4713	105
12-0103	154	12-0188	166	12-0425	168	12-3206	124	12-4326-8	117	12-4714	105
12-0104	154	12-0189	163	12-0440	168	12-3212	124	12-4331-8	116	12-4715	105
12-0105	155	12-0191	177	12-0465	169	12-3213	124	12-4332-8	116	12-4716	105
12-0107	155	12-0191	184	12-0480	169	12-3213-4	124	12-4333-8	117	12-4717	105
12-0108	155	12-0192	177	12-0490	169	12-3214	124	12-4334	116	12-4718	105
12-0111	155	12-0192	184	12-0611	163	12-3214-4	124	12-4334-8	116	12-4721	105
12-0112	155	12-0193	177	12-0613	163	12-3215	124	12-4335	116	12-4722	105
12-0113	154	12-0193	184	12-0710	169	12-3400	126	12-4336	116	12-4723	105
12-0114	155	12-0201	174	12-0711	169	12-3412	126	12-4341-8	117	12-4724	105
12-0115	155	12-0202	174	12-0714	169	12-3412-4	126	12-4342-8	117	12-4725	105
12-0116	155	12-0211	166	12-0721	169	12-3413	126	12-4343-8	117	12-4726	105
12-0118	155	12-0213	166	12-0723	169	12-3432	125	12-4344-8	117	12-4727	105
12-0119	155	12-0215	166	12-0724	169	12-3432-1	125	12-4351-8	117	12-4728	105
12-0120	170	12-0220	165	12-0727	170	12-3432-4	125	12-4352-8	117	12-4729	105
12-0121	162	12-0221	165	12-0729	170	12-3432-6	125	12-4353-8	117	12-4730	105
12-0121-1	162	12-0222	166	12-0902	173	12-3434	125	12-4354-8	117	12-4731	105
12-0121-4	164	12-0223	166	12-0903	173	12-3434-1	126	12-4451	158	12-4732	105
12-0122	162	12-0224	166	12-0904	173	12-3434-4	125	12-4453	158	12-4733	105
12-0122-1	162	12-0225	167	12-0905	173	12-3435	126	12-4511	127	12-4736	105
12-0122-4	164	12-0225-1	168	12-0910	173	12-3441	126	12-4521	130	12-4737	105
12-0123	162	12-0240	167	12-0911	173	12-3441-4	126	12-4541	130	12-4738	105
12-0123-1	163	12-0240-1	168	12-0913	173	12-3442	126	12-4601-4	103	12-4739	105
12-0123-4	164	12-0250	174	12-0914	173	12-3442-1	126	12-4602-1	103	12-4741	105
12-0124	162	12-0251	174	12-0915	173	12-3442-4	126	12-4602-4	103	12-4742	105
12-0124-4	164	12-0251-4	174	12-0920	173	12-3443	126	12-4603-4	103	12-4743	105
12-0125	162	12-0252	174	12-0921	173	12-3450-4	126	12-4604-4	104	12-4750	107
12-0125-4	164	12-0253	175	12-0925	173	12-3451	125	12-4605-4	104	12-4761	106
12-0126	162	12-0254	175	12-0926	173	12-3451-4	125	12-4606-4	104	12-4762	106
12-0126-4	164	12-0255	175	12-0927	173	12-3452	125	12-4607-1	104	12-4763	106
12-0130	163	12-0256	175	12-0930	173	12-3453	125	12-4607-4	104	12-4764	106
12-0133	165	12-0257	175	12-1001	135	12-4001	128	12-4611-4	102	12-4765	106
12-0135	170	12-0258	175	12-1003	135	12-4001-4	128	12-4612-4	102	12-4766	107
12-0138	163	12-0265	167	12-1006	135	12-4002	128	12-4613-4	102	12-4771	107
12-0139	163	12-0265-1	168	12-1006-4	135	12-4003	128	12-4614-4	102	12-4772	107
12-0141	170	12-0280	167	12-1009	135	12-4004	128	12-4615-4	102	12-4773	107
12-0142	172	12-0280-1	168	12-1010	135	12-4005	127	12-4616-4	102	12-4781	120
12-0143	170	12-0291	168	12-1011	135	12-4005-4	127	12-4617-4	102	12-4782	120
12-0144	170	12-0291-1	168	12-1012	135	12-4011	128	12-4618-4	102	12-4783	120

Артикул	Страница	Артикул	Страница	Артикул	Страница	Артикул	Страница	Артикул	Страница	Артикул	Страница
12-4784	120	12-4943	115	12-5608	195	12-6902	193	13-1024	150	13-3012	132
12-4785	120	12-4944	115	12-5609	195	12-6903	193	13-1025	150	13-3013	132
12-4786	120	12-4951	114	12-5610	195	12-6904	193	13-1026	150	13-3014	132
12-4787	120	12-4952	113	12-5801	108	12-9000	131	13-1204	138	13-3021	132
12-4788	120	12-4953	114	12-5802	108	12-9002	131	13-1210	136	13-3022	132
12-4801	119	12-4961	114	12-5803	108	12-9003	131	13-1211	136	13-3031	134
12-4811	119	12-4962	114	12-5804	108	12-9004	131	13-1215	138	13-3032	134
12-4812	119	12-4963	115	12-5805	108	12-9005	131	13-1216	138	13-3040	134
12-4813	119	12-4964	115	12-5806	108	12-9006	131	13-1220	136	13-3041	134
12-4814	119	12-4965	115	12-5807	108	12-9007	131	13-1221	136	13-3050	133
12-4815	119	12-4966	115	12-5808	108	12-9100	131	13-1222	136	13-3051	133
12-4816	119	12-4967	115	12-5809	108	12-9101	131	13-1223	136	13-3052	133
12-4821	119	12-4968	116	12-5810	108	12-9110	131	13-1231	137	13-3060	133
12-4822	119	12-4969	116	12-5811	108	12-9201	131	13-1233	137	13-3080	133
12-4830	192	12-5001-4	194	12-5812	108	12-9202	131	13-1234	137	13-3081	133
12-4831	192	12-5002-4	194	12-5813	108	12-9203	131	13-1240	137	13-3082	133
12-4832	192	12-5003-4	194	12-5814	108	12-9204	131	13-1246	137	13-3083	133
12-4833	192	12-5011-4	194	12-5815	108	12-9210-4	131	13-1250	137	14-0202	347
12-4841	192	12-5012-4	194	12-5816	108	12-9211-4	131	13-1251	138	14-0203	347
12-4842	192	12-5013-4	194	12-5817	108	12-9212-4	131	13-1260	138	14-0205	347
12-4843	192	12-5014-4	194	12-5818	108	12-9213-4	131	13-1301	140	14-0212	347
12-4852	192	12-5015-4	194	12-5821	108	12-9214-4	131	13-1303	139	14-0213	347
12-4853	192	12-5021-4	194	12-5822	108	12-9215-4	131	13-1304	139	14-0310	283
12-4856	192	12-5022-4	194	12-5823	108	12-9810	173	13-1305	140	14-0311	283
12-4857	192	12-5101	121	12-5824	108	12-9820	173	13-1306	139	14-0311-4	283
12-4900	113	12-5102	121	12-5825	108	12-9921	177	13-1307	139	14-0312	283
12-4901	113	12-5103	121	12-5826	108	12-9924	177	13-1308	139	14-0313	282
12-4901-2	112	12-5106	121	12-5827	108	12-9925	177	13-1309	140	14-0314	282
12-4902	113	12-5200-4	109	12-5828	108	12-9926	177	13-1310	139	14-0314-2	282
12-4902-2	112	12-5203-4	109	12-5829	108	12-9941	177	13-1311	140	14-0314-4	282
12-4903	113	12-5204-4	109	12-5830	108	12-9942	177	13-1312	140	14-0315	282
12-4903-2	113	12-5205-4	109	12-5831	108	12-9943	177	13-1313	140	14-0315-2	282
12-4904	113	12-5213-4	109	12-5832	108	12-9944	177	13-2001	141	14-0317	283
12-4904-2	113	12-5214-4	109	12-5833	108	12-9945	177	13-2002	141	14-0318	283
12-4905	113	12-5223-4	109	12-5834	108	12-9961	177	13-2003	141	14-0319	283
12-4905-2	112	12-5301	110	12-5835	108	12-9962	177	13-2004	141	14-0320	283
12-4906	113	12-5302	110	12-5841	109	13-0000	147	13-2005	143	14-0322	283
12-4906-2	112	12-5303	110	12-5842	109	13-0001	147	13-2006	141	14-0323	283
12-4907	114	12-5341	110	12-5843	109	13-0002	147	13-2006	142	14-0325	283
12-4907-2	112	12-5342	110	12-5844	109	13-0003	147	13-2007	141	14-0326	283
12-4908	114	12-5343	110	12-5845	109	13-0004	147	13-2008	142	14-0350	283
12-4908-2	112	12-5344	110	12-6031	176	13-0005	147	13-2009	142	14-0360	283
12-4909	114	12-5351	110	12-6041	107	13-0010	148	13-2010	142	14-0401	343
12-4909-2	112	12-5352	110	12-6050	107	13-0015	152	13-2011	142	14-0402	343
12-4910	114	12-5353	110	12-6061	53	13-0017	152	13-2013	144	14-0403	343
12-4910-2	112	12-5354	110	12-6062	53	13-0019	148	13-2014	144	14-0404	343
12-4911	115	12-5355	110	12-6070	107	13-0024	153	13-2015	144	14-0405	343
12-4911-2	111	12-5356	110	12-6071	108	13-0025	153	13-2016	144	14-0405-1	344
12-4912	116	12-5362	110	12-6080	107	13-0027	149	13-2019	143	14-0405-4	344
12-4912-1	116	12-5363	110	12-6212	159	13-0028	149	13-2020	145	14-0406	343
12-4912-2	111	12-5364	110	12-6222	159	13-0031	154	13-2021	145	14-0409	343
12-4913	116	12-5365	110	12-6312	159	13-0034	154	13-2022	145	14-0409-4	343
12-4913-1	116	12-5366	110	12-6322	159	13-0042	152	13-2026	144	14-0410	343
12-4913-2	112	12-5401	110	12-6601	159	13-0044	151	13-2027	145	14-0410-4	343
12-4914	115	12-5402	110	12-6602	159	13-0046	151	13-2028	145	14-0411	343
12-4914-2	112	12-5402	110	12-6603	159	13-0047	151	13-2029	146	14-0411-4	343
12-4915	116	12-5511	110	12-6604	159	13-0049	151	13-2030	144	14-0412-4	344
12-4917	114	12-5512	110	12-6611	159	13-0061	154	13-2033	146	14-0413	343
12-4918	113	12-5521	110	12-6612	159	13-1002	148	13-2034	146	14-0413-2	343
12-4919	113	12-5522	110	12-6613	159	13-1005	148	13-2035	137	14-0414	343
12-4921	111	12-5523	110	12-6614	159	13-1006	148	13-2036	137	14-0414-2	343
12-4922	111	12-5524	110	12-6701	159	13-1007	148	13-2039	146	14-0421	348
12-4923	111	12-5525	110	12-6702	159	13-1008	149	13-2040	142	14-0422	348
12-4931	111	12-5531	110	12-6703	159	13-1012	150	13-2044	138	14-0423	347
12-4932	111	12-5532	110	12-6801	159	13-1013	150	13-2045	138	14-0431	347
12-4933	111	12-5601	194	12-6802	159	13-1016	151	13-2048	138	14-0432	348
12-4934	111	12-5602	194	12-6803	159	13-1017	153	13-2050	143	14-0433	348
12-4935	111	12-5603	195	12-6804	159	13-1018	153	13-2051	143	14-0434	348
12-4936	111	12-5604	195	12-6805	159	13-1020	149	13-2052	143	14-0440	283
12-4937	111	12-5605	195	12-6806	159	13-1021	150	13-2056	143	14-0514	344
12-4941	115	12-5606	195	12-6807	159	13-1022	149	13-2060	145	14-0522	344
12-4942	115	12-5607	195	12-6901	193	13-1023	149	13-3011	132	14-0532	344

АТИКУЛ	Страница	АТИКУЛ	Страница	АТИКУЛ	Страница	АТИКУЛ	Страница	АТИКУЛ	Страница	АТИКУЛ	Страница
141-211	462	141-614	461	142-802	462	144-128	470	146-247	474	16-0250	395
141-212	462	141-621	463	142-803	463	144-129	470	146-248	474	16-0251	395
141-221	461	141-622	463	142-804	463	144-132	469	146-249	474	16-0252	395
141-222	461	141-631	459	143-101-1	465	144-133	469	146-250	474	16-0253	396
141-223	461	141-632	459	143-101-3	465	144-141	468	146-251	474	16-0254	396
141-224	461	141-633	459	143-102	467	144-142	468	146-252	474	16-0255	396
141-225	462	141-634	459	143-102-2	467	144-143	468	146-253	474	16-0256	396
141-226	462	141-635	460	143-103-1	465	144-144	468	146-254	474	16-0257	396
141-231	461	141-636	460	143-103-2	465	144-145	468	146-255	474	16-0260	398
141-232	461	141-641	464	143-103-3	467	144-146	468	146-256	474	16-0260-1	398
141-233	461	141-642	464	143-103-4	465	144-147	468	146-257	474	16-0261	398
141-234	461	141-643	464	143-103-6	466	144-148	468	15-0505	36	16-0262	398
141-241	464	141-644	464	143-105-1	467	144-149	468	15-0510	36	16-0263	398
141-242	464	141-651	462	143-105-2	467	144-151	468	15-0705	36	16-0265	398
141-243	464	141-652	462	143-105-3	466	144-152	468	15-0710	36	16-0267	399
141-244	464	142-000	471	143-105-3	467	144-153	468	15-1005	36	16-0268	399
141-245	464	142-003	469	143-106	466	144-154	468	15-1010	36	16-0269	398
141-246	464	142-004	469	143-106-1	465	144-155	468	15-1305	36	16-0301-9	408
141-247	464	142-005	470	143-106-2	465	144-156	468	15-1310	36	16-0302-9	408
141-331	458	142-006	470	143-106-3	465	144-157	468	16-0001	410	16-0303-9	408
141-332	458	142-006-1	470	143-106-4	465	144-158	468	16-0002	410	16-0304-9	408
141-333	458	142-007	471	143-106-5	465	144-159	468	16-0003	410	16-0311-9	408
141-334	458	142-008	471	143-106-7	466	144-161	469	16-0004	410	16-0312-9	408
141-335	458	142-012	470	143-106-8	466	144-162	469	16-0006	410	16-0313-9	408
141-336	458	142-013	470	143-107	467	144-163	469	16-0009	410	16-0314-9	408
141-337	458	142-014	470	143-107-1	467	144-164	469	16-0012	410	16-0320-9	408
141-351	458	142-015	470	143-109	467	144-165	469	16-0013	410	16-0325-9	408
141-352	458	142-016	470	143-109-1	466	144-166	469	16-0015	410	16-0401	409
141-353	458	142-022	471	143-109-2	466	144-167	469	16-0016	411	16-0402	409
141-354	458	142-023	471	143-109-3	466	144-168	469	16-0018	411	16-0403	409
141-355	458	142-024	471	143-109-4	466	144-169	469	16-0019-1	411	16-0411	409
141-356	458	142-025	471	143-301	466	146-200	474	16-0020	411	16-0412	409
141-365	461	142-026	471	143-302	466	146-201	474	16-0025	411	16-0421	408
141-366	461	142-032	469	144-002	469	146-202	474	16-0031	410	16-0421-4	408
141-381	458	142-033	469	144-003	469	146-203	474	16-0032	410	16-0422	408
141-382	458	142-034	469	144-004	469	146-204	474	16-0033	410	16-0423	408
141-383	458	142-035	469	144-005	468	146-205	474	16-0036	411	16-0424	408
141-384	458	142-036	469	144-006	468	146-206	474	16-0053	411	16-0425	408
141-385	458	142-041	470	144-007	468	146-207	474	16-0055	411	16-0431	409
141-386	458	142-042	470	144-008	468	146-208	474	16-0101	135	16-0432	409
141-387	460	142-043	470	144-011	468	146-209	474	16-0102	135	16-0433	409
141-389	460	142-044	470	144-012	468	146-210	474	16-0102-1	135	16-0434	410
141-395	461	142-046	470	144-013	469	146-211	474	16-0103	135	16-0441	409
141-396	461	142-051	470	144-014	469	146-212	474	16-0201	407	16-0501	409
141-461	459	142-052	470	144-015	468	146-213	474	16-0202	407	16-0502	409
141-462	459	142-053	470	144-016	468	146-214	474	16-0203	407	16-0503	409
141-463	459	142-054	470	144-017	468	146-215	474	16-0204	407	16-0511	410
141-464	459	142-056	470	144-021	468	146-216	474	16-0205	407	16-0512	410
141-465	459	142-100	471	144-022	468	146-217	474	16-0211	407	16-0513	410
141-466	459	142-101	459	144-023	469	146-218	474	16-0215	407	16-0601	409
141-491	459	142-102	459	144-025	469	146-219	474	16-0216	407	16-0602	409
141-492	459	142-103	459	144-026	469	146-220	473	16-0217	407	16-0703	191
141-493	459	142-104	459	144-027	468	146-221	473	16-0218	407	16-0705	191
141-494	459	142-105	459	144-028	468	146-222	473	16-0219	407	16-0721	191
141-495	459	142-106	459	144-031	468	146-223	473	16-0220	407	16-0722	191
141-496	459	142-109	460	144-096	470	146-224	473	16-0221	411	16-0724	191
141-499	460	142-201	462	144-097	470	146-225	473	16-0222	411	17-0102	351
141-521	463	142-202	462	144-098	470	146-226	473	16-0223	411	17-0103	351
141-522	463	142-203	463	144-099	470	146-231	473	16-0224	411	17-0103-1	352
141-523	463	142-204	463	144-101	468	146-232	473	16-0225	411	17-0103-8	351
141-524	463	142-601	459	144-102	468	146-233	473	16-0231	396	17-0105	351
141-525	463	142-602	459	144-104	468	146-234	473	16-0233	396	17-0105-1	352
141-526	463	142-603	459	144-106	468	146-235	474	16-0234	396	17-0106	351
141-527	463	142-604	459	144-112	469	146-236	474	16-0235	396	17-0106-1	352
141-528	463	142-605	459	144-113	469	146-237	474	16-0235-4	396	17-0107	351
141-601	459	142-606	459	144-121	470	146-238	474	16-0236	394	17-0108	351
141-602	459	142-609	460	144-122	470	146-240	474	16-0237	394	17-0143	352
141-603	459	142-701	460	144-123	470	146-241	474	16-0238	411	17-0145	352
141-604	459	142-702	460	144-124	470	146-243	474	16-0239	397	17-0146	352
141-611	461	142-703	462	144-125	470	146-244	473	16-0242	395	17-0148	352
141-612	461	142-704	462	144-126	470	146-245	474	16-0243	395	17-0201-7	353
141-613	461	142-801	462	144-127	470	146-246	474	16-0245	395	17-0202	352

Артикул	Страница	Артикул	Страница	Артикул	Страница	Артикул	Страница	Артикул	Страница	Артикул	Страница
17-0202-1	352	17-4026	357	17-6303	350	18-0150	400	18-1184	397	18-4010	392
17-0202-6	352	17-4100	358	17-6304	350	18-0152	399	18-1185-1	399	18-4014	392
17-0202-8	352	17-4102	358	17-6305	350	18-0212	357	18-1187	397	18-4016	392
17-0204	352	17-4102-8	358	17-6306	350	18-0231	388	18-1188	397	18-4055	386
17-0204-1	352	17-4104	358	17-6307	350	18-1001	237	18-1189	395	18-4062	391
17-0205	352	17-4105	358	17-6606	350	18-1002	237	18-1190	395	18-4065	391
17-0206	352	17-4112	358	17-6700	351	18-1004	237	18-1193	394	18-4070	390
17-0207	352	17-4114	358	17-6703	351	18-1004-6	237	18-1194	397	18-4071	390
17-0212	352	17-4115	358	17-6705	351	18-1005	237	18-1196	386	18-4072	390
17-0214	352	17-4202	358	17-6713	351	18-1006	237	18-1197	398	18-4076	390
17-0215	352	17-4202-8	358	17-6723	351	18-1006-6	237	18-1199	395	18-4080	391
17-0233	352	17-4204	358	17-6801	349	18-1007	237	18-1203	389	18-4083	391
17-0235	352	17-4205	358	17-6805	349	18-1007-6	237	18-1602	389	18-4084	391
17-0236	352	17-4206	358	17-6806	349	18-1008	237	18-1606	389	18-4091	391
17-0301	352	17-4207	358	17-6807	349	18-1009	237	18-1607	389	18-4100	393
17-0302	352	17-4222	357	17-6808	349	18-1009-6	237	18-1613	390	18-4103	392
17-0303-1	352	17-4224	357	17-6811	349	18-1010	237	18-1632	390	18-4103-1	392
17-0304	352	17-4225	357	17-6812	349	18-1010-6	237	18-1634	390	18-4105	393
17-0304-1	352	17-4227	357	17-6813	349	18-1011	237	18-1636	390	18-4105-1	393
17-0305	352	17-4232	358	17-6815	349	18-1011-6	237	18-1718	285	18-4107	393
17-0305-1	352	17-4234	358	17-6817	349	18-1012	237	18-1718-4	285	18-4110	393
17-0306	352	17-4235	358	17-6821	349	18-1100	392	18-1730	285	18-4111	393
17-0307	352	17-4236	358	17-6821	349	18-1101-8	388	18-1760	285	18-4121	393
17-0802	355	17-4237	358	17-6832	349	18-1101-9	388	18-1801	389	18-4131	393
17-0804	355	17-4412	358	17-6835	272	18-1102	392	18-1802	389	18-4132	393
17-1001	353	17-4412-4	358	17-6900	271	18-1104	388	18-1880	387	18-4141	393
17-1051	348	17-5002	357	17-6901	270	18-1105	390	18-1881	387	18-4142	393
17-1054	348	17-5011	357	17-6902	271	18-1106	388	18-1881-1	387	18-4201	384
17-1058	348	17-5013	357	17-6903	271	18-1108	392	18-1884	387	18-4202	384
17-1061	348	17-5014	357	17-6904	273	18-1110	390	18-1900	397	18-4203	384
17-1063	348	17-5015	357	17-6905	274	18-1114	388	18-1910	397	18-4210	387
17-1102	353	17-5016	357	17-6906	274	18-1114-1	388	18-1914	397	18-4214	387
17-1105	353	17-5017	357	17-6907	272	18-1115	390	18-1920	395	18-4240	385
17-1106	353	17-5018	357	17-6908	272	18-1116	388	18-1921	394	18-4241	385
17-1111	353	17-5019	357	17-6909	273	18-1117	388	18-1937	395	18-4242	385
17-1113	353	17-5021	357	17-6910	273	18-1120	391	18-1970	384	18-4245	384
17-1115	353	17-5023	357	17-6911	272	18-1121	383	18-1974	384	18-4247	383
17-1115-1	353	17-5024	357	17-6912	272	18-1121-10	383	18-1977	384	18-4248	383
17-1116	353	17-5025	357	17-6914	274	18-1122	383	18-1978	384	18-4258	384
17-1117	353	17-5026	357	17-6915	273	18-1123	384	18-1980	384	18-4260	391
17-1118	353	17-5027	357	17-6916	274	18-1124	384	18-1984	384	18-4264	391
17-1119	353	17-5028	357	17-6922	271	18-1126	386	18-1990	400	18-4266	391
17-1123	353	17-5029	357	17-6924	271	18-1131	388	18-1999	400	18-4268	385
17-1125	353	17-5503	355	17-6928	271	18-1131-2	389	18-2010-9	400	18-4268-20	385
17-1135	353	17-5503-4	355	17-6931	273	18-1132	388	18-2021	404	18-4269	385
17-1322-2	354	17-5503-6	355	17-6932	273	18-1132-2	388	18-2023	404	18-4269-20	385
17-1332	354	17-5505	355	17-6935	274	18-1134	388	18-2041	404	18-4270	385
17-1334	354	17-5505-6	355	17-6936	272	18-1134-1	388	18-2043	404	18-4274	385
17-1352	354	17-5506	355	17-6951	270	18-1134-2	389	18-2071	404	18-4275	386
17-1412	353	17-5508	355	17-6952	271	18-1136	388	18-2073	404	18-4280	386
17-1422	354	17-6201-6	350	17-7026	351	18-1136-2	389	18-2109	400	18-4290	392
17-1424	354	17-6202	350	17-7126	351	18-1144	389	18-2109-2	400	18-4291	392
17-1512	354	17-6202-6	350	17-7226	351	18-1146	389	18-2211	397	18-4300	386
17-1522	354	17-6202-8	350	18-0000	383	18-1155	388	18-2221	397	18-4301	386
17-1603	354	17-6203	350	18-0001	383	18-1161	389	18-2222	398	18-4302	386
17-2502	355	17-6203-6	350	18-0002	356	18-1161-2	389	18-2223	398	18-4401	386
17-2502-4	356	17-6203-8	350	18-0004	356	18-1162	389	18-2400	390	18-4402	386
17-2512	356	17-6204	350	18-0005	356	18-1164	389	18-2701	285	18-5001	401
17-2512-4	356	17-6204-3	350	18-0006	356	18-1164-1	389	18-2703	285	18-5004	401
17-2522	355	17-6204-6	350	18-0007	356	18-1164-2	389	18-2710	285	18-5005	401
17-2522-4	356	17-6205	350	18-0008	356	18-1166	389	18-2720	285	18-5060	400
17-4003	358	17-6205-6	350	18-0012	356	18-1166-2	389	18-2745	285	18-5060-1	400
17-4005	358	17-6206	350	18-0014	356	18-1170	394	18-3021	404	18-5061-9	401
17-4006	358	17-6206-6	350	18-0015	356	18-1172	394	18-3031	404	18-5062-9	401
17-4007	358	17-6207	350	18-0022	356	18-1173	394	18-3051	404	18-5070-9	400
17-4008	358	17-6207-6	350	18-0024	356	18-1174	394	18-3071	404	18-5071-9	401
17-4013	358	17-6208	350	18-0025	356	18-1175	394	18-3101	404	18-5072-9	401
17-4015	358	17-6208-6	350	18-0102	356	18-1176	394	18-3151	404	18-5091-9	401
17-4016	358	17-6209	350	18-0111	385	18-1180	387	18-3201	404	18-5150	400
17-4017	358	17-6209-6	350	18-0112	356	18-1181	387	18-3251	404	18-6001	404
17-4023	357	17-6210	350	18-0121	383	18-1182	387	18-4000	391	18-6002	404
17-4025	357	17-6210-6	350	18-0140	395	18-1183	387	18-4004	391	18-6003	404

Артикул	Страница	Артикул	Страница	Артикул	Страница	Артикул	Страница	Артикул	Страница	Артикул	Страница
19-2070-1	433	201-100-6	472	20-6005	72	22-0002	73	25-0106	75	28-0032-3	36
19-3015	316	201-100-8	472	20-6006	72	22-0003	73	25-0109	75	28-0032-4	36
19-3025	316	201-150-1	472	20-6007	72	22-0004	73	25-0120	74	28-0032-6	36
19-3030	316	201-150-8	472	20-6008	75	22-0006	73	25-0206	75	28-0040-2	35
19-3040	316	201-200-2	472	20-6009	70	22-0007	73	25-0209	75	28-0060-2	35
19-3135	316	20-1501	71	20-6010	72	22-0008	73	25-0306	75	28-0116	37
19-3136	316	20-1502	71	20-7001	72	22-0009	70	25-0309	75	28-0116-1	37
19-3150	316	20-1503	71	20-7002	72	22-0010	73	25-0506	75	28-0116-2	37
19-3235	316	20-1504	71	20-7003	72	22-2001	74	25-0509	75	28-0120	37
19-3250	316	20-1505	71	20-7004	72	22-2002	74	25-0606	75	28-0120-1	37
19-4520	433	20-1506	71	20-7005	72	22-2003	74	25-0609	75	28-0120-2	37
19-5020	433	20-1507	71	20-7006	72	22-2004	74	25-0906	75	28-0125	37
200-005-1	472	20-2001	71	20-7010	72	22-2006	74	25-0909	75	28-0125-1	37
200-005-2	472	20-2002	71	20-8001	72	22-5001	74	25-1306	75	28-0125-2	37
200-005-3	471	20-2003	71	20-8002	72	22-5002	74	25-1309	75	28-0132	37
200-005-5	471	20-2004	71	20-8003	72	22-5003	74	25-1606	75	28-0132-1	37
200-012-1	472	20-2005	71	20-8004	72	22-5004	74	25-1609	75	28-0132-2	37
200-012-2	472	20-2006	71	20-8005	72	22-5006	74	25-1906	75	28-0216	37
200-012-3	471	20-2007	71	20-8006	72	22-5007	74	25-1909	75	28-0220	37
200-012-5	471	202-007-1	412	20-8007	72	22-5008	74	25-2506	75	28-0225	37
200-024-1	472	20-2009	70	20-8009	70	22-5009	70	25-2509	75	28-0316	37
200-024-2	472	20-2010	71	20-8010	72	22-5010	74	25-3806	75	28-0317	37
200-024-3	471	202-015	412	20-9001	72	23-0001	74	25-3809	75	28-0318	37
200-024-5	471	202-020	412	20-9002	72	23-0002	74	25-5006	75	28-0319	37
200-036-1	472	202-030	412	20-9003	72	23-0003	74	25-5009	75	28-1000	38
200-036-2	472	202-050	412	20-9004	72	23-0004	74	26-0003	75	28-1001	38
200-036-3	471	202-100	412	20-9005	72	23-0005	74	26-0009	75	28-1002	38
200-036-5	471	202-150	412	20-9006	73	23-0006	74	26-0024	75	28-1003	38
200-050-1	472	202-200	412	21-0001	73	23-0007	74	26-0033	75	28-1004	38
200-050-2	472	20-2501	71	21-0002	73	23-0019	76	26-0055	75	28-1005	38
200-050-3	471	20-2502	71	21-0003	73	23-0033	76	26-0075	75	28-1006	38
200-060-4	472	20-2503	71	21-0004	73	23-0051	76	26-0095	75	28-1010	37
200-072-1	472	20-2504	71	21-0006	73	23-0070	76	26-0160	75	28-1011	37
200-072-2	472	20-2505	71	21-0007	73	23-0089	76	26-0180	75	28-1012	37
200-072-3	471	20-2506	71	21-0008	73	23-0115	76	26-1201	75	28-1012-1	37
200-080-4	472	20-3001	71	21-0009	70	23-0130	76	26-1204	75	28-1013	37
200-100-1	472	20-3002	71	21-0010	72	23-1206	76	26-1209	75	28-1014	37
200-100-2	472	20-3003	71	21-0610-1	443	23-1606	76	26-1801	75	28-1015	37
200-100-3	471	20-3004	71	21-2001	73	23-2406	76	26-1804	75	28-1016	37
200-100-4	472	20-3005	71	21-2002	73	23-3206	76	26-1809	75	28-1017	37
200-100-8	473	20-3006	71	21-2003	73	23-4006	76	26-2401	75	28-1018	37
200-120-4	472	20-3007	71	21-2004	73	23-5001	74	26-2404	75	28-1020	37
200-120-7	473	20-3009	70	21-2005	73	23-5002	74	26-2409	75	28-1021	37
200-150-1	472	20-3010	71	21-2006	73	23-5003	74	26-3001	75	28-1023	37
200-150-2	472	20-3501	71	21-2007	73	23-5004	74	26-3004	75	28-1024	37
200-150-3	471	20-3502	71	21-2008	75	23-5006	74	26-3009	75	28-1025	37
200-150-4	472	20-3503	71	21-2010	73	23-5007	74	26-4801	75	28-1026	37
200-150-7	473	20-3504	71	21-3001	73	23-5008	74	26-4804	75	28-1027	37
200-150-8	473	20-3505	71	21-3002	73	23-5206	76	26-4809	75	28-1212-2	35
200-200-1	472	20-3506	72	21-3003	73	23-6006	76	26-6001	75	28-1510-2	35
200-200-2	472	20-3509	70	21-3004	73	23-9006	76	26-6004	75	28-1616-2	35
200-200-4	472	20-4001	72	21-3006	73	24-0001	74	26-6009	75	28-2010-2	35
200-200-7	473	20-4002	72	21-3008	73	24-0002	74	26-9001	75	28-2015	38
200-300-1	472	20-4003	72	21-3009	70	24-0003	74	26-9004	75	28-2020	38
200-300-2	472	20-4004	72	21-5001	73	24-0004	74	26-9009	75	28-2025	38
200-300-7	473	20-4006	72	21-5002	73	24-0006	74	28-0008	38	28-2025-5	38
200-400-1	472	20-4007	72	21-5003	73	24-0007	74	28-0016-10	36	28-2516-2	35
20-1001	71	20-4009	70	21-5004	73	24-0008	74	28-0016-2	36	28-2525-2	35
20-1002	71	20-4010	72	21-5005	73	25-0001	74	28-0016-3	36	28-3000	39
20-1003	71	20-4808	75	21-5006	73	25-0002	74	28-0016-4	36	28-3001	39
20-1004	71	20-5001	72	21-5007	73	25-0003	74	28-0016-6	36	28-3002	39
20-1005	71	20-5002	72	21-5009	70	25-0004	74	28-0020-10	36	28-3003	39
20-1006	71	20-5003	72	21-5010	73	25-0005	74	28-0020-2	36	28-3004	39
20-1009	70	20-5004	72	21-8004	73	25-0006	74	28-0020-3	36	28-3005	39
20-1010	71	20-5005	72	21-8006	73	25-0007	74	28-0020-4	36	28-3006	39
201-024-1	472	20-5006	72	21-9001	73	25-0060	74	28-0020-6	36	28-3010	35
201-024-2	472	20-5009	70	21-9002	73	25-0061	74	28-0025-10	36	28-3011	35
201-024-3	471	20-5010	72	21-9003	73	25-0062	74	28-0025-2	36	28-3012	35
201-024-6	471	20-6001	72	21-9004	73	25-0063	74	28-0025-3	36	28-3013	35
201-072-1	472	20-6002	72	21-9006	73	25-0064	74	28-0025-4	36	28-3020	39
201-072-2	472	20-6003	72	21-9008	75	25-0080	74	28-0025-6	36	28-3021	39
201-072-3	471	20-6004	72	22-0001	73	25-0100	74	28-0032-2	36	28-3022	39

Артикул	Страница	Артикул	Страница	Артикул	Страница	Артикул	Страница	Артикул	Страница	Артикул	Страница
28-3023	39	30-1103	382	31-0702	433	34-0485	365	36-2172	84	36-2590	87
28-3024	39	30-1104	382	31-0703	434	34-0485-1	366	36-2173	84	36-2591	87
28-3025	39	30-1105	382	31-0704	434	34-0486	364	36-2175	84	36-2592	87
28-3026	39	30-1106	382	31-0705	434	34-0487	365	36-2176	84	36-2593	87
28-3030	39	30-1107	382	31-0706	434	34-0487-1	366	36-2177	84	36-2595	87
28-4016-2	35	30-1108	382	31-0707	434	34-0488	365	36-2178	84	36-2596	87
28-4025-2	35	30-1109	382	31-0801	189	34-0489	364	36-2190	84	36-2597	87
28-4040-2	35	30-1110	382	31-0802	189	34-0492	275	36-2191	84	36-2598	87
28-6040-2	35	30-1111	382	31-0803	189	34-0493	275	36-2192	84	36-2610	88
28-6060-2	35	30-1112	382	31-0804	189	34-0494	275	36-2193	84	36-2620	88
28-7620	37	30-1406	379	31-0805	189	34-0495	275	36-2210	85	36-2630	88
28-7625	37	30-1409	379	31-0808	189	34-0496	275	36-2211	85	36-2670	87
28-8040-2	35	30-1411	379	31-0820	189	34-0497	275	36-2212	85	36-2671	87
28-8060-2	35	30-1419	379	31-0822	189	34-0498	275	36-2213	85	36-2672	87
29-0101	77	30-1423	379	31-0830	189	34-0551	360	36-2220	85	36-2673	87
29-0102	77	30-1428	379	31-0840	189	34-0553	363	36-2225	84	36-2690	88
29-0103	77	30-2000	379	32-0101	19	34-0555	363	36-2226	84	36-2715	87
29-0104	77	30-2010	379	32-0101-9	20	34-0562	366	36-2252	85	36-3010	89
29-0105	77	30-2010-05	379	32-0102	19	34-0564	366	36-2270	84	36-3011	89
29-0106	77	30-2012-4	276	32-0102-9	20	34-0565	365	36-2271	84	36-3012	89
29-0107	77	30-2020	379	32-0103	19	34-0566	366	36-2272	84	36-3020	89
29-0151	78	30-2022-4	276	32-0103-9	20	34-0568	366	36-2273	84	36-3021	89
29-0152	78	30-2030	379	32-0104	19	34-0570	365	36-2310	85	36-3025	15
29-0153	78	30-2030-05	379	32-0104-9	20	34-0571	365	36-2330	85	36-3030	89
29-0154	78	30-2035	379	32-0105	20	34-0573	365	36-2331	85	36-3031	89
29-0155	78	30-2035-05	379	32-0105-9	20	34-0574	365	36-2332	85	36-3032	89
29-0156	78	30-2040	379	32-0106	20	34-0577	365	36-2333	85	36-3033	89
29-0158	78	30-2045-4	276	32-0106-9	20	34-0577-1	366	36-2340	85	36-3040	89
29-0160	78	30-2050	379	34-0100	359	34-0578	365	36-2343	85	36-3041	89
29-0162	78	30-2060	379	34-0105	359	34-0578-1	366	36-2346	85	36-3042	89
29-0165	78	30-2065	379	34-0107-4	359	34-0579	365	36-2350	85	36-3043	89
29-0170	78	30-2070-4	276	34-0252	359	34-0580	364	36-2351	85	36-3049	89
29-0175	78	30-2080	379	34-0255	359	34-0581	364	36-2352	85	36-3050	90
30-0010	382	30-2085	379	34-0257	359	34-0582	365	36-2353	85	36-3051	90
30-0020	382	30-2090-4	276	34-0261	360	34-0583	364	36-2360	85	36-3052	90
30-0030	382	30-2120-4	276	34-0263	360	34-0589	365	36-2361	85	36-3053	90
30-0040	382	30-2170-4	276	34-0265	359	34-0590	365	36-2362	85	36-3060	90
30-0050	382	30-6012-4	276	34-0267	359	34-0591	364	36-2363	85	36-3061	90
30-0210-2	399	30-6045-4	276	34-0401	361	34-0592	364	36-2370	85	36-3070	89
30-0210-5	399	30-6070-4	276	34-0402	360	34-0593	365	36-2375	85	36-3071	89
30-0500-3	399	31-0001	185	34-0403	362	34-0594	364	36-2380	85	36-3072	89
30-1010	381	31-0011	185	34-0403-2	361	34-0595	364	36-2390	86	36-3073	89
30-1011	380	31-0021	185	34-0407	360	34-0596	365	36-2391	86	36-3080	89
30-1012	380	31-0101	186	34-0408	363	34-0860	364	36-2392	86	36-3081	89
30-1013	380	31-0111	186	34-0410	360	36-2010	83	36-2410	86	36-3082	89
30-1014	380	31-0202	185	34-0410-1	360	36-2011	83	36-2411	86	36-3083	89
30-1020	380	31-0212	186	34-0411	362	36-2012	83	36-2412	86	36-3150	91
30-1024	380	31-0221	185	34-0411-1	362	36-2030	83	36-2413	86	36-3151	91
30-1025	381	31-0222	185	34-0412	361	36-2031	83	36-2430	86	36-3152	91
30-1026	380	31-0242	186	34-0412-1	361	36-2050	83	36-2450	86	36-3210	91
30-1027	380	31-0243	186	34-0413	362	36-2051	83	36-2490	88	36-3211	91
30-1028	381	31-0244	187	34-0413-1	362	36-2110	83	36-2510	86	36-3212	91
30-1029	381	31-0245	186	34-0414	361	36-2111	83	36-2511	86	36-3220	91
30-1030	381	31-0246	186	34-0414-1	361	36-2113	83	36-2520	88	36-3221	91
30-1031	381	31-0247	186	34-0415	362	36-2130	83	36-2525	88	36-3222	91
30-1032	381	31-0261	186	34-0415-1	362	36-2131	83	36-2530	86	36-3230	91
30-1033	381	31-0401	188	34-0421	361	36-2133	83	36-2531	86	36-3231	91
30-1034	381	31-0403	187	34-0422	362	36-2140	83	36-2532	86	36-3232	91
30-1035	381	31-0406	187	34-0423	361	36-2144	84	36-2533	86	36-3233	91
30-1036	381	31-0407	188	34-0424	363	36-2145	84	36-2550	86	36-3240	92
30-1037	381	31-0408	188	34-0431	406	36-2146	84	36-2560	86	36-3241	92
30-1038	381	31-0409	188	34-0432	406	36-2150	83	36-2570	86	36-3242	92
30-1039	381	31-0411	188	34-0434	406	36-2151	83	36-2571	86	36-3243	92
30-1040	381	31-0503	187	34-0450	363	36-2152	83	36-2572	86	36-3244	92
30-1041	381	31-0512	188	34-0452	406	36-2153	83	36-2573	86	36-3245	92
30-1042	380	31-0513	188	34-0455	363	36-2160	84	36-2580	87	36-3250	91
30-1043	380	31-0531	187	34-0480	364	36-2161	84	36-2581	87	36-3251	91
30-1050	380	31-0532	187	34-0481	364	36-2162	84	36-2583	87	36-3252	91
30-1052	380	31-0535	187	34-0482	364	36-2163	84	36-2585	86	36-3253	91
30-1061	381	31-0560	186	34-0483	365	36-2165	84	36-2586	86	36-3254	91
30-1101	382	31-0565	187	34-0483-1	366	36-2170	84	36-2587	86	36-3255	91
30-1102	382	31-0701	433	34-0484	364	36-2171	84	36-2588	86	36-3260	92

АТИКУЛ	Страница	АТИКУЛ	Страница	АТИКУЛ	Страница	АТИКУЛ	Страница	АТИКУЛ	Страница	АТИКУЛ	Страница
36-3261	92	36-4150	94	36-4792	96	45-0252	259	46-0239	308	49-0204	76
36-3262	92	36-4151	94	36-4810	96	45-0253	257	46-0241	308	49-0206	76
36-3263	92	36-4152	94	36-4811	96	45-0254	258	46-0243	308	49-0301	76
36-3264	92	36-4170	94	36-4812	96	45-0255	258	46-0245	307	49-0304	76
36-3265	92	36-4171	95	36-4813	96	45-0256	260	46-0247	308	49-0306	76
36-3270	92	36-4172	95	36-4814	96	45-0257	260	46-0249	308	49-0401	76
36-3310	89	36-4310	94	36-4830	96	45-0258	257	46-0251	308	49-0404	76
36-3311	89	36-4311	94	36-4831	96	45-0260	254	46-0253	315	49-0406	76
36-3330	89	36-4330	95	36-4832	96	45-0261	255	46-0503	315	49-0501	76
36-3331	89	36-4331	95	36-4833	96	45-0262	255	46-0505	315	49-0504	76
36-3332	89	36-4332	95	36-4834	96	45-0263	253	46-0862	405	49-0506	76
36-3333	89	36-4333	95	38-0001	377	45-0264	256	46-0865	405	49-0601	76
36-3334	89	36-4350	95	38-0005	377	45-0265	256	46-0869	405	49-0604	76
36-3350	90	36-4351	95	38-0011	377	45-0266	254	46-0871	405	49-0606	76
36-3351	90	36-4352	95	38-0014	377	45-0267	254	46-0873	405	49-0801	76
36-3352	90	36-4353	95	38-0015	377	45-0268	253	47-1003	130	49-0804	76
36-3353	90	36-4360	95	38-0025	377	45-0269	267	47-1005	130	49-0806	76
36-3354	90	36-4370	95	38-0030	377	45-0270	267	47-1005-1	130	49-1001	76
36-3355	90	36-4371	95	38-0035	377	45-0271	259	47-1005-6	130	49-1004	76
36-3370	96	36-4372	95	38-0050	367	45-0272	258	47-1007	130	49-1006	76
36-3371	96	36-4373	95	38-0060	367	45-0273	268	47-1010	130	49-1206	76
36-3372	96	36-4390	95	38-0070	367	45-0274	269	47-1010-1	130	49-1506	76
36-3373	96	36-4410	87	38-0080	367	45-0275	269	47-1010-6	130	49-2006	76
36-3380	96	36-4420	88	38-0090	367	45-0276	258	47-1015	130	49-5001	38
36-3381	96	36-4430	88	38-0100	429	45-0277	257	47-1015-1	130	49-5002	38
36-3382	96	36-4440	87	38-0101	378	45-0278	254	47-1015-6	130	49-5003	38
36-3383	96	36-4441	87	38-0210	378	45-0279	254	47-1020	130	49-5004	38
36-3385	92	36-4442	87	38-0300	366	45-0312	312	47-1025	130	49-5005	38
36-3410	92	36-4443	87	38-0310	366	45-0313	312	47-1030	130	49-5006	38
36-3411	92	36-4460	87	38-0320	366	45-0314	312	47-1050	130	49-5007	38
36-3412	92	36-4461	87	38-0330	366	45-0315	312	47-1070	130	49-5008	38
36-3420	92	36-4462	87	38-0340	367	45-0332	313	47-1100	130	49-5009	38
36-3421	92	36-4463	87	40-0003	401	45-0333	313	47-5005-6	130	49-5010	38
36-3423	92	36-4465	87	40-0004	401	45-0334	313	47-5010-6	130	49-5011	38
36-3424	92	36-4466	87	40-0005	401	45-0335	313	47-5020-6	130	49-5012	38
36-3430	92	36-4468	87	40-0600-4	399	45-0336	313	47-5030-6	130	49-5013	38
36-3431	92	36-4470	95	40-0605	399	45-0337	313	48-1016	78	49-5015	38
36-3433	92	36-4472	95	45-0131	253	45-0338	313	48-1025	78	49-5016	38
36-3434	92	36-4474	95	45-0132	255	45-0339	313	48-1030	78	49-5017	38
36-3440	92	36-44610	95	45-0134	255	45-0340	314	48-1055	78	49-5018	38
36-3441	92	36-44611	95	45-0135	254	45-0347	314	48-1074	78	49-9046	78
36-3443	92	36-44650	95	45-0141	253	45-0348	314	48-1097	78	49-9066	78
36-3450	92	36-44651	95	45-0143	256	45-0349	314	48-1120	78	49-9086	78
36-3451	92	36-44652	95	45-0144	255	45-0350	253	48-2024	79	49-9106	78
36-3453	92	36-44653	95	45-0145	255	45-0352	254	48-2038	79	49-9126	78
36-3454	92	36-44654	95	45-0149	268	45-0354	254	48-2048	79	49-9156	78
36-3455	92	36-4710	96	45-0155	253	45-0358	255	48-2060	79	49-9206	78
36-3460	93	36-4711	96	45-0156	259	45-0360	256	48-3024	79	51-0501	438
36-3463	93	36-4712	96	45-0157	259	45-0362	255	48-3048	79	51-0501-2	438
36-3510	93	36-4713	96	45-0158	254	45-0401	250	48-3060	79	51-0501-3	439
36-3511	93	36-4715	96	45-0159	253	45-0403	250	48-3070	79	51-0501-4	441
36-3513	93	36-4716	96	45-0171	261	45-0405	251	48-3087	79	51-0501-7	441
36-3530	93	36-4717	96	45-0173	262	45-0411	250	48-3110	79	51-0502	438
36-3531	93	36-4718	96	45-0175	263	45-0413	250	48-3125	79	51-0502-2	438
36-3533	93	36-4719	96	45-0181	262	45-0415	251	48-4038	79	51-0502-3	439
36-3540	93	36-4720	96	45-0183	262	46-0101	307	48-4050	79	51-0502-4	441
36-3541	93	36-4721	96	45-0185	263	46-0115	307	48-4070	79	51-0502-7	441
36-3550	90	36-4722	96	45-0187	263	46-0205	375	48-4082	79	51-0503	438
36-3551	90	36-4723	96	45-0191	261	46-0207	309	48-4090	79	51-0503-2	438
36-3552	90	36-4724	96	45-0200	252	46-0209	309	48-5042	79	51-0503-3	439
36-3553	90	36-4730	96	45-0201	264	46-0215	375	48-5057	79	51-0503-4	441
36-3554	90	36-4731	96	45-0203	264	46-0217	309	48-5070	79	51-0503-7	441
36-4010	93	36-4732	96	45-0205	265	46-0219	314	48-5090	79	51-0504	438
36-4011	93	36-4751	96	45-0210	252	46-0221	314	48-9004	80	51-0504-2	438
36-4020	93	36-4752	96	45-0211	266	46-0223	314	48-9006	80	51-0504-3	439
36-4021	93	36-4753	96	45-0215	266	46-0225	314	48-9012	80	51-0504-4	441
36-4110	94	36-4770	96	45-0220	252	46-0227	314	48-9013	80	51-0504-5	440
36-4111	94	36-4771	96	45-0230	252	46-0229	314	48-9014	80	51-0504-7	441
36-4112	94	36-4780	96	45-0240	252	46-0231	307	48-9016	80	51-0505	438
36-4130	94	36-4781	96	45-0249	315	46-0233	308	48-9024	80	51-0505-2	438
36-4131	94	36-4790	96	45-0250	252	46-0235	309	48-9026	80	51-0505-3	439
36-4132	94	36-4791	96	45-0251	258	46-0237	308	49-0201	76	51-0505-4	441

Артикул	Страница	Артикул	Страница	Артикул	Страница	Артикул	Страница	Артикул	Страница	Артикул	Страница
51-0505-5	440	51-0527-2	438	51-0643	442	57-0250-5	205	67-0200-5	200	70-0601	371
51-0505-7	441	51-0530	444	51-0644	442	57-0251	205	67-0201	200	70-0605	372
51-0506	438	51-0531	444	51-0645	442	57-0251-5	205	67-0201-5	200	71-0006	421
51-0506-2	438	51-0532	444	51-0646	442	57-0300	205	67-0202	200	71-0007	418
51-0506-3	439	51-0533	444	51-0647	442	57-0301	205	67-0203	200	71-0009	420
51-0506-4	441	51-0536	445	51-0648	442	57-0350	205	67-0250	200	71-0011	419
51-0506-5	440	51-0538	444	51-0649	442	57-0351	205	67-0250-5	200	71-0012	418
51-0506-7	441	51-0539	444	51-0650	442	57-0400	205	67-0251	200	71-0013	419
51-0507	438	51-0550	378	51-0651	442	57-0401	205	67-0251-5	200	71-0014	419
51-0507-3	439	51-0550	446	51-0652	442	57-1302	205	67-0300	200	71-0016	421
51-0507-2	438	51-0550-5	440	51-0653	442	57-1303	205	67-0301	200	71-0017	418
51-0507-4	441	51-0551	378	51-0654	442	60-0069	446	67-0302	200	71-0018	420
51-0507-5	440	51-0551	446	51-0655	442	60-0069-1	446	67-0303	200	71-0019	420
51-0507-7	441	51-0552-5	440	51-0656	442	60-0070	446	67-0350	200	71-0021	419
51-0508	438	51-0560	445	51-0657	442	60-0070-1	446	67-0351	200	71-0022	418
51-0508-2	438	51-0562	444	51-0658	442	60-0071	446	67-0400	200	71-0023	419
51-0508-3	439	51-0563	444	51-0659	442	60-0071-1	446	67-0400-8	200	71-0024	420
51-0508-4	441	51-0564	444	51-0660	442	60-0072	446	67-0401	200	71-0025	419
51-0508-5	440	51-0565	444	56-0001	319	60-0072-1	446	67-0401-8	200	71-0027	418
51-0508-7	441	51-0566	444	56-0002	319	60-0073	446	67-0500	200	71-0028	419
51-0509	438	51-0567	444	56-0003	319	60-0073-1	446	67-0501	200	71-0031	422
51-0509-2	438	51-0568	445	56-0004	319	60-0074	446	67-0502	200	71-0036	421
51-0509-3	439	51-0569	445	56-0005	319	60-0074-1	446	67-0503	200	71-0038	420
51-0509-4	441	51-0569-1	445	56-0006	319	60-0075	447	67-1301	200	71-0039	420
51-0509-5	440	51-0569-2	445	56-0007	319	60-0076	447	67-1302	200	71-0041	422
51-0509-7	441	51-0569-3	445	56-0008	319	60-0602	435	70-0303	435	71-0046	421
51-0510	438	51-0573	445	56-0009	319	60-0611	435	70-0310	427	71-0056	421
51-0510-2	438	51-0574	445	56-0020	318	6-0075-1	447	70-0311	427	71-0066	421
51-0510-4	441	51-0575	445	56-0021	318	6-0076-1	447	70-0312	427	71-0069	419
51-0510-7	441	51-0581	444	56-0022	318	601-301	452	70-0313	427	71-0079	420
51-0511-4	441	51-0584	444	56-0023	318	601-306	452	70-0315	427	71-0104	420
51-0511-7	441	51-0585	444	56-0024	317	601-309	452	70-0317	427	71-0201	423
51-0512	438	51-0601	442	56-0025	318	601-321	452	70-0319	427	71-0202	423
51-0512-2	438	51-0602	442	56-0026	318	601-322	452	70-0320	428	71-0204	423
51-0512-3	439	51-0603	442	56-0027	318	601-326	452	70-0321	428	71-0211	422
51-0512-4	441	51-0604	442	56-0028	318	601-329	452	70-0322	428	71-0212	422
51-0512-7	441	51-0605	442	56-0029	318	601-332	452	70-0323	428	71-0213	422
51-0513-3	439	51-0606	442	56-0030	318	601-336	452	70-0324	427	71-0666	422
51-0513-4	441	51-0607	442	56-0031	317	601-339	452	70-0326	428	72-1000	376
51-0513-7	441	51-0608	442	56-0032	317	601-341	452	70-0327	428	72-1001	376
51-0514	438	51-0609	443	56-0033	317	601-342	452	70-0328	428	72-1002	376
51-0514-2	438	51-0610-2	443	56-0034	318	601-343	452	70-0329	429	72-1003	376
51-0514-3	439	51-0614	443	56-0035	317	601-346	452	70-0330	429	72-1004	376
51-0514-4	441	51-0615	443	56-0036	317	601-349	452	70-0331	429	72-1100	376
51-0514-7	441	51-0615-1	443	56-0037	317	602-201	451	70-0333	428	72-1101	376
51-0515-3	439	51-0616	442	56-0038	317	602-202	451	70-0352	378	72-1200	376
51-0515-4	441	51-0617	442	56-0039	317	602-203	451	70-0353	378	72-3003	192
51-0515-7	441	51-0618	442	56-0040	317	602-204	451	70-0410	421	72-3006	192
51-0516	438	51-0619	442	56-0041	317	602-205	451	70-0420	421	72-3007	192
51-0516-2	438	51-0620	442	56-0042	317	602-206	452	70-0500	371	72-3010	192
51-0516-3	439	51-0621	442	56-0043	317	602-210	451	70-0501	373	72-3013	192
51-0516-4	441	51-0622	442	56-0044	318	602-212	451	70-0502	371	72-3021	192
51-0516-7	441	51-0623	442	56-0045	318	602-213	451	70-0503	372	72-3023	192
51-0517-3	439	51-0624	443	56-0046	318	602-214	451	70-0504	372	72-3043	192
51-0517-4	441	51-0625	443	56-0050	319	602-215	451	70-0505	372	72-3063	192
51-0517-7	441	51-0626	443	56-0051	319	602-221	452	70-0506	371	72-3064	192
51-0518-3	439	51-0627	443	56-0052	319	602-222	452	70-0506-4	373	72-3066	192
51-0518-4	441	51-0628	443	56-0053	319	602-231	452	70-0507	371	72-3111-1	192
51-0518-7	441	51-0629	443	56-0054	319	602-232	452	70-0509	372	72-3111-2	192
51-0519	438	51-0630	443	56-0055	319	603-001	450	70-0511	372	72-3112	192
51-0519-2	438	51-0631	443	56-0070	319	603-002	450	70-0512	373	72-3114	192
51-0519-3	439	51-0632	443	56-0071	319	603-100	450	70-0515	373	72-3115	192
51-0520	438	51-0633	443	56-0072	319	61-0002	435	70-0517	372	72-3132	192
51-0520-2	438	51-0634	443	57-0100	205	61-0003	435	70-0518	373	72-3135	192
51-0520-3	439	51-0635	443	57-0101	205	61-0004	435	70-0520	373	72-3145	192
51-0521-3	439	51-0636	443	57-0150	205	61-0012	435	70-0530	373	72-3192	192
51-0522-3	439	51-0637	442	57-0151	205	61-0013	435	70-0540	373	72-3205	193
51-0523-3	439	51-0638	442	57-0200	205	61-0900	426	70-0580	372	72-3208	193
51-0524	438	51-0639	442	57-0200-4	205	61-0910	426	70-0581	372	72-3210	193
51-0524-2	438	51-0640	442	57-0201	205	67-0150-4	200	70-0582	372	72-3325	193
51-0525-2	438	51-0641	442	57-0201-4	205	67-0151-4	200	70-0592	373	72-3401	193
51-0526-2	438	51-0642	442	57-0250	205	67-0200	200	70-0595	373	72-3402	193

Артикул	Страница	Артикул	Страница	Артикул	Страница	Артикул	Страница	Артикул	Страница	Артикул	Страница
72-3403	193	75-0105	457	77-1520-1	429	79-0185	425	80-2026	414	C-052-1	228
72-3404	193	75-0106	456	77-1521-1	429	79-0186	425	80-2027	414	C-054-1	228
72-3505	193	75-0107	456	77-1550-1	429	79-1001	424	80-2028	414	C-152-1	228
72-4040	403	75-0110	456	77-1551-1	429	79-1002	219	80-2029	414	C-154-1	228
72-4041	403	75-0113	454	77-1720-1	429	79-1002	425	80-2035	414		
72-4060	403	75-0117	454	77-1721-1	429	79-1003	219	80-2036	414		
72-4080	403	75-0119	454	77-1750-1	429	79-1003	425	80-7021	414		
72-4090	403	75-0120	454	77-1751-1	429	79-1004	219	80-7022	414		
72-4120	403	75-0121	454	77-2213-1	430	79-1004	425	80-7023	415		
72-5040	402	75-0122	454	77-2214-1	430	79-1005	219	80-7024	415		
72-5041	402	75-0124	456	77-2314-1	430	79-1005	425	80-7100	414		
72-5050	402	75-0126	456	77-2325-1	430	79-1006	219	80-7101	414		
72-5051	402	75-0130	455	78-0510	29	79-1006	425	80-7102	414		
72-5060	402	75-0131	455	78-0511	29	79-1007	219	80-7103	414		
72-5061	402	75-0131-1	455	78-0512	29	79-1007	425	80-7104	414		
72-5062	402	75-0132	455	78-0513	10	79-1008	219	80-7110	414		
72-5080	402	75-0133	455	78-0514	10	79-1008	425	80-7111	414		
72-5090	402	75-0144	457	78-0515	10	79-1009	219	80-7112	414		
72-6080	402	75-0145	454	78-0516	10	79-1009	425	80-7113	414		
72-6090	402	75-0147	457	78-0517	10	79-1010	219	80-7114	414		
72-6120	402	75-0148	456	78-0520	10	79-1010	425	80-7121	415		
72-6121	402	75-0149	454	78-0521	11	79-1011	219	80-7122	415		
72-6122	402	75-0151	456	78-0522	11	79-1011	425	80-7125	415		
72-6170	402	75-0152	454	78-0523	11	79-1031	219	80-7132	414		
72-7040	403	75-0160	457	78-0524	11	79-1031	425	80-7135	414		
72-7060	403	75-0161	457	78-0525	11	79-1032	219	80-7136	414		
72-7080	403	75-0201	453	78-0526	10	79-1032	425	81-4500	97		
72-7120	403	75-0202	453	78-0527	11	79-1033	219	81-4501	97		
73-0010	374	75-0203	453	78-0528	11	79-1033	425	81-4502	97		
73-0020	374	75-0204	453	78-0529	11	79-1034	219	81-4503	97		
73-0030	374	75-0205	453	78-0530	11	79-1034	425	81-4504	97		
73-0040	374	75-0206	453	79-0003	424	79-1035	219	81-4505	97		
73-0050	374	75-0211	453	79-0004	424	79-1035	425	81-4506	97		
73-0060	374	75-0212	453	79-0005	424	79-1036	219	81-4507	98		
73-0070	375	75-0215	453	79-0006	424	79-1036	425	81-4508	98		
73-0080	375	77-0001-1	429	79-0007	424	79-1037	219	81-4509	98		
73-0100	375	77-0002-1	429	79-0023	424	79-1037	425	81-4510	97		
73-0110	375	77-0005-1	429	79-0024	424	79-1038	219	81-4513	97		
74-0010	309	77-0006-1	429	79-0025	424	79-1038	425	81-4514	98		
74-0020	310	77-0009-1	430	79-0026	424	79-1039	219	81-4515	97		
74-0030	310	77-0010-1	430	79-0027	424	79-1039	425	81-4516	98		
74-0030-1	312	77-0011-2	430	79-0033	424	79-1061	219	81-4517	98		
74-0040	309	77-0012-3	430	79-0034	424	79-1061	425	81-4518	98		
74-0040-1	312	77-0013-4	430	79-0035	424	79-1062	219	81-4519	98		
74-0050	310	77-0014-5	430	79-0036	424	79-1062	425	81-4520	98		
74-0060	310	77-0015-6	430	79-0037	424	79-1081	219	81-4523	99		
74-0070	310	77-0016-7	430	79-0043	424	79-1081	425	81-4524	99		
74-0070-1	311	77-0017-8	430	79-0044	424	79-1082	219	81-4525	99		
74-0080	310	77-0310-1	430	79-0045	424	79-1082	425	81-4526	99		
74-0080-1	311	77-0310-2	430	79-0046	424	79-1083	219	81-4527	98		
74-0090	310	77-0320-1	430	79-0047	424	79-1083	426	81-4530	99		
74-0100	310	77-0320-2	430	79-0057	424	79-1084	219	81-4531	99		
74-0100-1	312	77-0410-1	430	79-0058	424	79-1084	426	81-4532	99		
74-0110	311	77-0410-2	430	79-0059	424	79-1085	219	81-4533	99		
74-0110-1	311	77-0420-1	430	79-0086	424	79-1085	425	81-4538	99		
74-0120	311	77-0420-2	430	79-0088	424	79-1101	219	85-0001	181		
74-0120-1	311	77-0510-1	430	79-0089	424	79-1101	426	85-0002	181		
74-0130	311	77-0510-2	430	79-0103	425	80-1125	412	85-0003	181		
74-0130-1	312	77-0520-1	430	79-0104	425	80-1126	412	85-0004	181		
74-0140	311	77-0520-2	430	79-0105	425	80-1127	412	85-0005	181		
74-0140-1	312	77-0710-1	430	79-0106	425	80-1128	412	85-0006	181		
74-1007	477	77-0710-2	430	79-0113	424	80-1129	412	85-0007	181		
74-1010	477	77-0720-1	430	79-0114	424	80-1130	412	85-0008	426		
74-1107	477	77-0720-2	430	79-0115	424	80-1131	413	85-0009	426		
74-1110	477	77-1320-3	430	79-0163	425	80-1132	413	85-0010	426		
74-2006	477	77-1413-1	429	79-0164	425	80-1133	413	85-0011	426		
75-0046	454	77-1420-1	429	79-0165	425	80-1134	413	88-0203	431		
75-0100	455	77-1420-3	430	79-0166	425	80-2001	413	88-0204	431		
75-0102	455	77-1450-1	429	79-0183	425	80-2002	413	88-0205	431		
75-0103	457	77-1513-1	429	79-0184	425	80-2003	413	88-0206	431		

REXANT



СКАЧАТЬ КАТАЛОГ

www.rexant.ru
www.rexant.info

Артикул 01-021



2 000321 627731