



**Решения**  
для дома и бизнеса

## **ПРАЙС-ЛИСТ**

Внутренние  
инженерные  
системы



# ПРАЙС-ЛИСТ

## Внутренние инженерные системы

Прайс-лист «Внутренние инженерные системы» вступает в силу с января 2026 г.

Для проектирования и монтажа просим пользоваться актуальной технической документацией.

Всю необходимую информацию можно получить, обратившись в ближайшее бюро продаж компании РЕХАУ или посетив сайт [www.rhsolutions.ru](http://www.rhsolutions.ru).

Поставка продукции РЕХАУ и расчет её стоимости осуществляются в соответствии с индивидуальными условиями поставки и расчётов, которые можно получить по запросу.

Авторские права на данный документ защищены. Права на перевод, перепечатку, копирование, радиопередачу, воспроизведение фотомеханическими или другими аналогичными способами, а также на хранение на любых носителях информации принадлежат компании РЕХАУ.

**Масса и вес являются ориентировочными.  
РЕХАУ оставляет за собой право на изменения.**



# Система Качества РЕХАУ — революция в представлении о надежности инженерных систем

Полная уверенность в качестве и подлинности продукции

Новое  
представление  
о качестве



РЕХАУ создала беспрецедентную систему сквозного контроля качества своих изделий от сырья до полки магазина. Каждая деталь содержит уникальный сквозной идентификатор — штрихкод или QR-код, позволяющий инженерам РЕХАУ видеть историю изделия от результатов входного контроля сырья до времени, линии производства и испытаний готовой продукции.

## Приложение РЕХАУ проверит качество изделий

Отсканировав код, вы проверите оригинальность товара.



100%  
оригинальная  
продукция

100% проверка на герметичность каждого изделия. Только после прохождения всех этапов проверки изделие получает уникальный код.

Скачайте приложение РЕХАУ



Гарантируем герметичность





**01 Трубопроводная система PEXAY**  
Водоснабжение и отопление

# Содержание

<b>6</b>	<b>1.1</b>	<b>Трубопроводная система PEXAY для водоснабжения и отопления</b>	<b>35</b>	<b>1.2</b>	<b>Система радиаторной разводки PEXAY</b>
			<b>36</b>	<b>1.2.1</b>	<b>Подключение к отопительному прибору из стены или пола</b>
<b>7</b>	<b>1.1.1</b>	<b>Трубы и комплектующие для монтажа систем водоснабжения и отопления</b>	36		Фитинги и комплектующие для присоединения к отопительным приборам
7		Универсальная труба PEXAY STABIL для систем водоснабжения и отопления	37		Резьбозажимные соединения
7		Универсальная труба PEXAY FLEX для систем водоснабжения и отопления	39		Комплектующие
8		Труба PEXAY PINK для систем отопления			
<b>9</b>	<b>1.1.2</b>	<b>Универсальные фитинги PEXAY для водоснабжения и отопления</b>			
9		Надвижные гильзы LX			
9		Тройники RX+			
14		Соединительные муфты и переходники RX+			
17		Угольники RX+			
19		Настенные угольники RX+			
21		Фильтр сетчатый косой			
22		Надвижные гильзы LX			
22		Тройники MX			
25		Муфты и переходники MX			
28		Угольники MX			
32		Кронштейны			
34		Распределительный коллектор / комплектующие			

## 01 Трубопроводная система PEXAY

### 1.1 Трубопроводная система PEXAY для водоснабжения и отопления



Универсальные трубы PEXAY STABIL и PEXAY FLEX



Фитинги PEXAY из красной бронзы RX+



Фитинги PEXAY из DZR латуни



Коллектор с плавной регулировкой для водоснабжения и отопления



Надвижные гильзы PEXAY MX

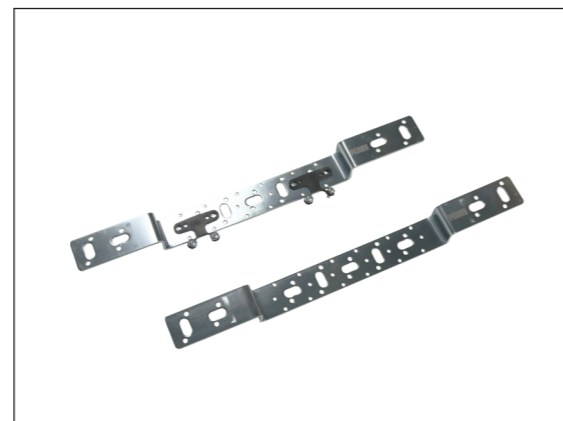

Кронштейны PEXAY

## 01 Трубопроводная система PEXAY

### 1.1.1 Трубы и комплектующие для монтажа систем водоснабжения и отопления

#### Универсальная труба PEXAY STABIL для систем водоснабжения и отопления

- Предназначена для монтажа систем водоснабжения и отопления.
- Универсальная металлополимерная труба из сшитого полиэтилена имеет следующее строение:
  - самонесущий внутренний слой из сшитого полиэтилена (PE-Xa);
  - алюминиевый слой, препятствующий диффузии кислорода;
  - внешний слой из полиэтилена повышенной термостойкости PE-RT тип II.
- Соответствие DIN 16892, EN ISO 15875, ГОСТ 32415-2013
- DVGW-регистрационный номер: DVGW DW-8501AU2346 (допуск к эксплуатации системы).
- Материал: сшитый полиэтилен (PE-Xa/Al/PE-RT), молекулярно сшитый пероксидным методом.
- Класс огнестойкости: B2, нормально воспламеняемый.
- Цвет: серебристый

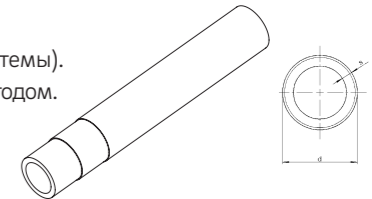

Артикул	Размеры		Объем л/м	Вес кг/м	Форма поставки	Единица поставки	Цена* €/м
	d	мм S					
Бухты:							
<b>11301213100</b>	16,2	2,6	0,095	190,50	бухта 100 м	100 м	4,75
<b>11301313100</b>	20	2,9	0,158	302,39	бухта 100 м	100 м	6,75
<b>11301413050</b>	25	3,7	0,243	135,43	бухта 50 м	50 м	12,16
<b>11301513025</b>	32	4,7	0,401	473,86	бухта 25 м	25 м	14,35
<b>11301113005</b>	40	6,0	0,616	0,734	прям.отрезки 5 м	15 м	38,05

#### Универсальная труба PEXAY FLEX для систем водоснабжения и отопления

- Предназначена для монтажа систем водоснабжения и отопления.
- Универсальная труба из сшитого полиэтилена PE-Xa с кислородозащитным слоем (EVON).
- Соответствие DIN 16892, EN ISO 15875 и ГОСТ 32415-2013, кислородозащитный слой согласно DIN 4726 и СП 60.13330.2020.
- DVGW-регистрационный номер: DVGW DW-8501AU2200 (допуск к эксплуатации системы).
- Материал: сшитый полиэтилен (PE-Xa), молекулярно сшитый пероксидным методом. Кислородозащитный слой EVON.
- Класс огнестойкости: B2, нормально воспламеняемый.
- Цвет: серебристый.

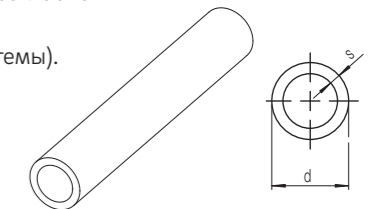

Артикул	Размеры			Объем, л/м	Вес кг/м	Форма поставки	Единица поставки	Цена* €/м
	d	s	Dy					
Бухты:								
<b>11303703100</b>	16	2,2	12	0,106	0,103	бухта 100 м	100 м	2,49
<b>11303803100</b>	20	2,8	15	0,163	0,158	бухта 100 м	100 м	3,72
<b>11303903050</b>	25	3,5	20	0,254	0,235	бухта 50 м	50 м	5,77
<b>11304003050</b>	32	4,4	25	0,423	0,385	бухта 50 м	50 м	9,38
Отрезки:								
<b>11304103006</b>	40	5,5	32	0,661	0,584	прям.отрезки 6 м	12 м	18,20
<b>11304203006</b>	50	6,9	40	1,029	0,914	прям.отрезки 6 м	6 м	23,95
<b>11304303006</b>	63	8,6	50	1,647	1,458	прям.отрезки 6 м	6 м	35,34

\* Рекомендованные цены с НДС

**Труба РЕХАУ PINK для систем отопления**

- Предназначена для систем отопления.
- Труба из сшитого полиэтилена РЕ-Ха с кислородозащитным слоем (EVOH).
- Соответствие стандарту DIN 16892, EN ISO 15875 и ГОСТ 32415-2013, кислородозащитный слой согласно DIN 4726 и СП 60.13330.2020.
- Материал: сшитый полиэтилен (РЕ-Ха), молекулярно сшитый пероксидным методом. Кислородозащитный слой EVOH
- Цвет: лиловый.

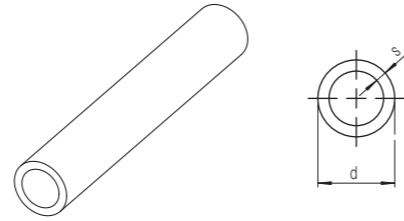

Артикул	Размеры мм			Объем, л/м	Вес кг/м	Форма поставки	Единица поставки	Цена* €/м
	d	s	Dy					
Бухты:								
<b>11360423120</b>	16	2,2	12	0,106	0,100	бухта 120 м	120 м	2,38
<b>11360523120</b>	20	2,8	15	0,163	0,150	бухта 120 м	120 м	3,46
<b>11360623050</b>	25	3,5	20	0,254	0,240	бухта 50 м	50 м	5,37
<b>11360723050</b>	32	4,4	25	0,423	0,380	бухта 50 м	50 м	8,72

**Фиксирующий желоб**

- Для уменьшения линейных расширений. Используется для фиксации труб РЕХАУ из полиэтилена РЕ-Ха при открытой прокладке. Уменьшает температурные удлинения труб РЕХАУ РЕ-Ха. Позволяет увеличить расстояние между хомутами.
- Материал: оцинкованная сталь

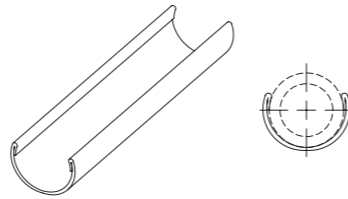

Артикул	Для трубы из РЕ-Ха	Длина желоба	Вес кг/м	Единица поставки	Цена* €/шт
<b>11380333001</b>	16/17	3 м	0,26	30 м отрезки	2,60
<b>11380433001</b>	20	3 м	0,326	30 м отрезки	2,82
<b>11380533001</b>	25	3 м	0,46	30 м отрезки	3,72
<b>11380633001</b>	32	3 м	0,56	30 м отрезки	4,59
<b>11380733001</b>	40	3 м	0,933	15 м отрезки	6,99
<b>11380833001</b>	50	3 м	0,112	15 м отрезки	8,67
<b>11380933001</b>	63	3 м	0,1166	15 м отрезки	10,41

\* Рекомендованные цены с НДС

**1.1.2 Универсальные фитинги РЕХАУ для водоснабжения и отопления****Надвижные гильзы LX****Надвижная гильза РЕХАУ LX**

- Используется для выполнения прочных соединений РЕХАУ с помощью надвижных гильз.
- Соответствие DIN 1988, DIN EN 806 и рабочим стандартам DVGW W 534, DVGW VP 625 и DVGW VP 626.
- Допустима для прокладки под штукатуркой согласно DIN 18380, СП 60.13330.2020, СП 30.13330.2020.
- Материал: латунь.
- Цвет: латунь.

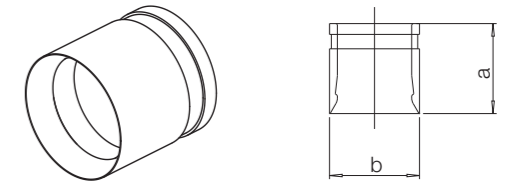

Артикул	Типоразмер	Размеры мм		Вес, кг/шт	Единица поставки, шт	Цена* €/шт
		a	b			
<b>11080011001</b>	16	24	22	0,026	100	1,44
<b>11080021001</b>	20	25	25	0,029	100	1,48
<b>11080031001</b>	25	29	30	0,046	100	2,53
<b>11080041001</b>	32	34	39	0,092	50	5,27
<b>11080051001</b>	40	37	49	0,141	25	9,43
<b>11397713002</b>	50	44	61	0,297	25	12,35
<b>11397813002</b>	63	53	74	0,422	25	23,58

**Тройники RX+****Тройник РЕХАУ равнопроходный RX+**

- Используется для монтажа систем водоснабжения и отопления с трубами РЕХАУ.
- Материал: красная бронза согласно DIN SPEC 2701.
- Цвет: красная бронза.

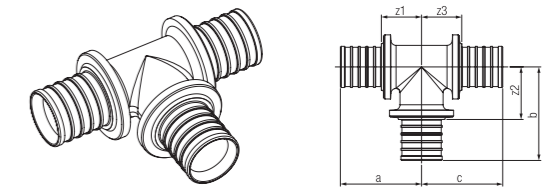

Артикул	Типоразмер	Размеры мм			Вес кг/шт	Единица поставки шт	Цена* €/шт			
		a	b	c						
<b>14570313001</b>	16-16-16	35	38	35	z <sub>1</sub> 22	z <sub>2</sub> 25	z <sub>3</sub> 22	0,097	10	11,26
<b>14570323001</b>	20-20-20	41	44	41	z <sub>1</sub> 24	z <sub>2</sub> 27	z <sub>3</sub> 24	0,137	10	15,21
<b>14570333001</b>	25-25-25	52	55	52	z <sub>1</sub> 29	z <sub>2</sub> 32	z <sub>3</sub> 29	0,247	10	23,06
<b>14570343001</b>	32-32-32	57	65	57	z <sub>1</sub> 30	z <sub>2</sub> 38	z <sub>3</sub> 30	0,400	3	43,22
<b>14570353001</b>	40-40-40	67	75	67	z <sub>1</sub> 34	z <sub>2</sub> 45	z <sub>3</sub> 34	0,818	2	77,92

\* Рекомендованные цены с НДС

**Тройник РЕХАУ с уменьшенным боковым проходом RX+**

- Используется для монтажа систем водоснабжения и отопления с трубами РЕХАУ.
- Материал: красная бронза согласно DIN SPEC 2701.
- Цвет: красная бронза.

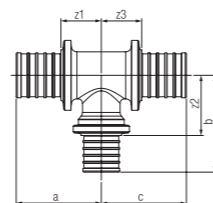
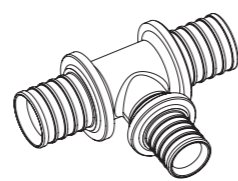

Артикул	Типоразмер	Размеры мм						Вес, кг/шт	Единица поставки шт	Цена* €/шт
		a	b	c	z <sub>1</sub>	z <sub>2</sub>	z <sub>3</sub>			
14570613001	20-16-20	39	39	39	22	27	22	0,120	10	13,65
14570623001	25-16-25	46	59	46	24	30	24	0,181	10	20,69
14570633001	25-20-25	48	47	48	26	30	26	0,200	10	23,14
14570643001	32-16-32	55	48	55	28	36	28	0,277	3	33,67
14570653001	32-20-32	54	50	54	27	33	27	0,297	3	33,87
14570663001	32-25-32	56	58	56	29	35	29	0,339	3	38,88
14570673001	40-20-40	64	56	64	32	39	32	0,559	2	77,92
14570683001	40-25-40	66	67	66	34	44	34	0,605	2	77,92
14570693001	40-32-40	66	73	66	34	46	34	0,675	2	77,92

**Тройник РЕХАУ с уменьшенным торцевым проходом RX+**

- Используется для монтажа систем водоснабжения и отопления с трубами РЕХАУ.
- Материал: красная бронза согласно DIN SPEC 2701.
- Цвет: красная бронза.

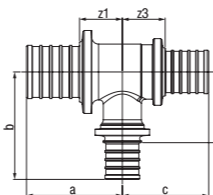
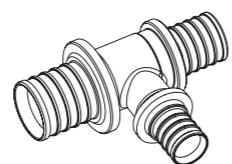

Артикул	Типоразмер	Размеры мм						Вес, кг/шт	Единица поставки шт	Цена* €/шт
		a	b	c	z <sub>1</sub>	z <sub>2</sub>	z <sub>3</sub>			
14570713001	20-20-16	41	44	36	24	27	23	0,129	10	15,23
14570723001	25-25-16	52	55	40	29	32	27	0,202	10	22,40
14570733001	25-25-20	56	56	48	33	33	31	0,211	10	22,40
14570743001	32-32-20	61	65	45	34	28	29	0,336	3	39,45
14570753001	32-32-25	58	64	59	32	37	36	0,363	3	39,45

\* Рекомендованные цены с НДС

**Тройник РЕХАУ с уменьшенным боковым и торцевым проходами RX+**

- Используется для монтажа систем водоснабжения и отопления с трубами РЕХАУ.
- Материал: красная бронза согласно DIN SPEC 2701.
- Цвет: красная бронза.

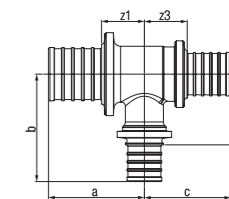
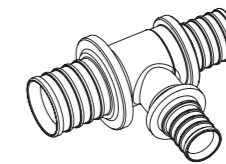

Артикул	Типоразмер	Размеры мм						Вес, кг/шт	Единица поставки шт	Цена* €/шт
		a	b	c	z <sub>1</sub>	z <sub>2</sub>	z <sub>3</sub>			
14570813001	20-16-16	39	39	36	22	27	23	0,113	10	13,30
14570823001	25-16-16	47	42	36	24	30	23	0,148	10	14,57
14570833001	25-16-20	47	42	39	24	30	22	0,155	10	16,99
14570843001	25-20-16	49	47	35	26	31	23	0,160	10	18,64
14570853001	25-20-20	49	47	41	26	30	24	0,176	10	18,64
14570863001	32-20-20	55	51	40	28	35	24	0,235	3	37,54
14570873001	32-20-25	53	51	47	26	35	24	0,265	3	37,54
14570893001	32-25-20	55	59	48	28	36	31	0,280	3	37,54
14570913001	32-25-25	58	58	53	31	35	30	0,309	3	37,54
14570923001	40-32-32	64	71	60	32	44	33	0,536	2	71,97

**Тройник РЕХАУ с увеличенным боковым проходом RX+**

- Используется для монтажа систем водоснабжения и отопления с трубами РЕХАУ.
- Материал: красная бронза согласно DIN SPEC 2701.
- Цвет: красная бронза.

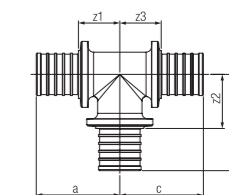
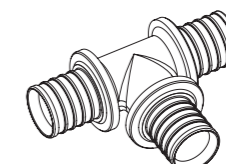

Артикул	Типоразмер	Размеры мм						Вес, кг/шт	Единица поставки шт	Цена* €/шт
		a	b	c	z <sub>1</sub>	z <sub>2</sub>	z <sub>3</sub>			
14571013001	16-20-16	36	42	36	24	26	24	0,115	10	12,27
14571023001	16-25-16	37	51	37	25	28	25	0,152	10	18,68
14571033001	20-25-16	42	53	42	26	30	26	0,165	10	18,68
14571043001	20-25-20	42	53	45	29	30	29	0,173	10	18,68
14571063001	25-32-25	54	61	54	31	34	31	0,303	3	37,54

\* Рекомендованные цены с НДС

**Тройник PEXAY с повышенным сопротивлением на проходе RX+**

- Используется для монтажа систем водоснабжения и отопления с трубами PEXAY.
- Материал: красная бронза согласно DIN SPEC 2701.
- Цвет: красная бронза.

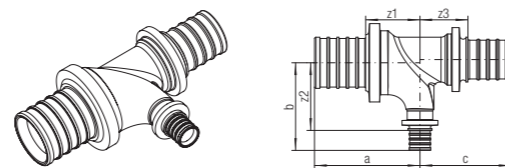

Артикул	Типоразмер	Размеры мм			Вес, кг/шт	Единица поставки шт	Цена* €/шт
		a	b	c			
<b>14563973001</b>	32-16-25	54	48	54	0,267	1	36,37

**Тройник PEXAY с наружной резьбой RX+**

- Используется для монтажа систем водоснабжения и отопления с трубами PEXAY.
- Материал: красная бронза согласно DIN SPEC 2701.
- Цвет: красная бронза.

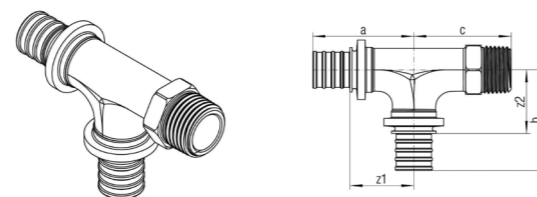

Артикул	Типоразмер	Размеры мм			Вес, кг/шт	Единица поставки шт	Цена* €/шт
		a	b	c			
<b>14564013001</b>	20-20-R 1/2	45	45	43	0,168	4	29,23

\* Рекомендованные цены с НДС

**Тройник PEXAY настенный с внутренней резьбой RX+**

- Используется для монтажа систем водоснабжения и отопления с трубами PEXAY.
- Материал: красная бронза согласно DIN SPEC 2701.
- Цвет: красная бронза.

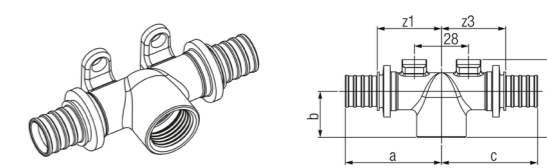

Артикул	Типоразмер	Размеры мм			Вес, кг/шт	Единица поставки шт	Цена* €/шт
		a	b	c			
<b>14562913001</b>	16-Rp1/2-16	46	26	46	0,160	10	21,42
<b>14562943001</b>	20-Rp1/2-20	50	24	50	0,180	10	22,25

**Тройник PEXAY с внутренней резьбой на боковом проходе RX+**

- Используется для монтажа систем водоснабжения и отопления с трубами PEXAY.
- Материал: красная бронза согласно DIN SPEC 2701.
- Цвет: красная бронза.

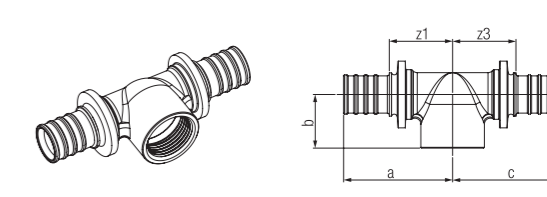

Артикул	Типоразмер	Размеры мм			Вес, кг/шт	Единица поставки шт	Цена* €/шт
		a	b	c			
<b>14564143001</b>	25-Rp 1/2-25	51	26	51	0,188	10	26,73
<b>14562963001</b>	25-Rp 3/4-25	55	27	55	0,216	10	26,73
<b>14562973001</b>	32-Rp 3/4-32	61	30	61	0,326	3	58,36
<b>14563003001</b>	40-Rp 1-40	69	35	69	0,645	1	76,47

\* Рекомендованные цены с НДС

## Соединительные муфты и переходники RX+

## Муфта PEXAU соединительная равнопроходная RX+

- Используется для монтажа систем водоснабжения и отопления с трубами PEXAU.
- Материал: красная бронза согласно DIN SPEC 2701.
- Цвет: красная бронза.

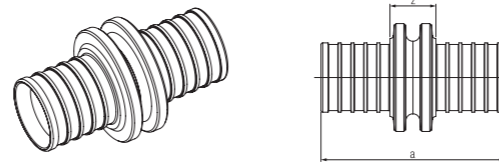

Артикул	Типоразмер	Размеры мм		Вес, кг/шт	Единица поставки шт	Цена* €/шт
		a	z			
14570113001	16	40	19	0,040	10	4,94
14570123001	20	53	20	0,065	10	7,32
14570133001	25	68	22	0,113	10	12,29
14570143001	32	80	26	0,200	3	21,45
14570153001	40	91	27	0,338	4	46,54

## Муфта PEXAU соединительная переходная RX+

- Используется для монтажа систем водоснабжения и отопления с трубами PEXAU.
- Материал: красная бронза согласно DIN SPEC 2701.
- Цвет: красная бронза.

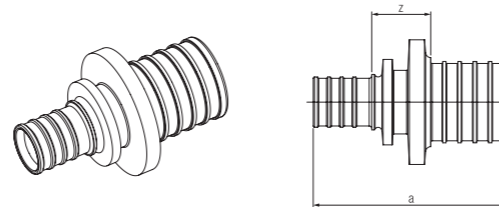

Артикул	Типоразмер	Размеры мм		Вес, кг/шт	Единица поставки шт	Цена* €/шт
		a	z			
14570413001	20-16	54	25	0,061	10	7,02
14570423001	25-16	64	29	0,094	10	9,87
14570433001	25-20	67	27	0,103	10	10,97
14570443001	32-25	80	30	0,158	3.	18,69
14573953001	40-25	78	49	0,251	5	48,75
14570473001	40-32	81	31	0,270	4	60,67

\* Рекомендованные цены с НДС

## Переходник PEXAU с наружной резьбой RX+

- Используется для монтажа систем водоснабжения и отопления с трубами PEXAU.
- Материал: красная бронза согласно DIN SPEC 2701.
- Цвет: красная бронза.

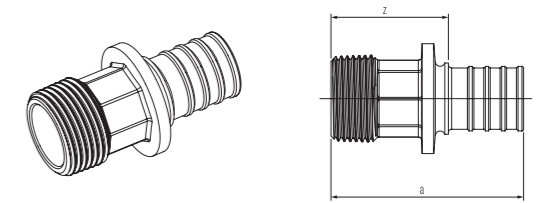

Артикул	Типоразмер	Размеры мм		SW	Вес, кг/шт	Единица поставки шт	Цена* €/шт
		a	z				
14563113001	16-R 1/2	45	32	21	0,050	10	6,06
14563123001	16-R 3/4	46	34	27	0,072	10	8,43
14563133001	16-R 1	48	36	34	0,105	5	18,17
14563143001	20-R 1/2	50	33	18	0,059	10	7,19
14563153001	20-R 3/4	51	34	18	0,087	10	10,11
14563163001	20-R 1	53	37	34	0,113	5	18,70
14563173001	25-R 1/2	56	33	22	0,089	10	10,52
14563183001	25-R 3/4	59	36	22	0,103	10	11,22
14563193001	25-R 1	61	38	34	0,135	10	17,13
14563203001	32-R 3/4	65	38	27	0,147	10	19,80
14563213001	32-R 1	67	40	27	0,160	10	19,80
14563223001	32-R 1 1/4	70	43	27	0,209	5	29,08
14563233001	40-R 1 1/4	78	46	32	0,322	5	40,06

SW = размер гаечного ключа.

\* Рекомендованные цены с НДС

**Переходник РЕХАУ с внутренней резьбой RX+**

- Используется для монтажа систем водоснабжения и отопления с трубами РЕХАУ.
- Материал: красная бронза согласно DIN SPEC 2701.
- Цвет: красная бронза.

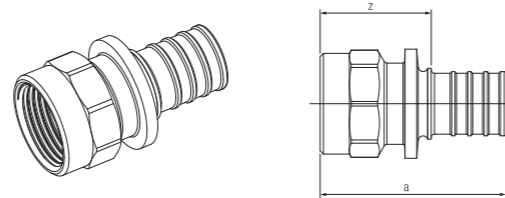

Артикул	Типоразмер	Размеры мм		SW	Вес, кг/шт	Единица поставки шт	Цена* €/шт
		a	z				
14563273001	16-Rp 1/2	45	17	25	0,054	10	7,02
14563283001	20-Rp 1/2	47	16	25	0,066	10	7,76
14563293001	20-Rp 3/4	50	18	31	0,084	10	11,49
14563303001	25-Rp 1/2	49	26	25	0,082	10	12,98
14563313001	25-Rp 3/4	57	18	31	0,112	10	12,98
14564083001	25-Rp 1	62	20	38	0,151	10	16,97
14563323001	32-Rp 3/4	54	11	31	0,127	10	22,31
14563333001	32-Rp 1	67	21	39	0,189	10	22,31
14563343001	40-Rp 1 1/4	75	22	49	0,345	5	51,90

SW = размер гаечного ключа.

**Переходник РЕХАУ с накидной гайкой RX+**

- Используется для монтажа систем водоснабжения и отопления с трубами РЕХАУ.
- Материал: красная бронза согласно DIN SPEC 2701.
- Цвет: красная бронза.

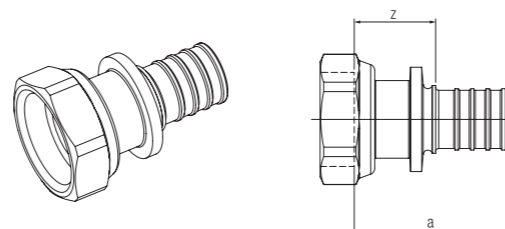

Артикул RX	Типоразмер	Размеры мм		SW	Вес, кг/шт	Единица поставки шт	Цена* €/шт
		a	z				
14563353001	16-G 1/2	32	20	26	0,057	10	7,97
14563363001	16-G 3/4	33	21	30	0,070	10	9,88
14563373001	20-G 1/2	42	25	26	0,075	10	9,93
14563383001	20-G 3/4	38	22	30	0,077	10	10,82
14563393001	25-G 3/4	52	29	30	0,144	10	14,57
14563403001	25-G 1	49	26	38	0,117	10	18,14
14563413001	32-G 1	55	28	38	0,243	10	30,33
14563423001	32-G 1 1/4	55	28	46	0,188	5	47,78
14563443001	40-G 1 1/2	60	28	52	0,347	1	56,75

SW = размер гаечного ключа.

\* Рекомендованные цены с НДС

**Угольники RX+****Угольник РЕХАУ 90° RX+**

- Используется для монтажа систем водоснабжения и отопления с трубами РЕХАУ.
- Материал: красная бронза согласно DIN SPEC 2701.
- Цвет: красная бронза.

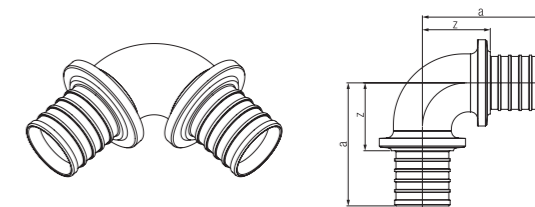

Артикул	Типоразмер	Размеры мм		Вес, кг/шт	Единица поставки шт	Цена* €/шт
		a	z			
14570213001	16	36	24	0,074	10	8,75
14570223001	20	43	26	0,097	10	11,87
14570233001	25	55	32	0,163	10	20,17
14570243001	32	63	36	0,275	3	35,70
14570253001	40	74	42	0,588	3	58,02

\* Рекомендованные цены с НДС

**Угольник PEХАУ 45° RX+**

- Используется для монтажа систем водоснабжения и отопления с трубами PEХАУ.
- Материал: красная бронза согласно DIN SPEC 2701.
- Цвет: красная бронза.

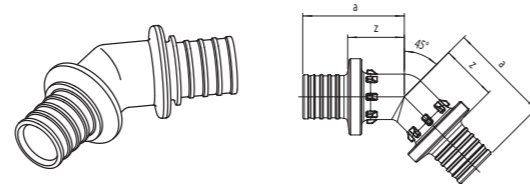

Артикул	Типоразмер	Размеры мм			Вес, кг/шт	Единица поставки шт	Цена* €/шт
		a	z				
14570523001	20	35	19	0,088	10	21,57	
14570533001	25	46	23	0,150	10	27,66	
14570543001	32	54	27	0,270	3	45,03	
14570553001	40	58	26	0,508	2	70,52	

**Угольник-переходник PEХАУ с наружной резьбой RX+**

- Используется для монтажа систем водоснабжения и отопления с трубами PEХАУ.
- Материал: красная бронза согласно DIN SPEC 2701.
- Цвет: красная бронза.

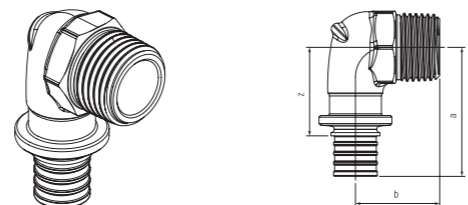

Артикул RX	Типоразмер	Размеры мм			SW	Вес, кг/шт	Единица поставки шт	Цена* €/шт
		a	b	z				
14563473001	16-R 1/2	40	26	28	22	0,077	10	9,71
14563483001	20-R 1/2	42	28	26	22	0,092	10	12,09
14563493001	20-R 3/4	44	28	28	27	0,107	10	14,62
14563503001	25-R 3/4	52	31	29	27	0,149	10	18,86
14563523001	32-R 1	64	37	37	34	0,259	3	42,24

SW = размер гаечного ключа.

**Угольник-переходник PEХАУ с накидной гайкой RX+**

- Используется для монтажа систем водоснабжения и отопления с трубами PEХАУ.
- Материал: красная бронза согласно DIN SPEC 2701.
- Цвет: красная бронза.

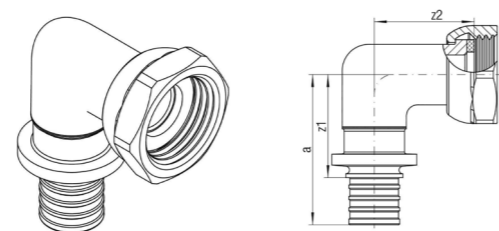

Артикул	Типоразмер	Размеры мм			SW	Вес, кг/шт	Единица поставки шт	Цена* €/шт
		a	z <sub>1</sub>	z <sub>2</sub>				
14563963001	16-G 1/2	40	27	25	26	0,090	10	12,37
14564133001	20-G 1/2	44	28	27	26	0,107	10	15,47

SW = размер гаечного ключа.

\* Рекомендованные цены с НДС

**Угольник-переходник PEХАУ с внутренней резьбой RX+**

- Используется для монтажа систем водоснабжения и отопления с трубами PEХАУ.
- Материал: красная бронза согласно DIN SPEC 2701.
- Цвет: красная бронза.

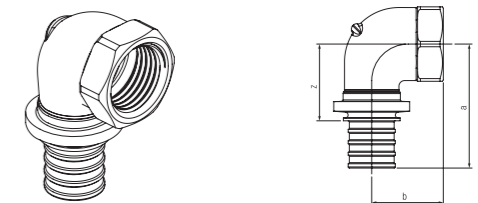

Артикул	Типоразмер	Размеры мм			SW	Вес, кг/шт.	Единица поставки шт	Цена* €/шт
		a	b	z				
14563533001	16-Rp 1/2	42	24	30	27	0,088	10	10,03
14563543001	16-Rp 3/4	44	24	32	33	0,126	10	13,66
14563553001	20-Rp 1/2	44	25	27	27	0,101	10	12,40
14563563001	20-Rp 3/4	47	25	31	33	0,134	10	16,62
14563573001	25-Rp 1	59	31	36	41	0,219	10	27,82

SW = размер гаечного ключа.

**Варианты подключения из стены****Настенные угольники RX+****Угольник настенный PEХАУ с внутренней резьбой RX+, короткий**

- Настенный угольник с внутренней резьбой. Устанавливается на кронштейнах из программы PEХАУ. Короткий нарезной патрубок. Используется для монтажа систем водоснабжения и отопления с трубами PEХАУ.
- Материал: красная бронза согласно DIN SPEC 2701.
- Цвет: красная бронза.

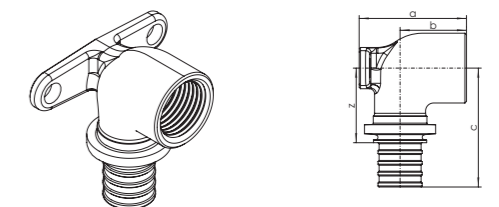

Артикул	Типоразмер	Размеры мм				Вес, кг/шт.	Единица поставки шт	Цена* €/шт
		a	b	c	z			
14563583001	16-Rp 1/2	42	27	41	29	0,131	10	13,31
14563593001	20-Rp 1/2	42	25	44	28	0,140	10	14,35
14563603001	20-Rp 3/4	42	25	47	31	0,169	10	16,15
14563613001	25-Rp 3/4	47	28	54	31	0,192	10	21,80

\* Рекомендованные цены с НДС

**Угольник настенный PEXAY с внутренней резьбой RX+, длинный**

- Настенный угольник с внутренней резьбой. Устанавливается на кронштейнах из программы PEXAY. Длинный нарезной патрубок. Используется для монтажа систем водоснабжения и отопления с трубами PEXAY.
- Материал: красная бронза согласно DIN SPEC 2701.
- Цвет: красная бронза.

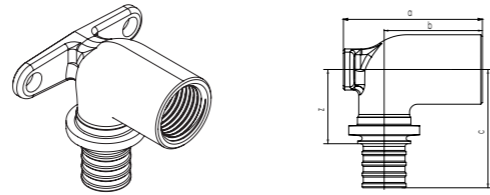

Артикул RX	Типоразмер	Размеры мм				Вес, кг/шт	Единица поставки шт	Цена* €/шт
		a	b	c	z			
<b>14563623001</b>	16-Rp 1/2	54	39	41	29	0,141	10	15,81
<b>14563633001</b>	20-Rp 1/2	54	37	44	28	0,150	10	18,10

**Угольник настенный PEXAY с наружной резьбой RX+**

- Устанавливается на кронштейнах из программы PEXAY. Используется для монтажа систем водоснабжения и отопления с трубами PEXAY.
- Материал: красная бронза согласно DIN SPEC 2701.
- Цвет: красная бронза.

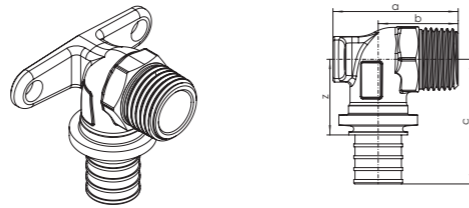

Артикул	Типоразмер	Размеры мм				SW	Вес, кг/шт	Единица поставки шт	Цена* €/шт
		a	b	c	z				
<b>14563643001</b>	16-R 1/2	42	27	39	27	22	0,105	10	15,26
<b>14563653001</b>	20-R 1/2	44	27	42	26	22	0,118	10	20,61

SW = размер гаечного ключа.

**Угольник настенный PEXAY с внутренней резьбой для монтажа на фальшстене RX+**

- Для монтажа на фальшстенах, монтажных элементах и кронштейнах из программы PEXAY. Межцентровое расстояние: 40 мм. Длинный резьбовой штуцер, который после установки обрезается по поверхности стены. Используется для монтажа систем водоснабжения и отопления с трубами PEXAY.
- Материал: красная бронза согласно DIN SPEC 2701.
- Цвет: красная бронза.

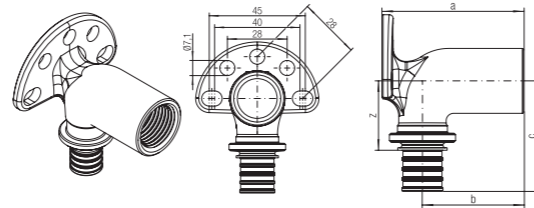

Артикул	Типоразмер	Размеры мм				Вес, кг/шт	Единица поставки шт	Цена* €/шт
		a	b	c	z			
<b>14563713001</b>	16-Rp 1/2 S 59	57	43	41	29	0,193	5	28,39

\* Рекомендованные цены с НДС

**Угольник настенный PEXAY для гипсокартонных плит RX+**

- Используется для монтажа на гипсокартонных плитах, в комплекте с шайбами из резины, уплотнительным кольцом и винтами из оцинкованной стали систем водоснабжения и отопления с трубами PEXAY.
- Материал: красная бронза согласно DIN SPEC 2701.
- Цвет: красная бронза.

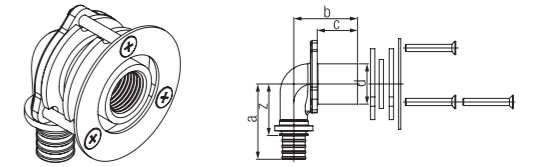

Артикул	Типоразмер	Размеры мм						SW	Вес, кг/шт	Единица поставки шт	Цена* €/шт
		a	b	c	d	e	z				
<b>14563743001</b>	16-Rp1/2x28	48	42	28	50	36	28	30	0,247	10	43,69
<b>14563753001</b>	20-Rp1/2x28	52	44	28	50	36	28	30	0,267	10	45,32

SW = размер гаечного ключа.

**Проточный настенный угольник PEXAY с внутренней резьбой RX+**

- Используется для монтажа систем водоснабжения и отопления с трубами PEXAY.
- Материал: красная бронза согласно DIN SPEC 2701.
- Цвет: красная бронза.

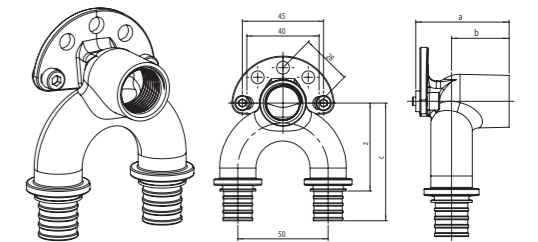

Артикул	Типоразмер	Размеры мм				Вес, кг/шт	Единица поставки шт	Цена* €/шт
		a	b	c	z			
<b>14562703001</b>	16/16-Rp 1/2 длинный	59	42	57	45	0,298	5	40,27
<b>14564033001</b>	16/16-Rp 1/2 короткий	42	27	59	46	0,276	5	36,28
<b>14562713001</b>	20/20-Rp 1/2 длинный	59	40	65	48	0,351	5	44,71

**Фильтр сетчатый косой**

- Предназначен для первичной механической очистки и защиты включенных за ним установок и арматуры от грубых загрязнений в системах водоснабжения и отопления, подходит для монтажа на вертикальных и горизонтальных трубопроводах.
- Материал корпуса и крышки: бронза RX+ согласно DIN SPEC 2701. Фильтр: нержавеющая сталь согласно DIN EN 10088. Уплотнение: PTFE (ПТФЭ – политетрафторэтилен).
- Присоединение: внутренняя цилиндрическая резьба Rp согласно DIN EN 10226. Сетчатая цилиндрическая вставка с размером ячейки 600 мкм.

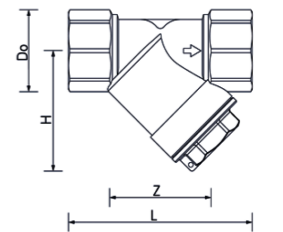

Артикул	DN	Присоед-я резьба	Размер ячейки мкм	Размеры мм		Вес, кг/шт	Единица поставки шт	Цена* €/шт
				Z	L			
<b>11455311001</b>	15	DN15 (Rp 1/2)	600	33	66	0,2	1	17,74
<b>11455321001</b>	20	DN20 (Rp 3/4)	600	40	76,6	0,3	1	27,00
<b>11455331001</b>	25	DN25 (Rp 1)	600	51	93,2	0,45	1	38,75

\* Рекомендованные цены с НДС

### Надвижные гильзы LX

#### Надвижная гильза PEXAY LX

- Используется для выполнения прочных соединений PEXAY с помощью надвижных гильз.
- Соответствие DIN 1988, DIN EN 806 и рабочим стандартам DVGW W 534, DVGW VP 625 и DVGW VP 626.
- Допустима для прокладки под штукатуркой согласно DIN 18380, СП 60.13330.2020, СП 30.13330.2020.
- Материал: латунь.
- Цвет: латунь.

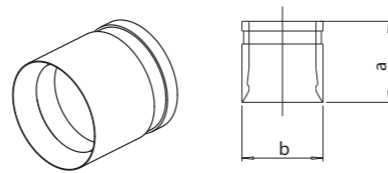

Артикул	Типоразмер	Размеры, мм			Вес, кг/шт	Единица поставки шт	Цена* €/шт
		a	b				
11080011001	16	24	22	0,026	100	1,44	
11080021001	20	25	25	0,029	100	1,48	
11080031001	25	29	30	0,046	100	2,53	
11080041001	32	34	39	0,092	50	5,27	
11080051001	40	37	49	0,141	25	9,43	
11397713002	50	44	61	0,297	25	12,35	
11397813002	63	53	74	0,422	25	23,58	

### Тройники MX

#### Тройник PEXAY равнопроходный MX

- Используется для монтажа систем водоснабжения и отопления с трубами PEXAY.
- Материал: коррозионностойкая DZR латунь, устойчивая к вымыванию цинка, в соответствии с DIN EN 1254-3.
- Цвет: латунь.

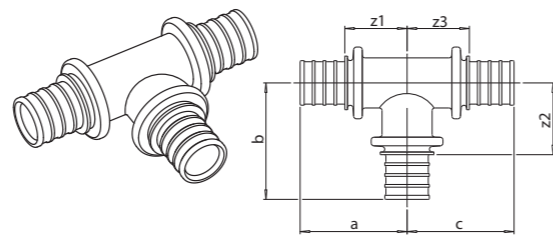

Артикул	Типоразмер	Размеры, мм						Вес, кг./шт	Единица поставки шт	Цена* €/шт
		a	b	c	z <sub>1</sub>	z <sub>2</sub>	z <sub>3</sub>			
11080311001	16-16-16	33	39	33	21	26	21	0,083	10	6,95
11080321001	20-20-20	39	43	39	23	27	23	0,132	10	9,22
11080331001	25-25-25	50	55	50	27	32	27	0,237	10	13,18
11080341001	32-32-32	59	65	59	32	38	32	0,368	3	26,68
11080351001	40-40-40	67	75	67	34	45	34	0,762	2	49,63
11092801001	50-50-50	79	87	79	38	48	38	1,184	1	163,35
11092811001	63-63-63	98	108	98	48	62	48	1,918	1	201,54

\* Рекомендованные цены с НДС

#### Тройник PEXAY с уменьшенным боковым проходом MX

- Используется для монтажа систем водоснабжения и отопления с трубами PEXAY.
- Материал: коррозионностойкая DZR латунь, устойчивая к вымыванию цинка, в соответствии с DIN EN 1254-3.
- Цвет: латунь.

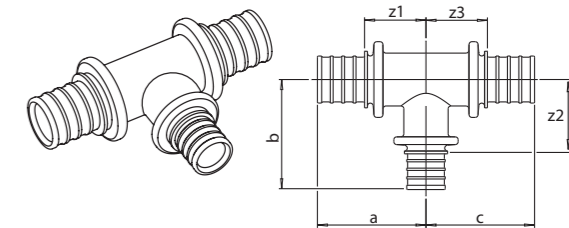

Артикул	Типоразмер	Размеры, мм						Вес, кг/шт	Единица поставки шт	Цена* €/шт
		a	b	c	z <sub>1</sub>	z <sub>2</sub>	z <sub>3</sub>			
11080611001	20-16-20	38	39	38	22	26	22	0,113	10	8,27
11080621001	25-16-25	47	43	47	24	30	24	0,174	10	13,18
11080631001	25-20-25	49	47	49	26	31	26	0,193	10	13,46
11080641001	32-16-32	55	48	55	28	36	28	0,252	3	21,45
11080651001	32-20-32	55	51	55	28	35	28	0,275	3	21,57
11080661001	32-25-32	55	59	49	26	36	26	0,342	3	24,77
11080671001	40-20-40	64	56	64	32	39	32	0,516	2	49,63
11080681001	40-25-40	66	67	66	34	44	34	0,565	2	49,63
11080691001	40-32-40	66	73	66	34	46	34	0,625	2	49,63
11092821001	50-20-50	71	62	71	32	45	32	0,739	1	64,61
11092831001	50-25-50	71	70	71	32	46	32	0,811	1	129,54
11092841001	50-32-50	71	76	71	32	49	32	0,873	1	129,54
11092851001	50-40-50	75	80	75	36	48	36	1,007	1	139,92
11092861001	63-25-63	83	80	83	37	56	37	1,219	1	139,92
11092871001	63-32-63	83	86	83	37	59	37	1,355	1	160,33
11092881001	63-40-63	90	90	90	44	58	44	1,443	1	169,17
11092891001	63-50-63	90	97	90	44	58	44	1,622	1	176,68

#### Тройник PEXAY с уменьшенным торцевым проходом MX

- Используется для монтажа систем водоснабжения и отопления с трубами PEXAY.
- Материал: коррозионностойкая DZR латунь, устойчивая к вымыванию цинка, в соответствии с DIN EN 1254-3.
- Цвет: латунь.

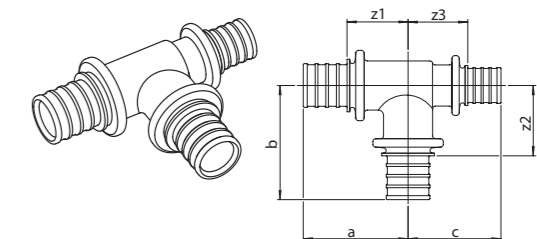

Артикул	Типоразмер	Размеры, мм						Вес, кг/шт	Единица поставки шт	Цена* €/шт
		a	b	c	z <sub>1</sub>	z <sub>2</sub>	z <sub>3</sub>			
11080711001	20-20-16	40	43	35	23	27	23	0,119	10	9,70
11080721001	25-25-16	51	55	37	28	32	25	0,202	10	13,18
11080731001	25-25-20	56	56	48	33	33	31	0,206	10	13,18
11080741001	32-32-20	61	65	45	34	28	29	0,315	3	23,91
11080751001	32-32-25	58	64	59	32	37	36	0,349	3	23,91

\* Рекомендованные цены с НДС

### Тройник РЕХАУ с уменьшенным боковым и торцевым проходами МХ

- Используется для монтажа систем водоснабжения и отопления с трубами РЕХАУ.
- Материал: коррозионностойкая DZR латунь, устойчивая к вымыванию цинка, в соответствии с DIN EN 1254-3.
- Цвет: латунь.

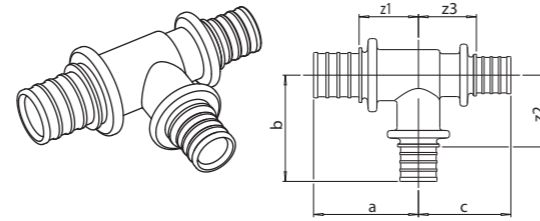

Артикул	Типоразмер	Размеры, мм			Вес, кг/шт	Единица поставки шт	Цена* €/шт
		a	b	c			
11080811001	20-16-16	38	39	34	0,101	10	8,47
11080821001	25-16-16	48	43	34	0,139	10	8,87
11080831001	25-16-20	48	43	39	0,152	10	10,82
11080841001	25-20-16	49	47	35	0,161	10	11,87
11080851001	25-20-20	52	48	44	0,170	10	11,87
11080861001	32-20-20	55	51	40	0,223	3	23,91
11080871001	32-20-25	53	51	47	0,248	3	23,91
11080891001	32-25-20	55	59	48	0,270	3	23,91
11080911001	32-25-25	55	58	56	0,293	3	23,91
11080921001	40-32-32	64	71	60	0,527	2	49,63
11092901001	50-32-40	69	76	62	0,773	1	139,82

### Тройник РЕХАУ с увеличенным боковым проходом МХ

- Используется для монтажа систем водоснабжения и отопления с трубами РЕХАУ.
- Материал: коррозионностойкая DZR латунь, устойчивая к вымыванию цинка, в соответствии с DIN EN 1254-3.
- Цвет: латунь.

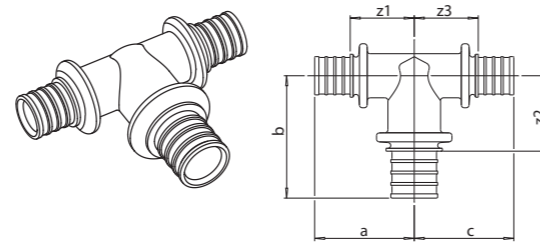

Артикул	Типоразмер	Размеры, мм			Вес, кг/шт	Единица поставки шт	Цена* €/шт
		a	b	c			
11081011001	16-20-16	35	43	35	0,102	10	7,82
11081021001	16-25-16	37	51	37	0,137	10	11,68
11081031001	20-25-16	42	53	42	0,160	10	11,68
11081041001	20-25-20	42	53	45	0,174	10	11,68
11081061001	25-32-25	54	61	54	0,288	3	23,91

\* Рекомендованные цены с НДС

### Тройник РЕХАУ с внутренней резьбой на боковом проходе МХ

- Используется для монтажа систем водоснабжения и отопления с трубами РЕХАУ.
- Материал: коррозионностойкая DZR латунь, устойчивая к вымыванию цинка, в соответствии с DIN EN 1254-3.
- Цвет: латунь.

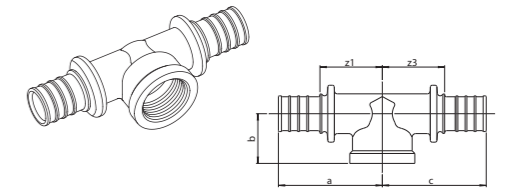

Артикул	Типоразмер	Размеры, мм			Вес, кг/шт	Единица поставки шт	Цена* €/шт
		a	b	c			
11092961001	25-Rp 3/4-25	58	28	58	0,230	10	20,69
11092971001	32-Rp 3/4-32	63	31	63	0,310	3	43,51
11093001001	40-Rp 1-40	72	37	75	0,696	1	60,27

### Тройник РЕХАУ настенный с внутренней резьбой РЕХАУ МХ

- Используется для монтажа систем водоснабжения и отопления с трубами РЕХАУ.
- Материал: коррозионностойкая DZR латунь, устойчивая к вымыванию цинка, в соответствии с DIN EN 1254-3.
- Цвет: латунь.

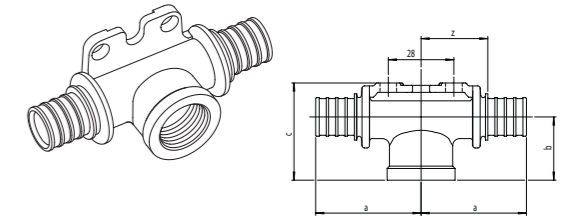

Артикул	Типоразмер	Размеры, мм		Вес, кг/шт	Единица поставки шт	Цена* €/шт
		a	b			
11092911001	16-Rp1/2-16	46	24	0,165	10	18,43
11092941001	20-Rp1/2-20	50	25	0,201	10	19,45

### Муфты и переходники МХ

#### Муфта РЕХАУ соединительная равнопроходная МХ

- Используется для монтажа систем водоснабжения и отопления с трубами РЕХАУ.
- Материал: коррозионностойкая DZR латунь, устойчивая к вымыванию цинка, в соответствии с DIN EN 1254-3.
- Цвет: латунь.

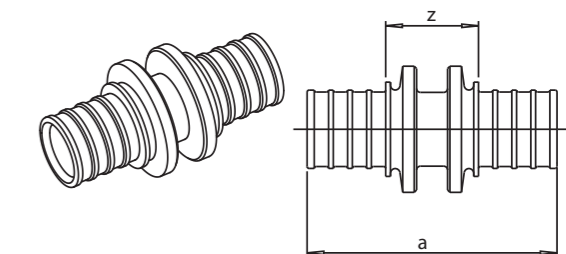

Артикул	Типоразмер	Размеры, мм		Вес, кг/шт	Единица поставки, шт	Цена* €/шт
		a	z			
11080111001	16	45	20	0,038	10	3,15
11080121001	20	53	19	0,062	10	4,66
11080131001	25	69	22	0,113	10	7,42
11080141001	32	82	26	0,181	3	13,66
11080151001	40	91	27	0,371	4	29,65
11093021001	50	105	27	0,550	1	62,76
11093031001	63	127	35	0,957	1	95,87

\* Рекомендованные цены с НДС

**Муфта РЕХАУ соединительная переходная МХ**

- Используется для монтажа систем водоснабжения и отопления с трубами РЕХАУ.
- Материал: коррозионностойкая DZR латунь, устойчивая к вымыванию цинка, в соответствии с DIN EN 1254-3.
- Цвет: латунь.

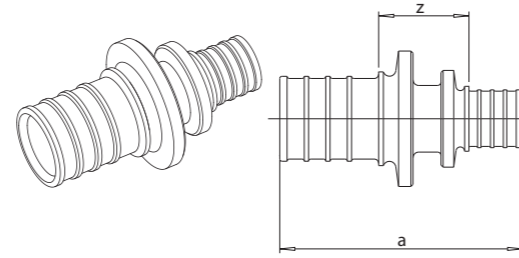

Артикул	Типоразмер	Размеры, мм		Вес, кг/шт	Единица поставки, шт	Цена* €/шт
		a	z			
11080411001	20-16	53	24	0,058	10	3,94
11080421001	25-16	64	29	0,091	10	6,28
11080431001	25-20	67	27	0,100	10	6,28
11080441001	32-25	80	30	0,173	3	11,91
11080471001	40-32	81	31	0,304	4	44,94
11093951001	40-25	88	33	0,283	5	36,11
11093041001	50-32	94	28	0,381	5	70,39
11093051001	50-40	98	27	0,463	1	71,03
11093061001	63-50	117	32	0,807	1	96,32

**Переходник РЕХАУ с наружной резьбой МХ**

- Используется для монтажа систем водоснабжения и отопления с трубами РЕХАУ.
- Материал: коррозионностойкая DZR латунь, устойчивая к вымыванию цинка, в соответствии с DIN EN 1254-3.
- Цвет: латунь.

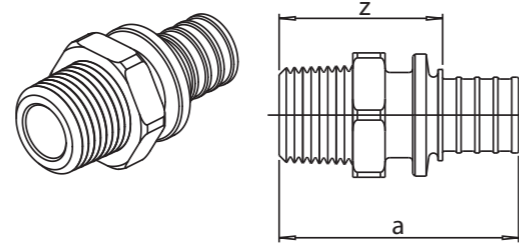

Артикул	Типоразмер	Размеры, мм		SW	Вес, кг/шт	Единица поставки, шт	Цена* €/шт
		a	z				
11096731001	16-R 1/2	45	33	23	0,055	10	3,72
11097141001	16-R 3/4	47	35	27	0,068	10	4,99
11093131001	16-R 1	52	39	35	0,108	5	12,27
11096741001	20-R 1/2	53	37	18	0,061	10	4,58
11096811001	20-R 3/4	54	38	18	0,073	10	6,44
11097091001	25-R 1/2	59	36	20	0,138	10	6,70
11096821001	25-R 3/4	61	38	22	0,090	10	7,15
11096861001	25-R 1	64	41	34	0,100	10	10,91
11093201001	32-R 3/4	67	40	27	0,160	10	12,61
11096911001	32-R 1	71	44	27	0,142	10	12,61
11093231001	40-R 1 1/4	82	50	36	0,330	5	32,88
11093241001	50-R 1 1/4	89	50	41	0,445	5	53,81
11093251001	50-R 1 1/2	89	50	41	0,421	1	54,18
11093261001	63-R 2	105	59	55	0,746	1	81,13

SW = размер гаечного ключа.

\* Рекомендованные цены с НДС

**Переходник РЕХАУ с внутренней резьбой МХ**

- Используется для монтажа систем водоснабжения и отопления с трубами РЕХАУ.
- Материал: коррозионностойкая DZR латунь, устойчивая к вымыванию цинка, в соответствии с DIN EN 1254-3.
- Цвет: латунь.

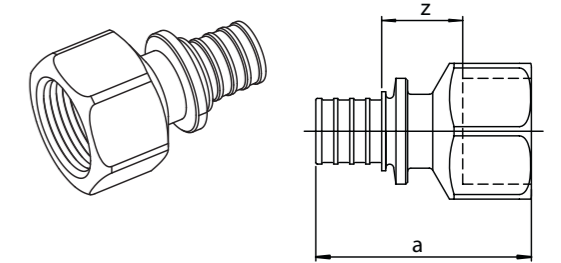

Артикул	Типоразмер	Размеры, мм		SW	Вес, кг/шт	Единица поставки, шт	Цена* €/шт
		a	z				
11096791001	16-Rp 1/2	43,8	17,5	27	0,065	10	4,47
11096841001	20-Rp 1/2	51	20	27	0,076	10	4,94
11096921001	20-Rp 3/4	53	22	34	0,104	10	7,32
11093301001	25-Rp 1/2	58	20	27	0,097	10	8,27
11096941001	25-Rp 3/4	61	22	34	0,128	10	8,27
11097191001	25-Rp 1	62	39	41	0,170	10	9,17
11093321001	32-Rp 3/4	66	23	34	0,168	10	14,21
11097171001	32-Rp 1	71	25	40	0,209	10	14,21
11093341001	40-Rp 1 1/4	81	28	50	0,373	5	40,02

SW = размер гаечного ключа.

**Переходник РЕХАУ с накидной гайкой МХ**

- Используется для монтажа систем водоснабжения и отопления с трубами РЕХАУ.
- Материал: коррозионностойкая DZR латунь, устойчивая к вымыванию цинка, в соответствии с DIN EN 1254-3.
- Цвет: латунь.

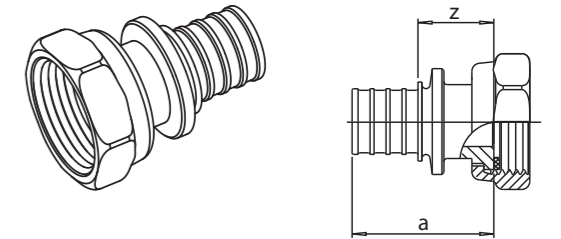

Артикул	Типоразмер	Размеры, мм		SW	Вес, кг/шт	Единица поставки, шт	Цена* €/шт
		a	z				
11096721001	16-G 1/2	32	19	36	0,054	10	5,08
11096871001	16-G 3/4	32	19	30	0,065	10	6,30
11096851001	20-G 1/2	36	19	26	0,071	10	6,28
11096891001	20-G 3/4	36	19	30	0,077	10	6,64
11097131001	25-G 3/4	45	22	30	0,111	10	8,19
11097181001	25-G 1	45	22	38	0,134	10	10,99
11093411001	32-G 1	51	24	38	0,182	10	21,67
11093421001	32-G 1 1/4	52	25	46	0,212	5	39,00
11093441001	40-G 1 1/2	57	32	52	0,338	1	46,32

SW = размер гаечного ключа.

\* Рекомендованные цены с НДС

**Переходник РЕХАУ на евроконус**

- Используется для монтажа систем водоснабжения и отопления с трубами РЕХАУ.
- Материал: хромированная латунь.

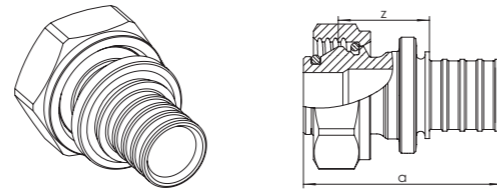

Артикул	Типоразмер	Размеры мм		Вес кг/шт	Единица поставки шт	Цена* €/шт
		a	z			
11096091001	16 – G 3/4	41	28	0,95	10	11,13
11096111001	20 – G 3/4	45	29	0,105	10	13,82

**Угольник-переходник РЕХАУ с накидной гайкой МХ**

- Используется для монтажа систем водоснабжения и отопления с трубами РЕХАУ.
- Материал: коррозионностойкая DZR латунь, устойчивая к вымыванию цинка, в соответствии с DIN EN 1254-3.
- Цвет: латунь.

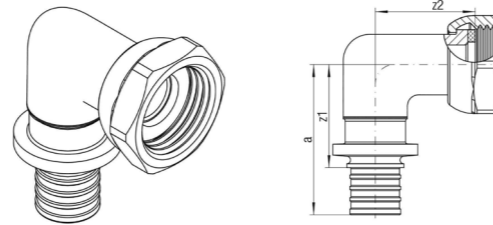

Артикул	Типоразмер	Размеры мм			SW	Вес, кг/шт	Единица поставки шт	Цена* €/шт
		a	z <sub>1</sub>	z <sub>2</sub>				
11097221001	16-G 1/2	40	27	25	26	0,078	10	7,73

SW = размер гаечного ключа.

**Угольники МХ****Угольник РЕХАУ 90° РЕХАУ МХ**

- Используется для монтажа систем водоснабжения и отопления с трубами РЕХАУ.
- Материал: коррозионностойкая DZR латунь, устойчивая к вымыванию цинка, в соответствии с DIN EN 1254-3.
- Цвет: латунь.

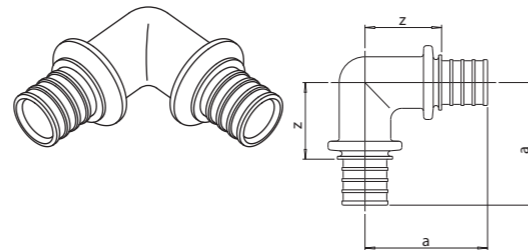

Артикул	Типоразмер	Размеры, мм		Вес, кг/шт	Единица поставки, шт	Цена* €/шт
		a	z			
11080211001	16	28	25	0,061	10	5,58
11080221001	20	43	28	0,098	10	7,56
11080231001	25	55	32	0,174	10	12,85
11080241001	32	66	39	0,273	3	22,74
11080251001	40	74	42	0,615	3	36,95
11093071001	50	87	48	0,896	1	78,68
11093081001	63	106	60	1,453	1	154,06

\* Рекомендованные цены с НДС

**Угольник РЕХАУ 45° МХ**

- Используется для монтажа систем водоснабжения и отопления с трубами РЕХАУ.
- Материал: коррозионностойкая DZR латунь, устойчивая к вымыванию цинка, в соответствии с DIN EN 1254-3.
- Цвет: латунь.

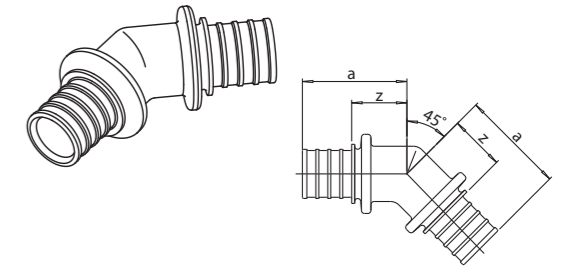

Артикул	Типоразмер	Размеры, мм		Вес, кг/шт	Единица поставки шт	Цена* €/шт
		a	z			
11080521001	20	35	19	0,082	10	13,74
11080531001	25	46	23	0,145	10	17,62
11080541001	32	54	27	0,218	3	28,68

**Угольник-переходник РЕХАУ с наружной резьбой МХ**

- Используется для монтажа систем водоснабжения и отопления с трубами РЕХАУ.
- Материал: коррозионностойкая DZR латунь, устойчивая к вымыванию цинка, в соответствии с DIN EN 1254-3.
- Цвет: латунь.

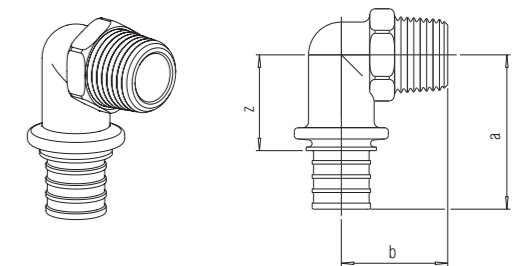

Артикул	Типоразмер	Размеры мм			SW	Вес, кг/шт	Единица поставки шт	Цена* €/шт
		a	b	z				
11096751001	16-R 1/2	39	28	27	23	0,076	10	6,19
11096931001	20-R 1/2	44	30	27	23	0,093	10	7,70
11097081001	20-R 3/4	48	34	31	29	0,107	10	9,77
11097161001	25-R 3/4	55	34	32	29	0,148	10	13,57
11093521001	32-R 1	64	41	38	35	0,243	3	26,90

SW = размер гаечного ключа.

\* Рекомендованные цены с НДС

**Угольник-переходник PEXAY с внутренней резьбой МХ**

- Используется для монтажа систем водоснабжения и отопления с трубами PEXAY.
- Материал: коррозионностойкая DZR латунь, устойчивая к вымыванию цинка, в соответствии с DIN EN 1254-3.
- Цвет: латунь.

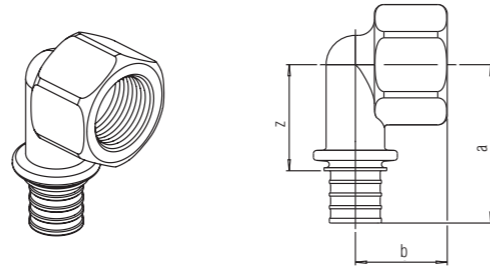

Артикул	Типоразмер	Размеры, мм			SW	Вес, кг/шт	Единица поставки шт	Цена* €/шт
		a	b	z				
11096831001	16-Rp 1/2	41	27	23	27	0,079	10	6,27
11093541001	16-Rp 3/4	46	28	33	34	0,113	10	11,61
11097121001	20-Rp 1/2	46	28	23	27	0,099	10	7,89
11097151001	20-Rp 3/4	50	29	33	34	0,132	10	11,71
11093571001	25-Rp 1	61	32	38	38	0,210	10	23,08

SW = размер гаечного ключа.

**Угольник PEXAY настенный с внутренней резьбой МХ, короткий**

- Настенный угольник с внутренней резьбой. Устанавливается на кронштейнах из программы PEXAY. Короткий нарезной патрубок. Используется для монтажа систем водоснабжения и отопления с трубами PEXAY.
- Материал: коррозионностойкая DZR латунь, устойчивая к вымыванию цинка, в соответствии с DIN EN 1254-3.
- Цвет: латунь.

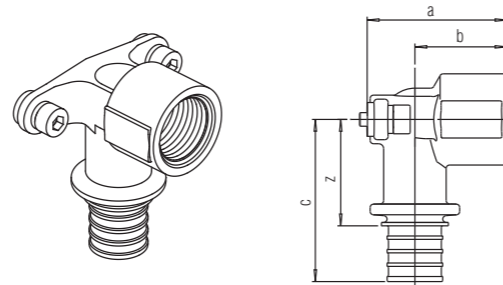

Артикул	Типоразмер	Размеры, мм				Вес, кг/шт	Единица поставки шт	Цена* €/шт
		a	b	c	z			
11096631001	16-Rp 1/2	42	27	40	27	0,117	10	7,78
11096781001	20-Rp 1/2	42	25	44	28	0,130	10	9,14
11097071001	20-Rp 3/4	43	26	48	32	0,159	10	10,28
11093611001	25-Rp 3/4	49	30	56	33	0,200	10	13,88

\* Рекомендованные цены с НДС

**Угольник PEXAY настенный с внутренней резьбой МХ, длинный**

- Настенный угольник с внутренней резьбой. Устанавливается на кронштейнах из программы PEXAY. Короткий нарезной патрубок. Используется для монтажа систем водоснабжения и отопления с трубами PEXAY.
- Материал: коррозионностойкая DZR латунь, устойчивая к вымыванию цинка, в соответствии с DIN EN 1254-3.
- Цвет: латунь.

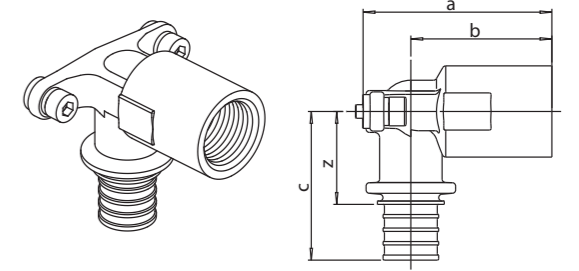

Артикул	Типоразмер	Размеры, мм				Вес, кг/шт	Единица поставки шт	Цена* €/шт
		a	b	c	z			
11096761001	16-Rp 1/2	57	42	40	27	0,149	10	10,78
11096881001	20-Rp 1/2	57	40	44	28	0,163	10	11,97

**Угольник PEXAY настенный с наружной резьбой МХ**

- Настенный угольник с наружной резьбой. Устанавливается на кронштейнах из программы PEXAY. Короткий нарезной патрубок. Используется для монтажа систем водоснабжения и отопления с трубами PEXAY.
- Материал: коррозионностойкая DZR латунь, устойчивая к вымыванию цинка, в соответствии с DIN EN 1254-3.
- Цвет: чистая латунь.

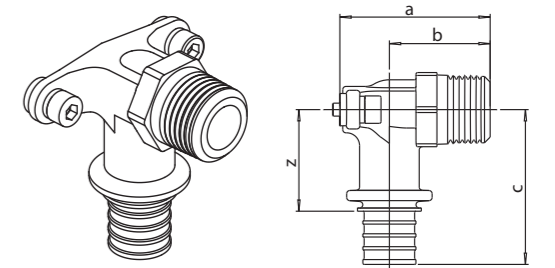

Артикул	Типоразмер	Размеры, мм				SW	Вес, кг/шт	Единица поставки шт	Цена* €/шт
		a	b	c	z				
11097211001	16-R 1/2	45	30	38	25	23	0,112	10	9,72
11093651001	20-R 1/2	47	30	42	26	23	0,126	10	13,88

SW = размер гаечного ключа.

**Угольник PEXAY настенный для фальшстены с внутренней резьбой МХ, длинный 59 мм**

- Для монтажа на фальшстенах, монтажных элементах и кронштейнах из программы PEXAY. Межцентровое расстояние: 40 мм. Длинный резьбовой штуцер, который после установки обрезается по поверхности стены. Используется для монтажа систем водоснабжения и отопления с трубами PEXAY.
- Материал: коррозионностойкая DZR латунь, устойчивая к вымыванию цинка, в соответствии с DIN EN 1254-3.
- Цвет: латунь.

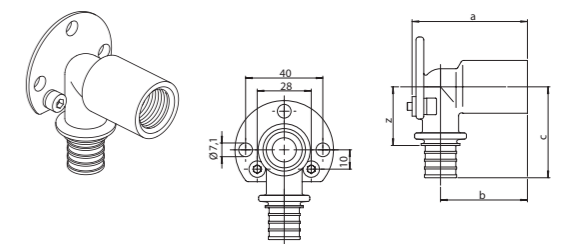

Артикул	Типоразмер	Размеры, мм				Вес, кг/шт	Единица поставки шт	Цена* €/шт
		a	b	c	z			
11093711001	16-Rp 1/2	59	43	43	31	0,183	5	18,08

\* Рекомендованные цены с НДС

**Угольник PEHAU настенный для гипсокартонных плит MX**

- Предназначен для монтажа на древесно-стружечных плитах (ДСП), в комплекте с гайкой и шайбами. Используется для монтажа систем водоснабжения и отопления с трубами PEHAU.
- Материал: коррозионностойкая DZR латунь, устойчивая к вымыванию цинка, в соответствии с DIN EN 1254-3.
- Цвет: латунь.

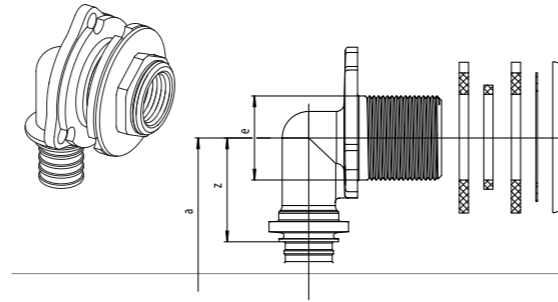

Артикул	Типоразмер	Размеры, мм						SW	Вес, кг/шт	Единица поставки шт	Цена* €/шт
		a	b	c	d	e	z				
11093741001	16-Rp1/2x28	47	42	28	50	28	34	30	0,235	10	36,40
11093751001	20-Rp1/2x28	51	44	28	50	28	35	30	0,260	10	37,77

SW = размер гаечного ключа.

**Кронштейны****Кронштейн, тип O 75/150 длинный**

- Двойной, с длинной крепежной консолью и универсальными отверстиями.
- Материал: оцинкованная сталь.

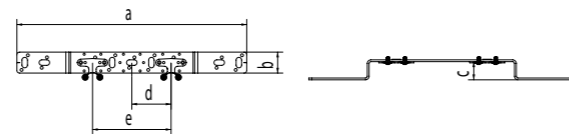

Артикул	Наименование	Размеры мм					Вес кг/шт	Единица поставки шт	Цена* €/шт
		a	b	c	d	e			
11055293008	O 75/150	439	40	30	75	150	0,414	6	9,76

**Кронштейн, тип Z**

- Одинарный, с длинной крепежной консолью и универсальными отверстиями.
- Материал: оцинкованная сталь.

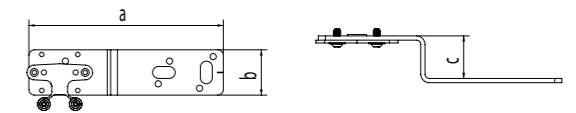

Артикул	Наименование	Размеры мм			Вес кг/шт	Единица поставки шт	Цена* €/шт
		a	b	c			
11055323008	Z 30	172	40	30	0,171	5	4,42

**Кронштейн 75/150**

- Двойной, с универсальными отверстиями.
- Материал: оцинкованная сталь.

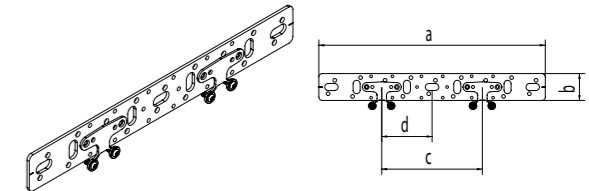

Артикул	Наименование	Размеры мм				Вес кг/шт	Единица поставки шт	Цена* €/шт
		a	b	c	d			
11055363008	75/150	338	40	150	75	0,254	5	7,58

**Монтажная шина 2 м**

- Используется для индивидуального изготовления кронштейнов и консолей, с универсальными отверстиями.
- Материал: оцинкованная сталь.

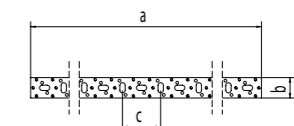
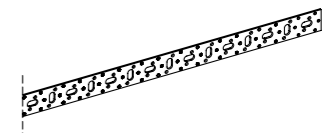

Артикул	Наименование	Размеры мм			Вес кг/шт	Единица поставки шт	Цена* €/шт
		a	b	c			
11056233008	Монтажная шина	2005	40	75	1,450	5	28,15

**Распределительный коллектор / комплектующие****Распределительный коллектор PEXAY с плавной регулировкой**

- Модульные коллекторы, предназначенные для применения в системах холодного и горячего водоснабжения с трубами PEXAY. Имеют высокую пропускную способность ответвлений, что позволяет эффективно применять коллекторы в системах с высоким водопотреблением санитарно технических приборов. Коллекторы оснащены встроенными регулирующими вентилями с возможностью плавной регулировки расхода и полного перекрытия.
- Регулирующие вентили оснащены маркировкой потребителей и двусторонним диском с цветовой индикацией типа систем.
- Подключение со стороны системы внутренняя резьба G 3/4.
- Скрутка коллекторов: наружная резьба G 3/4 с самоуплотнением.
- Отводы: наружная резьба G 3/4 евроконус под соединение PEXAY.
- Уплотнение: PTFE
- Материал: хромированная коррозионностойкая DZR латунь, устойчивая к вымыванию цинка, в соответствии с DIN EN 1254-3.

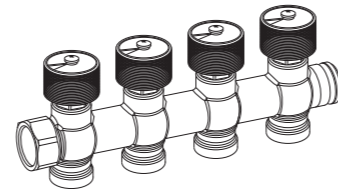
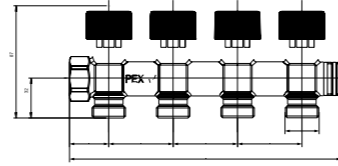

Артикул	Типоразмер	Кол-во контуров	Размеры, мм				Вес, кг/шт	Единица поставки шт	Цена* €/шт
			a	b	c	d			
11316443001	G 3/4 2 отвода G 3/4	2	32	111	31	50	0,58	1	59,41
11316453001	G 3/4 3 отвода G 3/4	3	32	161	31	50	0,706	1	88,29
11316473001	G 3/4 4 отвода G 3/4	4	32	211	31	50	0,827	1	116,24

**Комплектующие для фасонных частей PEXAY**

- Используется для монтажа систем водоснабжения и отопления. Предназначена для заглушивания распределительных коллекторов PEXAY с плавной регулировкой. Имеет внутреннюю резьбу G 3/4.
- Материал: хромированная коррозионностойкая DZR латунь, устойчивая к вымыванию цинка, в соответствии с DIN EN 1254-3.
- Цвет: серебристый.

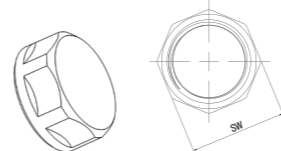

Артикул	Обозначение	Типоразмер	SW*	Вес кг/шт	Единица поставки шт	Цена* €/шт
11077561001	Заглушка с внутренней резьбой	G 3/4	30	0,04	5	5,03

**Заглушка для распределительного коллектора PEXAY с наружной резьбой**

- Используется для монтажа систем водоснабжения и отопления. Предназначена для заглушивания распределительных коллекторов PEXAY с плавной регулировкой. Имеет наружную резьбу G 3/4.
- Материал: хромированная коррозионностойкая DZR латунь, устойчивая к вымыванию цинка, в соответствии с DIN EN 1254-3.
- Цвет: серебристый.

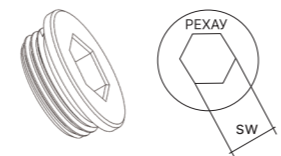

Артикул	Обозначение	Типоразмер	SW*	Вес кг/шт	Единица поставки шт	Цена* €/шт
11077551001	Заглушка с наружной резьбой	G 3/4	14	0,037	5	5,03

**Заглушка PEXAY для полимерных труб МХ**

- Используется для монтажа систем водоснабжения и отопления с трубами PEXAY.
- Материал: коррозионностойкая DZR латунь, устойчивая к вымыванию цинка, в соответствии с DIN EN 1254-3.
- Цвет: латунь.

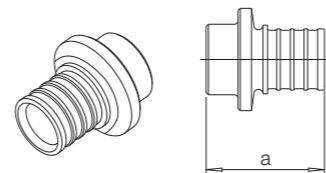

Артикул	Типоразмер	Размеры мм	Вес кг/шт	Единица поставки шт	Цена* €/шт
11093871001	16	24	0,027	10	4,03
11093881001	20	28	0,042	5	4,83

\* Рекомендованные цены с НДС

**01 Трубопроводная система PEXAY****1.2****Система радиаторной разводки**

Г-образные трубки PEXAY из нержавеющей стали



Г-образные трубки PEXAY из нержавеющей стали



Узел нижнего подключения PEXAY угловой



Комплект пластмассовых отводов PEXAY для подключения труб FLEX/PINK/STABIL отопительного прибора



Фиксатор поворота PEXAY



Резьбогажимное соединение PEXAY для металлической трубки

### 1.2.1 Подключение к отопительному прибору из стены или пола

#### Фитинги и комплектующие для присоединения к отопительным приборам

##### Трубка Г-образная РЕХАУ для подключения к отопительному прибору

- Используется для подключения радиаторов с трубами РЕХАУ в одно- и двухтрубных системах. Подходит для вариантов подключения от стен и пола, с разной длиной трубок. Для подключения 1 радиатора требуется 2 трубки.
- Материал труб: нержавеющая сталь 15x1,0 мм в соответствии с DIN EN 10 088.
- Материал соединительного фитинга: нержавеющая сталь в соответствии с DIN EN 10 088.

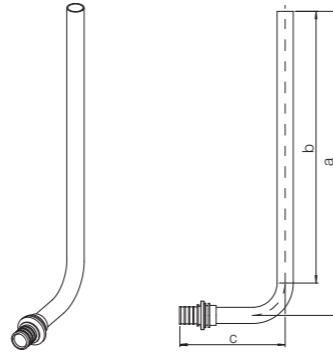

Артикул	Для универсальных труб РЕХАУ	Номинальный размер, мм	Размеры мм			Вес кг/шт	Единица поставки шт	Цена* €/шт
			a	b	c			
11096641002	16	250	282	252	95	0,156	10	20,84
11096651002	16	500	532	502	95	0,254	10	28,38
11096671002	16	1000	1032	1002	95	0,450	10	45,30
11096681002	20	250	282	252	97	0,162	10	22,56
11096691002	20	500	532	540	97	0,260	10	30,41
11096711001	20	1000	1032	1002	97	0,456	10	49,93

- При подключении Г-образных трубок к радиаторам с помощью резьбозажимных соединений (к ним относятся резьбозажимные соединения РЕХАУ) их концы следует развальцовывать с помощью расширительной насадки РЕХАУ для трубок из нержавеющей стали.
- Дополнительно, мы рекомендуем закреплять трубки к полу с помощью фиксирующей скобы РЕХАУ.

##### Трубка Т-образная РЕХАУ для подключения к отопительному прибору

- Используется для подключения радиаторов с трубами РЕХАУ в одно- и двухтрубных системах. Подходит для вариантов подключения от стен и пола, с разной длиной трубок. Для подключения 1 радиатора требуется 2 трубки.
- Материал труб: нержавеющая сталь 15 x 1,0 мм в соответствии с DIN EN 10 088.
- Материал соединительного фитинга: нержавеющая сталь в соответствии с DIN EN 10 088.

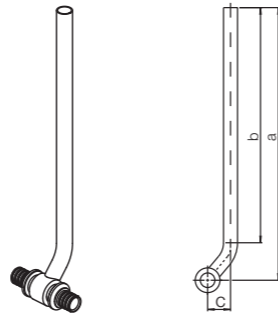

Артикул	Типоразмер	Номинальный размер, мм	Размеры мм			Вес кг/шт	Единица поставки шт	Цена* €/шт
			a	b	c			
12662823002	16	250	291	252	24	0,188	10	36,06
12408513002	16	500	541	502	24	0,286	10	50,69
12662921001	16	1000	1041	1002	24	0,482	10	20,69
12663023002	20	250	292	252	25	0,210	10	37,01
12408611001	20	500	542	502	25	0,308	10	15,27
12663123002	20	1000	1042	1002	25	0,504	10	68,86

- При подключении Т-образных трубок к радиаторам с помощью резьбозажимных соединений (к ним относятся резьбозажимные соединения РЕХАУ) их концы следует развальцовывать с помощью расширительной насадки РЕХАУ для трубок из нержавеющей стали.

\* Рекомендованные цены с НДС

##### Фиксирующая скоба РЕХАУ для присоединительных трубок

- Используется в системах отопления для закрепления пары Г-образных трубок РЕХАУ на черновой бетонной стяжке пола. Межцентровое расстояние: 50 мм.
- В комплект входят: звукоизолирующая прокладка, дюбель 10 мм, винт (оцинкованная сталь, размер ключа 13 мм) и шайба.
- Материал: Уголок: оцинкованная сталь. Винт и шайба: оцинкованная сталь. Звукоизолирующая прокладка EPDM

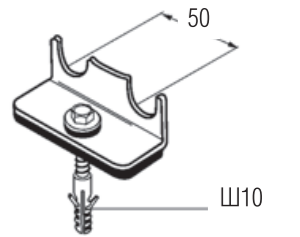

Артикул	Наименование	Вес кг/шт	Единица поставки, шт	Цена* €/шт
12404573002	Фиксирующая скоба	0,100	10	4,86

##### Резьбозажимные соединения

##### Резьбозажимной ниппель с наружной резьбой

- Используется для присоединения радиаторов и вентилях (внутренняя резьба 1/2») с помощью резьбозажимных соединений РЕХАУ. Исполнение: евроконус G 3/4» x G1/2» с уплотнительным кольцом.
- Материал: латунь.
- Цвет: латунь.

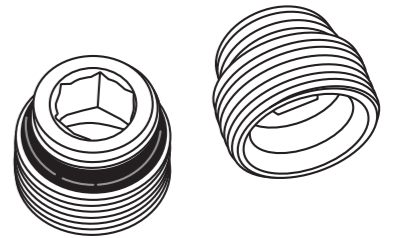

Артикул	Наименование	Вес кг/шт	Единица поставки, шт	Цена* €/шт
12407113001	G1/2 "x G 3/4" 12 мм, внутр.	0,098	2	3,43

##### Резьбозажимное соединение РЕХАУ для металлической трубки G 3/4 -15

- Используется для подключения присоединительных трубок РЕХАУ из нержавеющей стали 15 x 1,0 к отопительному прибору или к вентилю (в каждом случае – с евроконусом G 3/4").
- Материал: никелированная латунь.

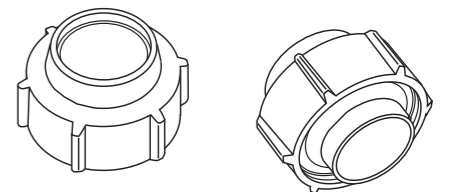

Артикул	Наименование	SW	Вес кг/шт	Единица поставки, шт	Цена* €/шт
12406013003	G 3/4"- 15	30	0,093	10	6,88

SW = размер гаечного ключа.

\* Рекомендованные цены с НДС

**Узел нижнего подключения с соединительным ниппелем**

- Используется в системах отопления в качестве запорной арматуры и соединения между радиаторами с нижним подключением (внутренняя резьба 1/2") и соединительными стальными трубками из программы PEXAY.
- Материал: DIN EN 12168. Наружная поверхность: никелированная латунь.
- В комплект входят: 1 блок шаровых кранов с накладными гайками G 3/4" и 2 соединительных ниппеля G 3/4" x G 1/2".

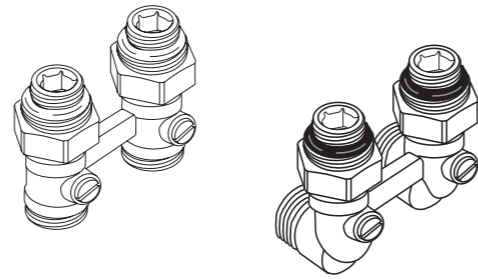

Артикул	Наименование	SW	Исполнение	Вес кг/шт	Единица поставки, шт	Цена* €/шт
12407271001	G 1/2" x G 3/4"	30	Прямой	0,348	1	38,89
12407373001	G 1/2" x G 3/4"	30	Угловой	0,472	1	38,89

SW = размер гаечного ключа.

- В любом случае следует придерживаться инструкций для соединительной гарнитуры!

**Резьбозажимное соединение PEXAY FLEX/PINK**

- Используется для непосредственного подсоединения труб PEXAY FLEX/PINK к блоку шаровых кранов PEXAY, к распределительному коллектору PEXAY либо к запорной арматуре с евроконусом G 3/4".
- Состоит из упорной втулки, зажимного кольца и накладной гайки.
- Материал: латунь.
- Поверхность: никелированная (только накладная гайка).

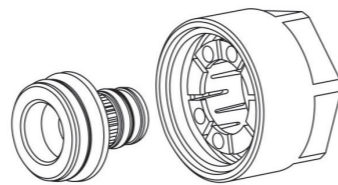

Артикул	Для труб PEXAY FLEX/PINK	SW	Вес кг/шт	Единица поставки, шт	Цена* €/шт
12663523003	16x2,2xG3/4	27	0,074	10	9,09
12663623003	20x2,8xG3/4	30	0,07	10	9,17

SW = размер гаечного ключа.

**Резьбозажимное соединение PEXAY STABIL**

- Используется для непосредственного подсоединения труб PEXAY STABIL к блоку шаровых кранов PEXAY, к распределительному коллектору PEXAY либо к запорной арматуре с евроконусом G 3/4".
- Состоит из упорной втулки, зажимного кольца и накладной гайки.
- Материал: латунь.
- Поверхность: никелированная (только накладная гайка).

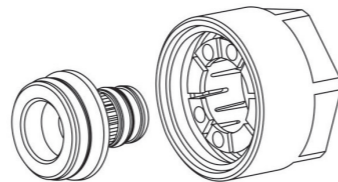

Артикул	Для труб PEXAY STABIL	SW	Вес кг/шт	Единица поставки, шт	Цена* €/шт
12664523003	16x2,6xG3/4	27	0,134	10	8,71
12664623003	20x2,9xG3/4	27	0,098	10	8,80

SW = размер гаечного ключа.

Внимание: присоединение универсальных труб PEXAY STABIL к радиаторам либо к распределительным коллекторам следует выполнять только с соответствующими резьбозажимными соединениями PEXAY.

\* Рекомендованные цены с НДС

**Комплектующие****Крюк с дюбелем**

- Используется для крепления труб PEXAY STABIL, PEXAY FLEX, PEXAY PINK (также с соответствующей изоляцией) к полу. Подходят для труб диаметром от 10 до 32 мм.
- Материал: полиамид.
- Цвет: черный.

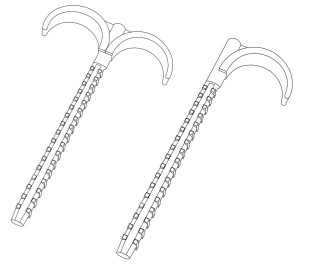

Артикул	Обозначение	Размер мм	Вес кг/шт	Единица поставки, шт	Цена* €/м
12573781002	для 1-й трубы	8 x 100	0,007	100	0,67
12573883002	для 2-х труб	8x100	0,010	100	1,11
12657093001	для 2-х труб в изоляции	8x120	0,020	50	1,11

**Фиксатор поворота с кольцами 90°**

- Состоит из изогнутого ложемент и двух пружин фиксирующих колец.
- Материал: оцинкованная сталь

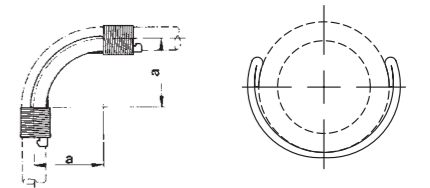

Артикул	Типоразмер	Размер, мм (a)	Вес кг/шт	Единица поставки, шт	Цена* €/м
11388813002	16-90°	48	0,055	10	2,32
11388913002	20-90°	60	0,06	10	2,90
11383513002	25-90°	75	0,15	10	4,94
12611533001	32-90°	128	0,31	5	7,93

**Фиксатор поворота 90°**

- Используется для систем отопления с трубами PEXAY FLEX/PINK для фиксации поворота трубы на 90°
- Радиус изгиба 5 x d
- Материал: оцинкованная сталь



Артикул	Типоразмер	Радиус изгиба	Вес кг/шт	Единица поставки, шт	Цена* €/м
12584083002	16/17-90°	5 x d	0,054	10	2,32
12587983002	20-90°	5 x d	0,08	10	2,90
12572493002	25-90°	5 x d	0,14	10	4,94

\* Рекомендованные цены с НДС

**Фиксатор поворота РЕХАУ пластмассовый на 90°**

- Используется для систем отопления с трубами РЕХАУ FLEX, РЕХАУ PINK для фиксации поворота трубы на 90°.
- Материал: полиамид.



Артикул	Типоразмер	Вес кг/шт	Единица поставки, шт	Цена* €/шт
12393333001	16/17	0,033	25	2,16
12393433001	20	0,050	25	2,72
12391933001	25	0,100	25	4,60

**Комплект пластмассовых отводов РЕХАУ для подключения отопительного прибора**

- Используется для непосредственного подключения труб РЕХАУ FLEX, РЕХАУ STABIL и РЕХАУ PINK к отопительным приборам.
- Материал: полиамид.
- В комплект для подключения радиатора входят:
  - 4 полукожуха для трубы (белые);
  - 2 центрирующие шайбы из вспененного материала;
  - 2 направляющих отвода с накидным кольцом диаметром 5 мм (черные);
  - 2 пластины для соединения отводов (с пазами, РА, черные);
  - 2 предохранительных клина.

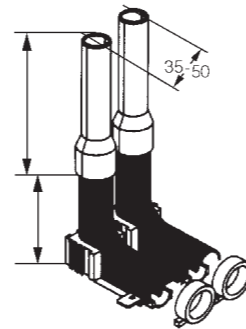

Артикул	Для труб РЕХАУ FLEX/PINK	Размеры мм		Вес, кг/шт	Единица поставки, шт	Цена* €/шт
		a	b			
12658793001	16	230	70	0,24	1	14,40

**Защитная втулка на теплоизоляцию**

- Предназначена для защиты среза теплоизоляции от сползания и механических повреждений, маскирует срез теплоизоляции, придавая конструкции завершённый вид. Благодаря гладкой поверхности втулки удобно маркировать систему ХВС и ГВС спец. наклейками. Подходит для теплоизоляции толщиной до 6 мм.
- Материал: Полипропилен
- Цвет: красный, синий

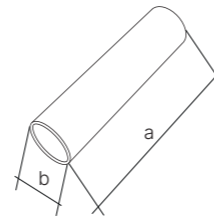

Артикул	Обозначение	Типоразмер	Размеры		Вес кг/шт	Единица поставки, шт	Цена* €/м
			a	b			
12717111001	Красная	16	28	115	0,018	10	0,41
12717121001	Синяя	16	28	115	0,018	10	0,41
12717131001	Красная	20	32	115	0,021	10	0,48
12717141001	Синяя	20	32	115	0,021	10	0,48

**02 Инсталляция РЕХАУ NOVAFLOW**

# Содержание

<b>44</b>	<b>2.1</b>	<b>Инсталляция PEXAY NOVAFLOW для установки подвесного унитаза</b>
<b>45</b>	<b>2.1.1</b>	<b>Инсталляция PEXAY NOVAFLOW</b>
<b>46</b>	<b>2.1.2</b>	<b>Комплект инсталляции с панелью смыва</b>
<b>48</b>	<b>2.1.3</b>	<b>Панели смыва PEXAY NOVA</b>
48		Панель смыва PEXAY NOVA QUAD 001
49		Панель смыва PEXAY NOVA ORB 001
49		Панель смыва PEXAY NOVA ELLIPSE 001
50		Панель смыва PEXAY NOVA LONG 001
51		Панель смыва PEXAY NOVA ELLIPSE 002
52		Панель смыва PEXAY NOVA LONG 002
53		Панель смыва PEXAY NOVA ORB GLASS
53		Панель смыва PEXAY NOVA PUBLIC антивандальная
54		Панель смыва PEXAY NOVA ORB STEEL
55		Панель смыва PEXAY NOVA QUAD STEEL

## 02 Инсталляции PEXAY

### 2.1 Инсталляция PEXAY NOVAFLOW для установки подвесного унитаза



## 02 Инсталляции PEXAY

### 2.1.1 Инсталляция PEXAY NOVAFLOW

Инсталляция для подвесных унитазов для монтажа перед стеной, высота 1147 мм

#### Характеристики:

- Объем бачка 7,5 л
- Заводские настройки: большой объем смыва 6 л, малый объем смыва 4 л
- Возможная регулировка объема смыва: большой объем смыва 4,5 л - 7,5 л, малый объем 3,0 л - 5 л
- Нагрузка макс. 600 кг
- Соединение для сливного бачка с наружной резьбой G 1/2
- Минимальное расстояние от стены до инсталляции PEXAY NOVAFLOW 135 мм
- Рабочее давление 0,01 МПа - 1,6 МПа
- Температура воды 2°C-45°C

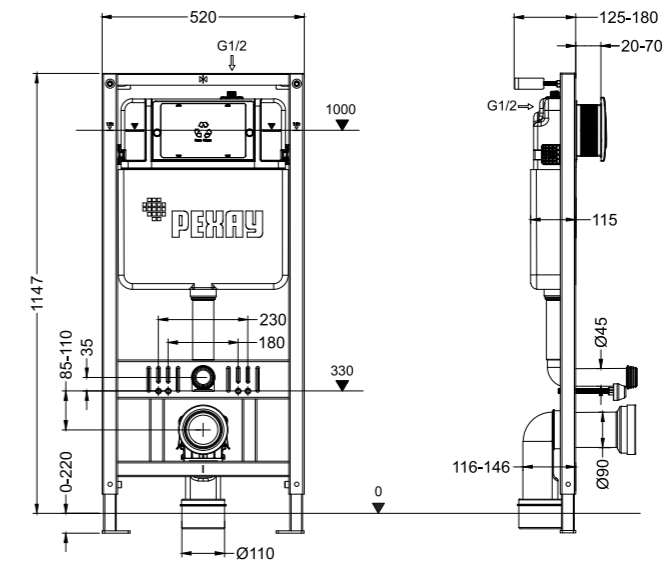

#### Комплект поставки:

- Несущая монтажная рама с порошковым покрытием поверхности, надежно защищающее от коррозии
- Предварительно собранный бачок, включающий в себя: клапаны слива и залива, латунный вентиль наполнения бачка, корзина сливного клапана с настраиваемым редуктором смыва для предотвращения разбрызгивания воды из чаши унитаза, съемный гибкий шланг заливного клапана, механизм активации смыва
- Комплект крепежных элементов для установки инсталляции к стене и полу
- Термоизолирующий кожух бачка для предотвращения образования конденсата
- Две крепежные шпильки М 12 с гайками для унитаза
- Соединительный комплект патрубков для подключения унитаза, включая защитные заглушки
- Колено соединительное Ø90 мм для подвесного унитаза, регулируемое по глубине
- Переходник для соединительного колена Ø90 мм / Ø110 мм
- Прокладка шумоизоляционная для унитаза
- Ревизионный тоннель
- Коробка с трафаретом точных контуров всех необходимых отверстий облицовочных материалов

Артикул	Единица поставки, шт	Цена* €/шт
19101011001	1	304,16

\* Рекомендованные цены с НДС

## 02 Инсталляции PEXAY

### 2.1.2 Комплект инсталляции с панелью смыва

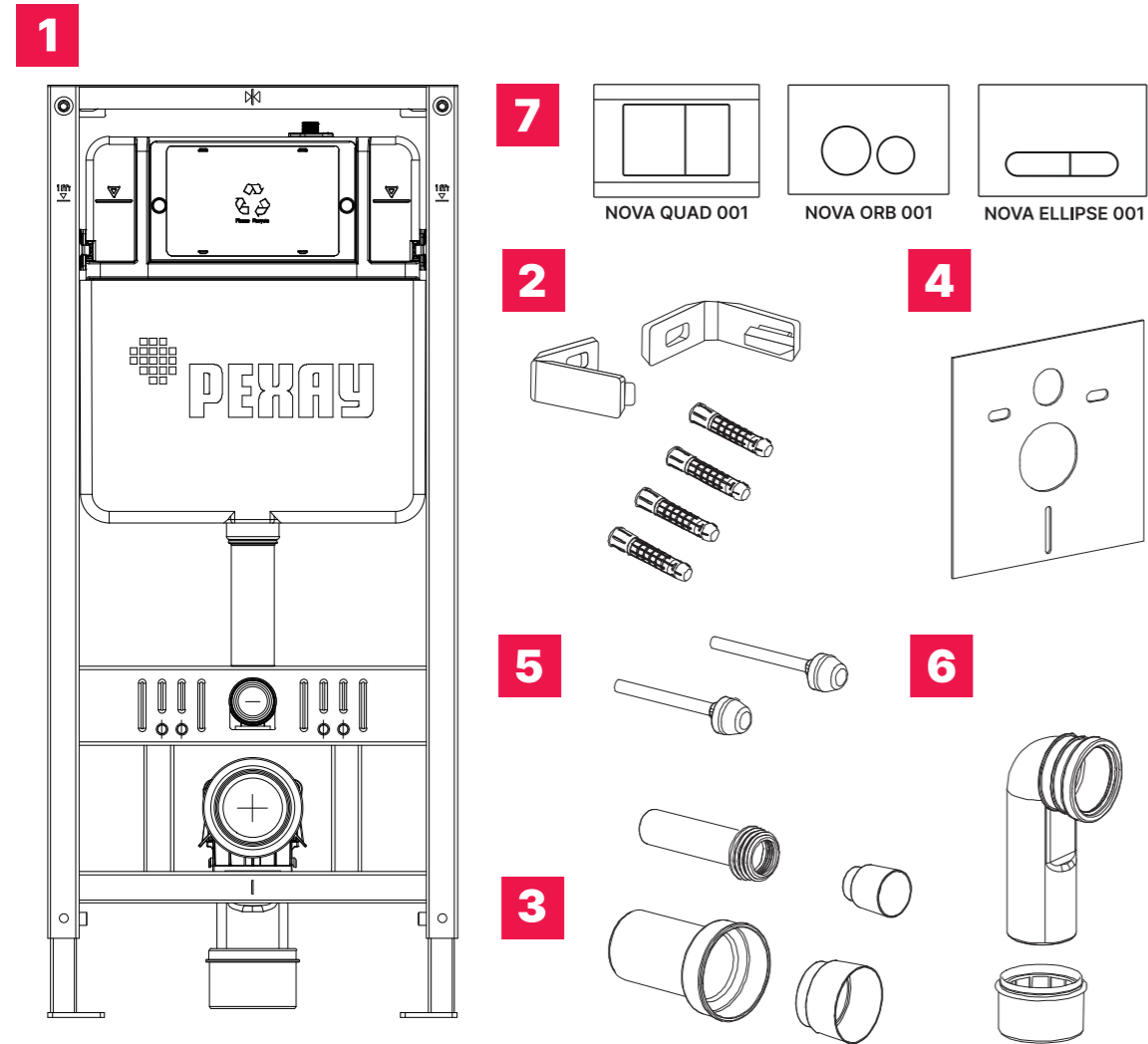

#### 1 Инсталляция PEXAY NOVAFLOW

#### 2 Комплект креплений к стене и полу для установки инсталляции

#### 3 Соединительный комплект унитаза

#### 4 Прокладка шумоизоляционная для унитаза

#### 5 Две крепежные шпильки M12 с гайками для унитаза

#### 6 Фановый отвод для подключения к канализации Ø90 с адаптером Ø90/110

#### 7 Панель смыва на выбор

## 02 Инсталляции PEXAY

### 2.1.2 Комплект инсталляции с панелью смыва

#### Комплект инсталляции с панелью смыва NOVA QUAD 001

Панель смыва из пластика для унитазов с двумя режимами смыва. Две клавиши, фронтальная установка, стандартное крепление.

#### Характеристики:

- Размеры (ш x в x г): 245 x 165 x 11,7 мм.
- Форма клавиш: прямоугольная.

**Материал:** Пластик ABS.

**!** Панели смыва PEXAY NOVA QUAD 001 совместимы только с инсталляциями PEXAY NOVAFLOW.

**📁** Дополнительный набор толкателей и креплений монтажной рамки для панели смыва в подарок.

Артикул	Цвет	Единица поставки, шт	Цена* €/шт.
19101021001	Белый, глянцевый	1	323
19101031001	Хром, глянцевый	1	358
19101041001	Черный, матовый	1	354

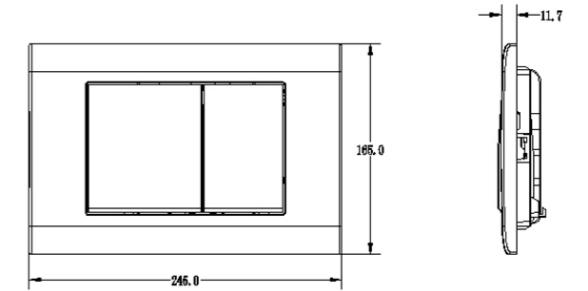

#### Комплект инсталляции с панелью смыва NOVA ORB 001

Панель смыва из пластика для унитазов с двумя режимами смыва. Две клавиши, фронтальная установка, стандартное крепление.

#### Характеристики:

- Размеры (ш x в x г): 245 x 165 x 14,5 мм.
- Форма клавиш: круглая.

**Материал:** Пластик ABS.

**!** Панели смыва PEXAY NOVA QUAD 001 совместимы только с инсталляциями PEXAY NOVAFLOW.

**📁** Дополнительный набор толкателей и креплений монтажной рамки для панели смыва в подарок.

Артикул	Цвет	Единица поставки, шт	Цена* €/шт.
19101051001	Белый, глянцевый	1	323
19101061001	Хром, глянцевый	1	358
19101071001	Черный, матовый	1	354

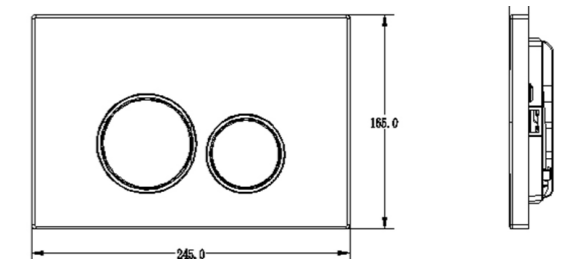

**Комплект инсталляции с панелью смыва NOVA ELLIPSE 001**

Панель смыва из пластика для унитазов с двумя режимами смыва. Две клавиши, фронтальная установка, стандартное крепление.

**Характеристики:**

- Размеры (ш x в x г): 245 x 165 x 12,6 мм.
- Форма клавиш: овальная..

**Материал:** Пластик ABS.

**!** Панели смыва PEXAY NOVA QUAD 001 совместимы только с инсталляциями PEXAY NOVAFLOW.

**🎁** Дополнительный набор толкателей и креплений монтажной рамки для панели смыва в подарок.

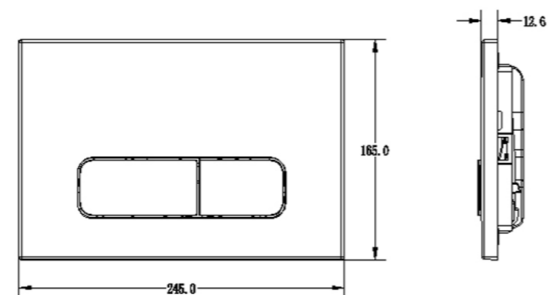

Артикул	Цвет	Единица поставки, шт	Цена* €/ шт.
19101081001	Белый, глянцевый	1	323
19101091001	Хром, глянцевый	1	358
19101101001	Черный, матовый	1	354

**2.1.3 Панели смыва PEXAY****Панель смыва PEXAY NOVA QUAD 001**

Панель смыва из пластика для унитазов с двумя режимами смыва. Две клавиши, фронтальная установка, стандартное крепление.

**Характеристики:**

- Размеры (ш x в x г): 245 x 165 x 11,7 мм.
- Форма клавиш: прямоугольная.

**Материал:** Пластик ABS.

**!** Панели смыва PEXAY NOVA QUAD 001 совместимы только с инсталляциями PEXAY NOVAFLOW.

**🎁** Дополнительный набор толкателей и креплений монтажной рамки для панели смыва в подарок.

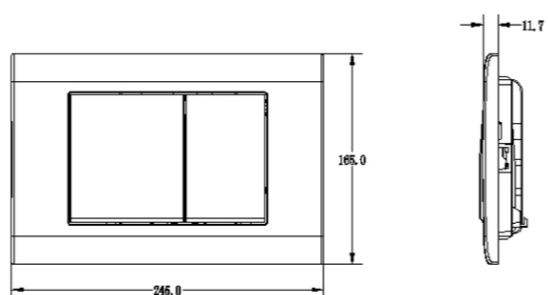

Артикул	Цвет	Единица поставки, шт	Цена* €/ шт.
19102011001	Белый, глянцевый	1	38,35
19102021001	Хром, глянцевый	1	76,55
19102031001	Серебристый, матовый	1	71,64
19102041001	Графитовый, матовый	1	71,64
19102051001	Черный, матовый	1	71,64
19102061001	Золотой, матовый	1	71,64
19102071001	Розовое золото, матовый	1	71,64

\* Рекомендованные цены с НДС

**Панель смыва PEXAY NOVA ORB 001**

Панель смыва из пластика для унитазов с двумя режимами смыва. Две клавиши, фронтальная установка, стандартное крепление.

**Характеристики:**

- Размеры (ш x в x г): 245 x 165 x 14,5 мм.
- Форма клавиш: круглая.

**Материал:** Пластик ABS.

**!** Панели смыва PEXAY NOVA QUAD 001 совместимы только с инсталляциями PEXAY NOVAFLOW.

**🎁** Дополнительный набор толкателей и креплений монтажной рамки для панели смыва в подарок.

Артикул	Цвет	Единица поставки, шт	Цена* €/ шт.
19102201001	Белый, глянцевый	1	37,68
19102211001	Хром, глянцевый	1	75,20
19102221001	Серебристый, матовый	1	70,38
19102231001	Графитовый, матовый	1	70,38
19102241001	Черный, матовый	1	70,38
19102251001	Золотой, матовый	1	70,38
19102261001	Розовое золото, матовый	1	70,38

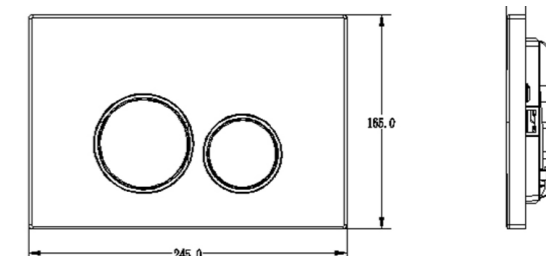
**Панель смыва PEXAY NOVA ELLIPSE 001**

Панель смыва из пластика для унитазов с двумя режимами смыва. Две клавиши, фронтальная установка, стандартное крепление.

**Характеристики:**

- Размеры (ш x в x г): 245 x 165 x 12,6 мм.
- Форма клавиш: овальная.

**Материал:** Пластик ABS.

**!** Панели смыва PEXAY NOVA QUAD 001 совместимы только с инсталляциями PEXAY NOVAFLOW.

**🎁** Дополнительный набор толкателей и креплений монтажной рамки для панели смыва в подарок.

Артикул	Цвет	Единица поставки, шт	Цена* €/ шт.
19102101001	Белый, глянцевый	1	37,68
19102111001	Хром, глянцевый	1	76,55
19102121001	Серебристый, матовый	1	71,64
19102131001	Графитовый, матовый	1	71,64
19102141001	Черный, матовый	1	71,64
19102151001	Золотой, матовый	1	71,64
19102161001	Розовое золото, матовый	1	71,64

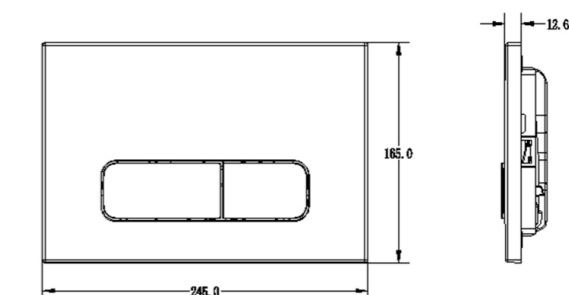

\* Рекомендованные цены с НДС

50

**Панель смыва PEXAY NOVA LONG 001**

Панель смыва из пластика для унитазов с двумя режимами смыва.  
Две клавиши, фронтальная установка, стандартное крепление.

**Характеристики:**

- Размеры (ш х в х г): 245 x 165 x 9,5 мм.
- Форма клавиш: прямоугольная.

**Материал:** Пластик ABS.

! Панели смыва PEXAY NOVA QUAD 001 совместимы только с инсталляциями PEXAY NOVAFLOW.

📦 Дополнительный набор толкателей и креплений монтажной рамки для панели смыва в подарок.

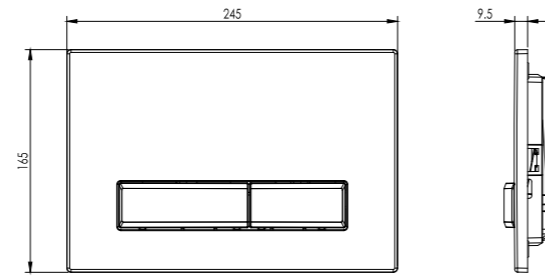

Артикул	Цвет	Единица поставки, шт	Цена* €/шт.
19102301001	Белый, глянцевый	1	37,68
19102311001	Белый, глянцевый Клавиши хром, глянцевый	1	37,68
19102321001	Хром, глянцевый	1	75,2
19102331001	Серебристый, матовый	1	70,38
19102341001	Графитовый, матовый	1	70,38
19102351001	Черный, матовый	1	70,38
19102361001	Черный, матовый Контур клавиш хром, глянцевый	1	70,38
19102371001	Золотой, матовый	1	70,38
19102381001	Розовое золото, матовый	1	70,38

\* Рекомендованные цены с НДС

**Панель смыва PEXAY NOVA ELLIPSE 002**

Панель смыва из пластика для унитазов с двумя режимами смыва.  
Две клавиши, фронтальная установка, стандартное крепление.

**Характеристики:**

- Размеры (ш х в х г): 245 x 165 x 12,1 мм.
- Форма клавиш: овальная.

**Материал:** Пластик ABS.

! Панели смыва PEXAY NOVA QUAD 001 совместимы только с инсталляциями PEXAY NOVAFLOW.

📦 Дополнительный набор толкателей и креплений монтажной рамки для панели смыва в подарок.

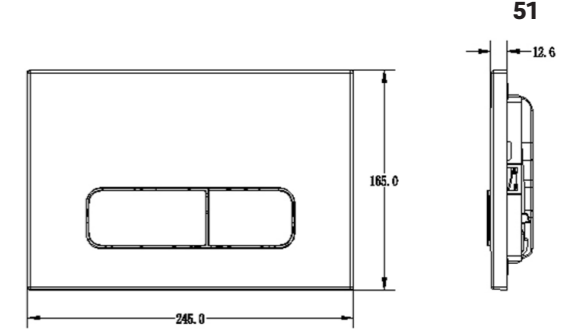

Артикул	Цвет	Единица поставки, шт	Цена* €/шт.
19102401001	Белый, глянцевый Контур клавиш хром, глянцевый	1	37,68
19102411001	Хром, глянцевый Контур клавиш хром, глянцевый	1	75,2
19102421001	Серебристый, матовый Контур клавиш хром, глянцевый	1	70,38
19102431001	Графитовый, матовый Контур клавиш хром, глянцевый	1	70,38
19102441001	Черный, матовый Контур клавиш хром, глянцевый	1	70,38
19102451001	Золотой, матовый Контур клавиш хром, глянцевый	1	70,38
19102461001	Розовое золото, матовый Контур клавиш хром, глянцевый	1	70,38

\* Рекомендованные цены с НДС

**Панель смыва PEXAY NOVA LONG 002**

Панель смыва из пластика для унитазов с двумя режимами смыва. Две клавиши, фронтальная установка, стандартное крепление.

**Характеристики:**

- Размеры (ш х в х г): 245 x 165 x 12,1 мм.
- Форма клавиш: овальная.

**Материал:** Пластик ABS.

**!** Панели смыва PEXAY NOVA QUAD 001 совместимы только с инсталляциями PEXAY NOVAFLOW.

**📦** Дополнительный набор толкателей и креплений монтажной рамки для панели смыва в подарок.

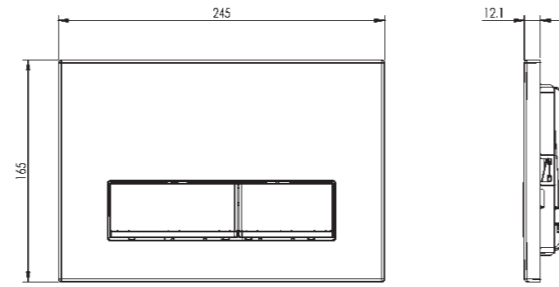

Артикул	Цвет	Единица поставки, шт	Цена* €/шт.
19102501001	Белый, глянцевый	1	37,68
19102511001	Хром, глянцевый	1	75,20
19102521001	Серебристый, матовый	1	70,38
19102531001	Графитовый, матовый	1	70,38
19102541001	Черный, матовый	1	70,38
19102551001	Контур клавиш хром, глянцевый	1	70,38
19102561001	Золотой, матовый	1	70,38
19102371001	Контур клавиш хром, глянцевый	1	70,38
19102381001	Розовое золото, матовый	1	70,38

**Панель смыва PEXAY NOVA ORB GLASS**

Панель смыва из закаленного стекла для унитазов с двумя режимами смыва. Две клавиши, фронтальная установка, стандартное крепление.

**Характеристики:**

- Размеры (ш х в х г): 248,5 x 168,5 x 14,4 мм.
- Форма клавиш: круглая.

**Материал:** Закаленное стекло.

**!** Панели смыва PEXAY NOVA QUAD 001 совместимы только с инсталляциями PEXAY NOVAFLOW.

**📦** Дополнительный набор толкателей и креплений монтажной рамки для панели смыва в подарок.

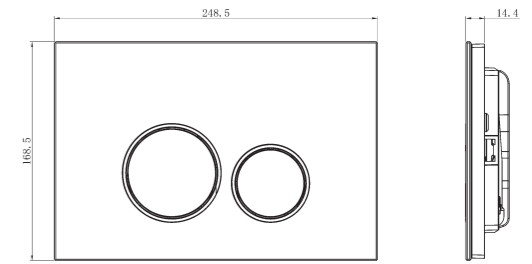

Артикул	Цвет	Единица поставки, шт	Цена* €/шт.
19102901001	Белый	1	114,01
19102911001	Черный	1	114,01
19102921001	Красный	1	114,01

**Панель смыва PEXAY NOVA PUBLIC антивандалная**

Панель смыва антивандалная из нержавеющей стали для унитазов с двумя режимами смыва. Две клавиши, фронтальная установка, стандартное крепление, с возможностью фиксации (привинчивания).

**Характеристики:**

- Размеры (ш х в х г): 241 x 164 x 12 мм.
- Форма клавиш: прямоугольная.

**Материал:** Нержавеющая сталь SUS304.

**!** Панели смыва PEXAY NOVA QUAD 001 совместимы только с инсталляциями PEXAY NOVAFLOW.

**📦** Дополнительный набор толкателей и креплений монтажной рамки для панели смыва в подарок.

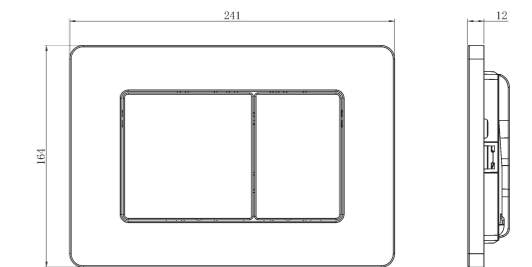

Артикул	Цвет	Единица поставки, шт	Цена* €/шт.
19102601001	Брашированная нержавеющая сталь, матовый	1	95,09
19102611001	Нержавеющая сталь, глянцевый	1	95,09
19102621001	Брашированный графитовый, матовый	1	160,09
19102631001	Черный, матовый	1	95,09
19102641001	Брашированное розовое золото, матовый	1	160,09
19102651001	Брашированное циркониевое золото, матовый	1	160,09
19102661001	Брашированное титановое золото, матовый	1	160,09

54

**Панель смыва PEXAY NOVA ORB STEEL**

Панель смыва из нержавеющей стали для унитазов с двумя режимами смыва. Две клавиши, фронтальная установка, стандартное крепление.

**Характеристики:**

- Размеры (ш х в х г): 245,5 x 165,5 x 6,8 мм
- Форма клавиш: круглая.

**Материал:**

Нержавеющая сталь SUS304.

 Панели смыва PEXAY NOVA QUAD 001 совместимы только с инсталляциями PEXAY NOVAFLOW.

 Дополнительный набор толкателей и креплений монтажной рамки для панели смыва в подарок.

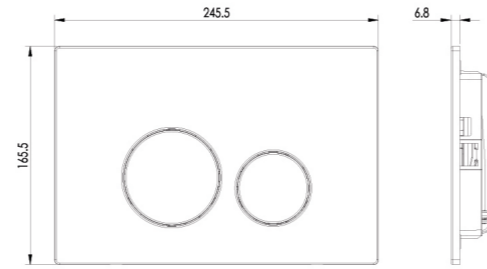

Артикул	Цвет	Единица поставки, шт	Цена* €/шт.
19102601001	Брашированная нержавеющая сталь, матовый	1	95,09
19102611001	Нержавеющая сталь, глянцевый	1	95,09
19102621001	Брашированный графитовый, матовый	1	160,09
19102631001	Черный, матовый	1	95,09
19102641001	Брашированное розовое золото, матовый	1	160,09
19102651001	Брашированное циркониевое золото, матовый	1	160,09
19102661001	Брашированное титановое золото, матовый	1	160,09

\* Рекомендованные цены с НДС

55

**Панель смыва PEXAY NOVA QUAD STEEL**

Панель смыва из нержавеющей стали для унитазов с двумя режимами смыва. Две клавиши, фронтальная установка, стандартное крепление.

**Характеристики:**

- Размеры (ш х в х г): 244 x 162 x 6 мм.
- Форма клавиш: прямоугольная.

**Материал:**

Нержавеющая сталь SUS304.

 Панели смыва PEXAY NOVA QUAD 001 совместимы только с инсталляциями PEXAY NOVAFLOW.

 Дополнительный набор толкателей и креплений монтажной рамки для панели смыва в подарок.

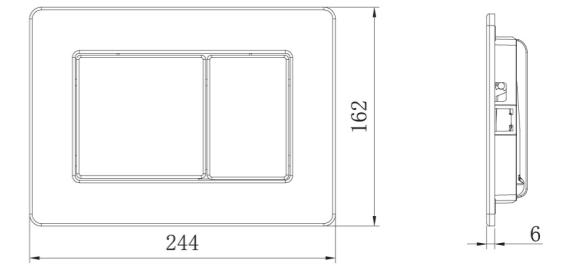

Артикул	Цвет	Единица поставки, шт	Цена* €/шт.
19102701001	Брашированная нержавеющая сталь, матовый	1	95,09
19102711001	Нержавеющая сталь, глянцевый	1	95,09
19102721001	Брашированный графитовый, матовый	1	160,09
19102731001	Черный, матовый	1	95,09
19102741001	Брашированное розовое золото, матовый	1	160,09
19102751001	Брашированное циркониевое золото, матовый	1	160,09
19102761001	Брашированное титановое золото, матовый	1	160,09

\* Рекомендованные цены с НДС

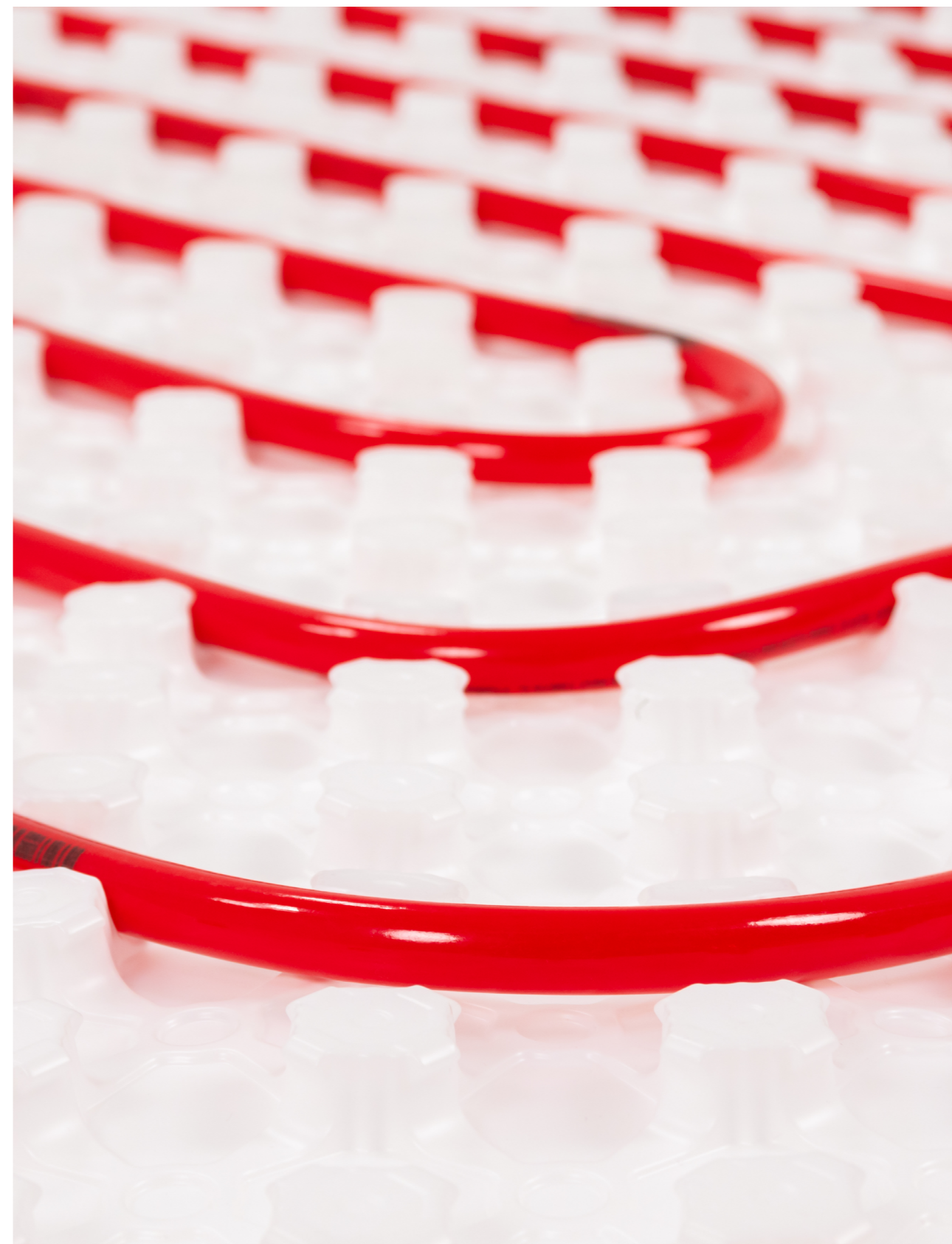

### 03 **Обогрев поверхностей PEXAY**

# Содержание

<b>60</b>	<b>3.1 Системы обогрева поверхностей PEХАУ</b>
<b>61</b>	<b>3.1.1 Трубы и гофротрубы</b>
61	Труба PEХАУ THERM S
<b>61</b>	<b>3.1.2 Надвижные гильзы и фитинги</b>
61	Надвижные гильзы
62	Фитинги
<b>64</b>	<b>3.1.3 Способы крепления труб к полу</b>
64	Крепление труб на матах с фиксаторами VarioFix
65	Крепление труб с помощью гарпун-скоб
65	Крепление труб на фиксирующей шине PEХАУ
<b>66</b>	<b>3.1.4 Коллекторы</b>
66	Распределительные коллекторы
<b>68</b>	<b>3.1.5 Система регулирования</b>
68	Узел смешения PEХАУ
69	Система автоматического регулирования PEХАУ NEA
70	Комплектующие
<b>71</b>	<b>3.2 Системы обогрева поверхностей для случаев особого применения</b>
<b>72</b>	<b>3.2.1 Система подогрева и охлаждения ядра бетонных перекрытий PEХАУ</b>
72	Надвижные гильзы
73	Общие компоненты системы

## 03 Обогрев поверхностей PEXAY

### 3.1 Системы обогрева поверхностей PEXAY

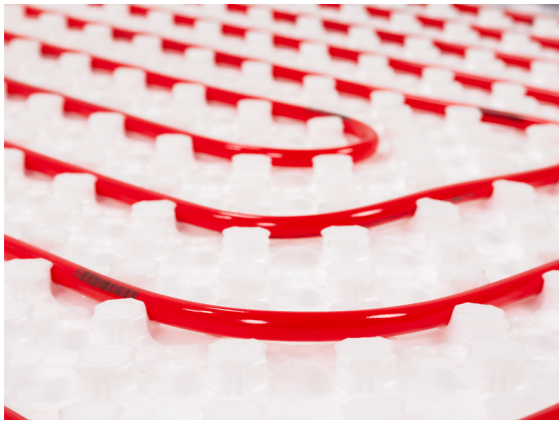

Крепление труб на мате с фиксаторами и изоляцией VarioFix

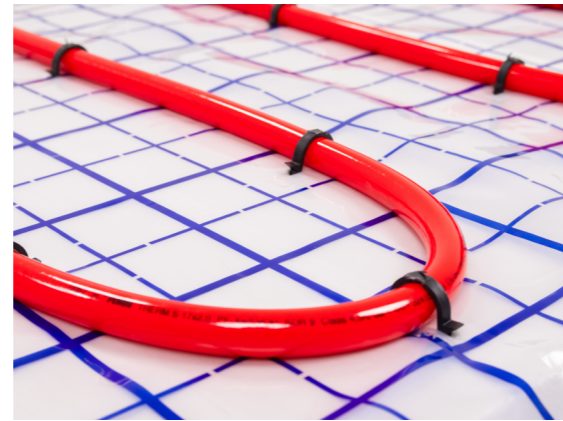

Крепление труб с помощью гарпун-скоб

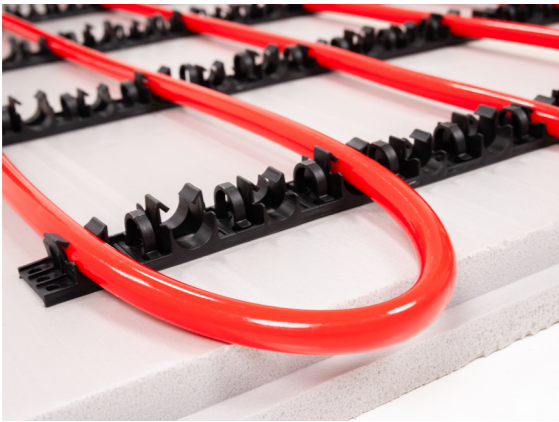

Крепление труб на фиксирующей шине PEXAY



Крепление труб на арматурной сетке

## 03 Обогрев поверхностей PEXAY

### 3.1.1 Трубы и гофротрубы

#### Труба PEXAY THERM S

- Предназначена для систем обогрева и охлаждения поверхностей. Материал: полиэтилен, молекулярно сшитый пероксидным методом (PE-Xa) согласно DIN EN ISO 15875
- Кислородозащитный слой, согласно DIN 4726.
- Допуск: регистрационный номер DIN CERTCO: 3V226 PE-Xa или 3V227 PE-Xa.
- Цвет: 95307 красный.
- Вид поставки: бухты в картонных коробках, бухты обернутые полипропиленовой пленкой

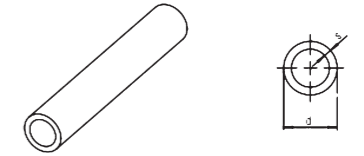

Артикул	Размеры, мм d s Dy	Объем, л/м	Вес, кг/м	Единица поставки	На поддоне	Кол-во в упаковке	Цена* €/м
11361403120	17x2,0	0,133	0,102	120 м	1800 м	120 м	2,34
11361403500	17x2,0	0,133	0,102	500 м	2 500 м	500 м	2,16
11361603120	20x2,0	0,201	0,123	120 м	1 800 м	120 м	3,23
11361603500	20x2,0	0,201	0,123	500 м	1 500 м	500 м	2,99
11367703120	25x2,3	0,327	0,177	120 м	960 м	120 м	4,93
11367703300	25x2,3	0,327	0,177	300 м	900 м	300 м	4,93

### 3.1.2 Надвижные гильзы и фитинги

#### Надвижные гильзы

- Для выполнения соединений на подвижных гильзах с трубой THERM S, соответствует DIN 18380.
- Можно укладывать в бетон, жидкую стяжку и под штукатурку без ревизии.
- Материал: хромированная латунь
- Только для труб THERM S 17 x 2,0; 20 x 2,0; 25 x 2,3

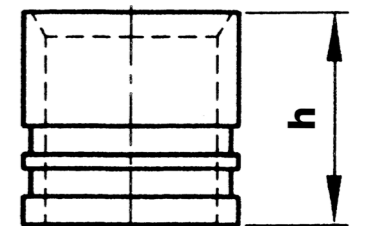

Артикул	Типоразмер	Размер, мм h	Вес кг/ шт.	Единица поставки, шт	Цена* €/
12502973002	17	20	0,019	50	1,42
12503073002	20	20	0,020	50	1,45
12591973002	25	27	0,037	50	2,48

## Фитинги

## Муфта соединительная равнопроходная

- Только для труб THERM S 17 x 2,0; 20 x 2,0; 25 x 2,3
- Служит для соединения труб THERM S. В сочетании с подвижной гильзой получается неразборное и долговечное соединение, согласно DIN 18380.
- Материал: хромированная латунь
- Соединения можно укладывать в бетон, жидкую стяжку и под штукатурку без ревизии.

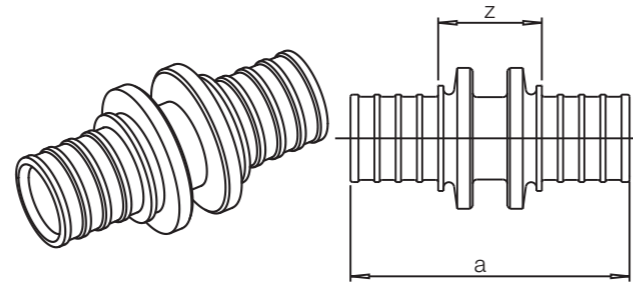

Артикул	Типоразмер	Размер, мм		Вес кг/ шт.	Единица поставки, шт	Цена* €/ шт.
		a	z			
Равнопроходная						
<b>12502773002</b>	17	52	22	0,053	10	4,47
<b>12503173002</b>	20	52	22	0,060	10	4,81
<b>12591873002</b>	25	65	22	0,090	5	6,25

## Переходники с наружной резьбой

- Применяется в системах обогрева поверхностей с трубами PEXAY THERM S.
- Резьба соответствует стандарту VOB DIN 18380, а соединение стандарту DIN 8076 часть 1.
- Материал: хромированная латунь

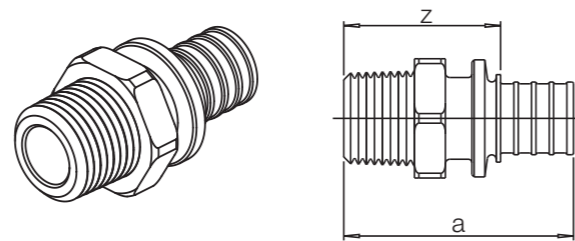

Артикул	Типоразмер	Размер, мм		SW	Вес кг/ шт.	Единица поставки, шт	Цена* €/ шт.
		a	z				
<b>12588173002</b>	17-R1/2	50	35	22	0,070	10	4,23
<b>12685703001</b>	20-R1/2	50	35	22	0,071	10	5,75
<b>12588273002</b>	20-R 3/4	52	37	27	0,100	10	6,40
<b>12685803001</b>	25-R 3/4	61	39	23	0,114	5	6,60
<b>12534393002</b>	25-R1	62	40	34	0,170	5	8,32

## Угольник 90°

- Предназначен для соединения труб PEXAY THERM S под углом 90°.
- В сочетании с подвижной гильзой получается неразборное и долговечное соединение согласно DIN 18380.
- Соединения можно укладывать в бетон, жидкую стяжку и под штукатурку без ревизии.
- Материал: хромированная латунь.

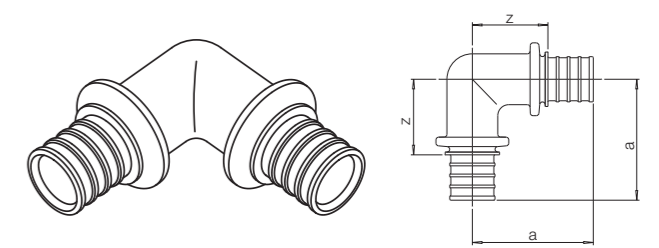

Артикул	Типоразмер	Размер, мм		Вес кг/ шт.	Единица поставки, шт	Цена* €/ шт.
		a	z			
<b>12588973002</b>	17	43	28	0,090	5	8,33
<b>12589073002</b>	20	45	30	0,110	5	8,35
<b>12594493002</b>	25	59	37	0,190	5	13,51

## Резьбозажимное соединение

- Для подключения труб THERM S 17 x 2,0 и 20 x 2,0 мм к блоку шаровых кранов, распределительному коллектору PEXAY, либо к запорной арматуре с евроконусом G 3/4".
- Состоит из упорной втулки, разрезного обжимного кольца и накидной гайки

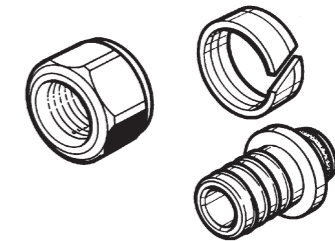

Артикул	Типоразмер	Вес кг/ шт.	Единица поставки	Кол-во в коробке	Цена* €/ шт
<b>12506073002</b>	17 x 2,0	0,065	10 шт	100 шт	8,89
<b>12506173002</b>	20 x 2,0	0,070	10 шт	100 шт	8,89

## Переходник на евроконус 17-G 3/4 PEXAY THERM S

- Переходник на евроконус 17-G 3/4 PEXAY THERM S применяется для подсоединения труб PEXAY THERM S к блоку шаровых кранов, распределительному коллектору PEXAY, либо к запорной арматуре с евроконусом G 3/4".
- Состоит из накидной гайки, аксиального фитинга и уплотнения.
- Для создания соединения также требуется монтажная гильза.
- Материал: хромированная латунь.

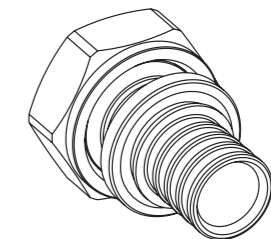

Артикул	Типоразмер	Размеры, мм		Вес кг/шт.	Единица поставки, шт	Цена* €/шт."
		a	z			
12506273001	17 – G 3/4	43	33	0,95	10	11,02

### 3.1.3 Способы крепления труб к полу

#### Крепление труб на матах с фиксаторами VarioFix

##### Маты с фиксаторами и изоляцией VarioFix

- Тепло- и звукоизолирующий слой из вспененного полистирола, согласно EN 13163. Верхняя поверхность представляет собой глубокотянутую пленку из полистирола с фиксаторами для крепления труб.
- По периметру имеется фальц (паз) для бесшовного соединения матов.
- Согласно DIN 18560 и DIN EN 13813 относится к монтажному классу А.
- Строительный класс В2 согласно DIN 4102.
- Габаритный размер мата: 1150 x 850 мм.
- Расчетный размер мата: 1100 x 800 мм = 0,88 м<sup>2</sup>.
- Применяется для труб 14 x 1,5; 16 x 2,2; 16 x 2,6 и 17 x 2,0.
- Цвет покрытия: прозрачный.
- Вид поставки: в картонных коробках.

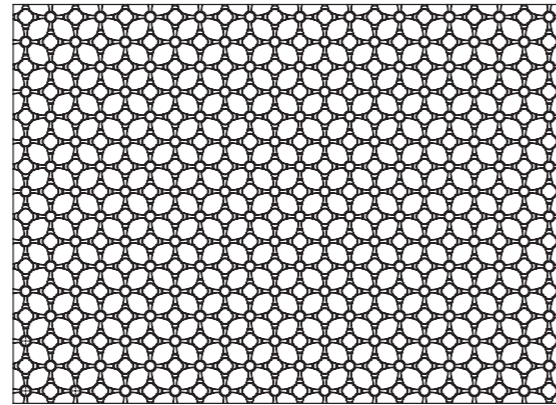

Артикул	Наименование	Общая высота, мм	Толщина теплоизолирующего слоя, мм	Термическое сопротивление, (м <sup>2</sup> К)/Вт	Вес кг/м <sup>2</sup>	Единица поставки	Цена* €/м <sup>2</sup>
12278293001	Мат с фиксаторами и изоляцией VarioFix	38	20	0,55	1	8,8 м <sup>2</sup>	28,18

\* Рекомендованные цены с НДС

### Крепление труб с помощью гарпун-скоб

#### Гарпун-скобы для крепления труб 14-20 мм

- Предназначены для фиксации труб PEXAY THERM S 17 и 20 мм и универсальных труб FLEX/PINK 16 и 20 мм к теплоизолирующей основе.
- Вид поставки: кассета по 25 штук, скобы в кассете термически спаяны между собой.
- Цвет: черный.

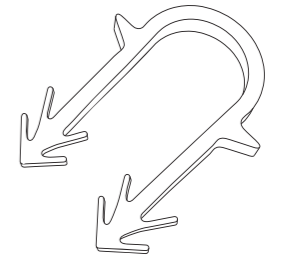

Артикул	Обозначение	Межцентровое расстояние, мм	Внутренняя длина скобы, мм	Вес г/шт.	Кол-во в коробке	Единица поставки, шт	Цена* €/шт.
12623733001	Гарпун-скоба 42 мм	21	40	1,45	3600	300	0,07
12402213001	Гарпун-скоба 50 мм	21	48	1,75	3600	300	0,09

### Крепление труб на фиксирующей шине PEXAY

#### Шина PEXAY 16/17/20

- Фиксирующая шина для быстрого монтажа труб PEXAY THERM S с гарпун-дюбелями на нижней стороне. Может наращиваться с обеих сторон при помощи замкового соединения.
- Приподнятие трубы: 5 мм.
- Вид поставки: в пакетах/в коробках
- Замковые соединения гарантируют прочную фиксацию шин между собой. Материал: ПП.
- Общая высота без гарпун-дюбеля: шина 16/17/18-20 мм.



Артикул	Диаметр труб с гарпун-дюбелем мм	Ширина мм	Длина мм	Вес кг/м	Единица поставки, шт	Цена* €/м
12442483002	16/17/20	50	500	0,710	2,05	2,09
11098211001	25	50	500	0,225	25м/50	4,88

\* Рекомендованные цены с НДС

### 3.1.4 Коллекторы

#### Распределительные коллекторы

##### Распределительный коллектор НКV\*\*

- Материал: нержавеющая сталь.
  - Включает в себя:
    - 2 распределительные трубы 1" для подачи и отвода теплоносителя с возможностью подключения с обеих сторон;
    - смонтированы на звукоизолирующих оцинкованных кронштейнах, соответствующих требованиям DIN 4109;
    - с вентилями для балансировки расхода на подающей трубе;
    - с регулирующими вентилями на обратной трубе. Для подключения сервопривода резьба М 30 x 1,5;
    - концевик коллектора с накидной гайкой 1", уплотнительная прокладка, воздухоотводчик 3/8" и кран для заполнения 1/2";
    - набор крепежных деталей;
    - 2 шаровых крана с накидными гайками 1" и внутренней резьбой 1" с другой стороны с уплотнительными прокладками. Рукоятки разных цветов - красного и синего.
    - 1 накладной термометр
  - Вид поставки: в картонной коробке.
- Давление 10 бар  
Ширина коллектора указана с учетом концевика.

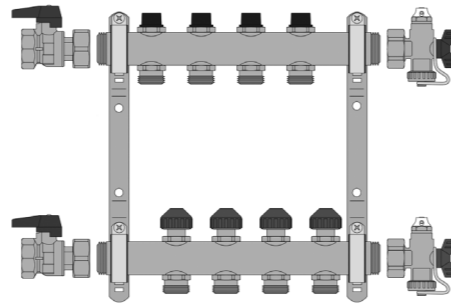

Артикул	Обозначение	Количество контуров	Размеры в собранном состоянии (ДхШхВ, мм)	Вес кг/шт.	Единица поставки, шт.	Цена €/шт.
12180213001	НКV 2	2	325x85x285	2,69	1	184,63
12180313001	НКV 3	3	375x85x285	3,08	1	212,39
12180413001	НКV 4	4	425x85x285	3,48	1	243,01
12180513001	НКV 5	5	475x85x285	3,78	1	269,22
12180613001	НКV 6	6	525x85x285	4,28	1	299,99
12180713001	НКV 7	7	575x85x285	4,66	1	334,05
12180813001	НКV 8	8	625x85x285	5,06	1	364,07
12180913001	НКV 9	9	675x85x285	5,45	1	393,49
12181013001	НКV 10	10	725x85x285	5,85	1	422,30
12181113001	НКV 11	11	775x85x285	6,24	1	455,69
12181213001	НКV 12	12	825x85x285	6,64	1	484,44

\* Рекомендованные цены с НДС \*\* Резьбозажимные соединения для коллекторов НКV и НКV-D не входят в комплект

##### Коллектор с расходомерами НКV-D\*\*

- Материал: нержавеющая сталь.
  - Включает в себя:
    - 2 распределительные трубы 1" для подачи и отвода теплоносителя с возможностью подключения с обеих сторон;
    - смонтированы на звукоизолирующих оцинкованных кронштейнах, соответствующих требованиям DIN 4109;
    - с вентилями для регулирования расхода на подающей трубе;
    - с запорными вентилями на обратной трубе. Для подключения сервопривода резьба М 30 x 1,5;
    - концевик коллектора с накидной гайкой 1", уплотнительная прокладка, воздухоотводчик 3/8" и кран для заполнения 1/2";
    - набор крепежных деталей;
    - 2 шаровых крана с накидными гайками 1" и внутренней резьбой 1" с другой стороны с уплотнительными прокладками.
  - Вид поставки: в картонной коробке.
- Давление 6 бар  
Ширина коллектора указана с учетом концевика.

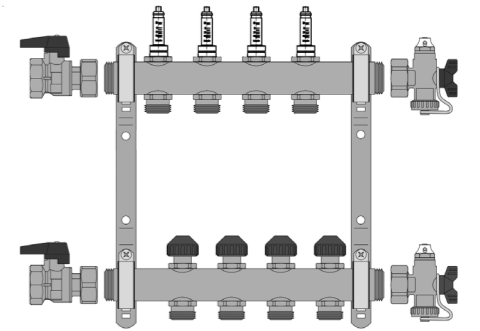

Артикул	Обозначение	Количество контуров	Размеры в собранном состоянии (ДхШхВ, мм)	Вес кг/шт.	Единица поставки, шт.	Цена €/шт.
12080213002	НКV-D 2	2	325x85x330	2,69	1	188,34
12080313002	НКV-D 3	3	375x85x330	3,08	1	222,46
12080413002	НКV-D 4	4	425x85x330	3,48	1	259,03
12080513002	НКV-D 5	5	475x85x330	3,78	1	294,21
12080613002	НКV-D 6	6	525x85x330	4,28	1	328,76
12080713002	НКV-D 7	7	575x85x330	4,66	1	375,21
12080813002	НКV-D 8	8	625x85x330	5,06	1	406,71
12080913002	НКV-D 9	9	675x85x330	5,45	1	454,69
12081013002	НКV-D 10	10	725x85x330	5,85	1	485,71
12081113002	НКV-D 11	11	775x85x330	6,24	1	536,22
12081213002	НКV-D 12	12	825x85x330	6,64	1	573,88

\* Рекомендованные цены с НДС \*\* Резьбозажимные соединения для коллекторов НКV и НКV-D не входят в комплект

### 3.1.5 Система регулирования

#### Узел смешения с термостатической головкой

- Применение:
  - для регулирования по постоянной температуре подачи
  - для монтажа слева или справа на распределительном коллекторе PEHAY
  - расстояние между центрами подачи и обратки 210 мм
- Свойства:
  - монтажная группа с 2-х ходовым вентилем KVS = 3,5 м<sup>3</sup>/ч готовая к установке
  - энергоэффективный циркуляционный насос с электронным управлением и аварийным температурным реле
  - термостатическая головка с регулировкой от 20°C до 60°C
  - напор: 1-6 м
  - отдельные детали соединены между собой с плоским уплотнением и опрессованы
  - форма поставки: в картонной коробке

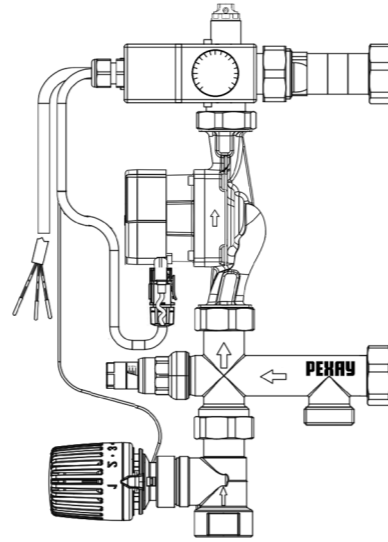

Артикул	Вес кг/ шт.	Единица поставки	Цена** €/ шт.
13185453001	4,5	1 шт.	609,33

### Система автоматического регулирования PEHAY NEA

#### Терморегулятор PEHAY NEA

- Предназначен для режима обогрева.
- Установка в подрозетник.
- Версии 230В и 24В (установка во влажные помещения)
- Корпус - черный/белый, дисплей черный с LED индикацией.
- Управление производится при помощи 4-х сенсорных кнопок.
- Постоянное отображение текущей температуры.
- Функция защиты от замерзания
- Функция защиты от залипания
- Функция ограничения максимальной температуры.
- Экономичный режим
- Блокировка клавиш
- Возможно управление максимум 5 сервоприводами.
- 3 режима работы: По температуре воздуха, по температуре пола, по температуре воздуха с ограничением температуры пола.
- Используется совместно с клеммной панелью PEHAY NEA
- (модель зависит от напряжения системы)

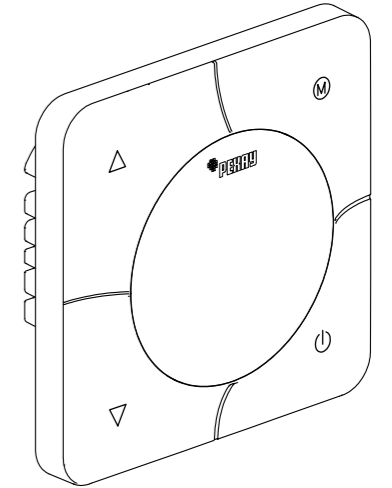

Артикул	Наименование	Вес, кг/шт.	Единица поставки, шт.	Цена*, €/шт.
13360243001	Терморегулятор PEHAY NEA 24 В Белый	0,178	1	64,06
13362303001	Терморегулятор PEHAY NEA 230 В Белый	0,178	1	63,23
13370243001	Терморегулятор PEHAY NEA 24 В Черный	0,178	1	64,06
13372303001	Терморегулятор PEHAY NEA 230 В Черный	0,178	1	63,23

## Комплекующие

## Клеммная панель PEXAY

Центральный элемент системы автоматики.

- Для подключения не более 8 терморегуляторов и 16 сервоприводов.
- Версия 24В со встроенным трансформатором постоянного тока. (230/24В)
- Система 24В обеспечивает повышенную безопасность при монтаже и эксплуатации в случае контакта с проводником тока.
- Клеммные панели PEXAY предназначены для подключения терморегуляторов NEA либо аналогичных.
- Удобное подключение и фиксация проводов пружинными клеммами
- Встроенный предохранитель
- Наличие реле котла и насоса
- Задержка включения котла и насоса 120с
- Для монтажа на стандартной монтажной шине
- Необходимая доукомплектация:  
230 В: провод со штекером для подключения к розетке

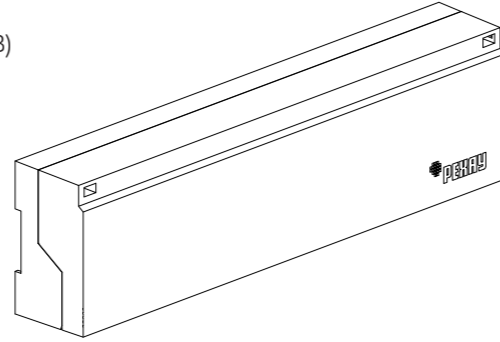

Артикул	Наименование	Вес кг/ шт.	Единица поставки, шт	Цена* €/ шт
13736143002	Клеммная панель 230 В	0,500	1	100,35
13736113002	Клеммная панель 24 В	0,650	1	124,55

## Выносной датчик NEA

- Предназначен для измерения температуры, в основном в стяжке теплого пола.
- Металлическая капсула чувствительного элемента
- Тип NTC 10K
- Длина провода: 3 м
- Длина чувствительного элемента: 20 мм
- Степень защиты: IP67
- Цвет: белый



Артикул	Наименование	Вес кг/ шт.	Единица поставки, шт	Цена*€/ шт.
12179053001	Выносной датчик NEA	0,080	1	7,11

## Сервопривод UNI

- Для монтажа на вентилях коллектора.
- Монтаж и демонтаж производится защелкиванием при помощи адаптера для вентиля и кнопки.
- Индикатор функционирования для контроля положения вентиля.
- Нормально-открытый/Нормально-закрытый
- Присоединительные провода: 2 x 0,5 мм<sup>2</sup> ; длиной 1 м.

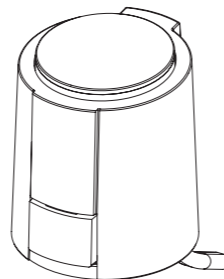

Артикул	Наименование	Вес кг/ шт.	Единица поставки, шт	Цена* €/ шт.
13683681001	Сервопривод UNI на 24 В NO	0,13	1	56,18
13683661001	Сервопривод UNI на 24 В NC	0,13	1	56,18
13683671001	Сервопривод UNI на 230 В NO	0,13	1	56,18
13683651001	Сервопривод UNI на 230 В NC	0,13	1	56,18

## 03 Обогрев поверхностей PEXAY

## 3.2 Системы обогрева поверхностей для случаев особого применения



Подогрев и охлаждение ядра бетонных перекрытий



Напольное отопление для промышленных зданий



Отопление спортивных залов



Обогрев футбольных полей

## 03 Обогрев поверхностей PEXAY

### 3.2.1 Система подогрева и охлаждения ядра бетонных перекрытий PEXAY Общие компоненты системы

#### Надвижные гильзы

##### Надвижные гильзы

- Для выполнения соединений на подвижных гильзах с трубой THERM S, соответствует DIN 18380.
- Можно укладывать в бетон, жидкую стяжку и под штукатурку без ревизии.
- Материал: хромированная латунь
- Только для труб THERM S 17 x 2,0; 20 x 2,0; 25 x 2,3

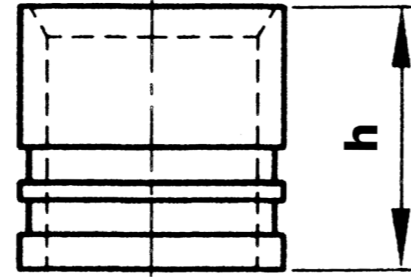

Артикул	Типоразмер	Размер, мм		Вес кг/ шт.	Единица поставки, шт.	Цена* €/м
		h				
12502973002	17	20		0,019	50	1,42
12503073002	20	20		0,020	50	1,45
12591973002	25	27		0,037	50	2,48

#### Муфта соединительная равнопроходная

- Только для труб THERM S 17 x 2,0; 20 x 2,0; 25 x 2,3
- Служит для соединения труб THERM S. В сочетании с подвижной гильзой получается неразборное и долговечное соединение, согласно DIN 18380.
- Материал: хромированная латунь
- Соединения можно укладывать в бетон, жидкую стяжку и под штукатурку без ревизии.

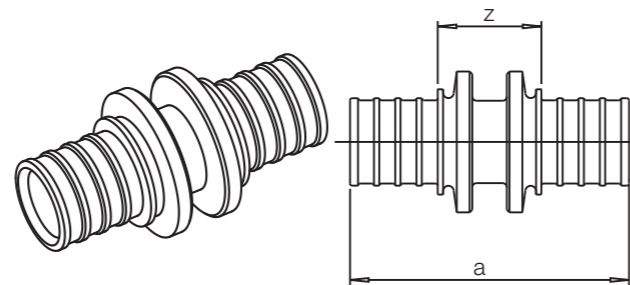

Артикул	Типоразмер	Размер, мм		Вес кг/ шт.	Единица поставки, шт.	Цена* €/ шт.
		a	z			
Равнопроходная						
12502773002	17	52	22	0,053	10	4,47
12503173002	20	52	22	0,060	10	4,81
12591873002	25	65	22	0,090	5	6,25

\* Рекомендованные цены с НДС

#### Общие компоненты системы

##### Шина PEXAY 16/17/20

- Фиксирующая шина для быстрого монтажа труб PEXAY THERM S с гарпун-дюбелями на нижней стороне. Может наращиваться с обеих сторон при помощи замкового соединения.
- Приподняtie трубы: 5 мм.
- Вид поставки: в пакетах/в коробках
- Замковые соединения гарантируют прочную фиксацию шин между собой. Материал: ПП.
- Общая высота без гарпун-дюбеля: шина 16/17/18-20 мм.

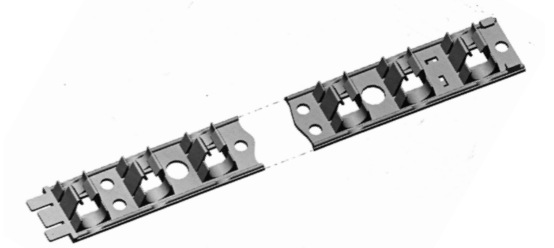

Артикул	Диаметр труб с гарпун-дюбелем мм	Ширина мм	Длина мм	Вес кг/м	Единица поставки, шт	Цена* €/м
12442483002	16/17/20	50	500	0,710	2,05	2,09
11098211001	25	50	500	0,225	25м/50	4,88

##### Переходники с наружной резьбой

- Применяется в системах обогрева поверхностей с трубами PEXAY THERM S.
- Резьба соответствует стандарту VOB DIN 18380, а соединение стандарту DIN 8076 часть 1.
- Материал: хромированная латунь

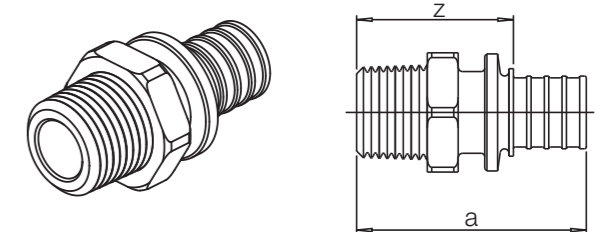

Артикул	Типоразмер	Размер, мм		SW	Вес кг/ шт.	Единица поставки, шт	Цена* €/ шт.
		a	z				
12588173002	17-R1/2	50	35	22	0,070	10	4,23
12685703001	20-R1/2	50	35	22	0,071	10	5,75
12588273002	20-R 3/4	52	37	27	0,100	10	6,40
12685803001	25-R 3/4	61	39	23	0,114	5	6,60
12534393002	25-R1	62	40	34	0,170	5	8,32

\* Рекомендованные цены с НДС

**Угольник 90°**

- Предназначен для соединения труб PEXAY THERM S под углом 90°.
- В сочетании с подвижной гильзой получается неразборное и долговечное соединение согласно DIN 18380.
- Соединения можно укладывать в бетон, жидкую стяжку и под штукатурку без ревизии.
- Материал: хромированная латунь.

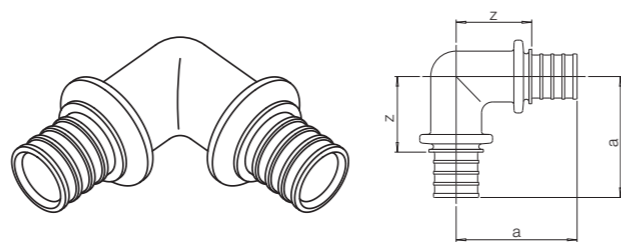

Артикул	Типоразмер	Размер, мм		Вес кг/ шт.	Единица поставки, шт	Цена* €/ шт.
		a	z			
12588973002	17	43	28	0,090	5	8,33
12589073002	20	45	30	0,110	5	8,35
12594493002	25	59	37	0,190	5	13,51



## 04 RTOOL

### Монтажный инструмент

# Содержание

78	3.1	Профессиональный монтажный инструмент от РЕХАУ
79	3.2	Обзор концепции монтажного инструмента РЕХАУ
80	3.3	Монтажный инструмент для навивки гильз на диаметр 16-40
83	3.4	Комплектующие и запчасти к инструменту
84	3.5	Дополнительный инструмент
85	3.6	Комплектующие и запасные части на диаметр 16-40
90	3.7	Гидравлический монтажный инструмент и комплектующие



## 03 Монтажный инструмент от PEHAY

### 3.3 Монтажный инструмент для навивки гильз на диаметр 16-40

#### RTOOL M1, механический



Артикул	Наименование	Вес кг/шт	Единица поставки	Цена* €/шт
12193323002	RTOOL M1C	5	1 шт.	302,22

#### RTOOL A-light2, аккумуляторный гидравлический

- Зарядное устройство.
- Сменный аккумулятор.
- Ножницы труборезные 40 stabil.
- Экспандер QC.
- Средство для смазки.
- Щетка для чистки.
- Чемодан для транспортировки.
- Руководство по эксплуатации.



Артикул	Наименование	Вес кг/шт	Единица поставки	Цена* €/шт
12035971001	RTOOL A-light2	9,100	1 шт.	5 803,93
12036191001	Запасной литий-ионный аккумулятор 1,3 Ач	0,380	1 шт.	235,70

#### RTOOL A-light2 Kombi, комбинированный аккумуляторный

- Зарядное устройство.
- Литий-ионный аккумулятор 18 В / 1,3 Ач.
- Ножницы труборезные 40 stabil.
- Средство для смазки.
- Щетка для чистки.
- Чемодан для транспортировки.



Артикул	Наименование	Вес кг/шт	Единица поставки	Цена* €/шт
12174781001	RTOOL A-light2 Kombi	9,000	1 шт.	7 738,57
12036191001	Запасной литий-ионный аккумулятор 1,3 Ач	0,380	1 шт.	235,70

\*Рекомендованные цены с НДС

#### RTOOL A-One, аккумуляторно-гидравлический

- Компактный и легкий с аккумулятором (литий-ионный) с дополнительными аксессуарами, только для использования с подвижными гильзами PEHAY RX+/MX 16-32 мм
- Базовый инструмент RTOOL A-One с литий-ионным аккумулятором (10,8 В, 2,0 Ач)
- Зарядное устройство
- Инструкция по эксплуатации
- Чемодан для транспортировки



Артикул	Наименование	Вес кг/шт	Единица поставки	Цена* €/шт
11519531002	RTOOL A-One	7,410	1 шт.	4 851,38
11051031001	Запасной аккумулятор RTOOL A-One	0,640	1 шт.	91,70
11051621001	Зарядное устройство RTOOL A-One	0,500	1 шт.	97,20
11051801001	Расширительный адаптер RTOOL A-One	0,530	1 шт.	1 171,09

#### RTOOL Xpand, аккумуляторный гидравлический экспандер 16-40 системы QC

- Применяется для расширения полимерных и металлополимерных труб DN 16-40 с использованием быстросъемных расширительных насадок системы QC.



Артикул	Наименование	Вес кг/шт	Единица поставки	Цена* €/шт
12168201001	RTOOL Xpand	1,640	1 шт.	2 901,97

\*Рекомендованные цены с НДС

**Механический экспандер 16-32 системы QC**

- Применяется для расширения полимерных и металлополимерных труб DN 16-32 с использованием быстросъемных расширительных насадок системы QC.

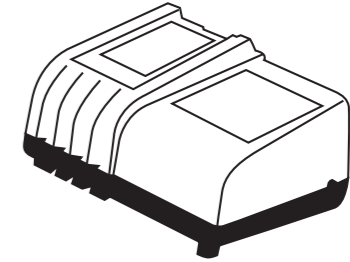

Артикул	Наименование	Вес кг/шт	Единица поставки	Цена* €/шт
12141763001	Экспандер QC	0,790	1 шт.	133,50

**03 Монтажный инструмент от PEHAU****3.4 Комплектующие и запчасти к инструменту****Зарядное устройство к инструменту  
A-light2 / A3 / E3 / G2 / Xpand / Kombi**

Артикул	Наименование	Вес кг/шт	Единица поставки	Цена* €/шт
12036091001	Зарядное устройство к инструменту RTOOL A-light2 / A3 / E3 / G2 / Xpand / Kombi	0,540	1 шт.	266,72

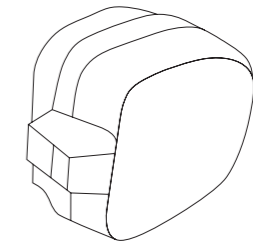
**Запасной электроаккумулятор для  
A-light2 / A3 / E3 / G2 / Xpand / Kombi**

Артикул	Наименование	Вес кг/шт	Единица поставки	Цена* €/шт
12036191001	Запасной электроаккумулятор 1,3 Ач для RTOOL A-light2 / A3 / E3 / G2 / Xpand / Kombi	0,380	1 шт.	235,70
12036231001	Запасной электроаккумулятор 3,0 Ач для RTOOL A-light2 / A3 / E3 / G2 / Xpand / Kombi	0,650	1 шт.	303,99

## 03 Монтажный инструмент от PEXAY

### 3.5 Дополнительный инструмент

#### Ножницы труборезные для резки полимерных/ металлополимерных труб до Dн 40 мм

- До Dн 40 мм для металлополимерных и полимерных труб.

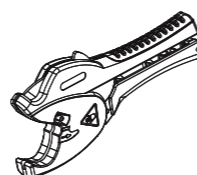

Артикул	Наименование	Вес кг/шт	Единица поставки	Цена* €/шт
13152421001	Труборезные ножницы 40 stabil	0,430	1 шт.	65,45
13152431001	Запасной нож для артикула 13152421001	0,060	1 шт.	26,96

## 03 Монтажный инструмент от PEXAY

### 3.6 Комплектующие и запасные части на диаметр 16-40

#### Быстросъемные расширительные насадки 16-32 системы QC

- Насадки с байонетным креплением для быстрой смены диаметров / систем.
- Для использования с экспандером QC (12141761001), аккумуляторным инструментом Xrand (12168201001), комбинированным аккумуляторным инструментом Kombi (12174781001) или расширительным наконечником системы QC для гидравлического инструмента (12174691001).

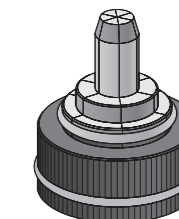

Артикул	Наименование	Система насадок	Вес кг/шт	Единица поставки	Цена* €/шт
12141693001	Расширительная насадка QC PEX 16x2,2	QC	0,160	1 шт.	43,27
12141713001	Расширительная насадка QC PEX 20x2,8	QC	0,170	1 шт.	43,27
12141723001	Расширительная насадка QC PEX 25x3,5	QC	0,180	1 шт.	47,60
12141753001	Расширительная насадка QC PEX 32x4,4	QC	0,200	1 шт.	49,46
11315591001	Расширительная насадка 17 x 2,0	QC	0,160	1 шт.	85,17
11315651001	Расширительная насадка 20 x 2,0	QC	0,170	1 шт.	85,17
11315671001	Расширительная насадка 25 x 2,3	QC	0,190	1 шт.	85,17
12092243001	Расширительная насадка QC Stabil 16,2x2,6	QC	0,150	1 шт.	51,92
12092253001	Расширительная насадка QC Stabil 20x2,9	QC	0,160	1 шт.	51,92
12092263001	Расширительная насадка QC Stabil 25x3,7	QC	0,160	1 шт.	57,12
12092273001	Расширительная насадка QC Stabil 32x4,7l	QC	0,160	1 шт.	59,34

#### Быстросъемная расширительная насадка QC для медных и стальных трубок

- Насадка с байонетным креплением для быстрой смены диаметров / систем.
- Для использования с расширительными устройствами системы QC. Применяется для развальцовки присоединительных трубок из меди и нержавеющей стали 15 x 1,0.

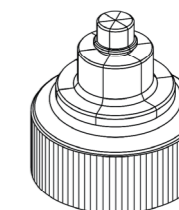

Артикул	Наименование	Система насадок	Вес кг/шт	Единица поставки	Цена* €/шт
12166941001	Расширительная насадка 15 x 1,0	QC	0,170	1 шт.	67,23

**Расширительные насадки 16-20 для A-light2, A3**

- Расширительная насадка 16 x 2,2 / 20 x 2,8
- Расширительная насадка 17 x 2,0 / 20 x 2,0

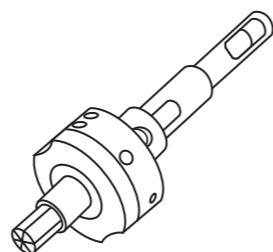

Артикул	Наименование	Цвет	Вес кг/шт	Единица поставки	Цена* €/шт
<b>12484011001</b>	Расширительная насадка 16 x 2,2 / 20 x 2,8	Синий	0,450	1 шт.	215,23
<b>12484111001</b>	Расширительная насадка 17 x 2,0 / 20 x 2,0	Красный	0,440	1 шт.	215,23

**Расширительные насадки 40 для A-light2, A3**

- Расширительная насадка 40 x 3,7
- Расширительная насадка 40 x 5,5

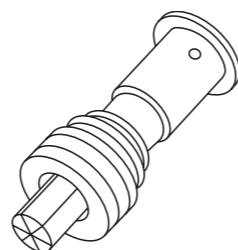

Артикул	Наименование	Цвет	Вес кг/шт	Единица поставки	Цена* €/шт
<b>12446111001</b>	Расширительная насадка 40 x 5,5	Синий	0,800	1 шт.	831,44
<b>11383231001</b>	Расширительная насадка 40 x 3,7	Красный	0,800	1 шт.	414,98

**Расширительная насадка 40 x 6,0 stabil для A-light, A-light2, A3**

- Расширительная насадка 40 x 6,0



Артикул	Наименование	Цвет	Вес кг/шт	Единица поставки	Цена* €/шт
<b>12476441001</b>	Расширительная насадка 40 x 6,0 stabil	Зеленый	0,950	1 шт.	795,11

**Расширительные насадки 40 для Хранд**

- Расширительная насадка 40x3,7
- Расширительная насадка 40x5,5
- Расширительная насадка 40x6,0 stabil



Артикул	Наименование	Цвет	Вес кг/шт	Единица поставки	Цена* €/шт
<b>12093921001</b>	Расширительная насадка Хранд 40 x 3,7	Красный	0,692	1 шт.	414,98
<b>12093931001</b>	Расширительная насадка Хранд 40 x 5,5	Синий	0,668	1 шт.	414,98
<b>12093941001</b>	Расширительная насадка Хранд 40 x 6,0	Зеленый	0,638	1 шт.	423,44

**Запрессовочные тиски для A-light2, Kombi, A3 на 3 диаметра**

- Размеры
  - 16 x 2,2 и 16 x 2,6
  - 20 x 2,0 и 20 x 2,8 и 20 x 2,9
  - 25 x 2,3 и 25 x 3,5 и 25 x 3,7.

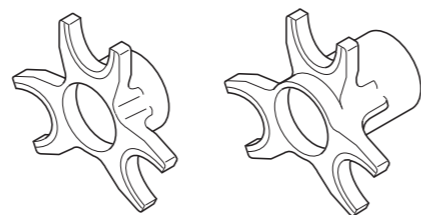

Артикул	Наименование	Цвет	Вес кг/шт	Единица поставки	Цена* €/шт
12051331001	Комплект запрессовочных тисков 16/20/25	Золотисто-жёлтый	0,700	1 шт.	263,28

**Запрессовочные тиски для A-light2, Kombi, A3**

- Размер
  - 40 x 3,7 и 40 x 5,5 и 40 x 6,0.

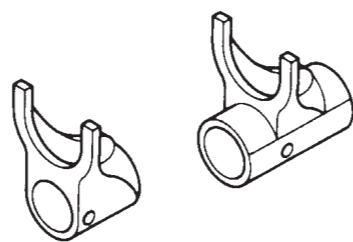

Артикул	Наименование	Цвет	Вес кг/шт	Единица поставки	Цена* €/шт
11096561001	Комплект запрессовочных тисков 40	Черный	0,710	1 шт.	492,81

**Расширительный наконечник 25/32 системы QC для гидравлического инструмента A-light2, A3**

- Для использования с расширительными насадками системы быстросъемных насадок QC типоразмеров 25 и 32.

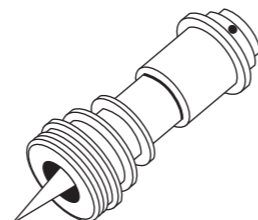

Артикул	Наименование	Вес кг/шт	Единица поставки	Цена* €/шт
12174691001	Универсальный расширительный наконечник QC 25/32	0,600	1 шт.	179,57

**Запрессовочные тиски для M1**

- Размер
  - 16 x 2,2 и 16 x 2,6 / 20 x 2,0 и 20 x 2,8 и 20 x 2,9.
  - 17 x 2,0 / 20 x 2,0 и 20 x 2,8 и 20 x 2,9.
  - 25 x 2,3 и 25 x 3,5 и 25 x 3,7 / 32 x 2,9 и 32 x 4,4 и 32 x 4,7.

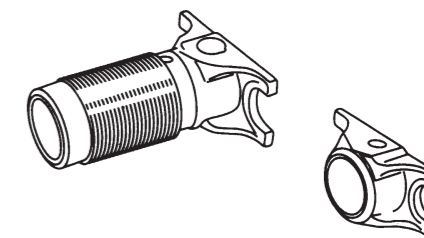

Артикул	Наименование	Цвет	Вес кг/шт	Единица поставки	Цена* €/шт
11377441001	Комплект запрессовочных тисков M1 16/20	Золотистый	0,680	1 шт.	149,01
11377541001	Комплект запрессовочных тисков M1 17/20	Золотистый	0,700	1 шт.	149,01
11373641001	Комплект запрессовочных тисков M1 25/32	Золотистый	0,800	1 ил.	160,26

**Запрессовочные тиски для A-light, A-light2, A2, A3, Kombi**

- Размер
  - 16 x 2,2 и 16 x 2,6 / 20 x 2,0 и 20 x 2,8 и 20 x 2,9.
  - 17 x 2,0 / 20 x 2,0 и 20 x 2,8 и 20 x 2,9.
  - 25 x 2,3 и 25 x 3,5 и 25 x 3,7 / 32 x 2,9 и 32 x 4,4 и 32 x 4,7.

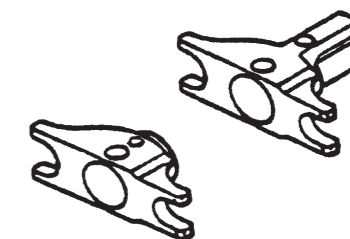

Артикул	Наименование	Цвет	Вес кг/шт	Единица поставки	Цена* €/шт
11096461001	Комплект запрессовочных тисков 16/20	Золотистый	0,480	1 шт.	409,54
11096471001	Комплект запрессовочных тисков 17/20	Золотистый	0,480	1 шт.	408,67
11096551001	Комплект запрессовочных тисков 25/32	Золотистый	0,680	1 ил.	453,26

**RTOOL A-One, комплект запрессовочных тисков**

- Применение: комплект запрессовочных тисков, подходит для аккумуляторно-гидравлического инструмента RTOOL A-One
- Для запрессовки размеров 16, 20, 25, 32 в сочетании с подвижной гильзой PEXAY RX+/MX
- Размер
  - 16 x 2,2 и 16 x 2,6 / 20 x 2,0 и 20 x 2,8 и 20 x 2,9.
  - 17 x 2,0 / 20 x 2,0 и 20 x 2,8 и 20 x 2,9.



Артикул	Наименование	Вес кг/шт	Единица поставки	Цена* €/шт
11051631001	Комплект запрессовочных тисков RTOOL A-One, 16	0,460	1 шт	104,16
11051641001	Комплект запрессовочных тисков RTOOL A-One 20	0,480	1 шт	104,16
11051651001	Комплект запрессовочных тисков RTOOL A-One 25	0,500	1 шт	121,82
11051661001	Комплект запрессовочных тисков RTOOL A-One 32	0,520	1 шт	135,59

## 03 Монтажный инструмент от PEHAU

### 3.7 Гидравлический монтажный инструмент и комплектующие

#### RTOOL G2, электрогидравлический на диаметры 50-63 и 40-110

- Базовый инструмент с гидравлическим агрегатом и с литий-ионным аккумулятором.
- Комплект запрессовочных тисков G1 50 и G1 63 (для SDR 7,4 и SDR 11).
- Ножницы труборезные 63.
- Щетка для чистки.
- Чемодан для транспортировки.
- Руководство по эксплуатации.

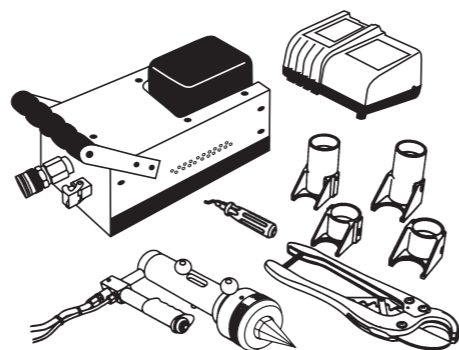

Артикул	Наименование	Вес кг/шт	Единица поставки	Цена* €/шт
13149851001	RTOOL G2 SDR 7,4	30,000	1 шт.	10 261,52
12036231001	Запасной электроаккумулятор 3.0 Ач	0,650	1 шт.	303,99

#### RTOOL H2, гидравлический инструмент на диаметры 16-40

Комплект:

- Базовый инструмент H2 с гидравлическим шлангом 3,5 м
- Ножницы труборезные 16-40 stabil
- Экспандер QC
- Средство для смазки
- Щетка для чистки
- Чемодан для транспортировки

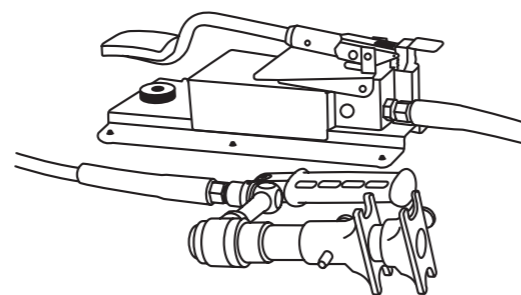

Артикул	Наименование	Вес кг/шт	Единица поставки	Цена* €/шт
11096611001	Инструмент PEHAU H2, мех.-гидравлический	12,8	1 шт.	4833,34

#### Запрессовочные тиски H2 на диаметры 16-40 для H2

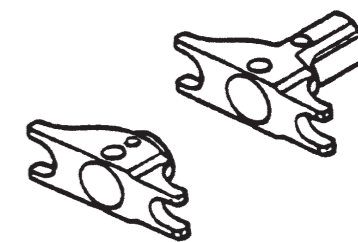

Артикул	Наименование	Вес кг/шт	Единица поставки	Цена* €/шт
11096461001	Комплект запрессовочных тисков H2 для труб 16/20	0,48	1 шт.	409,54
11096471001	Комплект запрессовочных тисков H2 для труб 17/20	0,48	1 шт.	408,67
11096551001	Комплект запрессовочных тисков H2 для труб 25/32	0,68	1 шт.	453,26
11096561001	Комплект запрессовочных тисков H2 для труб 40	0,71	1 шт.	492,81

#### Расширительные насадки на диаметр 40 для H2

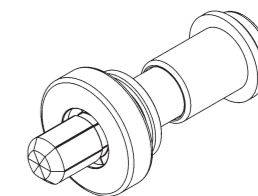

Артикул	Наименование	Вес кг/шт	Единица поставки	Цена* €/шт
12446111001	Расширительная насадка H2 для труб 40x5,5	1,1	1 шт.	831,44
12476441001	Расширительная насадка H2 Stabil для труб 40x6,0	1,1	1 шт.	795,11

#### Запрессовочные тиски G1 на диаметры 40-110 для G2, H/G1



Артикул	Наименование	Вес кг/шт	Единица поставки	Цена* €/шт
12018021001	Комплект запрессовочных тисков G1 40 (SDR 7,4/SDR 11)	2,400	1 шт.	452,16
11376241001	Комплект запрессовочных тисков G1 50 (SDR 7,4/SDR 11)	2,610	1 шт.	414,98
11376341001	Комплект запрессовочных тисков G1 63 (SDR 7,4/SDR 11)	3,080	1 шт.	437,53

## Расширительные насадки G1 для RTOOL G2, H/G1

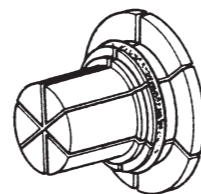

Артикул	Наименование		Вес кг/шт	Единица поставки	Цена* €/шт
11398811001	Расширительная насадка G1 40 x 5,5	(SDR 7,4)	0,540	1 шт.	313,92
11398911001	Расширительная насадка G1 50 x 6,9	(SDR 7,4)	0,590	1 шт.	325,39
11399011001	Расширительная насадка G1 63 x 8,6	(SDR 7,4)	0,710	1 шт.	347,74
11384631001	Расширительная насадка G1 40 x 3,7	(SDR 11)	0,590	1 шт.	313,92
11374241001	Расширительная насадка G1 50 x 4,6	(SDR 11)	0,670	1 шт.	325,39
11374341001	Расширительная насадка G1 63 x 5,7	(SDR 11)	0,670	1 шт.	347,74

## Ножницы труборезные до DN 125

- Для резки полимерных труб без заусенцев до типоразмера 63 мм или 125 мм.

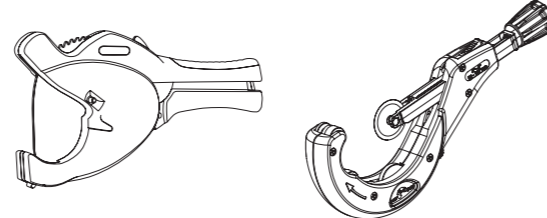

Артикул	Наименование	Вес кг/шт	Единица поставки	Цена* €/шт
11315581001	Ножницы труборезные 63	0,607	1 шт.	134,71
11315571001	Запасное лезвие 63 для Арт. 11315581001	0,137	1 шт.	56,18
13152391001	Труборез 50-125	1,640	1 шт.	224,28

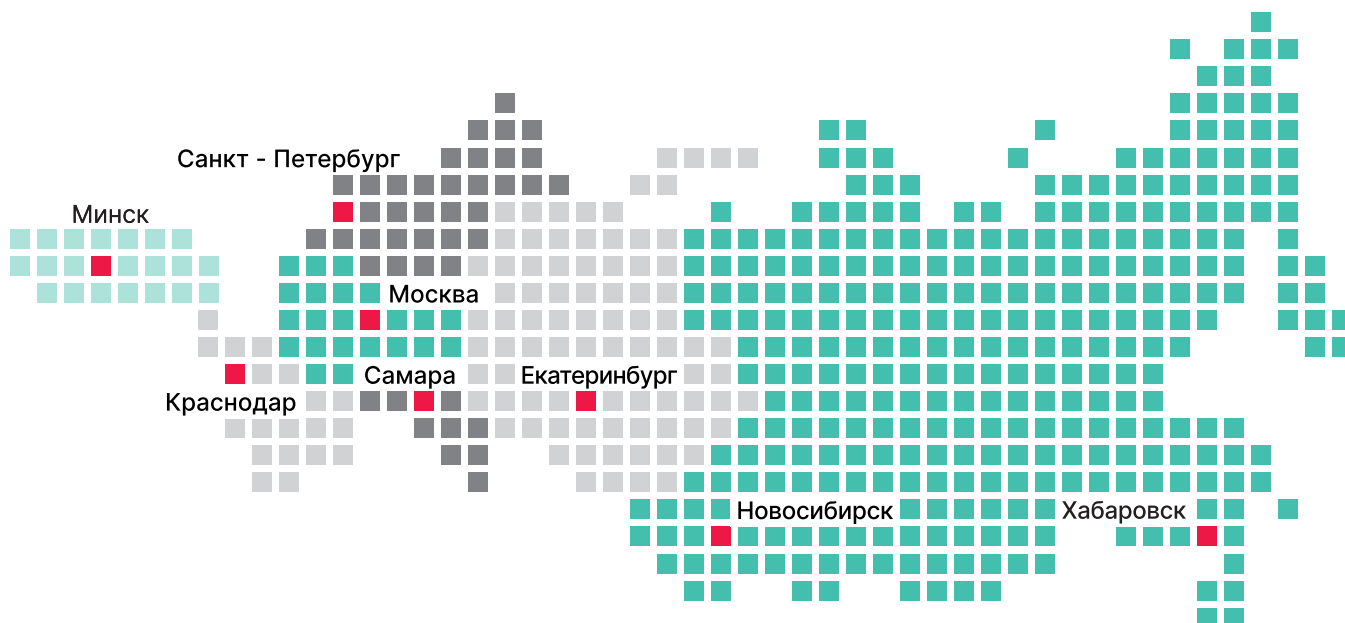

## Наши контакты

Москва  
117186, г. Москва, ул. Нагорная, дом 3А  
Горячая линия: 8 800 555 33 55 (бесплатно по России)  
Тел.: +7 (495) 663-73-78, +7 (495) 909-25-36

Санкт-Петербург  
195027, г. Санкт-Петербург, пр. Шаумяна 10, корп. 1  
Тел.: +7 (812) 309-06-51

Воронеж  
394000, г. Воронеж, ул. Промышленная, 4, оф. 602  
Тел.: +7 (473) 204-52-51

Екатеринбург  
620100, г. Екатеринбург, ул. Сибирский тракт 12,  
стр. 8, оф. 319  
Тел.: +7 (343) 318-24-27

Краснодар  
350000, г. Краснодар, ул. Рашпилевская, 315/1  
Тел.: +7 (861) 203-39-70

Нижний Новгород  
603070, г. Нижний Новгород, ул. Бетанкура,  
дом 6, помещение 5  
Тел.: +7 (831) 429-07-30

Новосибирск  
630049, г. Новосибирск, ул. Дуси Ковальчук 260/2  
Тел.: +7 (383) 210-61-50, +7 383 220-96-34

Ростов-на-Дону  
344000, г. Ростов-на-Дону, ул. Малиновского 52, Е/229  
Тел.: +7 (863) 303-35-06 / факс: +7 863 299-89-88

Самара  
443010, г. Самара, ул. Красноармейская 1, под. 4  
Тел.: +7 (846) 206-05-80

Хабаровск  
680007, г. Хабаровск, пер. Спортивный, д.4, к  
орп. Б, оф. 209  
Тел.: +7 (421) 292-95-17

Минск  
ООО «РХ Солюшнс»  
220040, Республика Беларусь, г. Минск,  
ул. Тиражная, дом 150, офисное помещение 211.  
Тел.: + 375 (17) 300 23 31