



**КОНДИЦИОНЕРЫ
ДЛЯ ТЕХ, КТО НЕ ЛЮБИТ
КОНДИЦИОНЕРЫ**

ПРОФЕССИОНАЛЬНОЕ
КЛИМАТИЧЕСКОЕ ОБОРУДОВАНИЕ

ИНСТРУКЦИЯ ПО ЭКСПЛУАТАЦИИ И МОНТАЖУ

КАССЕТНЫЕ БЫТОВЫЕ СПЛИТ-СИСТЕМЫ

MDCAC4I-07HRFN8 / MDOAG-07HDN8
MDCAC4I-09HRFN8 / MDOAG-09HDN8
MDCAC4I-12HRFN8 / MDOAG-12HDN8
MDCAC4I-09HRFN8 / MDOAG-09HFN8
MDCAC4I-12HRFN8 / MDOAG-12HFN8
MDCAC4I-18HRFN8 / MDOAG-18HFN8

mdv-aircond.ru

Благодарим вас за покупку нашего оборудования.
Внимательно изучите данное руководство и храните его в доступном месте.





«Мы любим клиентов, которые не любят кондиционеры. Простывающих под кондиционерами. Не переносящих сухой воздух. Не верящих в надежность. Ведь только они могут оценить, что наша техника не пересушивает воздух, не переохлаждает и отказывает в 0.007% случаев. Профессиональная климатическая техника MDV. Кондиционеры для тех, кто не любит кондиционеры»

Спасибо за выбор продукции нашей компании!

Система кондиционирования воздуха является сложным и дорогостоящим оборудованием. Поэтому ее монтаж должен производиться квалифицированными специалистами.

Пожалуйста, внимательно прочитайте данное руководство до начала эксплуатации системы. Храните данное руководство на случай, если придется воспользоваться им в будущем.

В конце данного руководства находится гарантийный талон. Обязательно попросите продавца и специалистов по монтажу корректно заполнить его. Также не забывайте требовать отметку при проведении технического обслуживания Вашей системы кондиционирования.

СОДЕРЖАНИЕ

Меры предосторожности	3
Назначение и принцип действия	5
Условия эксплуатации	6
Описание функций	9
Пульт дистанционного управления	15
Профилактическое и техническое обслуживание	39
Комплектация	45
Инструкция по монтажу	47
Технические характеристики	50
Монтаж системы	58
Электрические подключения	82
Дозаправка системы	91
Коды ошибок	94
Дополнительные сведения	96
Гарантийный талон	100

МЕРЫ ПРЕДОСТОРОЖНОСТИ

Данный раздел содержит важную информацию, которая позволит сделать эксплуатацию системы удобной и безопасной. Во избежание получения травм и нанесения ущерба другим людям и имуществу следуйте указанным инструкциям.

В данной инструкции меры предосторожности подразделяются на две категории «ВНИМАНИЕ» и «ОСТОРОЖНО».

ВНИМАНИЕ! – несоблюдение любого предписания из раздела может привести к таким последствиям, как поломка оборудования, материальный ущерб или вред здоровью.

ОСТОРОЖНО! – несоблюдение любого предписания из раздела может привести к неправильной работе техники или выходу ее из строя.

ВНИМАНИЕ!

Детям младше 8 лет, лицам с ограниченными физическими, сенсорными или умственными возможностями, а также лицам, не обладающим достаточным опытом и знаниями, разрешено использовать кондиционер только под присмотром опытного и компетентного лица, либо при условии, что их проинструктировали о правилах техники безопасности и потенциальных опасностях. Не позволяйте детям играть с кондиционером, производить очистку и техническое обслуживание.

Примечание: иллюстрации в данном руководстве имеют исключительно пояснительный характер. Внешний вид реального кондиционера может отличаться от изображенного.

ВНИМАНИЕ!

Производитель оставляет за собой право вносить изменения в конструкцию, дизайн и функциональные возможности своей продукции без уведомления. Более подробную информацию по внесённым изменениям можно получить на сайте mdv-aircond.ru

МЕРЫ ПРЕДОСТОРОЖНОСТИ ПРИ ЭКСПЛУАТАЦИИ

- В случае аварийной ситуации (например, при появлении запаха гари) немедленно выключите устройство и отключите его от сети питания. Выясните по месту приобретения устройства о дальнейших действиях, чтобы избежать поражения электрическим током, возгорания или травмы.
- Не засовывайте пальцы или посторонние предметы в отверстия для выпуска и забора воздуха. В противном случае вращающиеся лопасти вентилятора могут причинить травму.
- Не распыляйте вблизи кондиционера огнеопасные аэрозоли, такие как средства для укладки волос и лакокрасочные материалы. Это может стать причиной возгорания и ожога.
- Не используйте кондиционер вблизи источников горючих газов. Скопление газа вокруг устройства может вызвать взрыв.
- Не используйте кондиционер во влажных помещениях, например в ванных или прачечных. Чрезмерно большое скопление воды может привести к короткому замыканию электрических компонентов.
- Не позволяйте детям играть с кондиционером. Следите за детьми, находящимися рядом с кондиционером.

- Если в одном помещении с кондиционером включена газовая плита или нагревательные устройства, тщательно проветривайте помещение во избежание дефицита кислорода.
- В определенных условиях эксплуатации, например на кухнях, в серверных помещениях и т.п., настоятельно рекомендуется использовать кондиционеры, специально предназначенные для таких помещений.

ВНИМАНИЕ!

- Если вы долго не будете пользоваться кондиционером, выключите его и извлеките вилку из розетки или отключите автоматический выключатель.
- После длительного простоя убедитесь, что конденсат беспрепятственно вытекает из кондиционера.
- Отключайте устройство от питания перед наступлением грозы.
- Не прикасайтесь к кондиционеру мокрыми руками. Это может вызвать поражение электрическим током.
- Не используйте кондиционер не по назначению.
- Не влезайте на наружный блок и не кладите на него посторонние предметы.
- Не допускайте длительной работы кондиционера при открытых окнах или дверях, либо при чрезмерно высокой влажности.

ПРАВИЛА ЭЛЕКТРОБЕЗОПАСНОСТИ

- При повреждении кабеля электропитания во избежание несчастных случаев его замена должна выполняться квалифицированным специалистом.
- Не допускайте загрязнения штепсельной вилки. Удаляйте пыль и грязь, скопившуюся на контактах вилки и вокруг них. Загрязнение вилки может привести к воспламенению или поражению электрическим током.
- Извлекая вилку из сетевой розетки, не тяните за провод. Крепко возьмитесь за вилку и извлеките ее из розетки. Натяжение провода может вызвать его повреждение и, как следствие, возгорание или поражение электрическим током.
- Запрещается изменять длину кабеля питания примененного при монтаже оборудования, а также использовать удлинитель для подведения питания к устройству.
- Запрещается включать в ту же розетку другие электрические приборы. Использование электропитания с несоответствующими параметрами или недостаточной мощности может привести к воспламенению или поражению электрическим током.

МЕРЫ ПРЕДОСТОРОЖНОСТИ ПРИ ПРОФИЛАКТИЧЕСКОМ ОБСЛУЖИВАНИИ

- Перед чисткой выключайте устройство и извлекайте вилку из розетки, а также отключайте автоматический выключатель. В противном случае возможно поражение электрическим током.
- Не используйте для чистки кондиционера большое количество воды.
- Не используйте для чистки кондиционера легковоспламеняющиеся чистящие средства. Это может привести к возгоранию или вызвать деформацию корпуса.

НАЗНАЧЕНИЕ И ПРИНЦИП ДЕЙСТВИЯ

Кондиционер (сплит-система) состоит из внутреннего и наружного блоков, предназначен для изменения, регулирования и поддержания заданной температуры воздуха в помещении. Принцип действия основан на переносе тепла из помещения на улицу (и наоборот). Перенос тепла достигается за счет изменения агрегатного состояния хладагента из жидкого в газообразное во время его движения между теплообменниками (состоящими из медных труб и алюминиевых ребер (ламелей)) внутреннего и наружного блоков. Для движения хладагента применяется компрессор и устройство дросселирования. В свою очередь движение воздуха через теплообменники обеспечивается вентиляторами с электромоторами. Управление системой осуществляется электронным блоком управления.

СОСТАВ СПЛИТ-СИСТЕМЫ

Внутренний блок: корпус, теплообменник, электромотор, вентилятор, электронный блок управления.

Наружный блок: корпус, теплообменник, электромотор, вентилятор, компрессор, электронные компоненты. В процессе монтажа внутренний и наружный блоки соединяются медными трубами и кабелем связи (стороннего производителя).

УСЛОВИЯ ЭКСПЛУАТАЦИИ

ТЕМПЕРАТУРНЫЙ ДИАПАЗОН ЭКСПЛУАТАЦИИ

Эксплуатация кондиционера за пределами указанных ниже значений может привести к срабатыванию защитных функций и отключению устройства.

MDOAG-09HFN8 MDOAG-12HFN8 MDOAG-18HFN8			
	Режим ОХЛАЖДЕНИЯ	Режим ОБОГРЕВА	Режим ОСУШЕНИЯ
Температура в помещении	+16 ~ +32 °C	0 ~ +30 °C	+10 ~ +32 °C
Температура наружного воздуха	-15 (-27*) ~ +50 °C	-20 ~ +24 °C	0 ~ +50 °C

MDOAG-07HDN8 MDOAG-09HDN8 MDOAG-12HDN8			
	Режим ОХЛАЖДЕНИЯ	Режим ОБОГРЕВА	Режим ОСУШЕНИЯ
Температура в помещении	+16 ~ +32 °C	0 ~ +30 °C	+10 ~ +32 °C
Температура наружного воздуха	-15 (-27*) ~ +50 °C	-15 ~ +24 °C	0 ~ +50 °C

* - эксплуатация в режиме охлаждения до -27 °C доступна с установленным зимним комплектом (опция)!

Для обеспечения бесперебойной работы оборудования при температуре наружного воздуха ниже 0 °C необходимо оставлять зимний комплект подключенным к электропитанию.

ВЛАЖНОСТЬ

Относительная влажность воздуха в помещении не должна превышать 80%. При превышении данного значения на поверхности кондиционера может выпасть конденсат. Следует установить вертикальные жалюзи на максимальный угол наклона (вертикально вниз) и установить высокую скорость вращения вентилятора (режим HIGH).

ПРОЧИЕ РЕКОМЕНДАЦИИ

- Держите двери и окна закрытыми.
- Не загораживайте воздухозаборное и воздуховыпускное отверстия.
- Регулярно проверяйте и очищайте воздушные фильтры.
- Кондиционер оборудован устройством задержки запуска компрессора. Компрессор запустится снова только через 3 минуты после отключения.
- При перебоях электропитания кондиционер полностью отключается. При возобновлении электропитания кондиционер продолжит работу в заданном пользователем режиме автоматически.
- Гроза или работающий рядом радиотелефон могут вызвать нарушения нормальной работы кондиционера. В этом случае отключите и снова включите электропитание, затем нажмите кнопку ON/OFF (ВКЛ./ВЫКЛ.) на пульте дистанционного управления.
- При работе в режиме обогрева кондиционер переносит тепло, содержащееся в наружном воздухе, в помещение (принцип действия теплового насоса). При понижении температуры наружного воздуха температура на выходе внутреннего блока также снижается.

СОВЕТЫ ПО ЭКСПЛУАТАЦИИ

- Поддерживайте в помещении комфортную температуру воздуха.
- Загрязненный воздушный фильтр снижает эффективность охлаждения и обогрева, поэтому чистите его не реже одного раза в две недели.
- Не открывайте двери и окна слишком часто. Это поможет Вам сохранить холод или тепло в помещении.
- В солнечный день при работе кондиционера в режиме охлаждения закрывайте шторы.
- Пользуйтесь таймером для установки времени включения и отключения кондиционера.

ДИСПЛЕЙ ВНУТРЕННЕГО БЛОКА КОНДИЦИОНЕРА

В кондиционерах для отображения информации на внутреннем блоке используется цифровой дисплей (находится за передней пластиковой панелью внутреннего блока). В канальных блоках дисплей выведен отдельно.

- При работе кондиционера в режиме охлаждения или нагрева, на дисплее отображается установленная пользователем температура.
- При работе кондиционера в режиме вентиляции или осушения, на дисплее отображается текущая комнатная температура.
- В случае возникновения неисправности (смотри коды ошибок) или при работе в специальном режиме на дисплее могут отображаться цифровые коды:

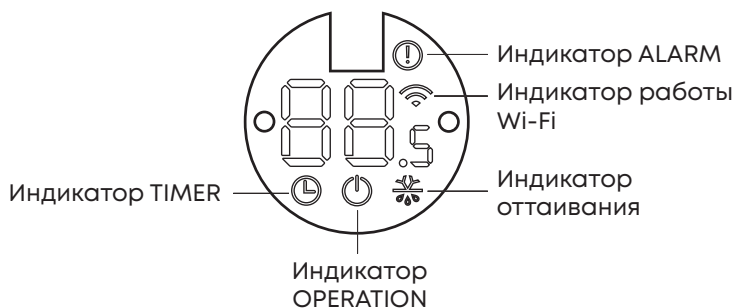

ON	в течении 3 секунд показывает активацию режимов Timer ON, Swing, Turbo, Silent
OF	в течении 3 секунд показывает отключение Swing, Turbo, Silent, и активацию Timer OFF
dF	кондиционер работает в режиме оттаивания
CL	кондиционер работает в режиме самоочистки (опция)
FP	кондиционер работает в режиме 8 °C (защита от замораживания помещения, опция)
FC	активация кондиционера при нажатии кнопки аварийного запуска на внутреннем блоке
nF	напоминание о необходимости очистить фильтр
AP	настройка управления по Wi-Fi (опция)
CP	кондиционер выключен контактами удаленного управления (опция)
	работает управление по Wi-Fi (опция)

ОПИСАНИЕ ФУНКЦИЙ

ФУНКЦИЯ ОБНАРУЖЕНИЯ УТЕЧКИ ХЛАДАГЕНТА

Работает в режимах охлаждения и осушения. При обнаружении утечки хладагента, кондиционер отображает на дисплее внутреннего блока код ошибки EC OL. При появлении такого кода немедленно отключите кондиционер от источника электропитания и свяжитесь с монтажной организацией.

ФУНКЦИЯ ЗАПОМИНАНИЯ ПОЛОЖЕНИЯ ЖАЛЮЗИ

После выключения и повторного включения кондиционера жалюзи занимают положение, ранее установленное пользователем.

ВОЗДУШНЫЙ ПРОТИВОПЫЛЕВОЙ ФИЛЬТР ВЫСОКОЙ ПЛОТНОСТИ

Кондиционеры MDV оснащаются воздушным противопылевым фильтром высокой плотности с повышенной очищающей способностью. Размер ячеек фильтра 0,54x0,54мм, или 225 отверстий на 1 см².

ФУНКЦИЯ ЗАЩИТЫ ОТ ПРОСТУДЫ (ФУНКЦИЯ ТЕМПЕРАТУРНОЙ КОМПЕНСАЦИИ)

Данная функция позволяет точно поддерживать установленную температуру в рабочей зоне, учитывая температурное расслоение воздуха по высоте помещения. Функция работает по умолчанию, активация не требуется.

ФУНКЦИЯ FOLLOW ME

Данная функция позволяет мониторить температуру в точке расположения пульта управления.

ФУНКЦИЯ ОТКЛЮЧЕНИЯ ПОДСВЕТКИ ДИСПЛЕЯ И ЗВУКОВ ПОДТВЕРЖДЕНИЯ КОМАНД

Для отключения подсветки дисплея и звуков подтверждения команд внутреннего блока (доступно не на всех моделях оборудования) необходимо нажать кнопку LED на пульте. Для включения дисплея повторно нажать кнопку LED.

ФУНКЦИЯ «ТЕПЛЫЙ ПУСК» (ЗАЩИТА ОТ ОБДУВА ХОЛОДНЫМ ВОЗДУХОМ)

При включении кондиционера в режиме обогрева нагретый воздух в помещение подается не сразу. Подача нагретого воздуха начинается приблизительно через 5 минут. Это время необходимо для нагрева теплообменника внутреннего блока. При включении подачи воздуха индикатор DEFROST или cF гаснет.

ФУНКЦИЯ АВТОМАТИЧЕСКОГО РЕГУЛИРОВАНИЯ СКОРОСТИ ВЕНТИЛЯТОРА

После того, как фактическая температура воздуха в помещении достигнет заданного значения, происходит автоматическое снижение скорости вентилятора.

ФУНКЦИЯ АВТОМАТИЧЕСКОГО ОТТАИВАНИЯ НАРУЖНОГО БЛОКА

Если в режиме обогрева происходит замораживание теплообменника наружного блока, то автоматически включается режим оттаивания (приблизительно на 5-10 минут). Во время цикла оттаивания на панели внутреннего блока горит индикатор DEFROST или dF, вентиляторы внутреннего и наружного блоков остаются отключенными.

ФУНКЦИЯ АВТОМАТИЧЕСКОГО ПЕРЕЗАПУСКА

При отключении от сети блок будет автоматически перезапущен с настройками, установленными до сбоя подачи электропитания.

ФУНКЦИЯ САМОДИАГНОСТИКИ

Микроконтроллер кондиционера постоянно отслеживает возникновение нештатных режимов работы или неисправности узлов и автоматически останавливает систему, защищая ее от поломки. При возникновении неисправности на дисплее внутреннего блока отобразится код ошибки или аварии.

АНТИКОРРОЗИЙНОЕ ПОКРЫТИЕ

Теплообменники внутренних и наружных блоков кондиционеров MDV оснащаются специальным антикоррозийным покрытием Golden Fin, которое увеличивает эффективность теплообмена, а также продлевает срок службы кондиционера.

РЕЖИМ TURBO

Режим Turbo переводит кондиционер в режим работы с повышенной мощностью. Используйте режим Turbo, если необходимо быстро нагреть или охладить помещение. Через 30 минут работы кондиционер вернется к предыдущим настройкам.

РЕЖИМ КОМФОРТНОГО СНА

При запуске режима комфортного сна кондиционер начинает в автоматическом режиме поддерживать наиболее оптимальную для комфортного сна температуру в помещении. В режиме охлаждения кондиционер автоматически повысит температуру на 1 °С через 1 час работы, а еще через час - еще на 1 °С. В режиме обогрева кондиционер снизит температуру на 1 °С через 1 час работы, а еще через час снизит температуру еще на 1 °С. Режим комфортного сна доступен только в режимах AUTO (автоматический), COOL (охлаждение) или HEAT (обогрев). Режим комфортного сна отключится через 8 часов работы, и кондиционер продолжит работу с последними настройками.

ДЕКОРАТИВНАЯ ПАНЕЛЬ С КРУГОВЫМ РАСПРЕДЕЛЕНИЕМ ВОЗДУШНОГО ПОТОКА

Панель с круговым распределением воздушного потока обеспечивает быстрое и равномерное охлаждение или нагрев помещения. Воздух выдувается по восьми направлениям.

ФУНКЦИЯ НЕЗАВИСИМОГО РЕГУЛИРОВАНИЯ ЖАЛЮЗИ

Кассетные блоки MDV с панелью T-MBQ4-03BD при использовании беспроводного ИК ПДУ (некоторые модели) или опционального проводного пульта KJR-150A/KJR-150B, имеют возможность независимого управления жалюзи. Для каждой жалюзи можно задать индивидуальные настройки, полностью открыть или закрыть, а также запустить режим автопокачивания.

ВОЗМОЖНОСТЬ ПОДАЧИ ВОЗДУХА В СОСЕДНЕЕ ПОМЕЩЕНИЕ

Предусмотрена возможность подключения воздуховодов, что позволяет кондиционировать даже маленькие по площади дополнительные помещения.

ВОЗМОЖНОСТЬ ПОДКЛЮЧЕНИЯ ВОЗДУХОВОДА ПОДАЧИ СВЕЖЕГО ВОЗДУХА

На корпусе кондиционера предусмотрена специальная перфорация под отверстия для подключения воздуховодов подачи свежего обработанного воздуха.

ВСТРОЕННАЯ ДРЕНАЖНАЯ ПОМПА

Дренажная помпа для отвода конденсата на высоту до 1000 мм встроена в кондиционер.

РЕЖИМ SILENT (ТИШИНА, ОПЦИЯ)

При запуске режима Silent кондиционер переходит в режим минимального шума. Скорость вентилятора внутреннего блока снижается до минимальной возможной, а также, по специальному алгоритму, ограничивается производительность компрессора наружного блока.

ВНИМАНИЕ! В режиме Silent может наблюдаться снижение холодопроизводительности кондиционера. Если холодопроизводительность кондиционера недостаточна для поддержания в помещении комфортного уровня температуры, выключите режим Silent (режим является опцией и может отсутствовать в вашей модели оборудования).

ЗАЩИТНАЯ КРЫШКА ПРИСОЕДИНИТЕЛЬНЫХ ПАТРУБКОВ

Патрубки наружного блока сплит-систем MDV оснащены защитной крышкой, которая может предотвратить их повреждение как во время транспортировки, так и во время эксплуатации (например, от падения сосулек в зимний период).

ТАЙМЕР

Сплит-системы MDV оснащаются функцией таймера, которая позволяет настроить интервал времени, через который необходимо включить или выключить сплит-систему.

ФУНКЦИЯ САМООЧИСТКИ (SELF-CLEAN, ОПЦИЯ)

- Функция самоочистки работает в режимах охлаждения и осушения и предназначена для удаления накопившейся за время работы кондиционера на теплообменнике внутреннего блока пыли и скопившейся влаги. Для эффективной работы функции самоочистки кондиционер должен проработать в режиме охлаждения или осушения не менее 10 минут. При активации функции самоочистки (активируется нажатием кнопки SELF CLEAN), кондиционер запускает 4-ступенчатую программу очистки испарителя.
- Алгоритм работы программы самоочистки - после активации функции кондиционер некоторое время продолжает работать в режиме слабого охлаждения на низкой скорости вентилятора (накопление конденсата), далее кондиционер работает в режиме вентиляции на низкой скорости вентилятора (смыв накопившейся пыли конденсатом), затем кондиционер работает в режиме обогрева на низкой скорости вентилятора (высушивание теплообменника) и, на последнем этапе, запускается режим вентиляции (выравнивание температуры теплообменника), после чего кондиционер автоматически выключается. Во время работы функции самоочистки, на дисплее кондиционера высвечивается код SC.

ВОЗМОЖНОСТЬ ПОДКЛЮЧЕНИЯ К СИСТЕМЕ ЦЕНТРАЛЬНОГО УПРАВЛЕНИЯ, СИСТЕМЕ ДИСПЕТЧЕРИЗАЦИИ, СИСТЕМЕ УПРАВЛЕНИЯ ЧЕРЕЗ ИНТЕРНЕТ

Некоторые внутренние блоки сплит-систем MDV можно подключать к системам центрального управления, диспетчеризации или управления через интернет. Для подключения к системам диспетчеризации и управления через интернет в любом случае необходим шлюз-интерпретатор команд, а также, на некоторых внутренних блоках, устройство адресации или мультифункциональную плату. Для подключения к системе центрального управления необходим центральный пульт управления, а также может понадобиться устройство адресации.

КЛЕММЫ ВЫВОДА СИГНАЛА ОБ АВАРИИ

Некоторые внутренние блоки сплит-систем MDV оснащаются клеммами вывода сигнала об аварии. С их помощью можно организовать систему предупреждения о неисправности оборудования и передавать сигнал о неисправности с помощью дополнительных устройств, например, на диспетчерский пункт.

ФУНКЦИЯ УПРАВЛЕНИЯ КОНДИЦИОНЕРОМ ПО Wi-Fi (ОПЦИЯ)

С помощью Wi-Fi модуля (опция) можно управлять кондиционером через удобное приложение с вашего смартфона или планшета: включать и выключать кондиционер, изменять настройки, запускать функции, отслеживать текущую температуру в помещении. Кондиционер может не поддерживать Wi-Fi, подробнее о совместимости смотрите в каталоге оборудования.

Скачайте приложение для удаленного управления NetHome Plus отсканировав QR-код:

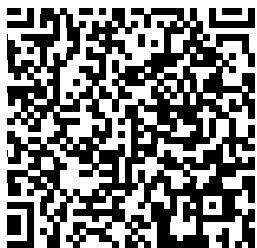

ПРОВОДНОЙ ПУЛЬТ ДУ (ОПЦИЯ)

Некоторые модели кондиционеров могут работать с опциональным проводным пультом. Для подключения проводного пульта к кондиционеру обратитесь к представителям монтажной организации.

ВНИМАНИЕ!

Не все описанные в данном руководстве функции могут быть доступны на вашей модели кондиционера.

РЕГУЛИРОВАНИЕ НАПРАВЛЕНИЯ ПОТОКА ОБРАБОТАННОГО ВОЗДУХА

Правильно отрегулируйте направление потока обработанного воздуха. В противном случае обработанный воздух будет неравномерно распределяться по объему помещения, создавая дискомфорт.

УПРАВЛЕНИЕ ВОЗДУШНЫМИ ЗАСЛОНКАМИ (ЖАЛЮЗИ) ВНУТРЕННЕГО БЛОКА

Подробнее смотри в разделе «Пульт дистанционного управления».

ВНИМАНИЕ!

- Во избежание нарушений в работе системы управления, не поворачивайте горизонтальную заслонку вручную. При нарушении нормальной работы горизонтальной заслонки отключите кондиционер, выньте вилку из розетки, через несколько минут снова вставьте вилку в розетку и включите кондиционер.
- Во избежание образования конденсата на поверхности вертикальной заслонки и стекания его на пол при продолжительной работе в режимах охлаждения или осушения не направляйте поток воздуха вертикально вниз.
- При повторном включении кондиционера горизонтальная заслонка может оставаться неподвижной около 10 с.
- Во время первого включения кондиционера, при повороте горизонтальной заслонки может раздаваться шум. Это нормально, не обращайтесь на шум внимания.
- При изменении режима работы кондиционера возможно автоматическое изменение положения заслонки на оптимальное. При необходимости, отрегулируйте заслонку с пульта в желаемое положение.

ПУЛЬТ ДИСТАНЦИОННОГО УПРАВЛЕНИЯ

МОДЕЛЬ ПУЛЬТА И ЕГО ХАРАКТЕРИСТИКИ

Серия	RG10 (точная модификация пульта указана на его задней крышке)
Номинальное напряжение питания	3 В (используется два элемента питания типа LR03)
Минимальное напряжение питания	2,4 В
Рабочая дистанция (при номинальном напряжении)	8 метров
Рабочий температурный диапазон пульта управления	От -5 до +60 °С

ПРАВИЛА ПОЛЬЗОВАНИЯ ПУЛЬТОМ УПРАВЛЕНИЯ

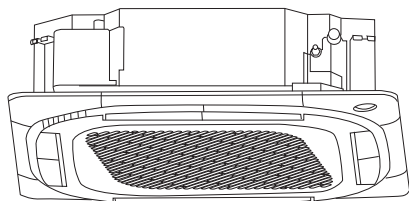

Не более 8 метров



Место расположения пульта ДУ:

- Подавая команды с пульта дистанционного управления направляйте ИК излучатель на приемник сигналов, расположенный на внутреннем блоке. Держите пульт ДУ на расстоянии не более 8 м от внутреннего блока.
- Если задано время включения или отключения кондиционера по таймеру, то пульт ДУ в заданное время автоматически посылает управляющий сигнал на внутренний блок.
- Если пульт дистанционного управления находится в таком месте, откуда затруднен прием сигналов, то включение или отключение кондиционера по таймеру будет производиться с задержкой в 15 минут.

ВНИМАНИЕ!

- Во избежание нарушений работы пульта ДУ не вставляйте в него использованные элементы питания или элементы питания разных типов. При установке элементов питания соблюдайте полярность.
- Если кондиционер не эксплуатируется в течение длительного времени, извлеките элементы питания из пульта. Иначе электролит может вытечь из элементов питания и повредить пульт.
- При нормальной эксплуатации кондиционера средний срок службы элементов питания составляет полгода.

ПУЛЬТ УПРАВЛЕНИЯ

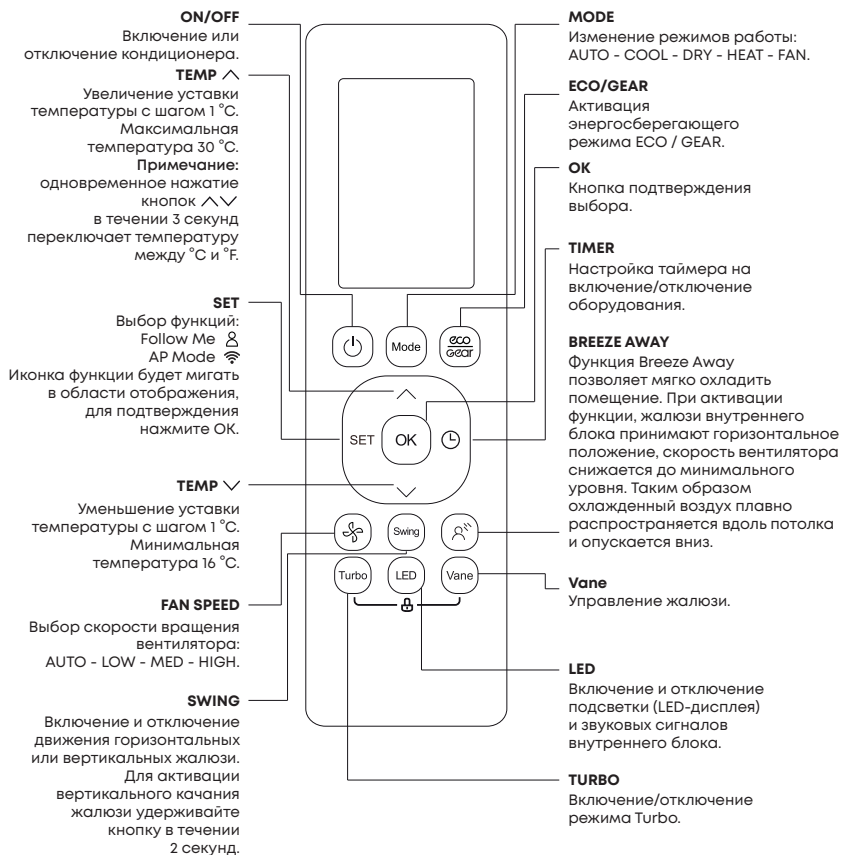

ВНИМАНИЕ!

- В зависимости от модели внутреннего блока кнопки на пульте управления могут отличаться.
- Не оставляйте пульт управления под прямыми солнечными лучами, не нагревайте, не мойте пульт жидкими моющими средствами, не бросайте пульт управления.

ИНДИКАЦИЯ НА ДИСПЛЕ

Информация отображается при включении пульта дистанционного управления.



Примечание: все индикаторы, показанные на рисунке, предназначены для наглядного представления. Но во время фактической работы режима/функции на дисплее отображается только соответствующий индикатор.

ВНИМАНИЕ!

В зависимости от модели внутреннего блока дисплей и индикация на пульте управления может отличаться.

КНОПКИ ПУЛЬТА УПРАВЛЕНИЯ



Кнопка Mode

Используйте кнопку Mode для выбора необходимого режима работы кондиционера. Нажимая кнопку, выберите необходимый режим: AUTO (автоматический), COOL (охлаждение), DRY (осушение), HEAT (обогрев), FAN (вентиляция).



Кнопки «Вверх» и «Вниз»

Используйте кнопки «Вверх» и «Вниз» для изменения температурной уставки или времени до включения/отключения кондиционера (в режиме таймера).

При одновременном нажатии обеих кнопок в течении 3 секунд происходит переключение единицы измерения из °C в °F и обратно.



Кнопка Fan Speed

Позволяет выбрать необходимую скорость вентилятора внутреннего блока. Нажимая кнопку Fan Speed выберите комфортную скорость: AU→20%→40%→60%→80%→100%. Для настройки скорости с шагом через 1% используйте кнопки «Вверх» и «Вниз».

Скорость вентилятора не может быть изменена в режимах авто и осушение.



Кнопка «Таймер вкл./выкл.»

Используйте кнопку «Таймер включения/выключения» для настройки времени включения или выключения кондиционера. Подробнее о настройке таймера смотри в разделе «Таймер включения/выключения кондиционера».



Кнопка ECO/GEAR

Для активации функции ECO нажмите кнопку ECO/GEAR 1 раз. В режиме ECO кондиционер поддерживает температуру воздуха не ниже +24 °С с минимальным уровнем шума и энергопотреблением в течение 8 часов.

Если текущая температурная уставка меньше 24 °С, то кондиционер перейдет к работе в экономичном режиме с температурной уставкой 24 °С и скоростью вентилятора АВТО. Если текущая температурная уставка больше 24 °С, то кондиционер продолжит работу с текущей температурной уставкой и скоростью вентилятора АВТО.

Функция **GEAR** позволяет вручную установить производительность кондиционера на 75% или 50%. Для этого нажимайте кнопку ECO/GEAR в следующей последовательности: ECO→GEAR75%→GEAR50%→Обычный режим.

Функции доступны только в режиме ОХЛАЖДЕНИЕ при использовании внутреннего блока в составе сплит-системы. При эксплуатации внутренних блоков в составе мультисплит-системы данная функция не активна.



Выбор функции:

Sleep

Follow Me (функция отслеживания комнатной температуры по термодатчику в пульте управления)

Для активации одной из функций кратковременно нажимайте на кнопку SET, пока на дисплее пульта ДУ не появится обозначение требуемой функции. Для отключения функции повторно кратковременно нажмите на кнопку.

При запуске режима **Sleep** кондиционер начинает в автоматическом режиме поддерживать наиболее оптимальную для комфортного сна температуру в помещении. В режиме охлаждения кондиционер автоматически повысит температуру на 1 °С через 1 час работы, а еще через час - еще на 1 °С. В режиме обогрева кондиционер снизит температуру на 1 °С через 1 час работы, а еще через час снизит температуру еще на 1 °С. Режим Sleep доступен только в режимах AUTO (автоматический), COOL (охлаждение) или HEAT (обогрев). Режим комфортного сна отключится через 8 часов работы, и кондиционер продолжит работу с последними настройками.

При работе функции **Follow Me** пульт периодически передает данные со встроенного в него термодатчика на кондиционер. Для корректной работы функции необходимо обеспечить нахождение пульта в прямой видимости внутреннего блока кондиционера.

Примечание: нажмите и удерживайте кнопку Turbo в течение семи секунд, чтобы включить/отключить блокировку включения Follow Me.

Если блокировка активна, на экране в течение 3 секунд отображается ON, если не активна - OFF.

Когда блокировка активна, нажатие кнопки ON/OFF, переключение режима или сбой питания не выключат функцию Follow me.

8 °C

Дежурный обогрев 8 °C

Функция защиты от промерзания помещения (поддержание +8°C) работает в режиме обогрева. Для ее активации переведите кондиционер в режим обогрева, снизьте уставку температуры на пульте до минимально возможной, далее 2 раза в течение 1 секунды нажмите на кнопку «Вниз». Кондиционер отобразит на дисплее внутреннего блока код FP (дежурный обогрев).

Для выхода из данного режима просто измените температурную уставку или режим работы кондиционера.

Функция доступна только для некоторых настенных внутренних блоков.



Режим Silent (тихий режим)

При активации функции Silent (Тихий) кондиционер переходит в максимально тихий режим, снижая скорость вращения вентиляторов внутреннего и наружного блоков, а также уменьшая частоту компрессора. Производительность при этом также существенно снижается.

Для включения / выключения функции Silent удерживайте кнопку FAN в течение 2 секунд.

Функция Silent активна только в сплит-системах. При эксплуатации внутренних блоков в составе мультисплит-системы данная функция не активна.

Swing

Кнопка «Изменение положения вертикальных и горизонтальных жалюзи ступенчато или автоматически»

Нажмите кнопку Swing, чтобы включить функцию автоматического изменения положения горизонтальных жалюзи. Повторное нажатие на кнопку Swing остановит горизонтальные жалюзи в одном из пяти положений.

Удерживайте кнопку Swing в течение 2 секунд, чтобы включить или выключить функцию автоматического качания вертикальных жалюзи.

Примечание: в выключенном состоянии кондиционера нажмите и удерживайте кнопки MODE и SWING в течение одной секунды, жалюзи откроются на определенный угол, этот режим позволит произвести удобную чистку жалюзи. Повторно нажмите и удерживайте кнопки MODE и SWING в течение одной секунды для отмены.

Не перемещайте жалюзи вручную. Это приведет к их рассинхронизации. Чтобы заново синхронизировать жалюзи, выключите прибор, отключите его от электрической сети на 30 секунд и повторно запустите его.

LED

Кнопка LED (отключение/включение подсветки дисплея и звуковых сигналов внутреннего блока)

Нажмите на эту кнопку для отключения подсветки LED-дисплея и звуковых сигналов внутреннего блока. Повторное нажатие на кнопку включает LED-дисплей и звуковые сигналы внутреннего блока. Для отображения фактической температуры воздуха в помещении нажмите и удерживайте кнопку LED в течение 5 секунд.

Для отображения установленной температуры повторно нажмите и удерживайте кнопку LED в течение 5 секунд.

SET

Режим AP (настройка беспроводной сети)

Выберите режим AP кнопкой SET для настройки беспроводной сети. Далее нажмите кнопку LED семь раз в течение 10 секунд. Когда кондиционер переходит в режим настройки сети AP, пульт ДУ кондиционера не может им управлять.

LED

Необходимо завершить настройку сети, или выключить питание кондиционера и включить снова, чтобы вновь управлять им с пульта ДУ.

Спустя 8 минут бездействия кондиционер автоматически выйдет из режима настройки сети AP.



LOCK (блокировка управления с пульта ДУ)

Для блокировки и разблокировки кнопок пульта одновременно нажмите и удерживайте в течение 5 секунд кнопки Turbo и Clean. После осуществления блокировки на экране пульта будет показан символ замка.

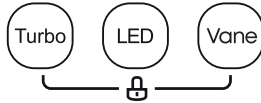

Кнопка TURBO

Нажмите на эту кнопку для включения/отключения режима Turbo. Используйте режим Turbo, если необходимо быстро нагреть или охладить помещение.

Кнопка управления жалюзи

Нажмите кнопку управления жалюзи. Каждое нажатие выбирает одну из четырех жалюзи для индивидуального управления. Жалюзи меняются по следующему алгоритму:

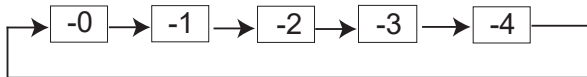

-0 означает, что работать будут все жалюзи одновременно. После того, как выбрана жалюзи, нажатие на кнопку Swing включит работу жалюзи. Следующее нажатие кнопки Swing выключает жалюзи.



Функция **Breeze Away (Soft Wind)** позволяет мягко охладить помещение. При активации функции, жалюзи внутреннего блока принимают горизонтальное положение, скорость вентилятора снижается до минимального уровня. Функция доступна только в режимах охлаждения, осушения или вентиляции при использовании внутреннего блока в составе сплит-системы. При эксплуатации внутренних блоков в составе мультисплит-системы данная функция не активна.

ЗАМЕНА ЭЛЕМЕНТОВ ПИТАНИЯ

- Беспроводной пульт управления для работы требует две батарейки типа LR03. Всегда используйте батарейки одинакового типа, при замене соблюдайте полярность.
- После замены батареек не используйте старые батарейки вместе с новыми.
- Если пульт управления не будет использоваться в течение длительного времени, выньте батарейки.
- Радиус действия пульта управления не превышает 8 метров от внутреннего блока (с новыми батарейками). Использовать дистанционный пульт на больших расстояниях неэффективно.
- Если значения на пульте управления не изменяются, пульт и кондиционер не реагируют на нажатие кнопок на пульте управления, пожалуйста, выньте батарейки и вставьте их заново через 30 секунд.

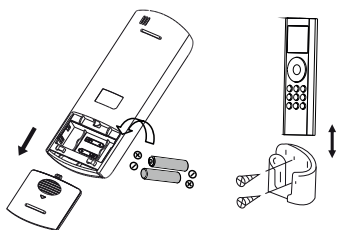

УПРАВЛЕНИЕ КОНДИЦИОНЕРОМ

Режим AUTO (автоматическая работа)

При работе в режиме AUTO кондиционер автоматически выбирает настройки и режим работы в зависимости от необходимой температуры, выставленной на пульте управления, и температуры в помещении. При выборе режима работы все настройки сохраняются в памяти блока. Поэтому, если вы хотите, чтобы кондиционер работал при таких же условиях, что и раньше, просто включите его кнопкой ON/OFF.

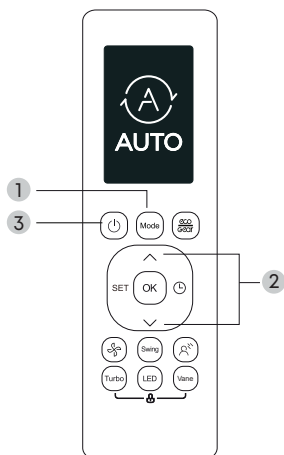

1. Нажмите кнопку MODE для выбора режима AUTO (АВТОМАТИЧЕСКАЯ РАБОТА);
2. Кнопками «Вверх» и «Вниз» задайте необходимую температуру;
3. Кнопкой ON/OFF включите кондиционер.

Если режим AUTO некомфортен для вас, то в любой момент можно выбрать другой режим работы. Нажмите на кнопку MODE для выбора нужного режима.

Примечание: в режиме AUTO скорость вентилятора выбирается кондиционером автоматически.

РЕЖИМ ОХЛАЖДЕНИЯ

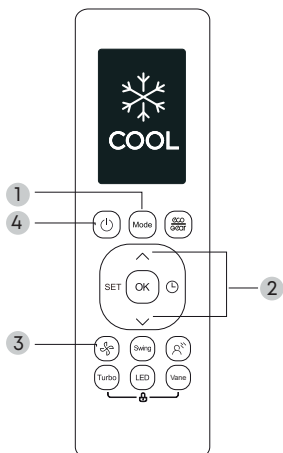

1. Нажмите кнопку MODE для выбора режима COOL (ОХЛАЖДЕНИЕ);
2. Кнопками «Вверх» и «Вниз» задайте необходимую температуру;
3. Кнопкой FAN выберите комфортную скорость вентилятора;
4. Кнопкой ON/OFF включите кондиционер.

РЕЖИМ ОБОГРЕВА

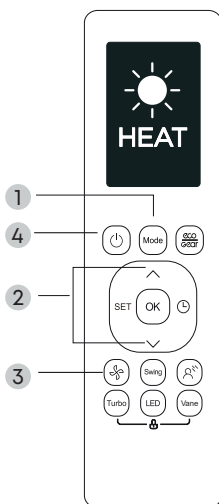

1. Нажмите кнопку MODE для выбора режима HEAT (ОБОГРЕВ);
2. Кнопками «Вверх» и «Вниз» задайте необходимую температуру;
3. Кнопкой FAN выберите комфортную скорость вентилятора;
4. Кнопкой ON/OFF включите кондиционер.

РЕЖИМ ВЕНТИЛЯЦИИ

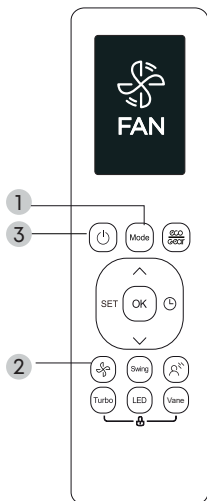

1. Нажмите кнопку MODE для выбора режима FAN (ВЕНТИЛЯЦИЯ);
2. Кнопкой FAN выберите комфортную скорость вентилятора;
3. Кнопкой ON/OFF включите кондиционер.

Примечание: в режиме FAN (ВЕНТИЛЯЦИЯ) выбор установки температуры невозможен.

РЕЖИМ ОСУШЕНИЯ

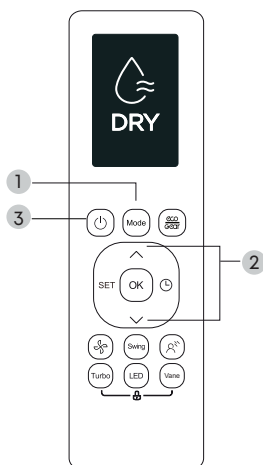

1. Нажмите кнопку MODE для выбора режима DRY (ОСУШЕНИЕ);
2. Кнопками TEMP задайте необходимую температуру;
3. Кнопкой ON/OFF включите кондиционер.

Примечание: в режиме DRY (ОСУШЕНИЕ) выбор скорости вращения вентилятора невозможен.

ТАЙМЕР ВКЛЮЧЕНИЯ/ВЫКЛЮЧЕНИЯ КОНДИЦИОНЕРА

НАСТРОЙКА ТАЙМЕРА ВКЛЮЧЕНИЯ

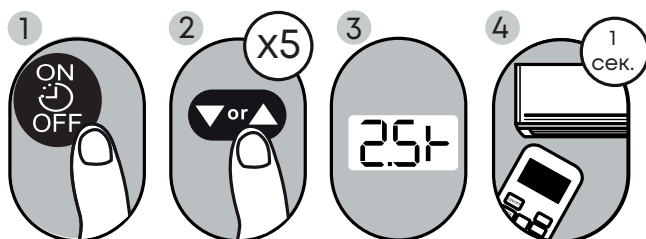

- Нажмите кнопку TIMER. Отобразятся текущие настройки таймера и будет мигать индикатор времени. Не позднее чем через 3 секунды нажмите кнопку «Вверх» или «Вниз», время изменится на 0.5 часа (также допустимо удержание кнопки «Вверх» или «Вниз»). Продолжайте нажимать кнопку, пока на экране не отобразится желаемое время до включения кондиционера. Через 1 секунду после прекращения нажатия кнопок «Вверх» и «Вниз» пульт ДУ передаст сигнал на кондиционер и на дисплее пульта загорится иконка таймера включения.
- Время работы таймера ограничено 24 часами.

НАСТРОЙКА ТАЙМЕРА ВЫКЛЮЧЕНИЯ

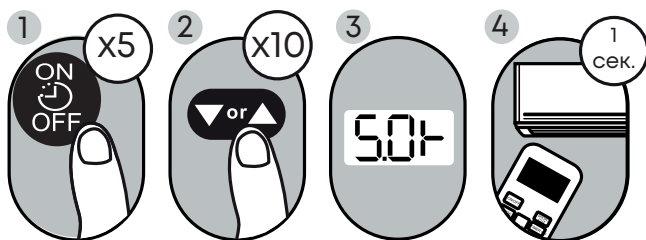

- Нажмите кнопку TIMER два раза. Отобразятся текущие настройки таймера и будет мигать индикатор времени. Не позднее чем через 3 секунды, нажмите кнопку «Вверх» или «Вниз», время изменится на 0.5 часа (также допустимо удержание кнопки «Вверх» или «Вниз»). Продолжайте нажимать кнопку, пока на экране не отобразится желаемое время до выключения кондиционера. Через 1 секунду после прекращения нажатия кнопок «Вверх» и «Вниз» пульт ДУ передаст сигнал на кондиционер и на дисплее пульта ДУ загорится иконка таймера выключения.
- Время работы таймера ограничено 24 часами.

НАСТРОЙКА КОМБИНИРОВАННОГО ТАЙМЕРА

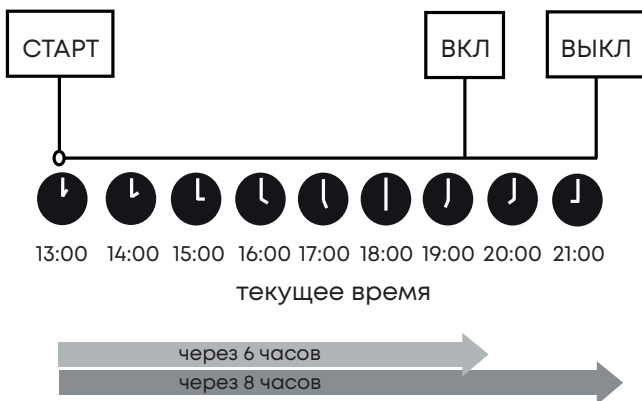
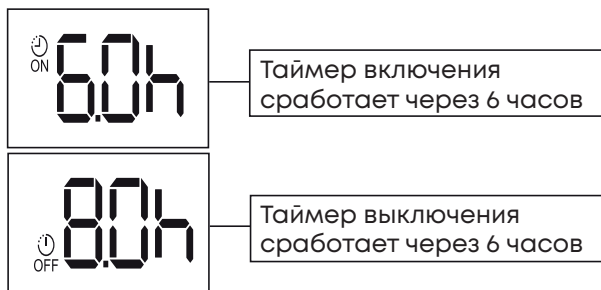
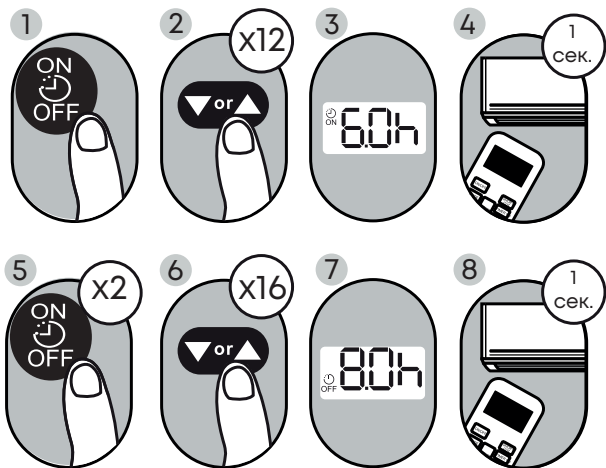

ПРОВОДНОЙ ПУЛЬТ ДИСТАНЦИОННОГО УПРАВЛЕНИЯ KJR-150A (ОПЦИЯ)

Серия	KJR-150A (точная модель пульта указана на его задней крышке)
Напряжение питания	5 В постоянного тока
Длина кабеля	до 20 метров
Рабочий температурный диапазон пульта ДУ	От -5 до +43 °С
Рабочая влажность (относительная)	От 40 до 90%

Особенности проводного пульта KJR-150A

- LCD-дисплей;
- Недельный таймер;
- Встроенный термодатчик (функция Follow me);
- Встроенный передатчик Wi-Fi.

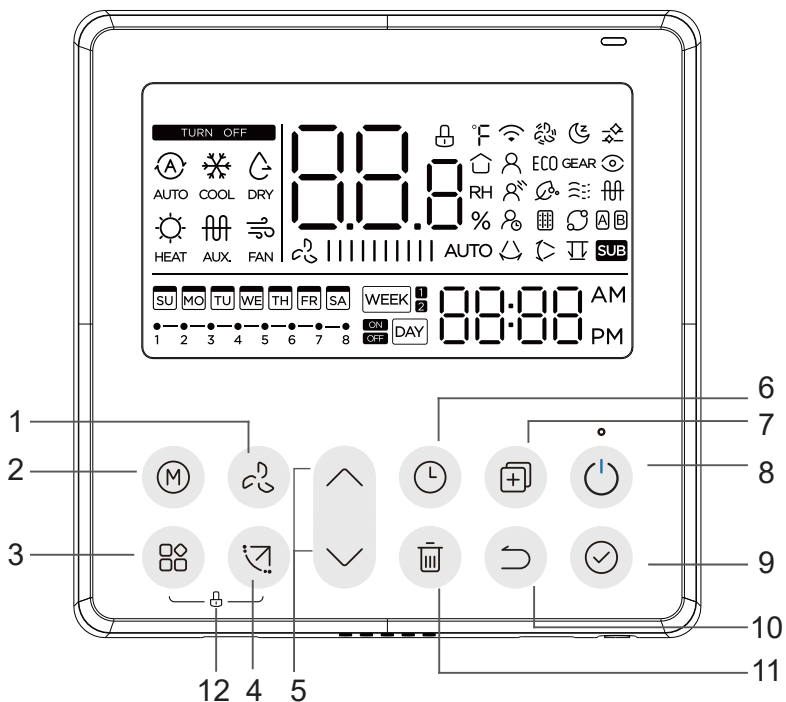

ВНИМАНИЕ!

Не устанавливайте пульт управления под прямыми солнечными лучами, не нагревайте, не мойте пульт жидкими моющими средствами, не бросайте пульт управления.

1	Кнопка регулировки скорости вентилятора
2	MODE (выбор режима работы)
3	FUNCTION (выбор функции)
4	SWING (изменение положения жалюзи)
5	Блок кнопок ВВЕРХ и ВНИЗ
6	TIMER (таймер)
7	COPY (копировать)
8	POWER (питание)
9	CONFIRM (подтверждение)
10	BACK (вернуться)
11	DAY OFF/DELAY (выходной день / задержка)
12	Блокировка клавиш управления

ИНДИКАЦИЯ НА ДИСПЛЕЕ

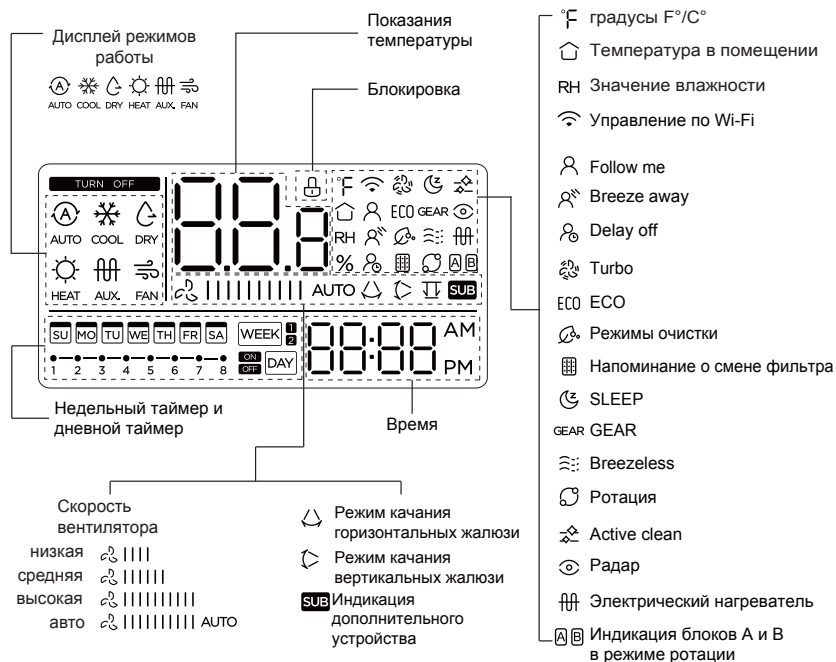



ПОДГОТОВКА К РАБОТЕ

Установите текущую дату и время.

- 

Нажмите кнопку таймера и удерживайте ее не менее 2 секунд. Дисплей таймера начнет мигать.



- 

Нажимайте кнопки «ВВЕРХ» и «ВНИЗ» для выбора дня недели. Выбранный день недели будет мигать. Обратите внимание, что первый день недели - воскресенье.

- 

Нажмите кнопку CONFIRM для подтверждения.

4



Нажимайте кнопки «ВВЕРХ» и «ВНИЗ» для настройки времени. Долгое нажатие меняет время быстрее.



Это означает Понедельник, 11:20

5



Нажмите кнопку «CONFIRM» для подтверждения.

6



Удерживайте две кнопки одновременно в течении двух секунд для смены диапазона времени 12 ч / 24 ч.

УПРАВЛЕНИЕ КОНДИЦИОНЕРОМ

ВНИМАНИЕ!

Убедитесь, что питание кондиционера подключено.



Нажмите кнопку Питания для начала работы.



Для некоторых настенных внутренних блоков доступна функция «Дежурный обогрев 8 °С». Для включения функции удерживайте кнопку «ВНИЗ» в течении 2 секунд.

НАСТРОЙКА РЕЖИМА РАБОТЫ

Нажмите эту кнопку для смены режима работы. Режимы работы изменяются в следующем порядке:

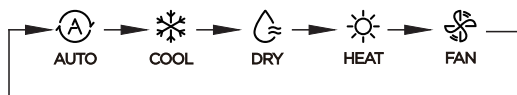

Для моделей с электрическим нагревателем режимы работы изменяются в следующем порядке:

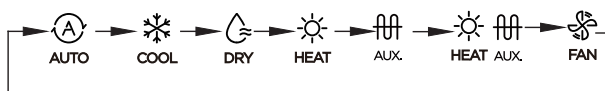

При выборе режимов электрического нагрева скорость вентилятора всегда будет Авто, а некоторые функции будут недоступны.

НАСТРОЙКА ТЕМПЕРАТУРЫ



Нажатием кнопок выберите требуемую настройку температуры.



Удерживайте две кнопки одновременно в течении 3 секунд для смены показаний температуры с градусов Цельсия на Фаренгейта и наоборот.

НАСТРОЙКА СКОРОСТИ ВЕНТИЛЯТОРА



Нажимайте кнопку для смены скорости вентилятора. Скорость изменяется в следующем порядке:

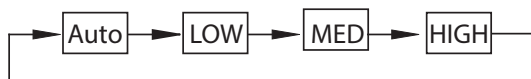

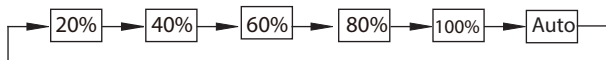

Если внутренний блок поддерживает бесступенчатую смену скорости вентилятора, то нажимайте комбинацию кнопок для смены скорости:

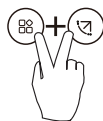

Удерживайте эту комбинацию клавиш 3 секунды, чтобы отключить звук клавиатуры пульта управления.

БЛОКИРОВКА КЛАВИШ ПУЛЬТА УПРАВЛЕНИЯ



Удерживайте клавиши  и  в течении 3 секунд для активации блокировки клавиш пульта управления. Для отключения блокировки так же удерживайте эти клавиши в течении 3 секунд.

Когда блокировка активна, на экране пульта управления отображается .

РАБОТА ЖАЛЮЗИ



Нажмите эту клавишу для активации автоматической работы жалюзи вверх и вниз. Повторное нажатие приведет к остановке автоматического качания в промежуточном положении.

Во время работы на дисплее отображается символ .

Нажмите и удерживайте эту клавишу в течении 2 секунд для активации работы жалюзи вправо-влево. Повторное удержание в течении 2 секунд приведет к остановке автоматического качания в промежуточном положении.

Во время работы на дисплее отображается символ . Функция доступна только в некоторых моделях.

Для моделей с индивидуальным управлением жалюзи при первом нажатии кнопки символ  на дисплее начнет мигать.

Клавишами «вверх» или «вниз» выберите одну из четырех жалюзи для индивидуального управления. Каждое нажатие меняет жалюзи по следующему алгоритму:

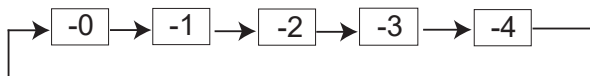

-0 означает, что работать будут все жалюзи одновременно.

После того, как выбрана жалюзи, нажатие на кнопку  изменит положение жалюзи.

ДОПОЛНИТЕЛЬНЫЕ ФУНКЦИИ

Нажимайте кнопку  для прокрутки списка функций. Каждое нажатие меняет функцию по следующему алгоритму:

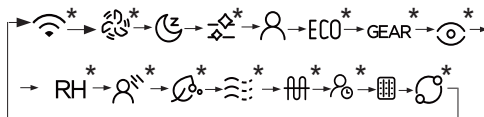

* - означает, что функция опциональна и может отсутствовать во внутреннем блоке. В этом случае данная функция не будет отображаться на экране.

Значок выбранной функции на экране будет мигать. Нажмите кнопку «CONFIRM» для подтверждения выбора.



TURBO



Когда система работает в режимах охлаждения или обогрева, можно активировать функцию TURBO. Когда функция активна, на экране горит .

НАПОМИНАНИЕ ОБ ОЧИСТКЕ ФИЛЬТРА

Во время работы внутреннего блока пульт считает количество часов, которые отработал внутренний блок. Когда счетчик достигнет определенного значения, на экране появится напоминание о необходимости очистки фильтра .

Для сброса счетчика нажимайте на клавишу , выберите символ фильтра , и нажмите «CONFIRM» для сброса счетчика времени.

НЕДЕЛЬНЫЙ ТАЙМЕР

Проводной пульт управления оборудован недельным таймером.



Нажимайте клавишу «TIMER» до появления знака  на экране. Нажмите «CONFIRM» для начала настройки.



Клавишами «вверх» и «вниз» выберите день недели и нажмите «CONFIRM».



Обратите внимание, что неделя начинается с воскресенья.

Клавишами «вверх» и «вниз» выберите время для таймера включения (ON) и подтвердите изменения.

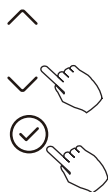

На примере вторник, таймер включения (ON) №1

Для каждого дня недели можно сохранить до 4 настроек таймера.

Аналогично настраивается таймер отключения.

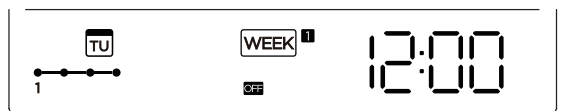

На примере вторник, таймер выключения (OFF) №1

Повторите настройку для каждого дня недели.

ВНИМАНИЕ!

Нажав кнопку «BACK» настройку таймера можно удалить. Подтверждение таймера будет установлено автоматически, если не нажимать никаких кнопок 30 секунд.



Для активации таймера нажмите кнопку «TIMER», на дисплее появится символ **WEEK**.



Для отключения таймера повторно нажмите кнопку «TIMER».

DAY OFF (ВЫХОДНОЙ ДЕНЬ)

Проводной пульт управления оборудован недельным таймером.



Нажмите кнопку «CONFIRM», когда недельный таймер активен.



Выберите день недели клавишами «вверх» и «вниз».

Нажмите на клавишу «DAY OFF».

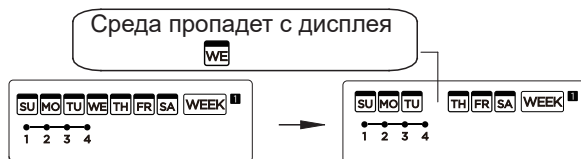

Выбранный день будет убран из расписания.

При необходимости выберите другие дни.



Выходите из режима настройки.

КОДЫ НЕИСПРАВНОСТЕЙ

Пульт управления отслеживает состояние внутреннего блока, и в случае ошибки выводит об этом сообщение.

№	Возможная причина неисправности	Цифровой дисплей
1	Ошибка связи между проводным пультом и внутренним блоком	ЕНЬЗ

При появлении кода ошибки запомните его, и сообщите вашему специалисту по ремонту и обслуживанию оборудования.

СПЕЦИАЛЬНЫЕ РЕЖИМЫ И НАСТРОЙКИ ПУЛЬТА УПРАВЛЕНИЯ



Запрос данных от температурных датчиков внутренних блоков.

Удерживайте кнопку «COPY» в течении 3 секунд.

На дисплее пульта управления появится P:00. Если подключено несколько внутренних блоков, то клавишами «вверх» и «вниз» смените внутренний блок на P:01, P:02 и так далее.

Нажмите клавишу «CONFIRM» для выбора блока и выберите значение Tn (где n от 1 до 4).



Значение SP позволит выбрать статическое давление канального кондиционера. Кондиционер должен быть выключен при настройке.

SP
*|||||||

Для подтверждения выбора нажмите клавишу «CONFIRM».



Когда кондиционер выключен, выбором AF можно включить режим тестирования оборудования.
Для подтверждения выбора нажмите клавишу «CONFIRM». Кондиционер автоматически проведет самотестирование в течении 3-6 минут.
Нажмите «BACK», «ON/OFF» или «CONFIRM» для прерывания теста.



Когда кондиционер выключен, выбором tF можно выбрать температурную компенсацию.
Диапазон настройки: от -5 до +5.
Клавишами «вверх» и «вниз» выберите значение, и нажмите «CONFIRM».



Когда кондиционер выключен, выбором tYPE можно настроить режимы работы, в которых может работать кондиционер, и которые будут доступны пользователю.

CH:
AUTO COOL DRY HEAT FAN

HH:
HEAT FAN

CC:
COOL DRY FAN

NA:
COOL DRY HEAT FAN



Когда кондиционер выключен, выбором tHI или tLO можно настроить максимальное и минимальное значение настройки температуры.

Выберите tHI или tLO клавишами «вверх» и «вниз», нажмите «CONFIRM» для подтверждения выбора, и установите необходимое значение.

tHI - максимальное значение настройки, от 25 до 30.

tLO - минимальное значение настройки, от 17 до 24.



Когда кондиционер выключен, выбором rEC можно выбрать, будет ли проводной пульт управления принимать сигналы беспроводного пульта управления.

Выберите значение клавишами «вверх» и «вниз», нажмите «CONFIRM» для подтверждения выбора, и установите необходимое значение.

rEC ON - сигналы беспроводного пульта принимаются и обрабатываются.

rEC OFF - сигналы беспроводного пульта не принимаются.



Когда кондиционер выключен, выбором Adr можно выбрать, значение температуры какого кондиционера, A или B, будет отображаться на дисплее (только при подключении к двум кондиционерам).



Когда кондиционер выключен, выбором INIt пульт управления будет сброшен к заводским настройкам.

Для сброса выберите ON на дисплее пульта управления.

ПРОФИЛАКТИЧЕСКОЕ И ТЕХНИЧЕСКОЕ ОБСЛУЖИВАНИЕ

Для обеспечения длительной и качественной работы оборудования ему необходимо минимальное ежемесячное профилактическое обслуживание и периодическое техническое обслуживание.

- Профилактическое обслуживание (чистка фильтров и пр.) проводится согласно данному «Руководству» и осуществляется собственником оборудования.
- Периодическое техническое обслуживание необходимо проводить не реже одного раза в год и должно выполняться уполномоченным дилером или обученным специалистом.

Оборудование, вышедшее из строя по причине дефектов, связанных с непроведением техобслуживания в течение гарантийного срока (засорение теплообменников, дренажа и т.п.), не подлежит бесплатному гарантийному ремонту.

Подобные условия предоставления гарантии изложены в гарантийном талоне.

ПРОФИЛАКТИЧЕСКОЕ ОБСЛУЖИВАНИЕ

ВНИМАНИЕ!

ПЕРЕД ПРОВЕДЕНИЕМ ЧИСТКИ ИЛИ ТЕХНИЧЕСКОГО ОБСЛУЖИВАНИЯ ВЫКЛЮЧИТЕ СИСТЕМУ КОНДИЦИОНИРОВАНИЯ ВОЗДУХА И ОТКЛЮЧИТЕ ЕЕ ОТ ЭЛЕКТРИЧЕСКОЙ СЕТИ!

ЧИСТКА ВНУТРЕННЕГО БЛОКА

Для удаления пыли и грязи с устройства используйте только мягкую, сухую ткань. Если поверхность устройства очень грязная, смочите ткань теплой водой.

- **Не используйте** химические средства или пропитанную химикатами ткань для очистки устройства.
- **Не используйте** бензин, растворители для красок, полировальный порошок и прочие растворители для очистки устройства. Они могут деформировать пластмассу или вызвать на ней трещины.
- **Не используйте** горячую воду с температурой более 40 °С для очистки передней панели. Это может привести к деформации панели и ее обесцвечиванию.

ОЧИСТКА ВОЗДУШНОГО ФИЛЬТРА

Засорившийся фильтр может снизить эффективность охлаждения на вашем устройстве и негативно повлиять на ваше здоровье. Проводите чистку фильтра не менее одного раза в месяц.

ВНИМАНИЕ!

- Перед сменой или очисткой фильтра выключите устройство и отключите его от электрической сети.
- При извлечении фильтра избегайте контакта с металлическими частями. Можно порезаться об острые кромки.
- Не используйте воду для очистки внутренней поверхности внутреннего блока. Это может привести к повреждению изоляции и поражению электрическим током.
- Не оставляйте фильтр грубой очистки сушиться под прямыми солнечными лучами. Это может привести к его усадке.

КОМПАКТНЫЕ КАСЕТНЫЕ ВНУТРЕННИЕ БЛОКИ

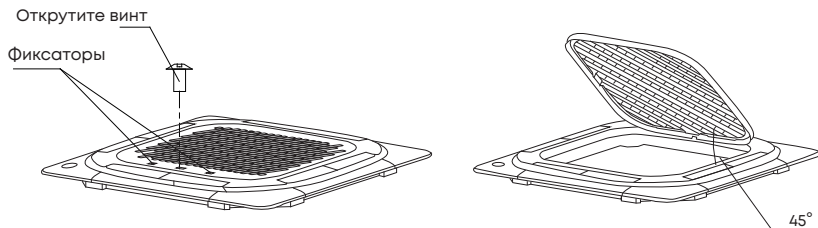

1. Для открытия воздухозаборной решетки открутите винт, и после этого одновременно нажмите на фиксаторы решетки к середине, потянув решетку вниз.
2. Откиньте воздухозаборную решетку.
3. Извлеките воздушный фильтр.
4. Очистите фильтр пылесосом или сполосните его в чистой воде. Если фильтр сильно загрязнен, почистите его мягкой щеткой и промойте водой, затем просушите в прохладном месте.
5. Установите воздушный фильтр в исходное положение.
6. Закройте воздухозаборную решетку.

ОБСЛУЖИВАНИЕ ПЕРЕД ДЛИТЕЛЬНЫМ ПЕРЕРЫВОМ В ЭКСПЛУАТАЦИИ

Если вы не планируете использовать кондиционер в течение продолжительного времени необходимо выполнить следующие действия.

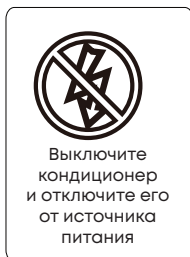
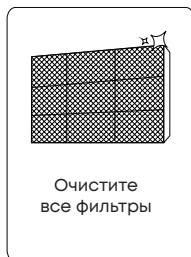

ОБСЛУЖИВАНИЕ ПОСЛЕ ДЛИТЕЛЬНОГО ПЕРЕРЫВА В ЭКСПЛУАТАЦИИ

После длительного неиспользования, а также непосредственно перед эксплуатацией необходимо выполнить следующие действия.

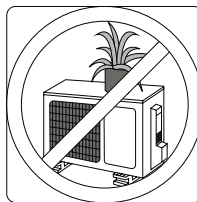
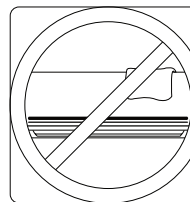
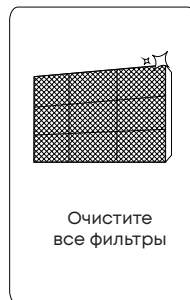

ВНИМАНИЕ!

Любые работы по техническому обслуживанию, ремонту и очистке кондиционера должны выполняться уполномоченным дилером или обученным специалистом.

УСТРАНЕНИЕ НЕИСПРАВНОСТЕЙ

При возникновении следующих неисправностей отключите кондиционер, отсоедините его от сети электропитания и обратитесь к вашему дилеру или монтажную организацию.

- На дисплее внутреннего блока кондиционера появилась индикация ошибки с кодом Ex, Fx, Rx (где x - цифра или буква). Вы отключили кондиционер и через 2-3 минуты включили его снова, но индикация ошибки появляется снова.
- Часто перегорает плавкий предохранитель или срабатывает автоматический выключатель.
- Внутрь кондиционера попала вода или посторонние предметы.
- Плохо работает приемник сигналов пульта ДУ.
- Другие нарушения в работе кондиционера.

ВНИМАНИЕ!

При появлении на дисплее внутреннего блока ошибки **EC** или **EL OC** не пытайтесь отключать и снова включать кондиционер. Данные действия могут привести к выходу из строя кондиционера. Отключите кондиционер от сети и обратитесь к вашему дилеру или монтажную организацию!





Проблема / неисправность	Возможная причина	Способ устранения
Кондиционер не включается	Отсутствует электропитание.	Подождите, пока не возобновится питание.
	Вилка не вставлена в розетку.	Вставьте вилку в розетку.
	В пульте разрядились батарейки.	Замените элементы питания.
	Кондиционер отключился по таймеру.	Отмените настройку таймера.
Недостаточная производительность кондиционера	Задана слишком высокая (в режиме охлаждения) или слишком низкая (в режиме обогрева) температура воздуха.	Правильно задайте температуру.
	Воздушный фильтр забит пылью.	Очистите воздушный фильтр.
	Посторонние предметы загораживают воздухозаборную или воздуховыпускную решетки наружного блока.	Удалите посторонние предметы.
	Открыты двери или окна.	Закройте двери или окна.

Кондиционер не охлаждает или не обогревает.	Посторонние предметы загораживают воздухозаборную или воздуховыпускную решетку наружного блока.	Удалите посторонние предметы.
	Активизирована трехминутная задержка включения.	Немного подождите.
Кондиционер самопроизвольно переключается из режима Охлаждения или Обогрева в режим Вентиляции.	Кондиционер может переключиться в другой режим для предотвращения образования инея. Как только температура теплообменника повысится до приемлемого уровня, кондиционер снова начнет работать в ранее выбранном режиме.	
	При достижении заданной температуры в кондиционере отключается компрессор. Кондиционер продолжит работать в выбранном режиме, как только температура снова изменится.	
При запуске режима Обогрева не выдувается воздух.	Работает функция Теплого пуска, которая не допускает выхода воздуха из внутреннего блока до прогрева теплообменника (обычно это занимает 1 - 5 минут).	
При работе в режиме Обогрева в течении 5-15 минут не выходит воздух или кратковременно выдувается холодный воздух.	При низкой уличной температуре и высокой влажности кондиционеру иногда требуется оттаивание. Пожалуйста, подождите.	
	В процессе разморозки из наружного блока может капать вода или выходить пар.	
При запуске режима Осушения не выдувается воздух.	Вентилятор внутреннего блока может останавливаться для предотвращения повторного испарения извлеченной влаги и сбережения электроэнергии.	
Из внутреннего блока выходит белый туман.	Белый туман может появиться в местах повышенной влажности из-за большой разности температур входящего и выходящего воздуха.	
Внутренний блок издает шумы.	При изменении положения жалюзи может появляться шум.	
	При работе может быть слышно потрескивание, вызываемое расширением и сжатием пластмассовых деталей.	

Шумят внутренний и/или наружный блоки.	Тихий шипящий звук во время работы - это обычный звук протекания хладагента через внутренний и наружный блоки.
	Шум в начале работы, сразу после прекращения работы или в процессе размораживания - это обычный звук, вызываемый прекращением протекания газообразного хладагента или изменением направления его движения.
	Потрескивание - это обычный звук расширения и сжатия пластиковых и металлических деталей, вызываемый изменениями температуры во время работы.
Шумит наружный блок.	Кондиционер может издавать различные звуки в зависимости от выбранного рабочего режима.
Выброс пыли из внутреннего или внешнего блока.	Во время длительных периодов простоя в блоке может скапливаться пыль, выдуваемая после включения кондиционера. Для уменьшения такого выброса устройство при длительном простое необходимо укрывать.
Неприятный запах от внутреннего блока	Кондиционер задерживает запахи (например, запах мебели, еды, табачного дыма и проч.) на фильтрах. При работе этот запах может проявляться.
	Фильтры устройства покрылись плесенью и требуют очистки.
Не работает вентилятор наружного блока.	Во время работы кондиционера скорость вентилятора регулируется для оптимизации рабочих процессов.
Неустойчивая или неконтролируемая работа устройства.	Причиной могут быть помехи от базовых станций мобильной связи и прочих усилителей. Отключите устройство от сети, подождите 3 минуты и запустите заново.

КОМПЛЕКТАЦИЯ

Наименование	Вид	Кол.
Монтажный шаблон в кассетных внутренних блоках		1
Фиттинг		1
Фиксатор выпускного патрубка		1
Пульт управления беспроводной		1
Винт 2.9 x 10 для крепления держателя пульта		2
Держатель для беспроводного пульта управления		1
Батарейки AAA.LR03		2
Уплотнитель для дренажного отвода		1
Дренажный отвод		1
Инструкция по монтажу и эксплуатации Инструкция по безопасности		2
Трубная теплоизоляция		1
Медные гайки		2

Потолочный крюк		4
Шпилька		4
Кабельные стяжки (в некоторых вариантах комплектации)		16
Ферромагнитное кольцо		1-2 (в зависимости от модели)

ИНСТРУКЦИЯ ПО МОНТАЖУ

МЕРЫ БЕЗОПАСНОСТИ ПРИ МОНТАЖЕ ОБОРУДОВАНИЯ

ОСТОРОЖНО!

- Внимательно прочитайте информацию по безопасности перед использованием или установкой кондиционера.
- Не пытайтесь установить кондиционер или отдельные детали самостоятельно, данный кондиционер должен быть установлен квалифицированным персоналом, в соответствии с нормами, стандартами и правилами, действующими в месте установки.
- Монтаж должен быть проведен в соответствии с данным руководством по монтажу.
- Кондиционер должен быть надлежащим образом заземлен, а линия питания должна быть оснащена устройством защитного заземления (УЗО).
- Убедитесь, что кондиционер надежно заземлен, в противном случае существует риск поражения электрическим током. Система должна быть соединена с заземляющим проводом с указанным поперечным сечением, который безопасно заземлен. Не допускается его соединение с газовой и водопроводной трубой, молниеотводом или телефонным заземляющим проводом, чтобы избежать поражения электрическим током.
- Система должна быть снабжена отдельным защитным автоматическим выключателем и отдельной линией электропитания, чтобы избежать совместного использования данной линии с другими устройствами. Кроме того, необходимо использовать провод с указанным поперечным сечением для обеспечения питания, совместимым с соответствующим прерывателем (с функцией защиты от утечки тока).
- Внутренние блоки не являются взрывозащищенными, поэтому их не следует устанавливать во взрывоопасной атмосфере.
- Никогда не прикасайтесь к электрическим компонентам сразу после отключения электропитания во избежание удара электрическим током. После отключения питания следует подождать 5 минут, прежде чем прикасаться к электрическим компонентам.
- Электропроводку выполняйте в соответствии с региональными и государственными правилами и нормами устройства электроустановок и данной инструкцией по монтажу. Надежно присоедините кабели и тщательно закрепите их, чтобы предотвратить повреждение клемм внешними нагрузками. Неправильно выполненные электрические соединения могут нагреться и привести к воспламенению, а также к поражению электрическим током. Все электрические соединения должны быть выполнены в соответствии со схемой электрических соединений, расположенной в данном руководстве.
- Электропроводка должна быть выполнена аккуратно, чтобы можно было надлежащим образом закрыть крышку панели управления. Если крышка панели управления не будет закрыта надлежащим образом, это может привести к коррозии и вызвать нагрев клемм контактной колодки, воспламенению или поражению электрическим током.

- Если электропитание подключается через стационарную электропроводку, согласно государственным нормам в цепь электропитания необходимо установить разъединитель, отключающий все фазы питания, с расстоянием между разомкнутыми контактами не менее 3 мм, и устройство защитного отключения (УЗО) на номинальный ток утечки 30 мА.
- Монтаж необходимо выполнять на твердой поверхности, способной выдержать вес устройства. Установка на ненадежной поверхности или выполнение установки ненадлежащим образом может привести к падению устройства и, как следствие, к серьезным травмам и повреждениям.
- Установка дренажного трубопровода должна выполняться согласно приведенным в настоящем руководстве инструкциям. Неправильный отвод конденсата может привести к повреждению имущества. Не допускайте заторов в дренажной системе, иначе в результате переполнения дренажного поддона, могут возникнуть протечки.
- Не допускайте установку устройства в местах возможной утечки горючего газа. Скопившийся рядом с устройством газ может привести к возникновению пожара.
- Не включайте питание до завершения работ по монтажу.
- Внутренний блок не содержит деталей (кроме фильтра), обслуживаемых пользователем. Для ремонта всегда обращайтесь к авторизованному обслуживающему персоналу.
- При необходимости переместить кондиционер (внутренний или наружный блок) обратитесь к авторизованному обслуживающему персоналу для отключения и перемонтажа.

МЕРЫ ПРЕДОСТОРОЖНОСТИ ПРИ РАБОТЕ С ХЛАДАГЕНТОМ



Прибор наполнен горючим газом R32.

- В системе кондиционирования циркулирует хладагент R32. Хладагент легко воспламеняется и не имеет запаха. Кроме того, при определенных условиях он взрывоопасен. Но воспламеняемость хладагента очень низкая. Воспламенение возможно только при наличии открытого огня.
- По сравнению с обычными хладагентами R32 является экологически чистым хладагентом, не наносящим вреда озоновому слою. Воздействие на парниковый эффект также ниже. R32 обладает очень хорошими термодинамическими характеристиками, которые обеспечивают действительно высокую энергоэффективность. Таким образом, система нуждается в меньшей заправке хладагентом, по сравнению с другими хладагентами.
- При необходимости ремонта обратитесь в ближайший авторизованный сервисный центр. Любой ремонт, выполненный неквалифицированным персоналом, может быть опасен.

- Прибор должен работать в помещении без постоянно работающих источников воспламенения (открытое пламя, работающий газовый прибор или работающий электронагреватель).
- Печатная плата кондиционера оснащена предохранителем для защиты от перегрузки по току. Характеристики предохранителя указаны на монтажной плате: T3.15AL/250VAC, T5AL/250VAC, T3.15A/250VAC, T5A/250VAC, T20A/250VAC, T30A/250VAC и так далее.

Система с хладагентом R32 должна устанавливаться и эксплуатироваться в помещении определенной площади.

В таблице ниже дана минимальная безопасная площадь помещения в зависимости от объема заправки хладагентом.

Заправка хладагентом, кг	Расположение
	Настенный монтаж
1,3	1,6 м ²
1,4	1,9 м ²
1,5	2,1 м ²
1,6	2,4 м ²
1,7	2,8 м ²
1,8	3,1 м ²
1,9	3,4 м ²
2,0	3,8 м ²
2,1	4,2 м ²
2,2	4,6 м ²
2,3	5,0 м ²
2,4	5,5 м ²
2,5	6,0 м ²

ТЕХНИЧЕСКИЕ ХАРАКТЕРИСТИКИ

В данном руководстве содержится сокращенная спецификация оборудования.
Полная спецификация доступна в каталоге и на сайте.

Модель	Внутренний блок		MDCAC4I-09HRFN8	MDCAC4I-12HRFN8
	Панель		T-MBQ4-03BD	T-MBQ4-03BD
	Наружный блок		MDOAG-09HFN8	MDOAG-12HFN8
Холодопроизводительность		кВт	2,64 (1,02 - 3,22)	3,52 (1,38 - 4,31)
Теплопроизводительность		кВт	2,93 (0,82 - 3,37)	3,81 (1,07 - 4,38)
Электропитание		В/Гц/Ф	220-240/50/1	220-240/50/1
Охлаждение	Номинальная потребляемая мощность	кВт	0,73 (0,08 - 1,10)	1,10 (0,12 - 1,65)
	Номинальный потребляемый ток	A	3,18 (0,35 - 4,78)	4,76 (0,50 - 7,20)
	SEER / класс		7,4 / A++	7,0 A++
Нагрев	Номинальная потребляемая мощность	кВт	0,77 (0,07 - 0,99)	1,03 (0,11 - 1,48)
	Номинальный потребляемый ток	A	3,35 (0,32 - 4,32)	4,46 (0,50 - 6,40)
	SCOP / класс		4,1 / A+	4,2 / A+
Максимальная потребляемая мощность		кВт	2,15	2,15
Максимальный потребляемый ток		A	10,0	10,0
Подключение электропитания			к наружному блоку	
Кабель питания		мм ²	3x1,5	3x1,5
Межблочный кабель		мм ²	4x1,5	4x1,5
Расход воздуха внутреннего блока		м ³ /ч	400-500	330-620
Уровень шума внутреннего блока		дБ(A)	34/37/40	31,5/38,5/42
Уровень шума наружного блока		дБ(A)	55,5	56,0
Высота подъема встроенной дренажной помпой		мм	1000	1000
Диаметр дренажной трубки		мм	25	25
Тип компрессора			ротационный	ротационный
Бренд компрессора			GMCC	GMCC
Макс. длина трубопровода / Макс. перепад высот		м	25 / 10	25 / 10
Макс. длина трубопровода при перепаде высот		м	- / -	- / -

Хладагент	Тип		R32	R32
	Заводская заправка	кг	0,60	0,65
Дозаправка (при длине трубопровода более 5 м)		г/м	12	12
Диаметр труб	Жидкостная труба	мм (дюйм)	6,35 (1/4)	6,35 (1/4)
	Газовая труба	мм (дюйм)	9,52 (3/8)	9,52 (3/8)
Рабочий диапазон наружных температур	Охлаждение	°С	-15 (-27*) - 50	-15 (-27*) - 50
	Нагрев	°С	-20 - 24	-20 - 24
Габариты кондиционера	Внутренний блок (ШхВхГ)	мм	570x245x570	570x245x570
	Панель (ШхВхГ)	мм	620x50x620	620x50x620
	Наружный блок (ШхВхГ)	мм	720x495x270	720x495x270
Габариты упаковки	Внутренний блок (ШхВхГ)	мм	715x295x640	715x295x640
	Панель (ШхВхГ)	мм	715x115x700	715x115x700
	Наружный блок (ШхВхГ)	мм	835x540x300	835x540x300
Вес нетто	Внутренний блок	кг	14,6	16,1
	Панель	кг	2,7	2,7
	Наружный блок	кг	23,5	23,7
Вес брутто	Внутренний блок	кг	18,7	20,0
	Панель	кг	4,3	4,3
	Наружный блок	кг	25,4	25,5

* эксплуатация в режиме охлаждения до -27 °С доступна с установленным зимним комплектом (опция).

Для обеспечения бесперебойной работы оборудования при температуре наружного воздуха ниже 0 °С необходимо оставлять зимний комплект подключенным к электропитанию.

Модель	Внутренний блок		MDCAC4I-18HRFN8
	Панель		T-MBQ4-03BD
	Наружный блок		MDOAG-18HFN8
Холодопроизводительность	кВт		5,28 (1,93 - 6,27)
Теплопроизводительность	кВт		5,57 (1,29 - 7,00)
Электропитание	В/Гц/Ф		220-240/50/1
Охлаждение	Номинальная потребляемая мощность	кВт	1,55 (0,15 - 2,25)
	Номинальный потребляемый ток	A	6,7 (0,70 - 9,80)
	SEER / класс		7,0 / A++
Нагрев	Номинальная потребляемая мощность	кВт	1,54 (0,22 - 2,35)
	Номинальный потребляемый ток	A	7,80 (0,95 - 10,20)
	SCOP / класс		4,0 / A+
Максимальная потребляемая мощность	кВт		2,50
Максимальный потребляемый ток	A		13,0
Подключение электропитания			к наружному блоку
Кабель питания	мм ²		3x2,5
Межблочный кабель	мм ²		4x1,5
Расход воздуха внутреннего блока	м ³ /ч		300-660
Уровень шума внутреннего блока	дБ(A)		44/41/31,5/25
Уровень шума наружного блока	дБ(A)		57,0
Высота подъема встроенной дренажной помпой	мм		1000
Диаметр дренажной трубки	мм		25
Тип компрессора			ротационный
Бренд компрессора			GMCC
Макс. длина трубопровода / Макс. перепад высот	м		30 / 20
Макс. длина трубопровода при перепаде высот	м		45 / 3
Хладагент	Тип		R32
	Заводская заправка	кг	1,10
Дозаправка (при длине трубопровода более 5 м)	г/м		12

Диаметр труб	Жидкостная труба	мм (дюйм)	6,35 (1/4)
	Газовая труба	мм (дюйм)	12,7 (1/2)
Рабочий диапазон наружных температур	Охлаждение	°С	-15 (-27*) - 50
	Нагрев	°С	-20 - 24
Габариты кондиционера	Внутренний блок (ШхВхГ)	мм	570x245x570
	Панель (ШхВхГ)	мм	620x50x620
	Наружный блок (ШхВхГ)	мм	805x554x330
Габариты упаковки	Внутренний блок (ШхВхГ)	мм	715x295x640
	Панель (ШхВхГ)	мм	715x115x700
	Наружный блок (ШхВхГ)	мм	915x615x370
Вес нетто	Внутренний блок	кг	16,2
	Панель	кг	2,7
	Наружный блок	кг	33,5
Вес брутто	Внутренний блок	кг	20,2
	Панель	кг	4,3
	Наружный блок	кг	36,1

* эксплуатация в режиме охлаждения до -27 °С доступна с установленным зимним комплектом (опция).

Для обеспечения бесперебойной работы оборудования при температуре наружного воздуха ниже 0 °С необходимо оставлять зимний комплект подключенным к электропитанию

Модель	Внутренний блок		MDCAC4I-07HRFN8	MDCAC4I-09HRFN8
	Панель		T-MBQ4-03BD	T-MBQ4-03BD
	Наружный блок		MDOAG-07HDN8	MDOAG-09HDN8
Холодопроизводительность		кВт	2,78 (1,17 - 3,22)	2,78 (1,17 - 3,22)
Теплопроизводительность		кВт	3,37 (0,91 - 3,75)	3,37 (0,91 - 3,75)
Электропитание		В/Гц/Ф	220-240/50/1	220-240/50/1
Охлаждение	Номинальная потребляемая мощность	кВт	0,73 (0,10 - 1,09)	0,86 (0,10 - 1,25)
	Номинальный потребляемый ток	А	3,30 (0,40 - 4,83)	3,70 (0,50 - 5,50)
	EER / класс		3,21 / А	3,24 / А
Нагрев	Номинальная потребляемая мощность	кВт	0,67 (0,15 - 1,06)	0,93 (0,14 - 1,34)
	Номинальный потребляемый ток	А	3,40 (0,70 - 4,68)	4,00 (0,60 - 5,85)
	СОР / класс		3,63 / А	3,62 / А
Максимальная потребляемая мощность		кВт	2,03	1,96
Максимальный потребляемый ток		А	9	9,0
Подключение электропитания			к наружному блоку	
Кабель питания		мм ²	3x1,5	3x1,5
Межблочный кабель		мм ²	4x1,5	4x1,5
Расход воздуха внутреннего блока		м ³ /ч	400-500	400-500
Уровень шума внутреннего блока		дБ(А)	34/37/40	34/37/40
Уровень шума наружного блока		дБ(А)	54,0	54,0
Высота подъема встроенной дренажной помпой		мм	1000	1000
Диаметр дренажной трубки		мм	25	25
Тип компрессора			ротационный	ротационный
Бренд компрессора			GMCC	GMCC
Макс. длина трубопровода / макс. перепад высот		м	25 / 10	25 / 10
Макс. длина трубопровода при перепаде высот		м	35 / 3	35 / 3
Хладагент	Тип		R32	R32
	Заводская заправка	кг	0,42	0,55
Дозаправка (при длине трубопровода более 5 м)		г/м	12	12

Диаметр труб	Жидкостная труба	мм (дюйм)	6,35 (1/4)	6,35 (1/4)
	Газовая труба	мм (дюйм)	9,52 (3/8)	9,52 (3/8)
Рабочий диапазон наружных температур	Охлаждение	°С	-15 (-27*) - 50	-15 (-27*) - 50
	Нагрев	°С	-15 - 24	-15 - 24
Габариты кондиционера	Внутренний блок (ШхВхГ)	мм	570x245x570	570x245x570
	Панель (ШхВхГ)	мм	620x50x620	620x50x620
	Наружный блок (ШхВхГ)	мм	668x469x252	720x495x270
Габариты упаковки	Внутренний блок (ШхВхГ)	мм	715x295x640	715x295x640
	Панель (ШхВхГ)	мм	715x115x700	715x115x700
	Наружный блок (ШхВхГ)	мм	765x515x270	835x540x300
Вес нетто	Внутренний блок	кг	14,6	14,6
	Панель	кг	2,7	2,7
	Наружный блок	кг	18,0	20,2
Вес брутто	Внутренний блок	кг	17,5	17,5
	Панель	кг	4,3	4,3
	Наружный блок	кг	19,6	22

* эксплуатация в режиме охлаждения до -27 °С доступна с установленным зимним комплектом (опция).

Для обеспечения бесперебойной работы оборудования при температуре наружного воздуха ниже 0 °С необходимо оставлять зимний комплект подключенным к электропитанию.

Модель	Внутренний блок		MDCAC4I-12HRFN8
	Панель		T-MBQ4-03BD
	Наружный блок		MDOAG-12HDN8
Холодопроизводительность	кВт		3,60 (1,29 - 3,78)
Теплопроизводительность	кВт		3,71 (1,05 - 4,04)
Электропитание	В/Гц/Ф		220-240/50/1
Охлаждение	Номинальная потребляемая мощность	кВт	1,12 (0,28 - 1,22)
	Номинальный потребляемый ток	А	4,86 (1,25 - 5,40)
	EER / класс		3,21 / А
Нагрев	Номинальная потребляемая мощность	кВт	1,03 (0,30 - 1,26)
	Номинальный потребляемый ток	А	4,50 (1,30 - 5,60)
	COP / класс		3,61 / А
Максимальная потребляемая мощность	кВт		2,07
Максимальный потребляемый ток	А		9,2
Подключение электропитания			к наружному блоку
Кабель питания	мм ²		3x1,5
Межблочный кабель	мм ²		4x1,5
Расход воздуха внутреннего блока	м ³ /ч		330-620
Уровень шума внутреннего блока	дБ(А)		31,5/38,5/42
Уровень шума наружного блока	дБ(А)		56,0
Высота подъема встроенной дренажной помпой	мм		1000
Диаметр дренажной трубки	мм		25
Тип компрессора			ротационный
Бренд компрессора			GMCC
Макс. длина трубопровода / макс. перепад высот	м		25 / 10
Макс. длина трубопровода при перепаде высот	м		35 / 3
Хладагент	Тип		R32
	Заводская заправка	кг	0,58
Дозаправка (при длине трубопровода более 5 м)	г/м		12

Диаметр труб	Жидкостная труба	мм (дюйм)	6,35 (1/4)
	Газовая труба	мм (дюйм)	9,52 (3/8)
Рабочий диапазон наружных температур	Охлаждение	°С	-15 (-27*) - 50
	Нагрев	°С	-15 - 24
Габариты кондиционера	Внутренний блок (ШхВхГ)	мм	570x245x570
	Панель (ШхВхГ)	мм	620x50x620
	Наружный блок (ШхВхГ)	мм	720x495x270
Габариты упаковки	Внутренний блок (ШхВхГ)	мм	715x295x640
	Панель (ШхВхГ)	мм	715x115x700
	Наружный блок (ШхВхГ)	мм	835x540x300
Вес нетто	Внутренний блок	кг	16,1
	Панель	кг	2,7
	Наружный блок	кг	21,4
Вес брутто	Внутренний блок	кг	18,8
	Панель	кг	4,3
	Наружный блок	кг	23,2

* эксплуатация в режиме охлаждения до -27 °С доступна с установленным зимним комплектом (опция).

Для обеспечения бесперебойной работы оборудования при температуре наружного воздуха ниже 0 °С необходимо оставлять зимний комплект подключенным к электропитанию.

МОНТАЖ СИСТЕМЫ

СХЕМАТИЧНОЕ ОТОБРАЖЕНИЕ СХЕМЫ МОНТАЖА

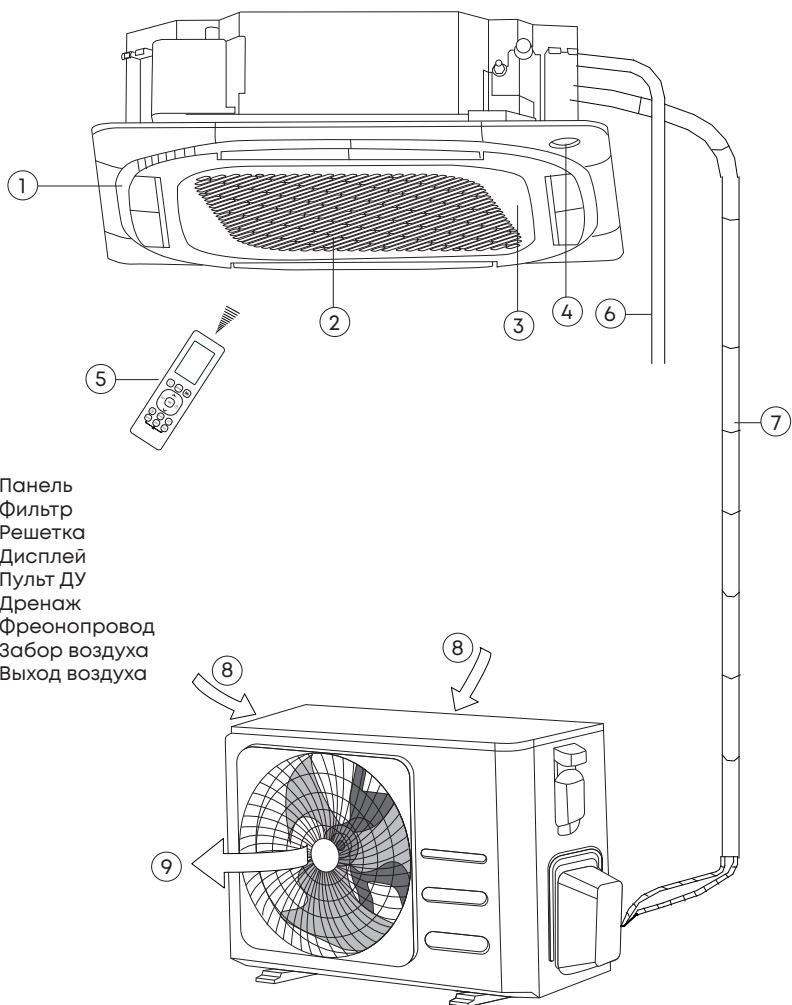

1. Панель
2. Фильтр
3. Решетка
4. Дисплей
5. Пульт ДУ
6. Дренаж
7. Фреоновод
8. Забор воздуха
9. Выход воздуха

Внутренний блок подключается к наружному блоку двумя трубопроводами (жидкостная линия и газовая линия) и линией связи.

ВЫБОР МЕСТА УСТАНОВКИ

Перед началом монтажа необходимо убедиться в том, что для монтажа и технического обслуживания оборудования достаточно места.

Важно выбрать правильное место при установке, поскольку после установки переместить внутренний или наружный блоки сложно.

Определите позицию крепления вместе с клиентом следующим образом:

- Корпус внутреннего блока не должен касаться потолка. Расстояние между внутренним блоком и потолком должно быть не менее 10 мм.
- Выбирайте места для установки, которые могут выдержать вес внутреннего блока. Устанавливайте внутренние блоки надежно, исключая возможность падения. Не используйте кондиционер не по назначению.
- Устанавливайте внутренний блок там, где легко установить дренажную трубу.
- Устанавливая внутренний блок, прокладывайте кабель электропитания или кабель связи на расстоянии не менее 1 метра от телевизионных и радиоприемников во избежание помех при приеме ТВ-сигнала или радиосигнала (даже если компоненты установлены на расстоянии больше 1 метра, при некоторых условиях приема сигнала возможность появления помех не исключена).
- При установке внутреннего блока убедитесь, что прочность стены достаточная, чтобы выдержать его вес. Примите меры предосторожности для предотвращения падения внутреннего блока.
- Воздухозаборные и воздуховыпускные отверстия не должны быть перекрыты другими предметами; воздух должен иметь возможность распространяться по всему помещению.
- Оставьте место, необходимое для обслуживания кондиционера.
- Устанавливайте внутренний блок там, где его легко подключить к трубопроводам хладагента.
- Устанавливайте внутренний блок там, где блоки не создают шум и вибрации.
- Оставьте достаточно места для проведения технического обслуживания и возможности легко снять фильтр.

Не устанавливайте внутренний блок в следующих местах:

- Места с высоким содержанием солей. Это приведет к излишнему износу металлических деталей, вызвав коррозию, или утечку конденсата из внутреннего блока;
- Места, в которых содержатся минеральные масла или пар, или в которых разбрызгивается большое количество масла, например, на кухне. Это приведет к износу пластиковых деталей, вызвав падение внутреннего блока или утечке конденсата из него;
- Места, в которых выделяются вещества, отрицательно влияющие на оборудование, такие как сернистый газ, газообразный хлор, кислоты или щелочи. Это приведет к коррозии медных труб и паяных соединений, что может вызвать утечку хладагента;
- Места, в которых может произойти утечка горючих газов, содержатся взвешенные углеродные волокна, горячая пыль или летучие легко воспламеняющиеся вещества,

такие как растворитель или бензин. В случае утечки газа и его скопления вокруг внутреннего блока может произойти пожар;

- Места, в которых может выделяться аммиак;
- Не устанавливайте внутренний блок в местах, подверженных воздействию прямого солнечного света.

ГАБАРИТНЫЕ РАЗМЕРЫ ВНУТРЕННИХ БЛОКОВ

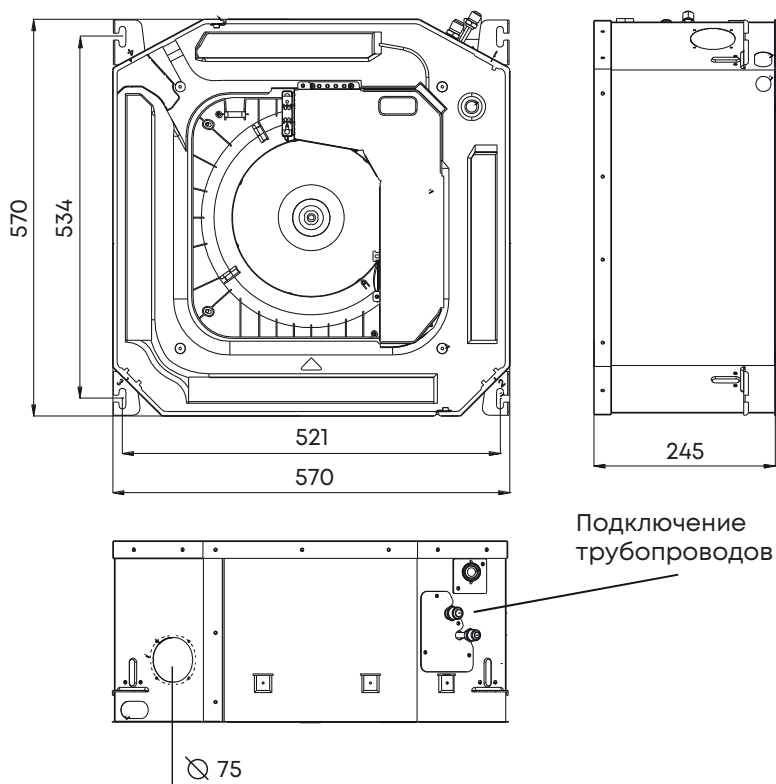

МОНТАЖ ВНУТРЕННЕГО БЛОКА

- При установке внутреннего блока убедитесь, что расстояние от него до ближайших препятствий слева и справа не менее 1 м.
- Внутренний блок должен быть установлен на расстоянии не менее 2.5 метра от пола и не менее 10 мм от верхней границы блока до потолка.

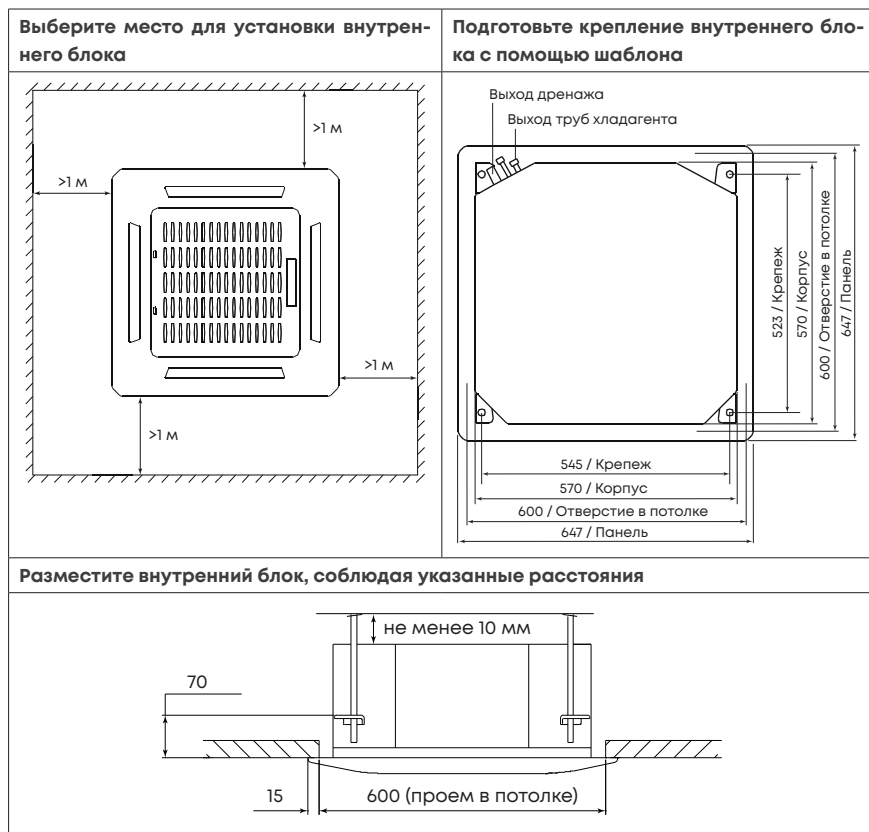

Установите внутренний блок. Вам понадобится два человека, чтобы поднять и закрепить его. Вставьте шпильки в крепежные проушины блока. Закрепите блок, используя прилагаемые шайбы и гайки.

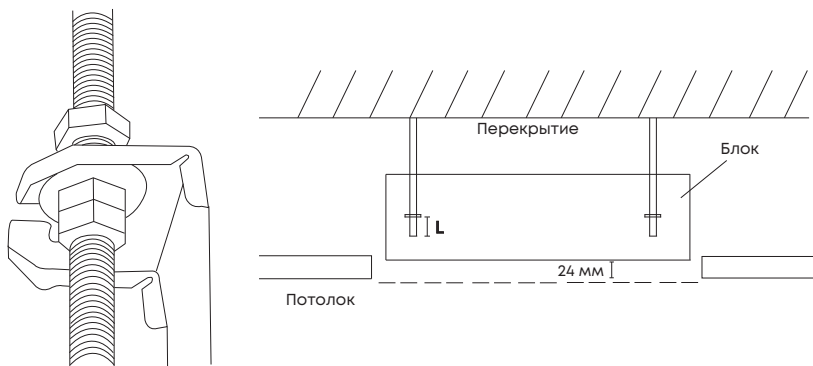

Нижняя часть блока должна быть на 24 мм выше потолочной панели. Как правило, длина L должна быть достаточной для размещения гаек.

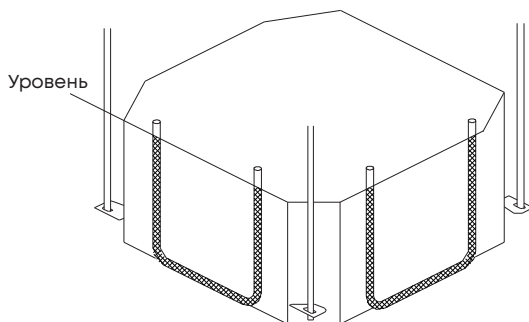

Убедитесь, что блок выровнен. Блок оснащен встроенным дренажным насосом и датчиком уровня конденсата. Если блок наклонён против направления потоков конденсата (сторона дренажной трубы поднята), датчик может работать со сбоями и может появиться утечка конденсата.

ВНИМАНИЕ!

Не кладите панель внутреннего блока лицевой стороной вниз!

1. Снимите решетку

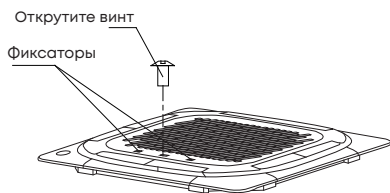

Открутите крепежный винт и сдвиньте два рычажка к центру панели, поднимите решетку.

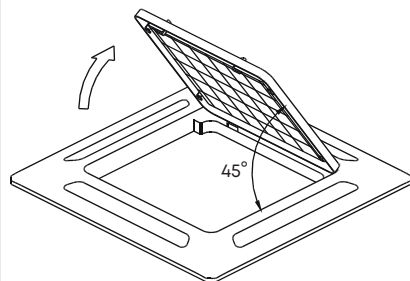

Удерживая решетку в положении 45°, выведите крышку из зацепления с основной частью.

2. Установите декоративную панель

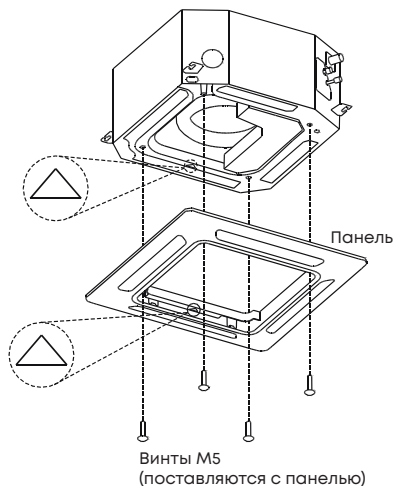

Совместите обозначение треугольника на декоративной панели с обозначением на внутреннем блоке. Прикрепите панель к внутреннему блоку с помощью прилагаемых винтов, как показано на рисунке.

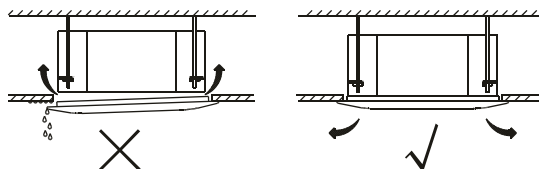

После установки панели убедитесь, что между корпусом блока и панелью нет свободного пространства. В противном случае воздух может просочиться через зазор и вызвать появление конденсата.

3. Установите решетку.

Убедитесь, что зацепы в задней части решетки правильно установлены в прорези панели. Не защелкивайте решетку, она будет держаться на зацепах.

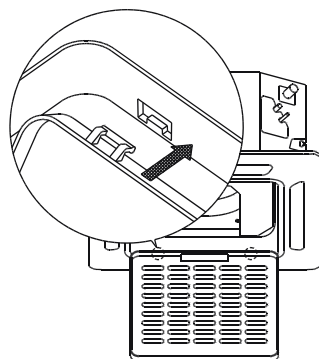

4. Присоедините два кабеля от панели к разъемам платы управления блока и кабель от пульта управления, если установлен 4-х или 5 проводный пульт.

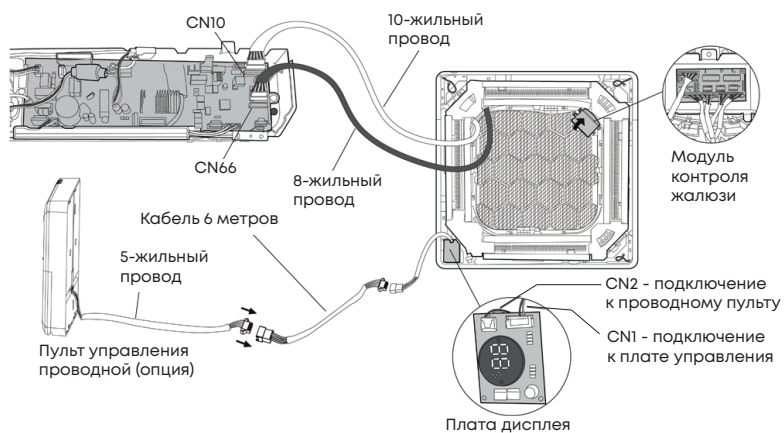

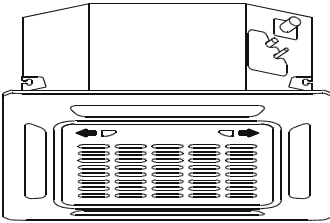
<p>5. Закрепите крышку отсека электроники винтами.</p>	<p>6. Защелкните решетку, убедитесь, что она зафиксирована двумя рычажками.</p>
	

МОНТАЖ НАРУЖНОГО БЛОКА

ВНИМАНИЕ!

- Устанавливайте наружный блок на опоре для предотвращения вибрации и шума.
- Убедитесь, что ничего не препятствует входящему и исходящему воздушным потокам.
- В случае, если в месте установки возможны сильные порывы ветра, например, на побережье, убедитесь, что вентилятор вращается без затруднений, и блок расположен вдоль стены, или используется ограждение от ветра.
- Защитите оборудование от дождя и прямых солнечных лучей. В местах возможного выпадения снега должны быть предприняты соответствующие меры по предотвращению нарастания льда.
- Если необходимо закрепить блок на стене, монтажные кронштейны должны выдерживать как минимум тройной вес блока, а стена должна быть прочной, кирпичной, бетонной или подобной по характеристикам. Если прочность стены недостаточна, то кронштейны монтируются к дополнительному каркасу, или стена усиливается.
- Соединение между стеной и кронштейнами, кронштейнами и кондиционером должно быть устойчивым, надежным и проверенным.
- Вокруг кондиционера должно быть достаточно свободного пространства для монтажа и технического обслуживания. Не должно быть препятствий входу и выходу воздуха из кондиционера.
- Убедитесь, что наружный блок установлен по уровню и его уклон не превышает 5°.
- Не устанавливайте кондиционер в местах, где шум от кондиционера может мешать людям; в местах, где люди, животные или растения могут подвергаться воздействию от выброса горячего воздуха из кондиционера; рядом с источниками горячего газа; в местах скопления большого количества пыли; в местах высокой концентрации соленого воздуха.

Выберите место установки наружного блока так, чтобы наружный блок не мешал окружающим своим шумом, и чтобы конденсат из наружного блока не попадал на чужую собственность.

Если в том месте, где устанавливается наружный блок, бывает сильный ветер (например, на морском побережье), разместите блок так, чтобы воздуховыпускное отверстие было под углом 90° к ветру или установите экран (ветрозащитную панель). В противном случае вентилятор кондиционера не сможет нормально работать при сильном ветре.

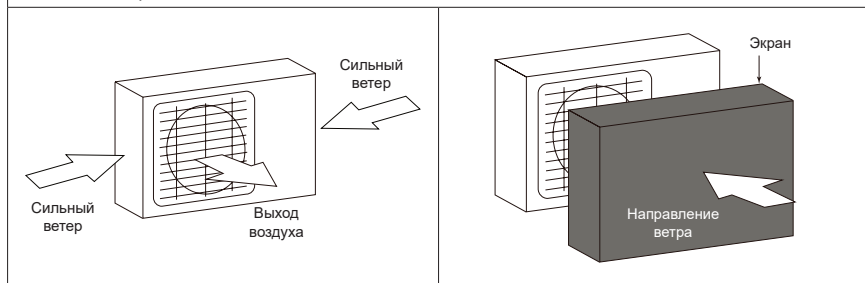

МЕСТО УСТАНОВКИ НАРУЖНОГО БЛОКА

Наружный блок должен быть установлен так, чтобы возвышаться над стандартным уровнем поверхности минимум на 3 см, или выше, чем стандартный уровень снежных осадков в вашем регионе.

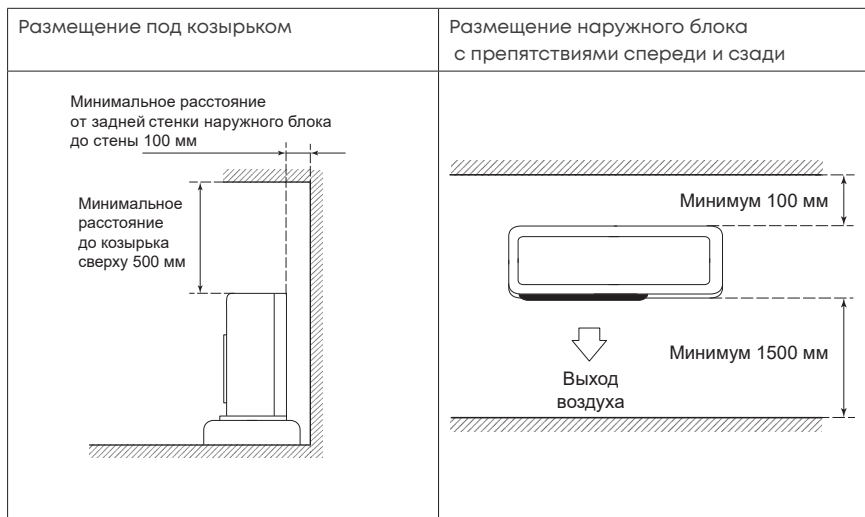

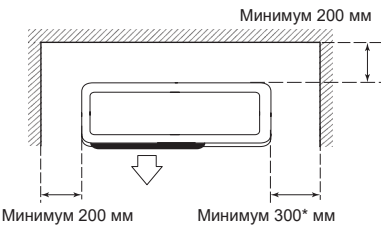
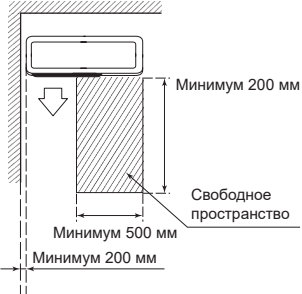
<p>Размещение в нише со свободным выходом воздушного потока вперед</p>	<p>Рекомендуемое пространство для сервисного обслуживания</p>
 <p>Минимум 200 мм</p> <p>Минимум 200 мм</p> <p>Минимум 300* мм</p>	 <p>Минимум 200 мм</p> <p>Минимум 500 мм</p> <p>Минимум 200 мм</p> <p>Свободное пространство</p>

* С правой стороны блока (стороны размещения вентиля) рекомендуется оставлять расстояние не менее 1 метра для облегчения дальнейшего сервисного обслуживания блока.

<p>Запрещено монтировать наружный блок в месте с препятствиями со всех четырех сторон, даже если сверху открытое пространство</p>	<p>Расстояние между двумя параллельно установленными наружными блоками должно быть не меньше 300 мм</p>
	 <p>Минимум 300 мм</p>

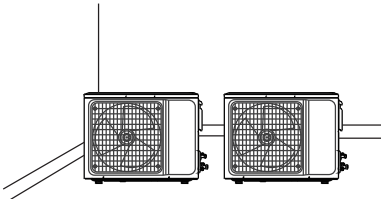
<p>Правильное расположение наружных блоков при монтаже</p>	
	

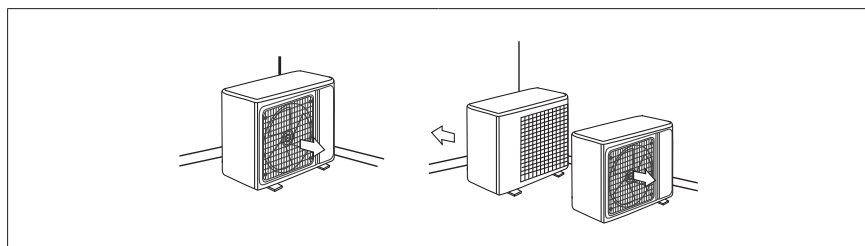

Ошибки при монтаже

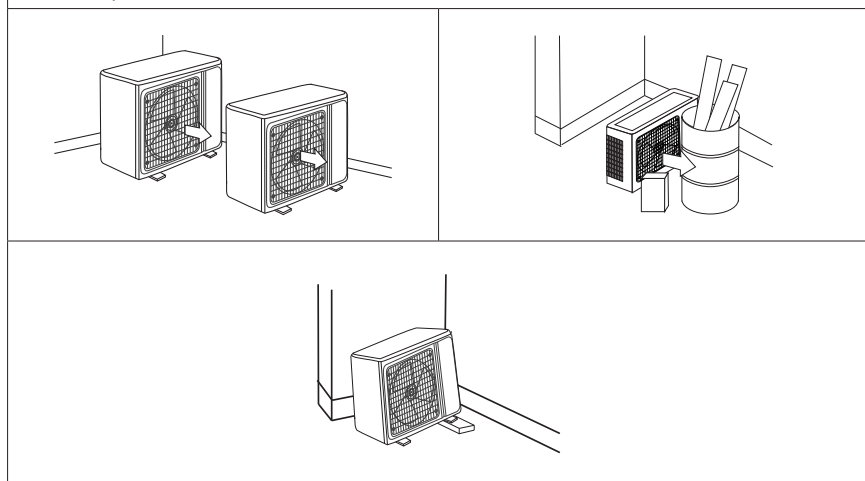

МОНТАЖ НАРУЖНОГО БЛОКА НА СТЕНУ

- Выберите кронштейны, способные выдерживать вес наружного блока.
- Убедитесь в том, что стена выполнена из кирпича, бетона или аналогичного прочного материала. Стена должна быть способна выдержать вес, не менее чем в четыре раза превосходящий вес блока.
- Отметьте положение отверстий для кронштейнов, ориентируясь на габаритные размеры блока.
- Просверлите отверстия для крепления кронштейнов.
- Надежно закрепите кронштейны на стене.
- При помощи монтажного уровня убедитесь в том, что монтажные кронштейны расположены горизонтально.
- Поднимите блок и поместите монтажные опоры блока на кронштейны.
- Надежно прикрепите блок к кронштейнам болтами. Используйте резиновые прокладки для снижения вибрации и шума.

МОНТАЖ НАРУЖНОГО БЛОКА НА ГОРИЗОНТАЛЬНУЮ ПОВЕРХНОСТЬ

- Отметьте положение отверстий для анкерных болтов, ориентируясь на габаритные размеры блока.
- Просверлите отверстия.
- Забейте анкерные болты в просверленные отверстия.
- Отверните гайки с анкерных болтов и установите наружный блок на болты.
- Наденьте шайбы на все анкерные болты, затем наверните гайки.
- С помощью ключа затяните гайки до упора.

ВНИМАНИЕ!

Наружный блок должен быть зафиксирован!

Не допускается работа наружного блока без фиксации. Это может привести к повреждению оборудования.

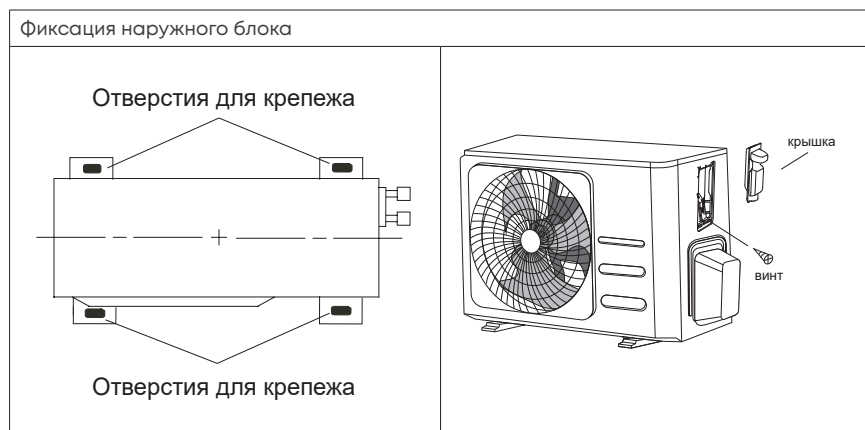

Зафиксируйте наружный блок 4 болтами.

ГАБАРИТНЫЕ РАЗМЕРЫ НАРУЖНЫХ БЛОКОВ

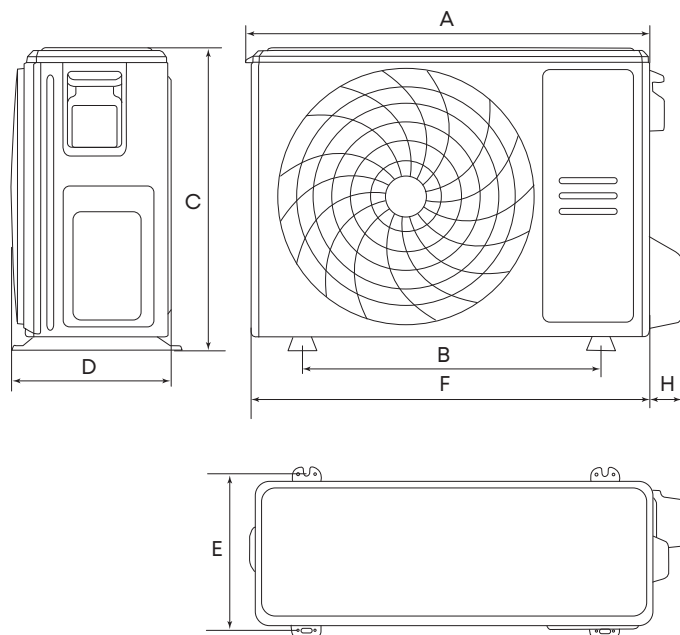

Модель	A, мм	C, мм	D, мм	F, мм	H, мм	Крепежные размеры	
						B, мм	E, мм
MDOAG-09HFN8	727	495	270	720	70	452	255
MDOAG-12HFN8	727	495	270	720	70	452	255
MDOAG-18HFN8	815	554	330	805	70	511	317
MDOAG-07HDN8	668	469	252	661	56	430	231
MDOAG-09HDN8	727	495	270	720	70	452	255
MDOAG-12HDN8	727	495	270	720	70	452	255

УСТАНОВКА ДРЕНАЖНОГО ПАТРУБКА

Обязательно установите дренажный шланг на наружном блоке.

- Вставьте дренажный отвод в отверстие в поддоне блока. Дренажный отвод зафиксируется на месте со щелчком.
- Присоедините дренажный шланг (не входит в комплект) к дренажному отводу, чтобы отводить конденсат от наружного блока.

ВНИМАНИЕ!

В режиме обогрева наружный блок выделяет конденсат. Выберите место установки так, чтобы обеспечить хороший отвод конденсата и минимизировать риски повреждения кондиционера при его замерзании.

При активном использовании устройства при температуре ниже 0 °С дренаж может замерзнуть и повредить теплообменник или крыльчатку вентилятора наружного блока. В таком случае рекомендуется установка нагревателя поддона наружного блока.

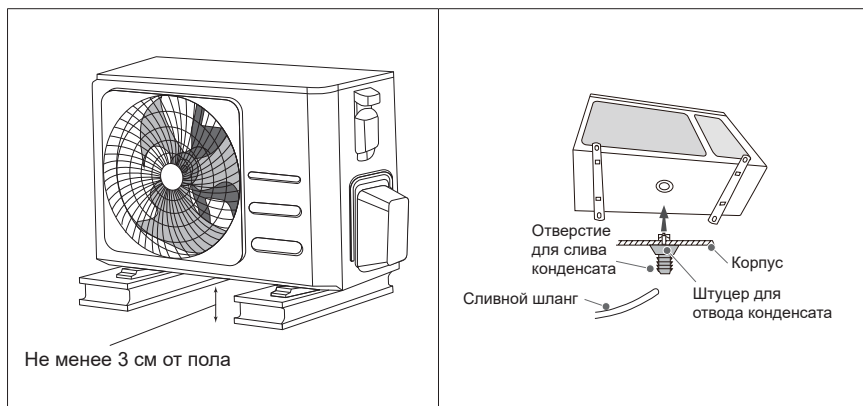

МОНТАЖ МЕЖБЛОЧНОЙ ТРАССЫ

Выберите материалы с необходимыми типоразмерами и характеристиками, исходя из технических характеристик оборудования, а также руководствуясь действующими национальными и региональными нормативами и стандартами.

- Трассы хладагента должны быть медными, предназначенными для использования в области кондиционирования.
- Абсолютно все элементы трассы хладагента нуждаются в теплоизоляции. При ее отсутствии возможно возникновение двух проблем: первая связана со снижением КПД установки из-за тепловых потерь, а вторая с образованием конденсата на поверхности холодных труб. При изоляции труб хладагента необходимо изолировать каждую трубу в отдельности. Толщина теплоизоляционного материала должна быть не менее 10 мм.
- Перепад высоты между внутренним и наружным блоками, внутренними блоками между собой, и длина трубопровода хладагента должны соответствовать требованиям, указанным в таблице ниже.
- Количество поворотов трубопровода не должно превышать 10.

Значение	Модель		
	MDOAG-09HFN8	MDOAG-12HFN8	MDOAG-18HFN8
Макс. длина трубопровода, метров	25	25	30
Макс. перепад высот, метров	10	10	20
Макс. длина трубопровода при перепаде высот до 3 метров			
	25	25	45

Значение	Модель		
	MDOAG-07HDN8	MDOAG-09HDN8	MDOAG-12HDN8
Макс. длина трубопровода, метров	25	25	25
Макс. перепад высот, метров	10	10	10
Макс. длина трубопровода при перепаде высот до 3 метров			
	35	35	35

ВНИМАНИЕ!

Если перепад высоты при монтаже составляет не более 3 метров, то длина трубопровода может быть увеличена.

ВНИМАНИЕ!

- Соблюдайте большую осторожность, чтобы инородные вещества (масло, вода и т. п.) не попадали в трубопровод.
- При хранении труб надежно запечатывайте отверстия труб заземлением, заклеиванием лентой и т.д.
- При пайке труб продувайте через них осушенный азот.

МАСЛОВОЗВРАТНЫЕ ПЕТЛИ

ВНИМАНИЕ!

При перепаде высоты между внутренним и наружным блоками установка масловозвратных петель обязательна!

При наличии перепада высот между внутренним и наружным блоком следует установить масловозвратные петли на газовой трубе:

- Когда перепад высоты составляет менее 10 метров, в нижней части газовой трубы необходимо установить масловозвратную петлю.
- При перепаде высот более 10 метров через каждые 10 метров на газовой трубе необходимо установить масловозвратную петлю, а на выходе установить жидкостное кольцо.
- Когда наружный и внутренний блоки находятся на одной высоте, отвод масла и жидкостное кольцо устанавливаются не нужно, если длина горизонтальной соединительной трубы менее 10 метров. Если длина горизонтального участка соединительной трубы превышает 10 метров, установите масловозвратные петли на газовой трубе через каждые 6-8 метров.

Наружный блок расположен ниже

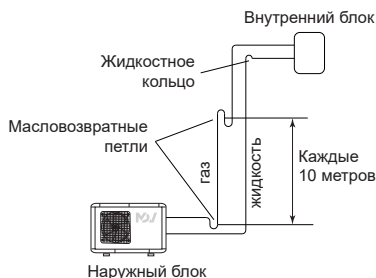

Наружный блок расположен выше

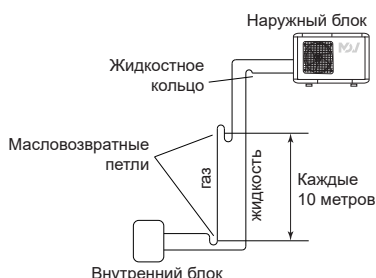

ВЫБОР ТРУБ

ВНИМАНИЕ!

- Не используйте трубы, применявшиеся до этого в других системах или вступавшие в контакт с другим хладагентом.
- Используйте трубы с чистой внешней и внутренней стороной, чтобы исключить появление проблем во время использования. На поверхности труб не должно быть серы, окислов, пыли, опилок, масла или воды.
- Необходимо использовать бесшовные медные трубы.
- Не используйте медные трубы со сжатой, деформированной или обесцвеченной частью (особенно на внутренней поверхности).
- Неправильный выбор труб приведет к снижению производительности.
- Толщина медных труб, используемых с R32, показаны в таблице ниже.
- Никогда не используйте медные трубы тоньше указанных в таблице, даже если они доступны на рынке.

Толщина труб из отожженной меди (R32)	
Внешний диаметр трубы, мм (дюйм)	Толщина стенки трубы, мм
6,35 (1/4)	0,80
9,52 (3/8)	0,80
12,70 (1/2)	0,80
15,88 (5/8)	1,00
19,05 (3/4)	1,20

ВНИМАНИЕ!

Установите теплоизоляцию вокруг газовых и жидкостных труб. Отказ от этого может вызвать образование конденсата на поверхности труб.

Следует использовать теплоизоляционный материал с теплостойкостью выше 120 °С. Кроме того, если уровень влажности в месте установки трубы для хладагента ожидается свыше 70%, установите дополнительную теплоизоляцию.

Если ожидается уровень влажности 70-80%, используйте теплоизоляцию 15 мм или толще, а если он превышает 80% — то 20 мм или толще. При использовании теплоизоляции недостаточной толщины может образоваться конденсат на поверхности изоляции.

Кроме того, используйте теплоизоляцию с теплопроводностью 0,045 Вт/(м·К) или меньше (при 20 °С).

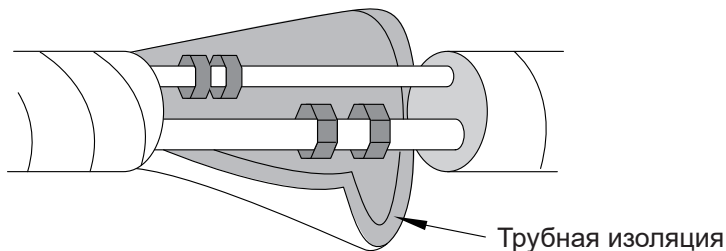

Абсолютно все элементы трассы хладагента нуждаются в теплоизоляции. При ее отсутствии возможно возникновение двух проблем: первая связана со снижением КПД установки из-за тепловых потерь, а вторая с образованием конденсата на поверхности труб.

При изоляции труб хладагента необходимо изолировать каждую трубу в отдельности. При всех работах с трубами хладагента, в том числе и при теплоизоляции, исключите попадание любых посторонних предметов (крупных и мелких предметов, пыли, стружки, воды и т.д.) внутрь труб. Для этого используйте специальные заглушки или другие изоляционные материалы.

Убедитесь, что теплоизолированы все места соединения труб (а после соединения с внутренним блоком - и штуцеров) газовой и жидкостной линии. Между отрезками изоляции не должно быть зазора.

Правильная изоляция	Ошибка при выполнении работ - изолирующий материал не покрывает штуцеры

ВАЛЬЦОВОЧНОЕ СОЕДИНЕНИЕ

ВНИМАНИЕ!

Затяните развальцовочные гайки с помощью ключа с ограничением по крутящему моменту, используя указанный метод затягивания. В противном случае конусные гайки после длительного периода использования могут разорваться, вызвав утечку хладагента и образование опасного фосфорного газа, если хладагент вступит в контакт с огнем.

ВАЛЬЦОВКА

Используйте специальный инструмент для вальцовки, предназначенный исключительно для R32.

- Обрежьте соединительную трубу до необходимой длины с помощью резака для труб. Труба должна быть отрезана строго под углом 90° .

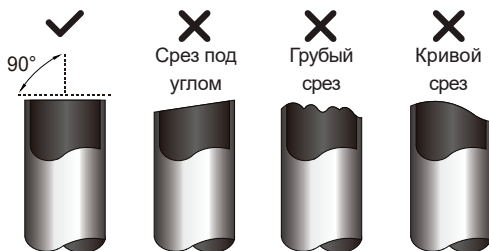

- Тщательно удалите все заусенцы со среза трубы. Во время удаления заусенцев держите трубу срезом вниз, чтобы стружка и пыль не попали внутрь.

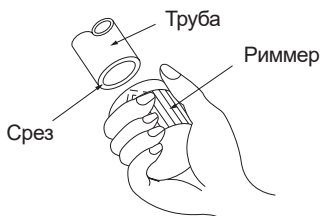

- Вставьте конусную гайку (всегда используйте конусную гайку, прилегающую соответственно к внутреннему и внешнему блокам) на трубу и выполните вальцовку с помощью вальцовочного инструмента.
- При использовании других гаек может возникнуть утечка хладагента.
- Гайки должны быть расположены в правильном направлении. После развальцовки труб установить гайки уже нельзя!



- Зажмите форму для вальцовки на конце трубы. Конец трубы должен выступать за край формы для вальцовки согласно размерам, указанным в таблице.

Внешний диаметр трубы, мм (дюйм)	Размер А, мм для вальцовочного инструмента R32 зажимного типа	
	Минимальный размер	Максимальный размер
6,35 (1/4)	0,7	1,3
9,52 (3/8)	1,0	1,6
12,70 (1/2)	1,0	1,8
15,88 (5/8)	2,0	2,2
19,05 (3/4)	2,0	2,4

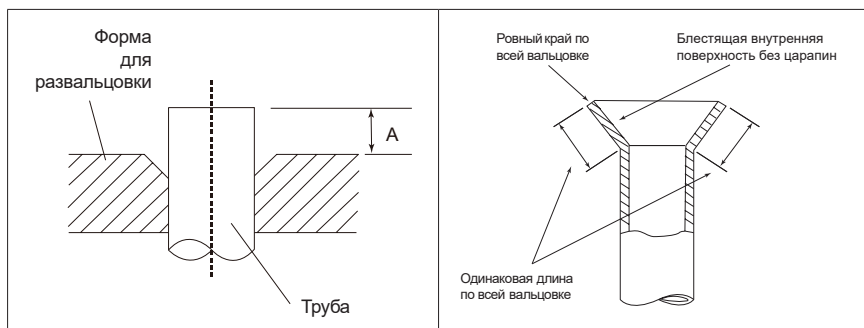

- Развальцуйте трубу с помощью вальцовок. Снимите вальцовку и осмотрите кромку трубы на предмет трещин и других дефектов.
- Установите развальцованные трубы соосно со штуцером внутреннего или наружного блоков. При подсоединении сначала выровняйте центр, затем затяните конусную гайку на первые 3–4 оборота рукой. Когда развальцовочная гайка затянута вручную надлежащим образом, удерживайте сторону корпуса штуцера с отдельным гаечным ключом, и затяните гайку с помощью второго ключа с ограничением по крутящему моменту, усилия затяжки смотри в таблице.

ВНИМАНИЕ!

- Обязательно правильно установите трубу на штуцера внутреннего блока. При неверном центрировании развальцовочная гайка не может быть плавно затянута. Если развальцовочная гайка будет завернута принудительно, при неправильном центрировании резьба будет повреждена.
- Не снимайте развальцовочную гайку с трубы внутреннего блока до момента подсоединения соединительной трубы.
- Не используйте минеральное масло на развальцованной части. Не допускайте попадание минерального масла в систему, поскольку это сократит срок службы системы.

- Для надлежащего затягивания развальцовочной гайки удерживайте ключ с ограничением по крутящему моменту за рукоятку, поддерживая нужный угол относительно трубы.
- При затягивании гайки с помощью гаечного ключа зажмите корпус сальникового вентиля (крана). Не рекомендуется зажимать гайку, фиксирующую вентиль обслуживания.
- Обязательно используйте динамометрический ключ. Чрезмерное усилие при затяжке конусной гайки может привести к поломке других частей вентиля или деформации корпуса наружного блока!

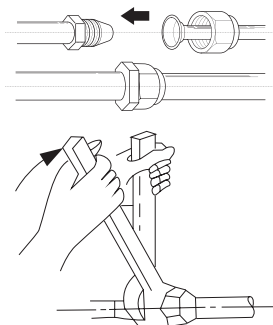

Внешний диаметр трубы, мм (дюйм)	Момент затяжки [Н·м (кгс·см)]	Изображение
6,35 (1/4)	18 - 20 (от 180 до 200)	<p>Затяните с помощью 2-х ключей.</p>
9,52 (3/8)	от 32 до 39 (от 320 до 390)	
12,70 (1/2)	от 49 до 59 (от 490 до 590)	
15,88 (5/8)	от 57 до 71 (от 570 до 710)	
19,05 (3/4)	от 67 до 101 (от 670 до 1010)	

СГИБАНИЕ ТРУБ

- Трубопроводы изгибаются с помощью трубогиба. Будьте осторожны, чтобы не пережать их.
- Не сгибайте трубы под углом больше 90°.
- При повторных изгибах или растяжениях труб материал станет жестче, что осложнит дальнейшее сгибание или растяжение труб. Не сгибайте и не растягивайте трубы более 3 раз.

ВНИМАНИЕ!

- Для предотвращения разрыва трубы избегайте изгибов более 90°.
- Если труба повторно сгибается в одном и том же месте несколько раз, она разорвется.

МОНТАЖ ДРЕНАЖНОЙ ТРУБЫ

ВНИМАНИЕ!

- Дренажная труба должна быть изолирована, чтобы на ней не образовывался конденсат.
- Дренажная труба должна быть установлена с уклоном вниз, чтобы обеспечивать свободный отток конденсата.

Монтаж дренажной трубы внутреннего блока:

- Используйте дренажный шланг для подключения дренажного отверстия внутреннего блока к трубе из ПВХ.
- Для подсоединения к другим трубам используйте защитную втулку из ПВХ. При этом убедитесь, что утечка отсутствует.
- Во избежание затекания конденсата обратно в кондиционер в то время, как он выключен, наклоните дренажную трубу по направлению к выходу дренажа на величину, превышающую 1/100. Не допускайте образования сифонов и застоя конденсата.
- При подключении запрещается тянуть дренажную трубу во избежание перемещения оборудования. Необходимо устанавливать опоры для дренажной трубы через каждые 0,8~1 м во избежание прогибов. Для крепления дренажной трубы можно подвешивать ее к трубопроводам хладагента.
- Если дренажная труба имеет большую длину, рекомендуется прокладывать ее часть, находящуюся внутри помещения, в защитной трубе во избежание самопроизвольного перемещения.
- Конец дренажной трубы должен находиться на 50 мм выше поверхности пола или дна дренажного желоба и не должен быть погружен в воду.

Для внутренних блоков с дренажным насосом трубопроводы дренажа должны быть проложены следующим образом:

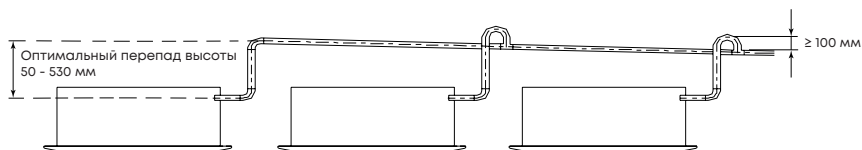

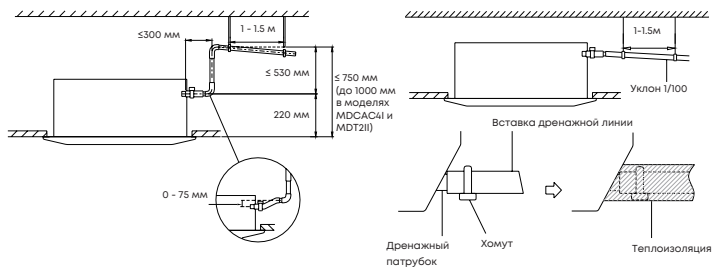

ВНИМАНИЕ!

Запрещена прокладка дренажных трубопроводов следующим образом:



ПРОКЛАДКА ДРЕНАЖНЫХ ТРУБОПРОВОДОВ

Ключевые моменты установки дренажной трубы:

- Учет маршрута и высоты трубопровода.
Перед установкой трубопровода конденсата определите его маршрут и высоту, чтобы избежать пересечения с другими трубопроводами, и убедитесь, что уклон прямой.
- Выбор дренажной трубы.
Диаметр дренажной трубы не должен быть меньше дренажного шланга внутреннего блока.

Дренажный трубопровод выбирается в зависимости от влаговыведения внутреннего блока.

Если несколько внутренних блоков работают с одной дренажной трубой, необходимо суммировать значения от разных внутренних блоков.

Производительность внутреннего блока, кВт/ч	Влаговыведение внутреннего блока, л/ч
07, 09, 12	2,4
18	4
24	6

ДИАМЕТР ТРУБОПРОВОДА ДРЕНАЖА ДЛЯ ГОРИЗОНТАЛЬНОГО УЧАСТКА ТРУБЫ

	Справочное значение внутреннего диаметра трубы (мм)	Максимальный расход воды, л/ч		Примечание
		Уклон 1/50	Уклон 1/100	
ПВХ25	20	39	27	Для подключения к ВБ
ПВХ32	25	70	50	
ПВХ40	31	125	88	Соединение нескольких труб
ПВХ50	40	247	175	
ПВХ63	51	473	334	

ДИАМЕТР ТРУБОПРОВОДА ДРЕНАЖА ДЛЯ ВЕРТИКАЛЬНОГО УЧАСТКА ТРУБЫ

	Справочное значение внутреннего диаметра трубы (мм)	Максимальный расход воды, л/ч	Примечание
ПВХ25	20	220	Для подключения к ВБ
ПВХ32	25	410	
ПВХ40	31	730	Соединение нескольких труб
ПВХ50	40	1440	
ПВХ63	51	2760	
ПВХ75	67	5710	
ПВХ90	77	8280	

ВНИМАНИЕ!

- В качестве основного трубопровода используйте трубопровод ПВХ40 или более.
- Дренажные трубы от внутренних блоков с дренажным насосом должны идти отдельно от дренажа внутренних блоков без дренажного насоса.
- При горизонтальной проводке опоры дренажного трубопровода должны стоять каждые 1.5 метра.
- Дренажный насос может поднять дренаж на высоту не более 1000 мм.

ЭЛЕКТРИЧЕСКИЕ ПОДКЛЮЧЕНИЯ

ВНИМАНИЕ!

- Не подсоединяйте кабель электропитания к клеммам линии связи или пульта дистанционного управления, поскольку это повредит плату внутреннего блока или пульт управления.
- При выборе кабелей питания обращайтесь к местным законам и нормам. Поручите это сделать профессионалу.

ВНИМАНИЕ!

- Электротехнические работы должны выполняться в соответствии с данным Руководством лицом, сертифицированным по государственным или региональным стандартам.
- Неправильно подобранные кабели или неправильно выполненные электрические работы могут привести к неблагоприятным последствиям, например удару электрическим током или пожару.
- Перед началом работы убедитесь, что электропитание отключено.
- Ненадлежащие соединения, недостаточная изоляция или превышение допустимого тока могут вызвать удар электрическим током или пожар.
- Для проводки используйте предписанный тип кабелей, надежно их подсоединяйте, убедившись в отсутствии внешнего воздействия на кабели, применяемые к оконечным соединениям. Ненадлежащим образом подсоединенные или зачищенные кабели могут привести к несчастным случаям.
- Сопоставляйте номера клемм и цвета соединительных кабелей на внутреннем блоке с соответствующими номерами и цветами клемм на наружном блоке. Ошибочная проводка может вызвать возгорание.
- Надежно подсоединяйте соединительные кабели к электрическому щиту. Кроме того, защищайте крепление кабелей держателями. Ненадлежащие соединения, как в проводке, так и на ее окончаниях, могут вызвать нарушение функциональности, удар электрическим током или пожар.
- Всегда затягивайте внешнее покрытие соединительного кабеля кабельным зажимом.
- Надежно установите крышку электрической коробки на блок. Неправильно установленная крышка электрической коробки может привести к несчастным случаям, например, удару электрическим током или пожару из-за контакта с пылью или водой.
- Во избежание короткого замыкания всегда используйте защитные трубы при прокладке проводов внутри стен.
- Установите устройство защитного заземления. УЗО должно быть установлено таким образом, чтобы все питание от сети переменного тока отключалось одновременно. В противном случае может произойти удар электрическим током или пожар.
- Заземлите блок. Всегда подключайте кабель заземления. Ненадлежащая работа по заземлению может стать причиной поражения электрическим током.
- Выполняйте работы по прокладке проводов в соответствии со стандартами, позволяющими безопасно эксплуатировать кондиционер.

- В случае повреждения кабеля питания его должен заменить квалифицированный персонал.
- Не подсоединяйте кабель заземления к газовой трубе, водяной трубе, громоотводу или кабелю заземления телефона.
- Никогда не связывайте вместе кабель электропитания и кабель связи. Разделяйте их пространством в 50 мм или более. Объединение этих кабелей в один пучок вызовет нарушение работы или неисправность.
- При работе с печатными платами содержащийся в человеке заряд статического электричества может вызвать нарушение функциональности печатной платы. Следуйте мерам предосторожности: установите заземление для внутренних и внешних блоков, а также для периферийных устройств; выключите питание (прерыватель); прикоснитесь к металлической части внутреннего блока минимум на 10 секунд, чтобы разрядить накопившийся в теле заряд статического электричества; не прикасайтесь к контактам деталей и схем на печатной плате.

ВЫБОР КАБЕЛЕЙ

При выборе кабеля питания руководствуйтесь национальными стандартами электро-безопасности.

Стандартные данные в таблице рассчитаны на длину кабеля до 20 метров.

Модель	Подключение линии питания	Защитный автомат	Питание	Линия связи*
			220 В / 1 ф	
MDCAC4I-07HRFN8	К наружному блоку	16 А	3 x 1,5 мм ²	4x1,5 мм ²
MDCAC4I-09HRFN8		16 А	3 x 1,5 мм ²	4x1,5 мм ²
MDCAC4I-12HRFN8		16 А	3 x 1,5 мм ²	4x1,5 мм ²
MDCAC4I-18HRFN8		20 А	3 x 2,5 мм ²	4x1,5 мм ²

*Линия связи для каждого из внутренних блоков.

СХЕМА ПОДКЛЮЧЕНИЯ ЭЛЕКТРОПИТАНИЯ

ПОДКЛЮЧЕНИЕ С НАРУЖНЫМИ БЛОКАМИ:

MDOAG-07HDN8, MDOAG-09HDN8, MDOAG-12HDN8

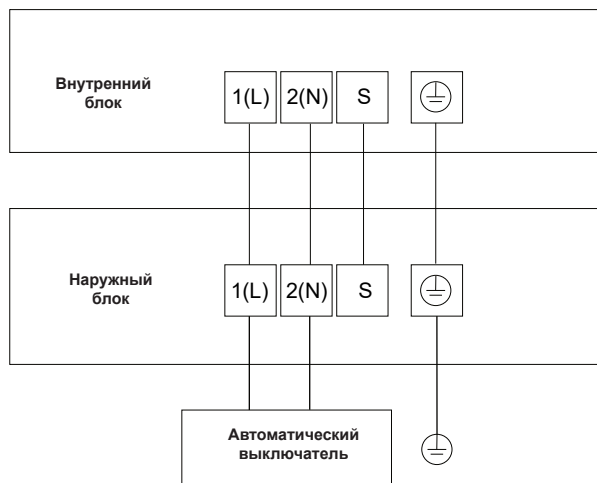

ПОДКЛЮЧЕНИЕ С НАРУЖНЫМИ БЛОКАМИ:

MDOAG-09HFN8, MDOAG-12HFN8, MDOAG-18HFN8

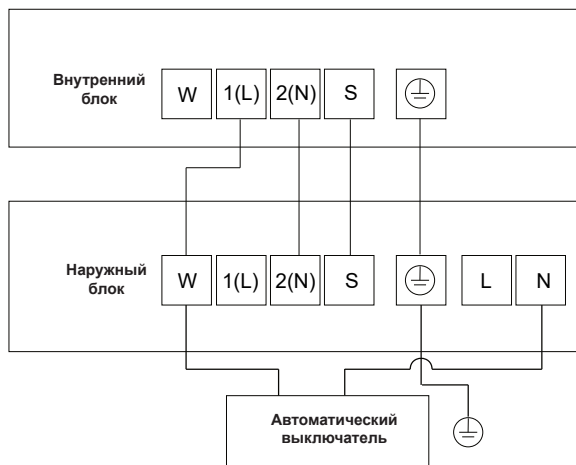

ПОДКЛЮЧЕНИЕ ПРОВОДНОГО ПУЛЬТА УПРАВЛЕНИЯ KJR-150A

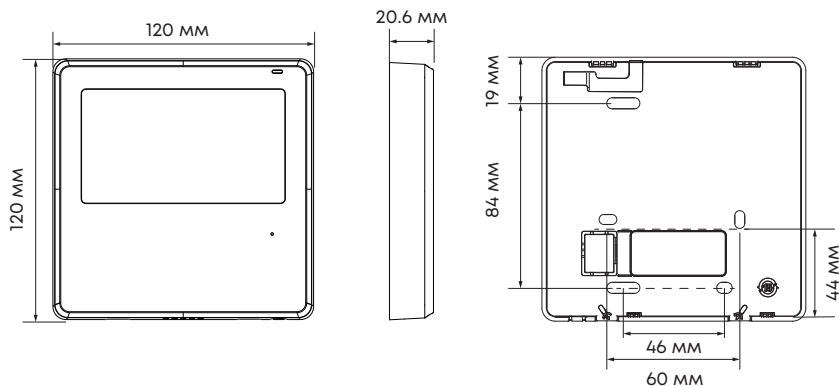

Для открытия задней панели пульта управления используйте плоскую отвертку. Разместите жало отвертки в паз на корпусе и вращайте отвертку вокруг своей оси примерно на 15°.

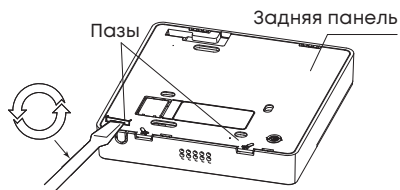

ВНИМАНИЕ!

Не поддевайте крышку отверткой снизу вверх - так вы можете повредить плату пульта управления.

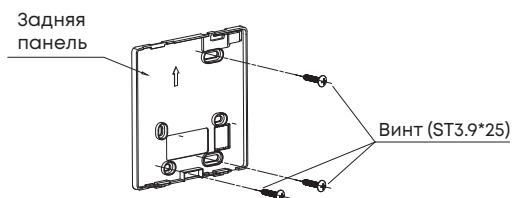

Закрепите заднюю панель на стене.

Установите батарейку в зажим на плате пульта управления.

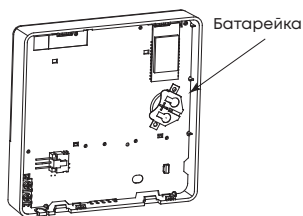

ВНИМАНИЕ!

Убедитесь, что полюса батареи соответствуют полюсам на плате (+ / -).

Установленная батарейка гарантирует, что пульт управления запомнит показания времени при отсутствии питания, и будет корректно работать при восстановлении подачи питания.

Если при восстановлении питания отображается неправильное время, это означает, что батарейку необходимо заменить.

Тип батареи: CR2032.

Напряжение: 3 В.

ПОДКЛЮЧЕНИЕ ПРОВОДОВ ПУЛЬТА УПРАВЛЕНИЯ

Основной метод подключения пульта управления - это подключения к клеммам НА и НВ на плате внутреннего блока.

Обратите внимание, что клеммы расположены на плате управления, а не на клеммной колодке внутреннего блока!

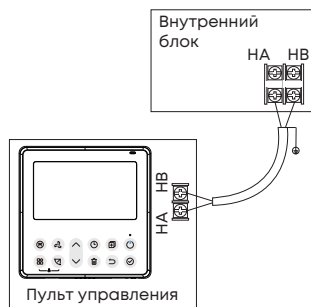

ВНИМАНИЕ!

Клеммы НА и НВ не имеют полярности.

При необходимости одним внутренним блоком могут управлять два проводных пульта управления. В этом случае необходимо установить адреса пультов управления переключателем на плате пульта.

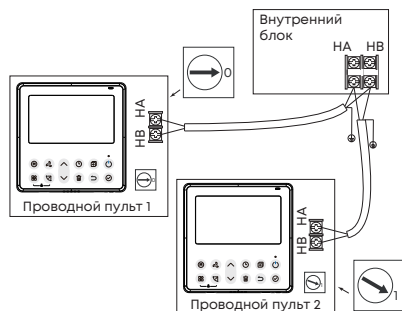

ВНИМАНИЕ!

При подключении двух пультов управления Wi-Fi недоступен! При необходимости один пульт управления может управлять 16 внутренними блоками одновременно. В этом случае необходимо установить адреса внутренних блоков переключателями на плате управления внутренним блоком.

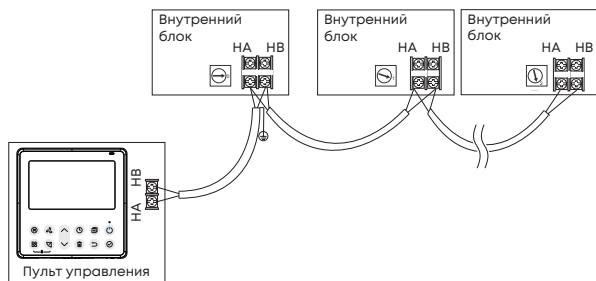

Вторичный метод подключения пульта управления - это подключение к разъему CN40 на плате внутреннего блока.

Соединительный кабель и 4-жильный кабель входят в комплект поставки пульта управления (только для систем on-off).

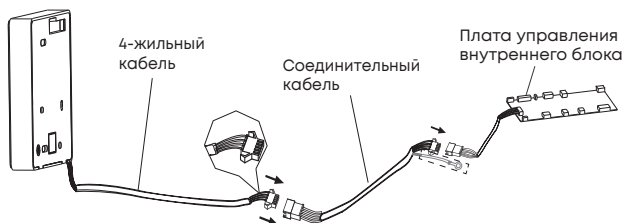

ВНИМАНИЕ!

При данном подключении недоступна часть функционала пульта управления, например, ротация и резервирование.

ФИКСАЦИЯ ПРОВОДОВ И ТРУБ

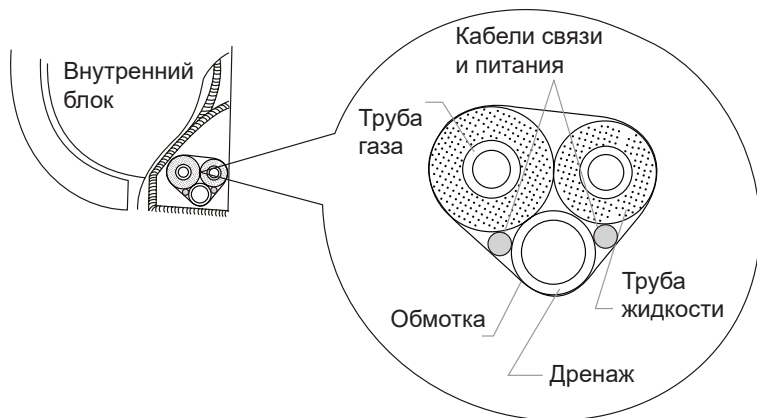

Перевяжите соединительные трубы, дренаж, и кабели.

Оставляйте небольшой зазор при перевязке.

Трубопроводы газа и жидкости должны быть изолированы отдельно друг от друга.

ПОДГОТОВКА ПРОВОДОВ

При подключении к клемме используйте круглую клемму электропроводки с изоляционным корпусом. Если круглую клемму с изоляционным корпусом нельзя использовать, убедитесь, что:

- Не подключаете два провода разного диаметра к одной клемме источника питания (это может привести к перегреву проводов).
- Используйте кабель, соответствующий техническим характеристикам, и надежно его подключите. Во избежание вытягивания шнура убедитесь, что он надежно закреплен.

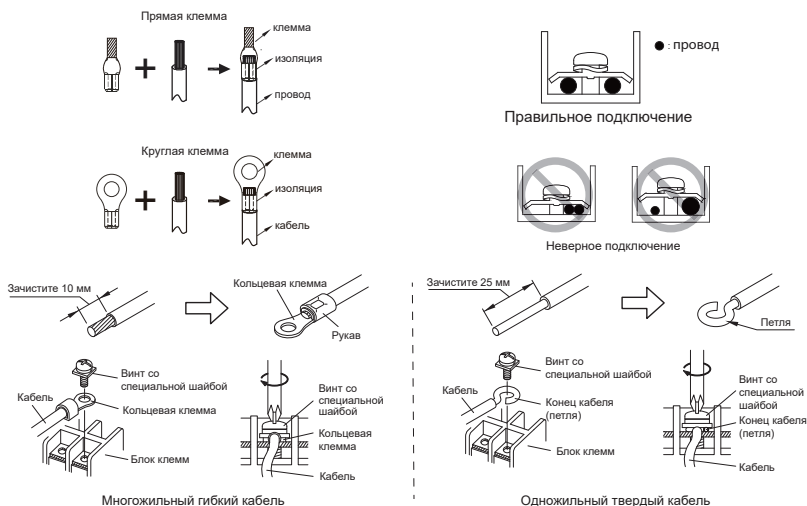

Для мягких многожильных кабелей	Для твердых кабелей
<p>Используйте кольцевые клеммы с изолирующими рукавами для подключения к блоку клемм.</p> <p>Надежно прижимайте кольцевые клеммы к кабелям с помощью соответствующего инструмента, чтобы кабели не высвободились.</p> <p>Используйте указанные кабели, надежно их подсоединяйте и закрепляйте, чтобы на клеммах не было натяжения.</p> <p>Используйте соответствующую отвертку для затягивания присоединительных винтов. Не используйте отвертку слишком малого размера; в противном случае могут быть повреждены головки винтов, что помешает надлежащему затягиванию.</p> <p>Не затягивайте присоединительные винты чрезмерно, иначе они могут сломаться.</p>	<p>Чтобы подсоединить электрическую клемму, следуйте схеме и выполните соединение после формирования петли вокруг конца кабеля.</p> <p>Используйте указанные кабели, надежно их подсоединяйте и закрепляйте, чтобы на клеммах не было натяжения.</p> <p>Используйте соответствующую отвертку для затягивания присоединительных винтов. Не используйте отвертку слишком малого размера; в противном случае могут быть повреждены головки винтов, что помешает надлежащему затягиванию.</p> <p>Не затягивайте присоединительные винты чрезмерно, иначе они могут сломаться.</p>

Используйте кольцевые клеммы и затягивайте присоединительные винты с указанными крутящими моментами, в противном случае могут возникнуть сильный перегрев и серьезные повреждения внутри блока.

При использовании твердых кабелей не используйте кольцевую клемму. В случае использования твердых кабелей с кольцевой клеммой давление от сцепления клеммы может вызвать неисправности и критический перегрев кабелей.

КРЕПЛЕНИЕ КАБЕЛЕЙ

Как только соединения выполнены, используйте стяжки, чтобы соединение не могло быть разорвано внешним усилием. Соединительные провода должны быть прямыми, чтобы крышка распределительной коробки была ровной и плотно закрытой.

Используйте изоляционные и уплотнительные материалы для герметизации и защиты проводов. Плохое уплотнение может привести к образованию конденсата и проникновению мелких животных и насекомых, что может вызвать короткое замыкание в частях электрической системы и к выходу оборудования из строя.

ВАКУУМИРОВАНИЕ

ВНИМАНИЕ!

Запрещается продувка линий хладагентом! Обязательно использование двухступенчатого вакуумного насоса.

- Снимите колпачки с сервисных клапанов на вентилях наружного блока.
- Снимите заглушки с вентиляей.
- Подключите к сервисному порту манометрическую станцию через шланг.
- Подключите вакуумный насос к манометрической станции.
- Включите насос, откройте клапаны манометрической станции. Дайте поработать насосу 15 минут.
- Закройте клапаны манометрической станции, отключите вакуумный насос.
- Подождите 2-3 минуты, проверьте, чтобы давление не повышалось. Если давление повышается, то в системе утечка. Утечку необходимо ликвидировать до продолжения работ.
- Откройте газовый и жидкостный вентили. Снимите шланги, закройте колпачки и заглушки, затяните их.

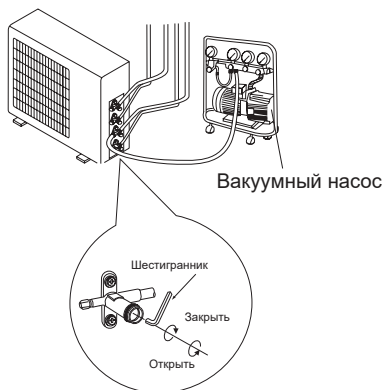

ПРОВЕРКА НА УТЕЧКУ

Утечку можно проверить двумя путями: с помощью течеискателя или мыльной пены.

- Проверка с помощью течеискателя - течеискатель должен быть электронный.
- Проверка с помощью мыльной пены - нанесите мыльную воду на предполагаемое место утечки и подождите. Если видны пузыри, то есть утечка.

ВНИМАНИЕ!

ЗАПРЕЩАЕТСЯ ПРИМЕНЕНИЕ ГАЗОВЫХ ТЕЧЕИСКАТЕЛЕЙ!

ДОЗАПРАВКА СИСТЕМЫ

Заправка хладагентом не требуется в случае, если длина трассы (в одну сторону) не превышает 5 метров.

Расчет дозаправки производится по формуле: (общая длина жидкостной магистрали минус длина трассы, не требующая дозаправки, метров) умножить на (количество грамм хладагента на метр).

	Диаметр линии жидкости
	6,35 (1/4) мм (дюйм)
Дозаправка, г/м	12
Хладагент	R32

ВНИМАНИЕ!

Минимальная длина трассы для хладагента 3 метра, для любых типов внутренних блоков. При дозаправке необходимо «продуть» заправочные шланги от воздуха!

ПРОБНЫЙ ЗАПУСК

ПЕРЕД ЗАПУСКОМ УБЕДИТЕСЬ, ЧТО:

- Внутренние и наружные блоки установлены согласно инструкции.
- Трубопровод и проводка выполнены согласно инструкции.
- Нет утечки из системы трубопроводов хладагента.
- Отвод конденсата смонтирован согласно инструкции.
- Изоляция трубопроводов завершена.
- Линия заземления подключена согласно инструкции.
- Длина трубопровода и количество заправленного хладагента записаны.
- Напряжение источника питания соответствует номинальному напряжению кондиционера.
- Нет препятствий для воздухозаборного и воздуховыпускного отверстий внутреннего и наружного блоков.
- Открыты газовый и жидкостный запорные клапаны наружного блока.

ПРИ ПРОБНОМ ЗАПУСКЕ

- Запустите систему с пульта управления в режиме охлаждения.
- В течении нескольких минут проверьте работоспособность системы и рабочие параметры - давление, ток, температуру воздуха на воздухозаборном и воздуховыпускном отверстиях внутреннего блока.
- Переключите систему в режим обогрева и убедитесь, что система переключилась, и успешно работает.
- Проверьте, нормально ли удаляется конденсат по дренажному шлангу из внутреннего блока кондиционера. Для этого откройте сервисную крышку и залейте воду (~2 л) в водосборник внутреннего блока.
- После измерения давления хладагента отсоедините шланг манометрического коллектора от сервисного порта. Делайте эту операцию как можно быстрее, чтобы при откручивании шланга вышло минимальное количество хладагента. Обязательно используйте перчатки, чтобы не повредить руки при контакте с хладагентом.
- Закрутите колпачок сервисного порта, протяните его гаечным ключом. Установите крышку, закрывающую сервисные вентили.

Убедитесь в отсутствие утечек хладагента, проверьте контрольные точки:

A - газовый запорный вентиль;

B - жидкостный запорный вентиль;

C и D - конусные гайки внутреннего блока

Контрольные точки наружного блока

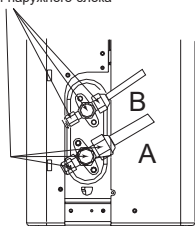

Контрольные точки внутреннего блока

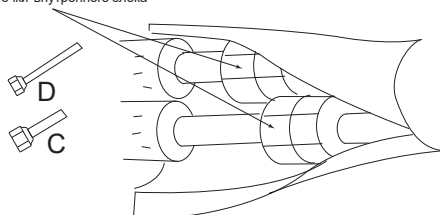

После проверки на предмет утечек плотно заизолируйте место соединения штуцеров внутреннего блока с трубами хладагента теплоизолирующей лентой.

Используя эту Инструкцию объясните пользователю, как правильно эксплуатировать кондиционер (при каких условиях можно включать, как пользоваться пультом, как снимать воздушные фильтры, меры предосторожности при эксплуатации и проч.). Обязательно порекомендуйте пользователю внимательно прочитать Инструкцию по эксплуатации.

КОДЫ ОШИБОК

Данные обозначения не являются ошибками.

Режим работы	Код	Расшифровка
Самоочистка	CL	Индикация режима самоочистки
Требуется очистка фильтра	nF	В течении 15 секунд после включения внутренний блок напоминает о необходимости очистить фильтр
8 °C	FP	Индикация режима «дежурный обогрев» (8 °C)
Разморозка (оттаивание)	dF	Режим размораживания наружного блока
Кондиционер выключен контактами вкл./выкл.	CP	К кондиционеру подключены контакты внешнего подключения
Настройка Wi-Fi	AP	Настройка работы кондиционера по Wi-Fi
Вентиляция		Показания температуры помещения
Таймер	ON/OFF	Индикация при активации таймера
Турбо	ON/OFF	При нажатии кнопки Турбо на дисплее горит 3 секунды ON. При повторном нажатии на дисплее горит 3 секунды OFF

Лампа		Код	Расшифровка
Operation	Timer		
1 *	OFF	EH 00 EH 0A	Ошибка чтения контрольной суммы EEPROM внутреннего блока
2 *	OFF	EL 01	Ошибка связи между внутренним и наружным блоками
4 *	OFF	EH 03	Ошибка контроля оборотов вентилятора внутреннего блока
6 *	OFF	EH 60	Ошибка термистора T1 (датчик температуры воздуха) внутреннего блока
6 *	OFF	EH 61	Ошибка термистора T2 (датчик температуры трубы) внутреннего блока
8 *	OFF	EL 0C	Утечка хладагента
9 *	OFF	EH 0b	Ошибка связи между основной платой и платой дисплея внутреннего блока
13 *	OFF	EH 0E	Переполнение ванночки для конденсата
5 *	OFF	EC 53	Ошибка термистора T4 наружного блока (датчик температуры воздуха)
5 *	OFF	EC 52	Ошибка термистора T3 наружного блока (датчик температуры конденсации)

5 *	OFF	EC 54	Ошибка термистора TP наружного блока (температура нагнетания компрессора)
5 *	OFF	EC 55	Ошибка термистора TP наружного блока (температура IGBT)
5 *	OFF	EC 56	Ошибка термистора T2B
5 *	ON	EC 51	Ошибка чтения контрольной суммы EEPROM наружного блока
12 *	OFF	EC 07	Ошибка контроля скорости вентилятора наружного блока
7 *	FLASH	PC 00	Ошибка IPM или защита по слишком сильному току IGBT
2 *	FLASH	PC 01	Защита по высокому или низкому напряжению
3 *	FLASH	PC 02	Защита компрессора или модуля IPM по высокой температуре
5 *	FLASH	PC 04	Защита инверторного компрессора
7 *	FLASH	PC 03	Защита по высокому или низкому давлению (только для некоторых моделей)
14 *	OFF	EC 0d	Ошибка наружного блока (только для некоторых моделей)
15 *	OFF	FH 07	Ошибка связи между внутренним блоком и панелью с лифтом
--	--	EH bA	Ошибка связи между внутренним блоком и модулем внешнего вентилятора (только для некоторых моделей)
4 *	OFF	EH 3A	Защита от слишком низкого напряжения на шине DC внешнего вентилятора (только для некоторых моделей)
4 *	OFF	EH 3b	Защита от слишком высокого напряжения на шине DC внешнего вентилятора (только для некоторых моделей)
4 *	FLASH	PC 0L	Защита по низкой температуре окружающей среды (только для некоторых моделей)
<p>Примечание: * - количество миганий сигнальной лампы; ON - лампа горит постоянно; OFF - лампа выключена; FLASH - лампа мигает постоянно.</p>			

Коды ошибок являются универсальными и часть кодов может не отображаться на вашем оборудовании.

ДОПОЛНИТЕЛЬНЫЕ СВЕДЕНИЯ

НАИМЕНОВАНИЕ И МЕСТОНАХОЖДЕНИЕ ИЗГОТОВИТЕЛЯ И ИМПОРТЕРА

Изготовитель «GD Midea Air-Conditioning Equipment Co., Ltd». Место нахождения и адрес места осуществления деятельности по изготовлению продукции: Midea Industrial City, Beijiao, Shunde District, Foshan City, Guangdong Province, 528311 координаты 23.022640, 113 021750. Китай.

Импортер товара в РФ / организация, уполномоченная на принятие и удовлетворение требований потребителей в отношении товара ненадлежащего качества: ООО «Профконд», 105066, г. Москва, Ольховская ул, дом № 45, стр. 1, эт. 3, пом. VIII, комн. 2, тел 8-800-234-560

Дату производства оборудования можно узнать по серийному номеру блока.

СООТВЕТСТВИЕ ПРОДУКЦИИ

ТР ТС 004/2011 «О безопасности низковольтного оборудования»

ТР ТС 020/2011 «Электромагнитная совместимость технических средств»

РАСШИФРОВКА ДАТЫ ПРОИЗВОДСТВА ПО СЕРИЙНОМУ НОМЕРУ

Образец серийного номера: 54VN988880154290840077

Пример расшифровки: 54VN9888801-**5-4-29**-0840077, где первая 5 означает 2025 год, вторая 4 означает месяц в году (от 1 - январь, до 9 - сентябрь, А - октябрь, В - ноябрь, С - декабрь), а 29 означает число месяца, когда было произведено оборудование.

СРОК СЛУЖБЫ

Установленный производителем в порядке п.2 ст.5 Федерального Закона РФ «О защите прав потребителей» срок службы для данного изделия равен 10 годам с даты производства при условии, что изделие монтировалось и используется в строгом соответствии с настоящей инструкцией по эксплуатации и монтажу и применимыми техническими стандартами.

УСЛОВИЯ ТРАНСПОРТИРОВКИ И ХРАНЕНИЯ

Кондиционеры должны транспортироваться и храниться в упакованном виде.

Кондиционеры должны транспортироваться любым видом закрытого транспорта в соответствии с правилами перевозки грузов, действующими на данном виде транспорта. Не допускается отгрузка и перевозка кондиционер, получивший повреждение в процессе предварительного хранения и транспортирования, при нарушении жесткости конструкции. Условия транспортирования агрегата в части воздействия: климатических факторов внешней среды - 5 по ГОСТ 15150; механических факторов - средние по ГОСТ 23216. Неукоснительно выполнять требования манипуляционных знаков транспортной маркировки.

Состояние изделия и условия производства исключают его изменения и повреждения при правильной транспортировке. Природные стихийные бедствия на данное условие не распространяются, гарантия при повреждении от природных бедствий не распространяется (например – в результате наводнения).

Кондиционеры должны храниться на стеллажах или на полу на деревянных поддонах (штабелирование) в соответствии с манипуляционными знаками на упаковке.

Срок хранения не ограничен, но не может превышать срок службы кондиционера.

ВАЖНО! Не допускайте попадания влаги на упаковку! Не ставьте грузы на упаковку! При складировании следите за ориентацией манипуляционных знаков на упаковке!

УТИЛИЗАЦИЯ

ВНИМАНИЕ!



Эта маркировка указывает на то, что данный продукт нельзя утилизировать вместе с другими бытовыми отходами для предотвращения возможного нанесения вреда окружающей среде или здоровью человека.

Чтобы утилизировать бывшее в употреблении устройство, воспользуйтесь пунктами сбора специальных отходов или обратитесь к продавцу, у которого было приобретено изделие. Они могут принять этот продукт для экологически безопасной переработки.



ПРОФЕССИОНАЛЬНОЕ
КЛИМАТИЧЕСКОЕ ОБОРУДОВАНИЕ

ГАРАНТИЙНЫЙ ТАЛОН

Midea Group Co., Ltd., благодарит Вас за выбор климатического оборудования торговой марки MDV.

Данный гарантийный талон, выданный Midea Group Co., Ltd., гарантирует бесплатное устранение всех неисправностей, возникших по вине завода изготовителя.

Установленные гарантийные сроки:

1. Гарантийный срок на сплит-системы бытового назначения торговой марки MDV:
 - тепловой насос серии OP SMART HEAT PUMP – 5 (пять) лет с даты покупки;
 - инверторные сплит-системы - 4 (четыре) года с даты покупки, за исключением серии Classic Inverter, кассетных, консольных, и канальных внутренних блоков, срок гарантии на которые составляет 3 (три года) с момента покупки;
 - сплит-системы постоянной производительности (on/off) – 3 (три года) с момента покупки.
2. Гарантийные сроки на мультисплит-системы MDV – 3 (три) года с даты покупки.
3. Гарантийные сроки на полупромышленные системы кондиционирования MDV - 3 (три) года с даты покупки.

Гарантийные обязательства купленного Вами оборудования осуществляются через уполномоченного дилера, выполняющего его продажу и установку. Настоящая гарантия выдана на оборудование и действует с момента его продажи в течение гарантий-

ного срока, указанного в настоящем гарантийном талоне. Настоящая гарантия не дает права на бесплатный ремонт вышедшего из строя оборудования, замену дефектных частей, если:

- серийный номер проданного оборудования, указанный в настоящем гарантийном талоне, не соответствует номеру, указанному на предоставляемом в ремонт оборудовании;
- нарушена целостность пломб, установленных на корпусе оборудования; покупателем или третьими лицами были нарушены требования правил транспортировки, хранения, монтажа и пусконаладки оборудования;
- осуществление монтажа, ремонта, профилактического технического обслуживания проведено неуполномоченным лицом;
- оборудование эксплуатировалось с нарушением установленных в «Руководстве по эксплуатации» требований;
- оборудование вышло из строя по вине покупателя или третьих лиц (механические повреждения, воздействия химических веществ, самостоятельный ремонт, некачественное или неисправленное электропитание и т.п.);
- оборудование вышло из строя вследствие пожаров, затоплений, воздействия насекомых и других стихийных бедствий;
- истек срок действия гарантии, установленный в настоящем гарантийном талоне;
- объединение оборудования MDV с оборудованием других торговых марок в один контур хладагента;
- при использовании бытовых сплит- и мультисплит-систем, мобильных кондиционеров, полупромышленных сплит-систем, мультизональных систем кондиционирования не для целей комфортного кондиционирования (промышленное использование);
- оборудование эксплуатировалось без периодического технического обслуживания.

Напоминаем, что для обеспечения длительной и качественной работы оборудования ему необходимо минимальное ежемесячное обслуживание согласно «Руководству по эксплуатации» и периодическое профилактическое обслуживание.

Профилактическое обслуживание (чистка фильтров и пр.) проводится согласно «Руководству по эксплуатации» и осуществляется непосредственно покупателем оборудования.

Периодическое техническое обслуживание необходимо проводить не реже одного раза в год. Оборудование, вышедшее из строя по причине дефектов, связанных с непроведением техобслуживания в течение гарантийного срока (засорение теплообменников, дренажа и т.д.), не подлежит бесплатному гарантийному ремонту.

Периодическое техническое обслуживание осуществляется организацией, установившей оборудование, или другой уполномоченной организацией. Стоимость технического обслуживания определяется данной организацией. Потребуйте отметку в гарантийном талоне о проведении профилактического технического обслуживания оборудования.

Оборудование полностью скомплектовано, установлено, проверено. Претензий со стороны Покупателя не имеется. Покупателю передано «Руководство по эксплуатации» на русском языке. С изложенной в нем информацией и правилами

Покупатель согласен и обязуется их выполнять.

_____ подпись покупателя

Наименование оборудования	Реквизиты покупателя
Серийный номер	Адрес установки
Дата продажи	Дата установки
Название и юридический адрес продавца	Название и юридический адрес установщика
Подпись уполномоченного лица (продавца)	Подпись установщика
Печать продавца	Печать установщика

ЕАС

Официальный сайт
MDV в России
www.mdv-aircond.ru



04/2026