

# КЛЕЩИ ОБЖИМНЫЕ ТИПА КО-01 СО СМЕННЫМИ МАТРИЦАМИ

## Краткое руководство по эксплуатации

**RU**

### Основные сведения об изделии

Клещи обжимные типа КО-01 со сменными матрицами серии ARMA2L 3 товарного знака IEK (далее – клещи) предназначены для опрессовки различных видов и размеров изолированных и неизолированных наконечников, разъёмов и гильз (далее – наконечники).

Клещи со сменными матрицами следует применять для опрессовки наконечников, гильз и проводников сечением, соответствующим указанному в таблице 1. В противном случае не может быть гарантировано качество обжатия и исправность клещей.

В качестве дополнительных сменных матриц, представлены: МСК-05, МСК-08, МСК-12, МСК-15.

### Технические данные

Основные технические данные клещей и сменных матриц представлены в таблице 1.

Дополнительные технические данные приведены в таблице 2.

Габаритные размеры клещей приведены на рисунке 1.

Матрица клещей КО-01 и дополнительные сменные матрицы имеют цветовую и (или) цифровую маркировку, соответствующую сечению обжимаемых проводников в наконечнике.

### Правила эксплуатации

Работу с клещами производить в следующем порядке:

а) для приведения клещей в открытое положение необходимо свести до упора рукоятки клещей или нажать в сторону обжимного механизма (губок) на фиксатор блокировки храпового механизма, расположенного на корпусе у основания рукоятки;

б) наконечник зажать в обжимной механизм (гнездо губок соответствующего сечения) клещей, после этого вставить в наконечник проводник соответствующего сечения;

в) свести рукоятки клещей. По мере сведения рукояток клещей храповой механизм фиксирует степень зажатия и не позволяет ослабить захват до момента полного смыкания губок или сброса фиксатора блокировки храпового механизма.

Клещи и сменные матрицы являются неремонтопригодными изделиями и в случае поломки подлежат утилизации.

При необходимости смены матрицы, следует открутить два фиксирующих винта (см. рисунок 2) при помощи отвертки PH2, заменить матрицу и закрутить фиксирующие винты до упора.

После окончания работ, клещи и матрицы следует убрать в идущий в комплекте нейлоновый кейс.

## Меры безопасности

### **ЗАПРЕЩАЕТСЯ**

**Производить обжим наконечников, находящихся под напряжением (потенциалом).**

**Использовать клещи не по назначению.**

Все работы по монтажу и техническому обслуживанию должны производиться с соблюдением требований Правил устройства электроустановок, Правил технической эксплуатации и Правил техники безопасности.

По истечении срока службы и при сохранении изделием своего функционала оно не представляет опасности для дальнейшей эксплуатации.

## EN

### **Basic product data**

Set of KO-01 type crimping tool with replacement jaws ARMA2L 3 series of the IEK trademark (hereinafter – the tool) is intended for crimping of various types and sizes of insulated and non-insulated lugs, connectors and sleeves (hereinafter – lugs).

The tool with replacement jaws should be used for crimping lugs, sleeves and conductors with a cross-section corresponding to those specified in table 1 for each version of the tool. Otherwise, the quality of the crimping and the serviceability of the tool cannot be guaranteed.

As additional replacement jaws, are presented: MSK-05, MSK-08, MSK-12, MSK-15.

### **Technical data**

The main technical data of tool and replacement jaws are presented in table 1. Additional technical data are given in table 2.

Overall dimensions of the tool are shown in figure 1.

The KO-01 tool jaws and additional replaceable jaws have a color and (or) digital marking corresponding to the cross section of the crimped conductors in the lug.

### **Operation rules**

Work with the tool in the following order:

a) to bring the tool into the open position, it is necessary to bring the handles of the tool to the stop or to press towards the crimping mechanism (jaws) on the ratchet locking device located on the housing at the base of the tool;

б) press the lug into the crimping mechanism (seat of the jaws of the corresponding section) of the tool, then insert a conductor of the corresponding section into the lug;

в) bring together tool handles. As the tool handles are brought together, the ratchet mechanism fixes the degree of clamping and does not allow loosening the grip until the jaws are fully closed or the ratchet locking mechanism is reset.

Tool are a non-repairable product and should be disposed of in case of breakage.

If it is necessary to change the jaws, unscrew the two fixing screws (see figure 2) using a PH2 screwdriver, replace the jaws and tighten the fixing screws until they stop.

After completion of work, the tool and jaws should be removed in the supplied nylon case.

### **Safety precautions**









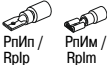

#### **IT IS FORBIDDEN**

**To crimp lugs under voltage (potential). To use the tool other than as intended.**



All installation and maintenance works should be carried out in accordance with the requirements of the Electrical Installations Code, Maintenance rules and Safety instructions.

After the expiration of the service life and while maintaining the functionality of the product, it does not pose a danger to further operation.

Таблица 1 / Table 1



Типоисполнение / Version	Количество гнезд для обжима в губках / Number of pinholes for crimping in jaws	Сечение обжимаемых проводников в, мм <sup>2</sup> / Cross- section of crimped conductors, mm <sup>2</sup>	Соответствующая сечению, цифровая/цветова я маркировка / Corresponding to the section, digital / color marking	Тип обжимаемых наконечников IEK / Type of crimped lugs of IEK	Профиль обжима / Crimping profile	
КО-01	3	1,5	1,5/красная точка / red dot	 НВИ / NVI      НКИ / NKI		
		2,5	2,5/синяя точка / blue dot	 RpIn / RpIn      RpIm / RpIm		
		4–6	4,0–6,0/желтая точка / yellow dot	 RшIn / RshIn      RшIm / RshIm		
МСК-05 / MSK-05	3	0,5–1	0,5–1	 НК (автоклеммы) / NK		
		1–2,5	1–2,5			
		4–6	4–6			
МСК-08 / MSK-08	4	0,3–2,5	0,3–2,5	 Неизолированные наконечники типа ТМЛ и пр.* / non-insulated lugs TML and etc.		
		4–6	4–6			
		10	10			 Неизолированные гильзы типа ГМЛ и пр.* / non-insulated sleeves GML and etc.
		16	16			
МСК-12 / MSK-12	7	2×0,5	2×0,5	 НШВИ(2) / NSHV(2)		
		2×0,75	2×0,75			
		2×1,0	2×1,0			
		2×1,5	2×1,5			
		2×2,5	2×2,5			
		2×4	2×4			
		2×6	2×6			

## Продолжение таблицы / Continuation of table 1

Типоисполнение / Version	Количество гнезд для обжима в губках / Number of pinholes for crimping in jaws	Сечение обжимаемых проводников в, мм <sup>2</sup> / Cross- section of crimped conductors, mm <sup>2</sup>	Соответствующая сечению, цифровая/цветова я маркировка / Corresponding to the section, digital / color marking	Тип обжимаемых наконечников IEK / Type of crimped lugs of IEK	Профиль обжима / Crimping profile
MCK-15 / MSK-15	4	10	10	 НШВИ / NSHVI	 трапециевидный / trapezoidal
		16	16		
		25	25	 НШВ / NSHV	
		35	35		

\* Полный список обжимаемых наконечников/гильз IEK представлен на сайте [www.iek.ru](http://www.iek.ru) в разделе товара. /  
A complete list of crimped IEK lugs/sleeves is available on the website [www.iek.ru](http://www.iek.ru) in the product section.

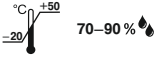
Таблица 2 / Table 2

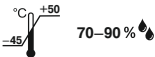
Наименование показателя / Parameter denomination	Значение / Value
Масса, кг, не более / Weight, kg, no more	0,9
Комплект поставки / Delivery set	КО-01 – 1 шт., MCK-05 – 1 шт., MCK-08 – 1 шт., MCK-12 – 1 шт., MCK-15 – 1 шт., Нейлоновый кейс – 1 шт. / КО-01 – 1 pc., MSK-05 – 1 pc., MSK-08 – 1 pc., MSK-12 – 1 pc., MSK-15 – 1 pc., nylon case – 1 pc.
	
	
Меры по утилизации / Disposal measures	Утилизировать как хозяйственно-бытовой инструмент в соответствии с законодательством на территории реализации / Dispose of as a household tool in accordance with the legislation in the territory of sale
Гарантийный срок, лет* / Warranty, years*	3
Срок службы, лет, не менее / Service life, years, not less	5

\* – со дня продажи, при соблюдении правил эксплуатации, монтажа, транспортирования и хранения изделия /  
from the date of sale, while observing the rules of operation, installation, transportation and storage of the product

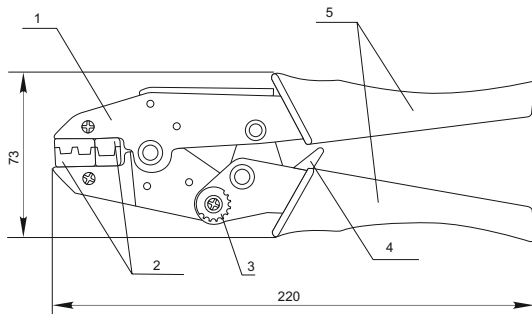

- 1 – корпус металлический с храповым механизмом / metal housing with ratchet mechanism;  
 2 – губка съёмная / removable jaws;  
 3 – регулятор усилия поворотный / swivel force regulator;  
 4 – фиксатор блокировки храпового механизма / ratchet locking device;  
 5 – рукоятка / handle.

Рисунок 1 / Figure 1

фиксирующие винты /  
 fixing screws

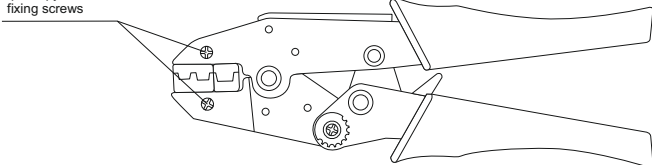

Рисунок 2/ Figure 2