

Haier

КОНДИЦИОНЕРЫ УНИВЕРСАЛЬНОГО ТИПА РУКОВОДСТВО ПО МОНТАЖУ И ЭКСПЛУАТАЦИИ

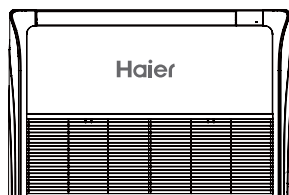

AC50S1LG2FA
AC71S1LG2FA
AC105S1LH2FA

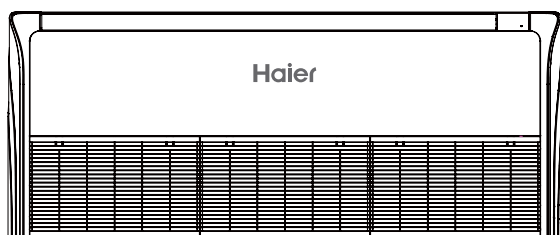

AC140S1LK2FA
AC160S1LK2FA

0150559067

- ⓘ Монтаж и техническое обслуживание кондиционера должны выполняться только квалифицированным персоналом.
Внимательно изучите данное руководство перед тем, как приступить к монтажу кондиционера.
Наружный блок кондиционера заправлен хладагентом R32.
Сохраните руководство для последующих обращений к нему.



	<p>Перед тем, как приступить к эксплуатации кондиционера, внимательно прочитайте инструкции по технике безопасности, приведенные в данном руководстве.</p>		<p>Кондиционер предназначен для работы на хладагенте R32.</p>
	<p>Указатель сервисных работ. Читайте сервисное руководство.</p>		<p>Читайте руководство по эксплуатации</p>

Храните данное руководство в легкодоступном для пользователя месте.

ВНИМАНИЕ :

- Для чистки кондиционера и для ускорения выполнения функции оттаивания не используйте средства и методы, которые не рекомендованы производителем.
- Кондиционер должен храниться в помещении, где отсутствуют устройства, представляющие для кондиционера риск возгорания, например, открытое пламя, работающие газовые приборы или электронагреватели.
- Следует соблюдать особую осторожность, чтобы не повредить какой-либо элемент холодильного контура кондиционера. Например, фреоновые трубки можно нечаянно проколоть острым предметом или согнуть их.
- Примите к сведению, что при утечке хладагента его запах можно не почувствовать.
- При повреждении сетевого кабеля обратитесь к производителю, в авторизованный сервис-центр или к квалифицированному специалисту для его замены.
- Кондиционер можно использовать детям, достигшим 8-летнего возраста, людям с ограниченными физическими, сенсорными или умственными способностями, а также людям, не обладающим достаточным опытом и знаниями, но только в том случае, если вышеуказанные лица находятся под наблюдением, проинструктированы надлежащим образом относительно безопасной эксплуатации кондиционера и осознают возможные риски.
- Детям запрещается играть с кондиционером. Чистка устройства может выполняться детьми только под присмотром взрослых.
- Электроподключение кондиционера должно выполняться в соответствии с действующими региональными нормами и правилами по выполнению электромонтажных работ.
- Все кабели должны иметь европейскую идентификационную маркировку проводов. При отсоединении кабелей во время проведения монтажных работ необходимо, чтобы провод заземления отсоединялся в последнюю очередь.
- В качестве прерывателя цепи электропитания кондиционера следует использовать выключатель с размыканием всех полюсов и расстоянием между контактами при размыкании не менее 3 мм. Выключатель должен устанавливаться в стационарной проводке.
- Монтаж и техническое обслуживание кондиционера должны выполняться квалифицированными специалистами, имеющими сертификаты национальных обучающих организаций, аккредитованных на эту деятельность в соответствии с действующим законодательством.
- Кондиционер должен быть надлежащим образом заземлен.
- В электроцепи кондиционера необходимо установить взрывозащищенный размыкатель цепи с защитой при утечке на землю.
- Для заправки кондиционера, выполняемой при его монтаже, переустановке или ремонте, можно использовать только тот хладагент, который указан на шильде наружного блока, т.е. R32. Применение других хладагентов может привести к нанесению вреда здоровью человека, а также к неисправностям и выходу кондиционера из строя.
- Механические соединения, используемые внутри помещения, должны соответствовать ISO 14903. Если в помещении применяются бывшие в употреблении механические соединения, необходимо заменить уплотнительные прокладки; бывшие в употреблении вальцованные соединения нельзя использовать в помещении.
- Кондиционер предназначен для установки в магазинах, коммерческих помещениях, в легкой промышленности и на сельскохозяйственных предприятиях.
- При проведении любых сервисных работ отключайте кондиционер от источника питания.

ВНИМАНИЕ:

- Паяные, сварные и механические соединения должны быть полностью выполнены до того, как будут открыты вентили, обеспечивающие проток хладагента по всем элементам холодильного контура. Для эвакуации хладагента из фреонопровода в системе должен быть предусмотрен вентиль вакуумирования.
 - Максимальное рабочее давление в системе - 4,3 МПа.
 - Максимальное рабочее давление необходимо учитывать при подсоединении внутреннего блока к наружному.
 - Хладагент, который может использоваться во внутреннем блоке, - R32 или R410A. Наружный блок должен быть предназначен для работы на том же хладагенте, что и подключаемый к нему внутренний блок.
 - Каждый блок, являющийся составной частью системы кондиционирования и отвечающий, как элемент этой системы, требованиям международного стандарта, должен подключаться только к таким блокам, которые отвечают требованиям, предъявляемым к соответствующим элементам системы данного международного стандарта.
 - Уровень звукового давления кондиционера ниже 70 дБ(А).
 - Максимальная заправка хладагента (в кг) и минимальная площадь помещения, в котором устанавливается внутренний блок, указаны в таблице на стр. 6.
 - Фреонопровод должен быть защищен от внешних повреждений, а в случае использования горючего хладагента должен монтироваться в хорошо проветриваемом помещении, особенно, если его площадь меньше той, которая указана в таблице на стр. 6.
 - Длина соединительного фреонопровода по возможности должна быть как можно меньше.
 - При выполнении монтажных работ необходимо соблюдать национальные стандарты по холодильным агентам.
 - Доступ к механическим соединениям должен быть свободен для проведения технического обслуживания и ремонта.
 - Транспортировка, монтаж, чистка, обслуживание и утилизация оборудования и используемого им хладагента должны выполняться строго в соответствии с далее приведенными инструкциями.
 - Важно: нельзя заграждать требуемые вентиляционные отверстия.
 - Сервисные работы должны выполняться в соответствии с рекомендациями данного руководства.
-
- Данный продукт может применяться в промышленных или коммерческих целях.
 - Вся продукция Haier, предназначенная для продажи на территории ЕАЭС, изготовлена с учетом условий эксплуатации на территории ЕАЭС и прошла обязательную сертификацию.
 - Перевозить и хранить продукт необходимо в заводской упаковке, согласно указанным на ней манипуляционным знакам. При погрузке, разгрузке и транспортировке и соблюдайте осторожность.
 - Транспорт и хранилища должны обеспечивать защиту продукта от атмосферных осадков и механических повреждений.
 - Продукт должен храниться в помещениях с естественной вентиляцией при отсутствии в воздухе кислотных и других паров, вредно действующих на материалы продукта.
 - Продукция соответствует требованиям технических регламентов Евразийского экономического (Таможенного) союза. Сертификат соответствия № ЕАЭС RU С-СН.АЯ46.В.18179/21 от 19.02.2021 действует до 18.02.2026. Декларация о соответствии № ЕАЭС N RU Д-СН.РА01.В.59492/21 от 19.03.2021 действует до 18.03.2026

Haier

СООТВЕТСТВИЕ ЕВРОПЕЙСКИМ НОРМАМ

Все поставляемое оборудование удовлетворяет требованиям следующих нормативов Евросоюза:

CE

- Директива по низковольтному оборудованию;
- Директива по электромагнитной совместимости.

ROHS

- Директива Европейского парламента и Совета ЕС - ROHS 2011/65/EU - По ограничению использования опасных и вредных веществ в электрическом и электронном оборудовании.

WEEE

- Директива Европейского парламента и Совета ЕС - 2012/19/EU - Об отходах электрического и электронного оборудования (WEEE)

ПРАВИЛА УТИЛИЗАЦИИ И ПЕРЕДАЧИ В ОТХОДЫ



Кондиционер имеет показанную на рисунке маркировку. Она говорит о том, что вышедшие из строя электронные и электрические компоненты нельзя выбрасывать вместе с бытовыми отходами.

Не пытайтесь демонтировать кондиционер самостоятельно, поскольку обращение с хладагентом, холодильным маслом и другими материалами требует привлечения специализированного персонала, знающего действующие нормативы и правила в отношении данного оборудования.

Использованные батарейки питания пульта управления должны передаваться в отходы отдельно, в соответствии с действующими национальными стандартами.

Правильная утилизация оборудования и компонентов предотвращает потенциально опасное влияние на окружающую среду и здоровье человека.

ВАЖНАЯ ИНФОРМАЦИЯ ОБ ИСПОЛЬЗУЕМОМ ХЛАДАГЕНТЕ

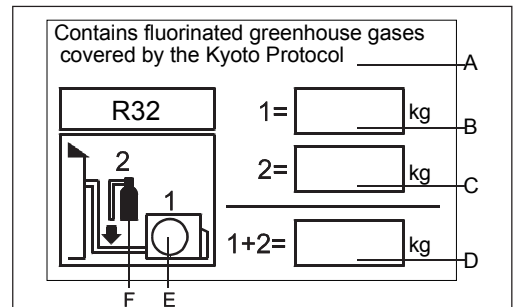

Согласно Киотскому Протоколу хладагент содержит фторсо-держащие парниковые газы. Запрещается выброс в атмосферу.

Хладагент: R32

GWP* (ПГП = потенциал глобального потепления): 675

В идентификационной табличке хладагента необходимо заполнить несмываемыми чернилами следующие рамки:

- 1 = заводская заправка хладагента
- 2 = дополнительная заправка хладагента на объекте
- 1+2 = суммарная заправка хладагента

Заполненная табличка должна быть размещена рядом с заправочным портом (например, с внутренней стороны крышки запорного вентиля).

Обозначения:

- A. Согласно Киотскому Протоколу хладагент является фторсодержащим веществом, обладающему в газообразном состоянии парниковым эффектом.
- B. Заводская заправка хладагента (см. паспортную табличку наружного блока)
- C. Дополнительная заправка хладагента на объекте
- D. Суммарная заправка хладагента
- E. Наружный блок
- F. Тип заправочного баллона

⚠ ВНИМАНИЕ:

- При повреждении сетевого кабеля обратитесь к производителю, в авторизованный сервис-центр или к квалифицированному специалисту для его замены.
- Кондиционер можно использовать детям, достигшим 8-летнего возраста, людям с ограниченными физическими, сенсорными или умственными способностями, а также людям, не обладающим достаточным опытом и знаниями, но только в том случае, если вышеуказанные лица находятся под наблюдением, проинструктированы надлежащим образом относительно безопасной эксплуатации кондиционера и осознают возможные риски.
- Детям запрещается играть с кондиционером. Чистка устройства может выполняться детьми только под присмотром взрослых.
- Кондиционер не предназначен для управления от внешнего таймера или сторонней дистанционной системы управления.
- Сетевой кабель должен быть вне зоны досягаемости детей младше 8 лет.

Предупреждения

Утилизация вышедшего из эксплуатации кондиционера

При подготовке вышедшего из эксплуатации кондиционера к утилизации, убедитесь в том, что он находится в нерабочем состоянии и безопасен для сдачи в отходы. Во избежание какого-либо риска выньте вилку питания.

Фреон, использующийся в холодильном контуре кондиционера, требует специализированной сдачи в отходы. Некоторые компоненты изделия изготовлены из ценных материалов, которые могут быть переработаны и использованы повторно. Дополнительную информацию об утилизации кондиционера можно получить, связавшись с коммунальной службой, занимающейся удалением отходов, или с региональным дилером изготовителя.

Перед тем как сдать кондиционер в специализированную организацию по обращению с отходами, убедитесь в том, что холодильный контур кондиционера не поврежден. Правильная утилизация изделия позволит предотвратить негативное воздействие на окружающую среду и здоровье людей.

Утилизация упаковки нового кондиционера

Все материалы, входящие в упаковку кондиционера, могут быть утилизированы без какого-либо риска для окружающей среды.

Картонную коробку можно разорвать и сдать в макулатуру. Упаковочный полиэтиленовый пакет и прокладки из пенополиэтилена не содержат фторхлоруглеродороды. Эти материалы можно сдать в пункт сбора отходов для переработки и повторного использования.

Адреса организаций по сбору макулатуры и пунктов сбора и утилизации отходов следует узнать в муниципальных органах управления.

Инструкции по технике безопасности

Перед тем, как приступить к эксплуатации кондиционера, внимательно прочитайте данное руководство, поскольку в нем приведена важная информация, касающаяся конструкции, эксплуатации и технического обслуживания изделия.

Изготовитель не несет ответственности за любые повреждения, вызванные несоблюдением следующих инструкций:

- Запрещается эксплуатировать неисправный или поврежденный кондиционер. При наличии вопросов обращайтесь к поставщику оборудования.
- Эксплуатация кондиционера должна выполняться при строгом соблюдении соответствующих инструкций, приведенных в руководстве по эксплуатации.
- Монтаж кондиционера должен выполняться квалифицированными специалистами. Не устанавливайте кондиционер самостоятельно.
- В целях безопасности кондиционер должен быть надлежащим образом заземлен.
- Перед открытием воздухозаборной решетки кондиционера всегда отключайте его от источника питания, вынув вилку сетевого кабеля из розетки. При этом не тяните за кабель, а удерживая вилку в руке, аккуратно выньте ее из гнезда питания.
- Все электромонтажные работы должны выполняться квалифицированным электриком. Несоблюдение этого требования может обернуться несчастным случаем для пользователя кондиционера.
- Соблюдайте осторожность, чтобы не повредить фреоновый контур кондиционера. Это может произойти в результате прокола фреоновой трубки острым предметом, скручивания и перегиба трубки, а также повреждения поверхностного покрытия. Попадание хладагента в глаза при его утечке может привести к серьезной травме глаз.
- Не закрывайте и не загромождайте воздухозаборную и воздуховыпускную решетки кондиционера. Не вставляйте пальцы и какие-либо предметы в отверстия между жалюзийными шторками.
- Дети должны находиться под наблюдением ответственного лица, игры детей с кондиционером недопустимы.
- Кондиционер не предназначен для использования детьми, лицами с ограниченными физическими, сенсорными или умственными способностями, а также не обладающими достаточным опытом и знаниями, за исключением тех случаев, если вышеуказанные лица находятся под наблюдением и проинструктированы надлежащим образом относительно безопасной эксплуатации кондиционера.
- При включении внутреннего блока система управления начнет тестирование работоспособности электропривода жалюзи. Только после этого, если все в порядке, запускается вентилятор. То есть на несколько секунд происходит задержка включения вентилятора,
- В режиме охлаждения створки жалюзи автоматически фиксируются в определенной позиции, чтобы предотвратить выпадение и капез конденсата.
- Длина соединительного фреонпровода по возможности должна быть как можно меньше.

Предупреждения

- Фреоновод должен быть защищен от внешних повреждений и монтироваться в хорошо проветриваемом помещении, если его площадь меньше Амин (2 м²).
- При выполнении монтажных работ необходимо соблюдать национальные стандарты по холодильным агентам.
- Доступ к механическим соединениям должен быть свободен для проведения технического обслуживания и ремонта.
- Минимальная площадь помещения, в котором устанавливается внутренний блок - 2 м².
- Максимальная заправка хладагента - 1,7 кг.
- Транспортировка, монтаж, чистка, обслуживание и утилизация оборудования и используемого им хладагента должны выполняться строго в соответствии с далее приведенными инструкциями.
- Важно: нельзя заграждать требуемые вентиляционные отверстия.
- Сервисные работы должны выполняться в соответствии с рекомендациями данного руководства.

Помещение для хранения

- Кондиционер должен храниться в хорошо проветриваемом помещении площадью, соответствующей указанной в спецификации.
- В помещении, где хранится кондиционер, не должно быть источников открытого пламени (например, газовых приборов) и возможного воспламенения (например, электрокалориферов).

Требования к квалификации работников

- Рабочие процедуры, связанные с соблюдением мер безопасности, должны выполняться только квалифицированными специалистами.
- К таким процедурам, например, относятся следующие:
 - работы, связанные с вмешательством в холодильный контур системы;
 - разгерметизация элементов системы;
 - открытие вентилируемых замкнутых корпусов.

Сервисные работы

- Перед началом сервисных работ необходимо с соблюдением мер безопасности убедиться в минимизации риска возгорания.
- В процессе выполнения работ следует наблюдать за тем, чтобы избежать присутствия в окружающем воздухе опасной концентрации горючего газа.
- Нельзя проводить работы в замкнутых пространствах. Вокруг рабочего места должна быть специально выгороженная зона. В пределах этой зоны следует контролировать наличие горючего газа в окружающем воздухе.

Контроль утечек хладагента

- Перед и во время проведения работ окружающий воздух следует проверять на присутствие газа хладагента. Для этого следует использовать течеискатель, подходящий для данного типа хладагента, т.е. безыскровый, герметичный, безопасный.

Наличие огнетушителя

- При необходимости проведения огнеопасных работ, следует иметь в наличии соответствующее оборудование для пожаротушения. Рядом с зоной заправки должен находиться порошковый или углекислотный огнетушитель.

Отсутствие источников возгорания

- Все возможные источники возгорания, включая зажженную сигарету, должны находиться на достаточном расстоянии от места установки кондиционера, его ремонта, разборки и утилизации. Перед началом работ необходимо осмотреть зону вокруг оборудования, чтобы убедиться в отсутствии воспламеняющихся веществ или рисков возгорания. В зоне должны быть размещены знаки «Не курить».

Вентиляция

- Перед проведением огнеопасных работ или вмешательством в холодильную систему убедитесь в том, что рабочая зона открыта или хорошо вентилируется. Необходимая кратность воздухообмена должна поддерживаться в течение всего периода выполнения работ. Вентиляция должна обеспечивать безопасное рассеивание высвобожденного из системы хладагента и предпочтительно выбрасывать его наружу в атмосферу.

Электрические компоненты

- Демонтаж электрических компонентов во время обслуживания проводится после проверки системы на утечки хладагента специальным детектором, предназначенным для определяемого хладагента. Заменяемые электрокомпоненты должны соответствовать спецификации. При выполнении работ необходимо следовать инструкциям производителя, а при наличии дополнительных вопросов - обращаться в отдел технической поддержки производителя.

Необходимые проверки

- Заправка хладагента должна соответствовать площади помещения, в пределах которого установлены элементы контура хладагента.
- Вентиляционное оборудование работает должным образом, выпускные отверстия не заблокированы.
- При использовании промежуточного холодильного контура, вторичный контур должен быть проверен на наличие хладагента;
- Маркировка оборудования должна быть видимой и разборчивой. Неразборчивая маркировка и знаки необходимо исправить.
- Трубопровод хладагента и его компоненты должны быть установлены таким образом, что они вряд ли будут подвержены воздействию коррозионных веществ, если эти компоненты не изготовлены из материалов, которые по своей природе устойчивы к коррозии или надлежащим образом защищены от такой коррозии.

Предупреждения

Техническое обслуживание и ремонт электрических устройств

- Ремонт и техническое обслуживание электрических компонентов должны включать в себя первичные проверки мер безопасности и процедуры проверки компонентов. При возникновении неисправности, которая может поставить под угрозу безопасность, электрический контур нужно отключить от питания до устранения неисправности. Если невозможно быстро устранить неисправность, можно продолжить работу кондиционера после того, как будет найдено временное решение. Об этом должно быть сообщено владельцу оборудования, чтобы все стороны были уведомлены.
- Первичные проверки подразумевают следующее:
 - проверьте, разряжены ли конденсаторы: это должно быть сделано безопасным способом, чтобы избежать искрения;
 - убедитесь, что во время зарядки, восстановления или продувки системы отсутствуют открытые электрические компоненты и провода;
 - проверьте, что существует непрерывность заземления.

Техническое обслуживание и ремонт герметичных компонентов

- Во время ремонта герметичных компонентов необходимо отключить все источники электропитания до снятия герметичных крышек и т.п. Если во время сервисных работ абсолютно необходимо обеспечить электропитание оборудования, то в самой критической точке системы необходимо обеспечить постоянный контроль утечек, чтобы предупредить о потенциально опасной ситуации.
- Убедитесь, что при работе с электрическими компонентами не возникли изменения, влияющие на безопасность, в том числе повреждение кабелей, излишнее количество соединений, контакты, не соответствующие техническим требованиям, повреждение уплотнений, неправильный монтаж сальников и т.п.
- Убедитесь в надежности установки оборудования.
- Убедитесь, что уплотнители или уплотняющие материалы не утратили своих герметизирующих свойств, предотвращающих проникновение воспламеняющихся сред. Запасные части должны соответствовать спецификациям производителя.

Техническое обслуживание и ремонт искробезопасных компонентов

- Не прилагайте к цепи постоянную индуктивную или емкостную нагрузку, не убедившись, что она ниже допустимых значений напряжений и тока для используемого оборудования.
- Искробезопасные компоненты - это единственный тип устройств, с которыми разрешено работать в окружении огнеопасной атмосферы.
- Только рекомендуемые изготовителем кондиционера запчасти могут быть использованы для замены, несоблюдение данного требования может привести к пожару в случае утечки хладагента.

Электропроводка

- Убедитесь в том, что кабели не подвергаются износу, коррозии, избыточному давлению, вибрации, механическим повреждениям острыми краями или любым другим неблагоприятным воздействиям окружающей среды. Необходимо также учитывать влияние старения или постоянной вибрации от таких источников, как компрессоры или вентиляторы.

Эвакуация и вакуумирование

- Хладагент должен быть эвакуирован в соответствующий баллон. Для обеспечения безопасности необходимо выполнить продувку системы азотом (бескислородный азот). Вероятно, описанную выше процедуру будет необходимо повторить несколько раз.
- Сжатый воздух или кислород нельзя использовать для продувки.
- В процессе продувки азот подается в систему, находящуюся под вакуумом, доводя давление в контуре до рабочего значения. Впоследствии азот сбрасывается в атмосферу. Затем система может быть вакуумирована. Описанные выше шаги повторяются, пока хладагент полностью не удалится из системы. Последняя партия азота, поданная в систему, сбрасывается в атмосферу.
- Следует удостовериться, что рядом с вакуумным насосом нет источника пламени и что в зоне обслуживания организована вентиляция с подпором.

Процедура заправки

- Во время использования инструментов, в том числе заправочной станции, следует предотвратить смешение хладагентов разного типа. Суммарная длина трассы должна быть максимально сокращена, чтобы снизить объем заправки хладагента.
- Баллоны с хладагентом должны храниться в вертикальном положении и быть надежно зафиксированы.
- Перед выполнением заправки система должна быть заземлена.
- После окончания заправки системы кондиционер должен быть снабжен этикеткой с указанием объема заправленного хладагента.
- Избыточная заправка хладагента недопустима.
- Перед перезаправкой система должна быть испытана под давлением соответствующим продувочным газом. Систему нужно проверить на герметичность по завершении заправки, но до ввода в эксплуатацию. Последующее испытание на утечки хладагента должно быть проведено перед уходом с монтажной площадки.

Вывод из эксплуатации

- Вывод кондиционера из эксплуатации должны осуществлять специалисты, знающие действующие нормативы и правила в отношении данного оборудования.
- Перед выполнением демонтажа необходимо взять пробы масла и хладагента для проведения анализа перед повторным использованием регенерированного хладагента.
- Источник электропитания должен быть доступен до начала демонтажа.

Предупреждения

- Оборудование и порядок его эксплуатации должны быть хорошо изучены.
- Электропитание должно быть отключено.
- Проверьте следующее перед утилизацией:
 - Устройства должны быть удобными и подходить для работы с баллоном хладагента (при необходимости).
 - Все личные средства защиты должны быть в наличии, и их следует использовать надлежащим образом.
 - Процедура регенерации должна выполняться квалифицированным персоналом.
 - Станция регенерации и баллоны должны отвечать требованиям соответствующих стандартов.
- Контур хладагента должен быть вакуумирован, если это возможно.
- В случае невозможности достичь предустановленного уровня вакуума, необходимо выполнить отвод, чтобы можно было эвакуировать хладагент из каждой части системы.
- Перед запуском станции регенерации удостоверьтесь, что емкости баллонов достаточно для эвакуируемого хладагента.
- Станция регенерации должна запускаться и работать согласно инструкции по эксплуатации завода-изготовителя.
- Баллоны нельзя заправлять полностью (объем заправленного жидкого хладагента не должен превышать 80% от вместимости баллона).
- Максимальное рабочее давление в баллоне нельзя превышать даже на короткое время.
- После завершения заправки баллон и оборудование необходимо быстро убрать с объекта, а все стопорные вентили системы кондиционирования закрыть.
- До очистки и выполнения анализа регенерированный хладагент нельзя заправлять в другую холодильную систему.

Маркировка

- После завершения демонтажа и эвакуации хладагента кондиционер должен быть промаркирован соответствующим образом (с указанием даты и подписью).
- Маркировка кондиционера должна содержать информацию о том, что холодильный контур заправлен воспламеняющимся хладагентом.

Регенерация хладагента

- Хладагент можно откачивать только в специальные баллоны для сбора хладагента, суммарная емкость которых соответствует объему заправки системы.
- Убедитесь в том, что предусмотренное количество баллонов может вместить суммарную заправку хладагента. Каждый используемый баллон должен быть предназначен только для восстанавливаемого хладагента и промаркирован соответствующим образом.
- Баллоны должны быть оборудованы исправными клапанами сброса давления и стопорными вентилями. Пустой баллон необходимо вакуумировать и желательно перед использованием охладить.
- Станция регенерации должна быть в исправном состоянии и подходить для работы с воспламеняющимся хладагентом. К станции должна быть приложена инструкция по эксплуатации.
- Необходимо предусмотреть взвешивающее устройство с сертификатом о калибровке. Шланги должны быть укомплектованы съемными герметичными соединениями. В целях предотвращения пожара в случае утечки хладагента перед использованием станции регенерации осуществляется проверка ее работоспособности и правильности обслуживания, а также герметичности всех связанных электрических компонентов.
- Восстановленный хладагент должен быть доставлен обратно поставщику в соответствующих баллонах с приложенными инструкциями по транспортировке.
- Смешение хладагентов разного типа в станции регенерации (особенно баллонах) недопустимо.
- При демонтаже компрессора или очистке компрессорного масла следует выполнить вакуумирование компрессора до необходимого уровня для гарантированного удаления остатков воспламеняющегося хладагента из смазочного масла.
- Вакуумирование должно быть выполнено до отправки компрессора производителю.
- Процесс вакуумирования можно ускорить путем подогрева картера компрессора.

Предупреждения

Правильная работа кондиционера может быть обеспечена только при соблюдении следующих условий:

- Допустимый рабочий диапазон температуры воздуха

Режим Охлаждения	Температура в помещении	макс. DB/WB мин. DB/WB	32/23°C 18/14°C
	Наружная температура	макс. DB/WB мин. DB/WB	46/26°C -25°C
Режим Обогрева	Температура в помещении	макс. DB/WB мин. DB/WB	27°C 15°C
	Наружная температура	макс. DB/WB мин. DB/WB	24/18°C -15°C



- Если кондиционер используется при температурах выше тех, что указаны в таблице допустимого рабочего диапазона, необходимо предусмотреть устройство встроенной защиты, чтобы избежать повреждение внутренней цепи. Кроме того, если в режиме Охлаждения или Осушения температура эксплуатации кондиционера ниже допустимой, может произойти заморозка теплообменника, что приведет к его повреждению, протечкам воды и др. неполадкам.
- Холодильный контур должен быть герметичен.
- Сетевой выключатель (рубильник) должен устанавливаться в контуре стационарной проводки и размыкать все полюса кабеля электропитания.
- Не используйте данное устройство для иных целей, кроме охлаждения, обогрева, осушения и вентиляции жилых помещений.
- Электроподключение кондиционера должно выполняться в соответствии с действующими региональными нормами и правилами по электробезопасности.
- Использованная батарейка питания должна быть утилизирована надлежащим образом.
- В случае перегорания предохранителя на плате управления внутреннего блока следует заменить его на предохранитель типа T 3.15A/250VAC.

Демонтаж и утилизация кондиционера

- При переустановке кондиционера на новое место или при сдаче его в утиль требуется правильно выполнить его демонтаж. Для этого обратитесь к вашему региональному дилеру или в службу технической поддержки компании-производителя.
- В составе компонентов кондиционера содержание свинца, ртути, шестивалентного хрома, полибромдифенила и эфиров полибромдифенила - не более 0,1% массовой доли, содержание кадмия - не более 0,01% массовой доли.
- Перед выполнением ремонта кондиционера, а также его демонтажа (для сдачи на утилизацию или для перемещения на новое место установки) обязательно эвакуируйте и соберите хладагент для повторного его использования.
- Для утилизации кондиционера обращайтесь в специализированную организацию по сбору и переработке отходов производства.











Инструкции по технике безопасности

- Перед началом выполнения монтажных работ внимательно прочитайте раздел „Инструкции по технике безопасности”.
- Предупредительные текстовые блоки отмечены заголовками двух типов: заголовок **⚠ ПРЕДУПРЕЖДЕНИЕ!** относится к инструкциям, несоблюдение которых может привести к серьезным травмам или даже смертельному исходу; заголовок **⚠ ВНИМАНИЕ!** относится к инструкциям, несоблюдение которых может привести к выходу оборудования из строя и другим нежелательным и даже серьезным последствиям. В любом случае этими заголовками отмечены важные инструкции, требующие обязательного соблюдения.
- Символы, которые часто встречаются в тексте, имеют следующее значение:

	Категорическое соблюдение		Строгое соблюдение инструкции		Обеспечьте правильное заземление
---	---------------------------	---	-------------------------------	---	----------------------------------

- Всегда храните данное руководство под рукой для обращений к нему в случае необходимости. Если система кондиционирования переходит к другому пользователю, вместе с ней должно быть передано и данное руководство.

МЕРЫ ПРЕДОСТОРОЖНОСТИ ПРИ ПРОВЕДЕНИИ МОНТАЖНЫХ РАБОТ

⚠ ПРЕДУПРЕЖДЕНИЕ!		
<p>Кондиционер предназначен для установки в помещениях бытового или коммерческого назначения, например, в офисах, ресторанах, жилых помещениях и т.п.</p> <p></p> <p>Использование кондиционера в технических помещениях, например, в мастерских, может привести к некорректной работе системы, к аварии, серьезной травме или даже смертельному исходу</p>	<p>Монтаж кондиционера должен выполняться только авторизованным дилером или профессиональными монтажниками.</p> <p></p> <p>Установка кондиционера своими силами может привести к неправильному монтажу и таким проблемам как протечка воды, поражение электрическим током, пожар.</p>	<p>При комплектации системы опциональными компонентами (например, увлажнителем, электрокалорифером и т.п.) требуется соблюдать рекомендации производителя кондиционера.</p> <p></p> <p>Дополнительные устройства должны устанавливаться квалифицированными специалистами.</p> <p>Установка опций своими силами может привести к их неправильному монтажу и таким проблемам как протечка воды, поражение электрическим током, пожар.</p>
⚠ ВНИМАНИЕ!		
<p>Кондиционер не должен устанавливаться в средах, содержащих легковоспламеняющиеся газы.</p> <p></p> <p></p> <p>Монтаж системы в подобных местах при утечке ЛВГ может привести к возгоранию.</p>	<p>В стационарной электропроводке рекомендуется устанавливать прерыватель цепи электропитания.</p> <p></p> <p></p> <p>Отсутствие прерывателя цепи может стать причиной поражения электрическим током.</p>	<p>Для обеспечения естественного отвода конденсата необходимо правильно подсоединить дренажную трубку.</p> <p></p> <p></p> <p>Неправильное обустройство дренажного трубопровода может привести к протечкам воды и, как следствие, к порче мебели и другого имущества.</p>
<p>При установке кондиционера в местности, где часто действуют сильные ветра, необходимо надежно зафиксировать наружный блок на монтажной позиции.</p> <p></p> <p>Если блок будет плохо закреплен, он может перевернуться или упасть, что может привести к поломке оборудования и нанесению серьезного вреда здоровью человека.</p>	<p>Место установки кондиционера должно обладать достаточной несущей способностью, чтобы выдержать вес блоков.</p> <p></p> <p>Несоблюдение данного требования может привести к поломке оборудования и нанесению серьезного вреда здоровью человека.</p>	<p>Кондиционер обязательно должен быть заземлен.</p> <p></p> <p></p> <p>Провод заземления нельзя подсоединять к водопроводной или газопроводной трубе, фреоновому, молниеотводу, заземлению телефонной линии. Отсутствие или неправильное обустройство заземления кондиционера может привести к поражению электрическим током.</p>

6 Предупреждения

ВНИМАНИЕ!

- ★ Минимальная площадь помещения, в котором допустима установка кондиционера на R32 без риска повышения концентрации хладагента в помещении выше критического уровня в случае его утечки, приводится в таблице ниже.
- ★ Допускается только однократное использование фланцевого соединения, повторное использование запрещено. Несоблюдение данного требования может негативно повлиять на герметичность системы.
- ★ Для подключения внутреннего/наружного блоков необходимо использовать неповрежденный кабель, соответствующий требованиям спецификаций и инструкций по монтажу и эксплуатации.

Минимальная площадь помещения

Хладагент	НПВ кг/м ³	h _v m	Суммарная заправка, кг						
			Минимальная площадь, м ²						
R32	0.306		1,224	1,836	2,448	3,672	4,896	6,12	7,956
		0,6		29	51	116	206	321	543
		1,0		10	19	42	74	116	196
		1,8		3	6	13	23	36	60
		2,2		2	4	9	15	24	40

Инструкции по технике безопасности

МЕРЫ ПРЕДОСТОРОЖНОСТИ ПРИ ПЕРЕМЕЩЕНИИ ИЛИ РЕМОНТЕ КОНДИЦИОНЕРА

⚠ ПРЕДУПРЕЖДЕНИЕ!

Модификация и внесение изменений в конструкцию системы кондиционирования строго запрещается. При необходимости проведения каких-либо ремонтных работ следует обращаться в авторизованный Сервисный центр.



Неправильное выполнение ремонта может привести к протечкам воды, возгоранию или поражению электрическим током.

При необходимости переустановки кондиционера на новую позицию обращайтесь к авторизованному дилеру или квалифицированным монтажникам.



Неправильное выполнение работ может привести к протечкам воды, возгоранию или поражению электрическим током.

МЕРЫ ПРЕДОСТОРОЖНОСТИ ПРИ ЭКСПЛУАТАЦИИ

⚠ ПРЕДУПРЕЖДЕНИЕ!

Нельзя находиться длительное время под прямым потоком холодного воздуха, выходящего из внутреннего блока кондиционера.



Это может отрицательно сказаться на здоровье человека и способствовать возникновению простудных заболеваний.



Не вставляйте в воздухозаборную и воздуховыпускную решетки кондиционера посторонние предметы (палки, штыри и т.п.)



Это может привести к травме, поскольку вентилятор блока работает с достаточно высокой скоростью.



При возникновении аномальных ситуаций (например, нехарактерного запаха, постороннего звука) сразу же прекратите эксплуатацию кондиционера и отключите его от источника питания. Затем проконсультируйтесь в Сервисной службе.



Продолжение эксплуатации кондиционера без устранения причины нештатной ситуации может привести к аварии, пожару, поражению электрическим током.



⚠ ВНИМАНИЕ!

Кондиционер следует использовать только по прямому его назначению. Нельзя его применять для создания микроклимата с целью сохранения пищевых продуктов, произведений искусства, точных приборов, выращивающих животных или растений.



Это может отрицательно сказаться на пищевых продуктах и вызвать другие проблемы.

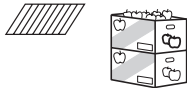

Не дотрагивайтесь до выключателей и переключателей кондиционера влажными руками.



Это может привести к поражению электрическим током.



Поток выходящего из кондиционера воздуха не должен попадать на используемые в помещении приборы горения.



Это может привести к неполному сгоранию.

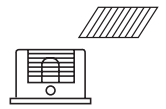

Не мойте кондиционер водой.



Это может привести к поражению электрическим током.

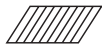

Не допускайте попадания выходящего из кондиционера воздушного потока непосредственно на растения или животных.



Это может оказать негативное влияние на здоровье животных и жизнедеятельность растений.



Используйте в электроцепи плавкий предохранитель соответствующего номинала.



Строго запрещается использование стальной или медной проволоки вместо предохранителя, т.к. это может привести к аварии или пожару.



Не вставляйте на наружный блок и не кладите на него никаких предметов.



При несоблюдении этого требования можно получить травму в результате собственного падения или падения предметов, расположенных на блоке.



Запрещается размещать рядом с кондиционером баллоны с легковоспламеняющимся газом или жидкостью или распылять подобные вещества на кондиционер.



Несоблюдение требования может привести к пожару.



Запрещается использовать кондиционер со снятой воздуховыпускной решеткой.



При несоблюдении требования имеется риск получения травмы.

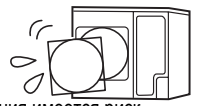

Не используйте прерыватель силовой цепи для включения и выключения кондиционера.



Несоблюдение требования может привести к пожару.

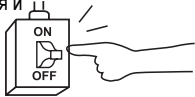

Во время работы подвижных жалюзиных шторок не дотрагивайтесь до воздуховыпускного отверстия кондиционера.



При несоблюдении требования имеется риск получения травмы.

Не используйте рядом с кондиционером или пультом управления водонагреватели, чайник и т.п. устройства, генерирующие пар.



Образующийся водяной пар может выпадать в конденсат при работе кондиционера в режиме охлаждения. Также это может вызвать ошибочное функционирование кондиционера и короткое замыкание.



При эксплуатации кондиционера одновременно с приборами горения необходимо часто проветривать помещение.



При недостаточной вентиляции может возникнуть дефицит кислорода окружающего воздуха.



В течение эксплуатации системы кондиционирования иногда проверяйте опорную конструкцию, на которой установлен наружный блок, на наличие повреждений.



При несвоевременном устранении повреждения опоры блок может упасть и причинить вред здоровью персонала.

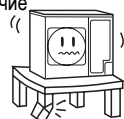

Нельзя обслуживать и чистить кондиционер до тех пор, пока полностью не остановятся вентиляторы.



При попадании воды внутрь блока может произойти нарушение электроизоляции и поражение электрическим током.

Инструкции по технике безопасности

ПРЕДУПРЕЖДЕНИЕ

- Сетевой выключатель (рубильник) должен устанавливаться в контуре стационарной проводки и размыкать все полюса кабеля при изолирующем расстоянии между контактами на каждом полюсе не менее 3 мм.
- В качестве кабеля разрешается использовать только медный провод. Все кабели должны соответствовать Европейским сертификатам и иметь европейскую идентификационную маркировку.
- Электропитание подключается к наружному блоку. Силовой и межблочный кабели в комплект поставки не входят, приобретаются пользователем самостоятельно.
- Тип коммуникационного (межблочного) кабеля: ПВС(ВВГ) 4 x 0,75 мм² (кабель импортной маркировки H05RN-F 4G, 0,75 мм²).

ОПАСНО

- Не пытайтесь установить кондиционер самостоятельно.
- Данное устройство не содержит частей, обслуживаемых пользователем. Ремонт кондиционера должен выполняться только специалистами авторизованного сервисного центра.
- При необходимости переустановки кондиционера на новую позицию обращайтесь к авторизованному дилеру или квалифицированным монтажникам.
- Во избежание переохлаждения не находитесь в течение длительного времени под прямым потоком холодного воздуха, выходящего из внутреннего блока кондиционера.
- Не вставляйте пальцы или какие-либо предметы в выходное отверстие или воздухозаборную решетку.
- Не запускайте и не останавливайте кондиционер подсоединением и отсоединением кабеля питания и т. д.
- Будьте осторожны, чтобы не повредить кабель питания. При повреждении кабеля питания обратитесь к производителю, в авторизованный сервис-центр или к квалифицированному специалисту для его замены.
- В случае неисправности (запах гари и т. д.) сразу же прекратите эксплуатацию кондиционера, отключите его от источника питания и обратитесь к авторизованному обслуживающему персоналу.

ПРЕДУПРЕЖДЕНИЕ

- Обеспечьте периодическую вентиляцию помещения во время эксплуатации кондиционера.
 - Не направляйте воздушный поток на нагревательные приборы или камины.
 - Не забирайтесь на блок и не кладите и не вешайте на него никаких предметов.
 - Не ставьте вазы с цветами или сосуды с водой на кондиционер.
- Ничего не вешайте на внутренний блок.
- Не мойте кондиционер водой.
 - Не прикасайтесь к кондиционеру мокрыми руками.
 - Не тяните за кабель питания.
 - Выключайте кондиционер от источника питания, если устройство не используется в течение длительного времени.
 - Проверьте состояние опорной конструкции на наличие повреждений.
 - Не размещайте животных или растения на пути воздушного потока.
 - Не пейте воду, отводимую из кондиционера.
 - Не используйте кондиционер для создания специального микроклимата, необходимого для охлаждения продуктов питания, сохранности произведений искусства, точных приборов и т.п.
 - Не прикладывайте чрезмерных усилий к ребрам теплообменника.
 - Нельзя пользоваться кондиционером, если в нем не установлен воздушный фильтр.
 - Не блокируйте и не закрывайте воздухозаборную решетку и воздуховыпускное отверстие.
 - Убедитесь, что любое электронное оборудование находится на расстоянии не менее 1 метра от внутреннего или наружного блока.
 - Не устанавливайте кондиционер рядом с каминами или другими нагревательными приборами.
 - При установке внутреннего и наружного блоков примите меры для предотвращения доступа детей к оборудованию.
 - Рядом с кондиционером нельзя использовать легковоспламеняющиеся газы.

РУКОВОДСТВО ПО ЭКСПЛУАТАЦИИ ПУЛЬТА УПРАВЛЕНИЯ YR-HE501

Элементы и функции пульта

Внешний вид пульта, описание кнопок

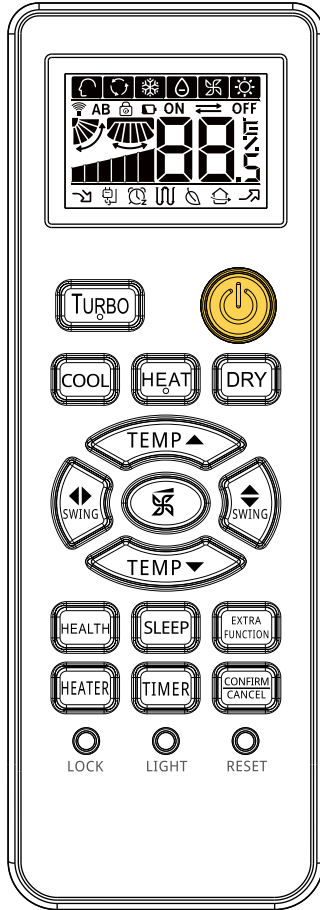

1. Кнопка TURBO (Форсированный режим)
2. Кнопка ON/OFF (Включение/Выключение)
3. Кнопка COOL (Режим Охлаждения)
4. Кнопка HEAT (Режим Обогрева)
5. Кнопка DRY (Режим Осушения)
6. Кнопки TEMP (Увеличение/уменьшение температурной уставки)
7. Кнопка SWING (Управление воздухораспределением - качанием жалюзи)
8. Кнопка FAN (Управление скоростью вентилятора)
9. Кнопка HEALTH (Выбор/отмена функции «Здоровый климат»)
10. Кнопка SLEEP (Выбор/отмена функции «Комфортный сон»)
11. Кнопка EXTRA FUNCTION (Выбор дополнительных функций)
12. Кнопка HEATER (Выбор/отмена функции электронагрева)
13. Кнопка TIMER (Задание программы работы по таймеру)
14. Кнопка CANCEL/CONFIRM
Подтверждение выбора/отмены работы по таймеру и других дополнительных функций
15. Кнопка LOCK (Блокировка)
Активизация режима блокировки клавиатуры и дисплея:
16. Кнопка LIGHT (Подсветка)
Регулирование подсветки и выключение светодиодов на плате внутреннего блока
17. Кнопка RESET (Инициализация)
Предназначена для восстановления нормальной работы пульта дистанционного управления в случае сбоя в работе. Нажатие осуществляется острым предметом.

Описание функций

Жидкокристаллический дисплей

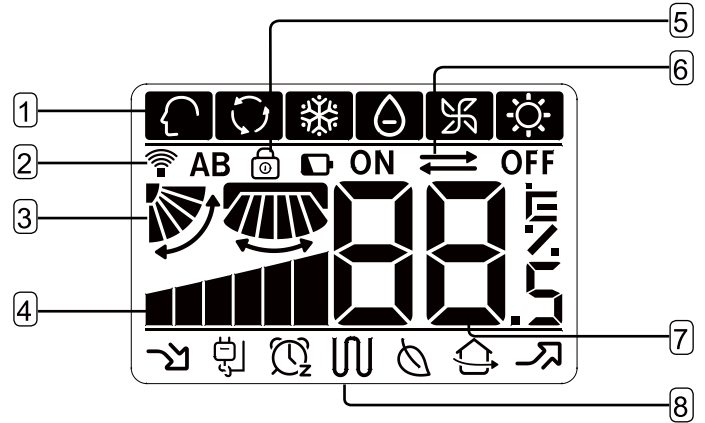

1. Дисплей рабочего режима

Рабочий режим	Авто AUTO	Охлажд. COOL	Осушение DRY	Вентиляц. FAN	Обогрев HEAT
Иконка на дисплее					

2. Иконка подачи сигнала
3. Иконка действия функции SWING
4. Дисплей скорости вентилятора

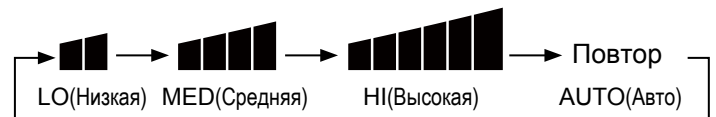

5. Иконка блокировки клавиатуры LOCK
6. Дисплей таймера выключ. TIMER OFF/ включения TIMER ON
7. Дисплей температуры TEMP
8. Дисплей дополнительных функций

Функция	Комфортный сон SLEEP	Дополнительный электронагрев	Здоровый климат HEALTH	Форсированный TURBO
Иконка на дисплее				



Эксплуатация

Основные функции



1. Включение кондиционера

Для запуска кондиционера нажмите кнопку пульта ON/OFF.

2. Выбор рабочего режима COOL, HEAT, DRY

Для выбора режима Охлаждения, Обогрева или Осушения нажмите соответствующую кнопку:   или 

3. Задание температурной уставки

Уставка температуры задается с помощью кнопок  и .

 При каждом нажатии на эту кнопку показания температуры увеличиваются на 1°C, удерживанием кнопки в нажатом положении можно ускорить изменение уставки.

 При каждом нажатии на эту кнопку показания температуры уменьшаются на 1°C, удерживанием кнопки в нажатом положении можно ускорить изменение уставки.

Задайте требуемую температурную уставку

4. Выбор скорости вентилятора

При каждом нажатии кнопки  скорость вентилятора меняется в следующей последовательности: LO (Низкая), MED (Средняя), HI (Высокая), AUTO (Автоматическая)

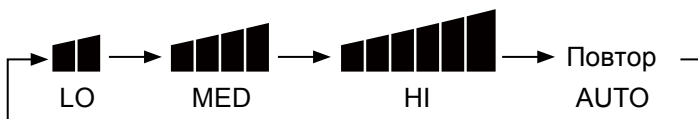

Кондиционер будет работать с той скоростью вентилятора, которая отображается на дисплее. Если выбрана скорость AUTO, скорость автоматически регулируется в соответствии с температурой в помещении.

5. SWING - качание створок жалюзи вверх-вниз

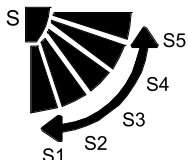

При нажатии кнопки  выполняется вход в режим

автосвинга с качанием створки жалюзи вверх-вниз с циклическим переходом через угловые позиции от S1 до S5, отображаемые на иконке дисплея. При повторном нажатии кнопки створка жалюзи остановится в текущей на данный момент позиции, а иконка вертикального свинга исчезнет с дисплея.



6. SWING - качание створок жалюзи вправо-влево

При каждом нажатии кнопки  угол наклона вертикальных

жалюзи (направление воздушного потока) циклично меняется, что отображается на дисплее пульта следующим образом:







7. Форсированный режим TURBO

При нажатии кнопки  на дисплее пульта высветится иконка . В форсированном режиме Turbo вентилятор работает на высокой скорости. Повторным нажатием кнопки  режим Turbo отменяется.

Примечание: данная функция действует только в режимах COOL (Охлаждение) и HEAT (Обогрев).



8. Функция HEALTH («Здоровый климат»)

(1) Если кондиционер включен, то при нажатии кнопки , функция активизируется, а на дисплее отображается иконка . При повторном нажатии кнопки  функция отменяется.

(2) Если кондиционер выключен, то нажатием кнопки  осуществляется вход в режим FAN (Вентиляция), а на дисплее отображается значок .



9. Функция SLEEP («Комфортный сон»)

(1) Кнопка  действует только в том случае, если кондиционер включен.

(2) При нажатии кнопки  на дисплее пульта станет отображаться . Длительность действия функции «Комфортный сон» фиксирована и равна 8 часам. При повторном нажатии кнопки функция SLEEP отменяется.

(3) Функция не действует в режиме FAN (Вентиляция).

10. Функция HEATER («Электронагрев»)

При нажатии кнопки  на дисплее пульта станет отображаться иконка .



При повторном нажатии кнопки  иконка  перестает отображаться, а функция HEATER отменяется.

Функция действует только в режимах AUTO (Автоматический) и HEAT (Обогрев).

11. TIMER (Работа по программе таймера)

Если кондиционер включен, то задать можно только программу TIMER OFF (Выключение по таймеру), если кондиционер выключен, то задать можно только программу TIMER ON (Включение по таймеру).

Нажатием кнопки  выполняется вход в меню программирования Включения или Выключения по таймеру в зависимости от того, в каком статусе (Вкл. или Выкл.) находится кондиционер.

При входе в меню программирования на дисплее станет мигать иконка Timer ON/OFF. Первоначальное значение временного диапазона по таймеру - 0:5 часа. Нажатием кнопки  задаваемое значение времени увеличивается с интервалом 0,5 часа. Если кнопку  удерживать, скорость настройки увеличивается.

После окончания настройки нажмите кнопку  для подтверждения заданного значения и начала отсчета времени для включения или выключения по таймеру.

12. EXTRA FUNCTION - Дополнительные функции

(1) При каждом нажатии кнопки  на дисплее пульта будет мигать иконка выбранной функции с переходом по циклу:

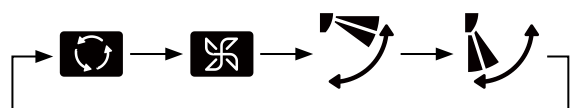

(2) После выбора требуемой функции нажмите кнопку  для подтверждения выбора. При отсутствии каких-либо действий в течение 5 сек. выполняется автоматический выход из меню дополнительных функций.

Установка элементов питания

1. Снимите заднюю крышку пульта дистанционного управления, слегка надавив на нее большим пальцем.
2. Вставьте батареи (размер AAA, 1.5 V) в соответствии с указанной полярностью (+),(-)
3. Закройте крышкой батарейный отсек.

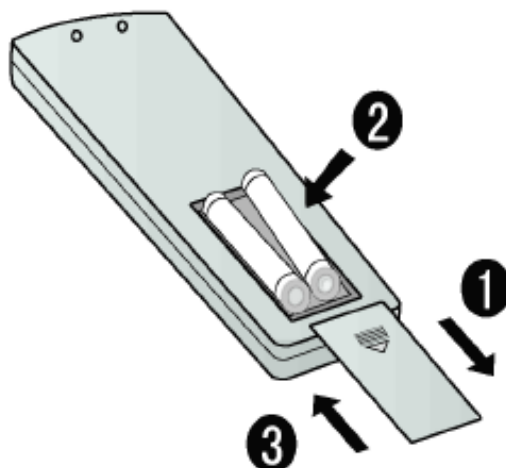

Внимание!

При использовании беспроводного пульта дистанционного управления расстояние до кондиционера не должно превышать метров.

Если в комнате установлены люминесцентные лампы или радиотелефон, то пульт дистанционного управления может работать неправильно. В этом случае следует сократить дистанцию между пультом управления и кондиционером, приблизив его к отверстию приемника.

Замените батареи в пульте дистанционного управления если символы на дисплее пульта горят слишком ярко или наоборот - недостаточно ярко.

Если на дисплее пульта не отображаются изменения настроек, извлеките батарейки из батарейного отсека и через 2 секунды установите их обратно.

Если после установки батареек на дисплее не отображается информация, нажмите кнопку СБРОС. Извлеките из пульта дистанционного управления батареи, если он не будет использоваться в течение долгого времени.

Важно!

- Пульт предназначен для работы в жилых, коммерческих и производственных зонах;
- Перевозить и хранить продукт необходимо в заводской упаковке, согласно указанным на ней манипуляционным знакам. При погрузке, разгрузке и транспортировке и соблюдайте осторожность.
- Транспорт и хранилища должны обеспечивать защиту продукта от атмосферных осадков и механических повреждений.
- Продукт должен храниться в помещениях с естественной вентиляцией при отсутствии в воздухе кислотных и других паров, вредно действующих на материалы продукта.
- Продукция соответствует требованиям технических регламентов таможенного союза. Декларация о соответствии № ЕАЭС N RU Д-СН.РА01.В.89617/21 от 21.09.2021 действует до 20.09.2026.
- При возникновении проблем или обнаружении неисправности обратитесь в авторизованный сервисный центр.

Технические параметры:

Вес (грамм)	- 55.2
Размеры (мм.)	- 135*47*21
Напряжение питания (вольт)	- 3
Рабочая частота сигнала (кГц)	- 38
Ток покоя (мА)	- ≤35

Основные части и функции

Внутренний блок

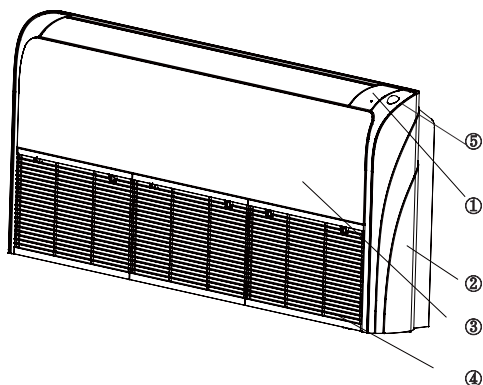

Модель с панелью управления 1

- (1) Панель управления
- (2) Крышка
- (3) Передняя панель
- (4) Воздухозаборная решетка (за ней установлен фильтр)
- (5) Датчик присутствия
- (6) Светодиод функционирования RUNNING
- (7) Светодиод таймера TIMER
- (8) Светодиод электропитания POWER
- (9) Аварийный выключатель
- (10) Ресивер ИК-сигналов

Панель управления 1

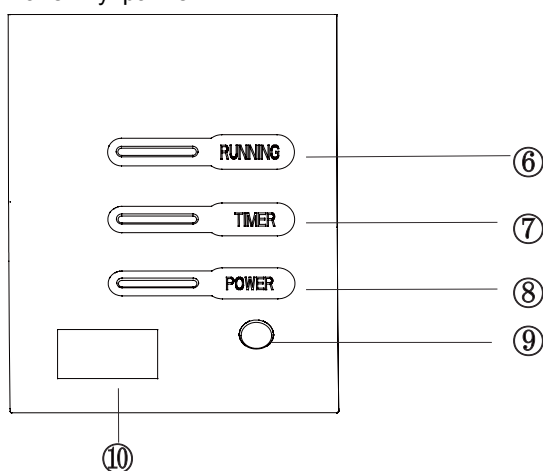

Модель с панелью управления 2

- (1) Панель управления
- (2) Крышка
- (3) Передняя панель
- (4) Воздухозаборная решетка (за ней установлен фильтр)
- (5) Датчик присутствия
- (6) Светодиод WIFI
- (7) Дисплей
- (8) Аварийный выключатель
- (9) Ресивер ИК-сигналов

Панель управления 2

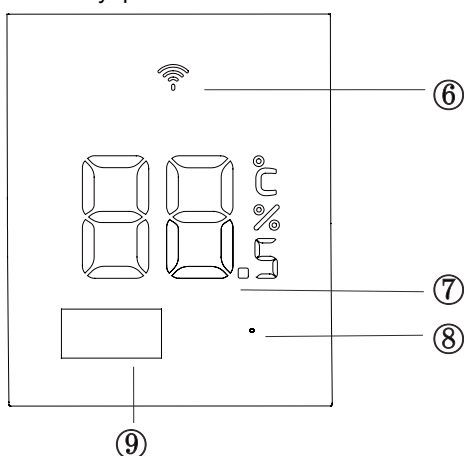

Примечание:

- 1. Для блоков с проводным пультом управления рабочий статус кондиционера контролируется по проводному пульту, а не по панели управления. В случае задания функции TIMER светодиод TIMER на встроенной панели блока высвечиваться не будет.
- 2. Типы используемых панелей отличаются для разных моделей блоков.

Особенности режима обогрева

Функция «HOT KEEP» («Удержание обогрева»)

Функция «HOT KEEP» активизируется в следующих случаях:

- **Запуск режима обогрева**

Для предотвращения подачи из кондиционера холодного воздуха сразу же после включения режима обогрева, вентилятор внутреннего блока останавливается. По прошествии 2-3 минут кондиционер автоматически переходит в стандартный режим обогрева.

- **Активизация функции оттаивания (в режиме обогрева)**

При обмерзании теплообменника испарителя режим обогрева автоматически приостанавливается на 5-12 минут примерно раз в час. При этом активизируется функция оттаивания. После ее окончания кондиционер автоматически переходит в стандартный режим обогрева.

- **Управление температурой в помещении**

При увеличении температуры в помещении выше заданного значения скорость вентилятора автоматически снижается до полной его остановки. Как только температура в помещении снизится, кондиционер автоматически переходит в стандартный режим обогрева.

Особенности режима обогрева

- **Обогрев по принципу теплового насоса**

При обогреве по принципу теплового насоса тепловая энергия забирается из наружного воздуха и передается воздуху помещения. Теплообменник внутреннего блока выполняет при этом роль конденсатора.

- **Функция оттаивания**

Во время действия режима обогрева постепенно происходит обмерзание теплообменника наружного блока (испарителя). По мере накопления наледи снижается эффективность нагрева, поэтому автоматически активизируется функция оттаивания, во время действия которой режим обогрева прерывается.

- **Зависимость температуры наружного воздуха и теплопроизводительности**

Теплопроизводительность теплового насоса уменьшается при снижении температуры наружного воздуха, поэтому если теплопроизводительность будет недостаточной для обогрева помещения необходимо помимо кондиционера использовать дополнительный нагревательный прибор.

- **Время прогрева помещения**

Поскольку для прогрева всего объема помещения с помощью циркулирующего через кондиционер воздушного потока требуется определенное время, рекомендуется включать режим обогрева заранее.

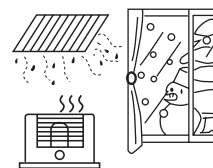

Уход за кондиционером

Чистка воздушного фильтра

1. Извлеките воздушный фильтр из-за воздухозаборной решетки, потянув его вверх.
2. Очистите воздушный фильтр: удалите пыль с фильтра пылесосом или промойте его. После мытья высушите воздушный фильтр в месте, защищенном от прямых солнечных лучей.
3. Снова установите воздушный фильтр в воздухозаборную решетку. Нажимайте на две фиксирующие кнопки на фильтре, пока не услышите щелчок.

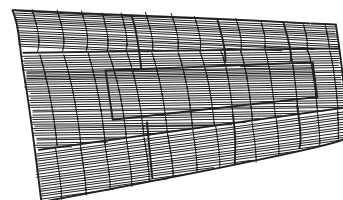





Уход за внутренним блоком

- При длительной эксплуатации кондиционера внутри блока могут скапливаться загрязнения, снижая его производительность. Поэтому, помимо выполнения плановых работ по чистке и уходу, рекомендуется регулярно проверять кондиционер на наличие загрязнений. Для получения дополнительной информации обратитесь к специалистам авторизованной сервисной службы.
- Во время чистки корпуса не используйте воду с температурой выше 40 ° C, а также агрессивные абразивные чистящие средства или летучие вещества, такие как бензин или растворители.
- Не подвергайте корпус блока воздействию жидких инсектицидов или лака для волос.
- Если вы не планируете эксплуатировать кондиционер в течение месяца или более, для просушки внутренних компонентов кондиционера включите его на полдня в режиме FAN (Вентиляция) при ясной солнечной погоде.







Возможные неисправности

Нижеперечисленные ситуации не являются неисправностью или сбоем в работе

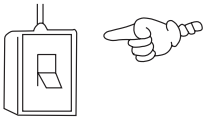
<p>Слышен звук льющейся жидкости.</p> 	<p>При запуске кондиционера или его остановке, а также и во время работы могут быть слышны свистящие или шипящие звуки, вызванные перетеканием хладагента по трубам.</p>
<p>Слышны потрескивание и пощелкивание.</p>	<p>Во время функционирования кондиционера могут быть слышны потрескивание и пощелкивание. Этот посторонний шум вызван расширением и сжатием корпуса кондиционера при перепадах температур.</p>
<p>Ощущаются посторонние запахи.</p>	<p>Рециркулирующий в системе кондиционирования воздух может вобрать в себя запах, например, табачного дыма или краски.</p>
<p>Туман или облако пара выходят из внутреннего блока при его функционировании.</p>	<p>Такое явление может возникнуть, если кондиционер установлен в месте с высокой концентрацией масляных паров, например, в ресторане.</p>
<p>Во время режима Охлаждения кондиционер переключается на режим Вентиляции.</p>	<p>Для предотвращения обмерзания теплообменника внутреннего блока кондиционер на некоторое время переключается на режим Вентиляции, а затем автоматически возвращается в режим Охлаждения.</p>
<p>Кондиционер не перезапускается после остановки.</p> <p>Не включается?</p> 	<p>Несмотря на то, что кнопка ON/OFF кондиционера установлена в позицию ON (Включено), кондиционер не возобновит работу в режимах Охлаждения, Сушения или Обогрева в течение 3 минут после остановки компрессора, чтобы обеспечить его защиту от частых запусков.</p> <p>Подождите 3 минуты</p> 
<p>В режиме Сушения не изменяется температура выходящего воздуха и скорость вентилятора.</p>	<p>В режиме Сушения скорость вентилятора может автоматически постепенно уменьшаться, если температура воздуха в помещении слишком низкая.</p>
<p>В режиме Обогрева над наружным блоком поднимается облако пара или из блока капает вода.</p> 	<p>Для удаления обледенения теплообменника наружного блока запускается функция оттаивания.</p> 
<p>При выключении кондиционера после режима Обогрева вентилятор внутреннего блока продолжает работать.</p>	<p>После отключения кондиционера в режиме Обогрева вентилятор внутреннего блока будет работать до тех пор, пока блок не охладится.</p>

Возможные неисправности

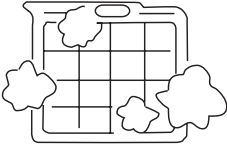
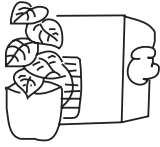
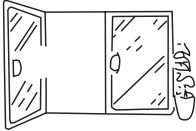
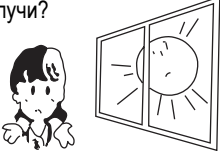
Прежде, чем обращаться в сервисную службу при возникновении нижеследующих неисправностей кондиционера, сначала выполните указанные в таблице проверки:

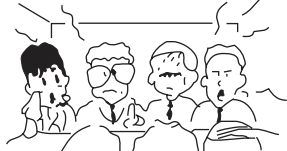
Кондиционер не запускается		
<p>Кондиционер подключен к источнику питания?</p>  <p>Сетевой рубильник разомкнут, т.е. не установлен в позицию ON.</p>	<p>Сетевое электропитание в норме?</p>  <p>Сбой подачи питания.</p> 	<p>Сработало устройство защитного отключения?</p> <p>Это очень опасная ситуация. Необходимо сразу же отключить кондиционер от источника питания и связаться с дилерской сервисной службой.</p>
Недостаточное охлаждение и нагрев		
<p>Рабочие параметры системы управления заданы правильно?</p>  <p>Температура</p>	<p>Не загрязнен ли воздушный фильтр?</p> 	<p>Не заграждены ли решетки забора и выхода воздуха любого из блоков?</p> 
<p>Не направлены ли вверх горизонтальные жалюзи (в режиме обогрева)?</p>	<p>Не оставлены ли открытыми окна или двери?</p> 	
Недостаточное охлаждение		
<p>Не попадают ли в помещение прямые солнечные лучи?</p> 	<p>Не присутствуют ли в помещении какие-либо источники тепла?</p> 	<p>Слишком много людей в помещении?</p> 
<p>В режиме Обогрева из кондиционера выходит холодный воздух. Не находится ли кондиционер в режиме ожидания?</p>		

Если после проведения вышеуказанных проверок и устранения возможных причин неисправностей проблема, все-таки, существует, незамедлительно выключите кондиционер и обратитесь в региональный сервисный центр. Так же следует поступить и в следующих случаях:

- Частое перегорание плавких предохранителей или срабатывание автоматических выключателей.
- Сильный капеж воды при работе в режимах Охлаждения/Осушения.
- Нехарактерный шум или некорректная работа кондиционера.

Возможные неисправности

При возникновении неисправности вентилятор внутреннего блока отключается. Код неисправности наружного блока можно определить по вспышкам светодиода на панели индикации внутреннего блока +20 следующим образом: если код ошибки наружного блока М (десятеричная система), на дисплее проводного пульта управления будет отображаться код «М+20 (десятеричный), преобразованный в шестнадцатеричную систему. Например, код неисправности наружного блока - 2, тогда на дисплее пульта будет в мигающем режиме отображаться код 16 (2→2+20=22 → преобразование 22 в шестнадцатеричную систему = 16)

Ta: датчик температуры окружающего воздуха

Tm: датчик температуры в теплообменнике

КОДЫ НЕИСПРАВНОСТЕЙ НАРУЖНОГО БЛОКА			
Код	Неисправность	Возможная причина неисправности	Примечание
1	Неисправность EEPROM	Повреждение чипа EEPROM или ошибка данных или неисправность соответствующей цепи	Не сбрасывается
2	Детекция перегрузки по току аппаратной частью модуля PIM	Перегрузка по току, определяемая аппаратной частью модуля PIM (интеллектуального силового модуля)	Сбрасывается
3	Токовая перегрузка компрессора при снижении нагрузки	Перегрузка по току во время снижения нагрузки компрессора	Не сбрасывается
4	Ошибка связи между платой управления и приводным модулем компрессора	Плата управления не может связаться с приводным модулем компрессора в течение 4 минут	Сбрасывается
5	Детекция платой управления токовой перегрузки компрессора	Перегрузка по току компрессора, определяемая платой управления.	Не сбрасывается
6	Высокое напряжение в цепи DC или AC	Напряжение электропитания приводного модуля превышает 280 В AC или напряжение DC шины DC-BUS превышает 390 В DC.	Сбрасывается
7	Неисправность цепи детекции тока приводного модуля компрессора	Повреждение цепи детекции тока приводного модуля компрессора.	Не сбрасывается
8	Срабатывание защиты по слишком высокой температуре нагнетания	Температура нагнетания компрессора выше 115 ° C, ошибка сбрасывается, если в течение 3 минут температура опустится ниже 115 ° C. При повторении ошибки 3 раза в течение 1 часа неисправность подтверждается	Не сбрасывается
9	Неисправность DC-электродвигателя вентилятора	Поврежден или не подключен DC-электродвигатель вентилятора или неисправна соответствующая цепь. При повторении ошибки 3 раза в течение 30 минут неисправность подтверждается.	Не сбрасывается
10	Неисправность датчика температуры оттаивания Te наружного блока	Температура, регистрируемая датчиком, ниже -55 ° C или выше 90 ° C или выявлено короткое замыкание или обрыв цепи.	Сбрасывается
11	Неисправность датчика темп. всасыв. Ts		
12	Неисправность датчика температуры окружающего воздуха Ta	Температура, регистрируемая датчиком, ниже -40 ° C или выше 90 ° C или выявлено короткое замыкание или обрыв цепи.	Сбрасывается
13	Неисправность датчика температуры нагнетания Td	Температура, регистрируемая датчиком, ниже -40 ° C или выше 150 ° C или выявлено короткое замыкание или обрыв цепи.	Сбрасывается
14	Высокое напряжение в цепи контура PFC	Детекция повышенного напряжения в цепи контура коррекции коэффициента мощности приводного модуля.	Сбрасывается
15	Ошибка связи между внутренним и наружным блоками	Плата управления наружного блока не может связаться с платой управления внутреннего блока более 4-х минут.	Сбрасывается
16	Недостаток хладагента или закупоривание линии нагнетания	Перепад между T нагнет. и всасыв. Td-Ts ≥ 80 ° C через 10 мин после запуска компрессора. Если 3 раза за 1 час, неисправн. подтверждается.	Не сбрасывается
17	Ошибка реверсирования 4-ходового клапана	Перепад между температурой теплообменника внутреннего блока и температурой в помещении Tm-Ta1 ≥ 5 ° C через 10 минут после запуска компрессора. Если 3 раза за 1 час неисправн. подтверждается.	Не сбрасывается
18	Рассинхронизация электродвигателя компрессора	Рассинхронизация ротора, вызванная перегрузкой, резкими колебаниями нагрузки или неисправностью цепи датчика тока компрессора или отсутствием сигналов одного из затворов инверторного привода.	Не сбрасывается

Возможные неисправности

Код	Неисправность	Возможная причина неисправности	Примечание
19	Низкое напряжение в цепи AC или DC .	Напряжение цепи AC питания приводного модуля ниже 155 В AC или напряжение питания шины DC-BUS приводного модуля ниже 180 В DC.	Сбрасывается
20	Срабатывание защиты по слишком высокой температуре в теплообменнике внутреннего блока.	Температура в трубе теплообменника внутреннего блока T_m выше 63°C , ошибка сбрасывается, если в течение 3 минут температура снижается и становится ниже 52°C	Сбрасывается
21	Срабатывание защиты по слишком низкой температуре, регистрируемой трубным датчиком т/обм. внутр. блока.	Температура в т/обм. слишком низкая, наружный блок останавливается, чтобы предотвратить обледенение т/обм/внутр. блока и подачу слишком холодного воздуха из воздуховыпускного отверстия внутреннего блока.	Сбрасывается
22	Перегрузка по току цепи контура PFC	В цепи контура коррекции коэффициента мощности регистрируется перегрузка по току.	Сбрасывается
23	Слишком высокая температура приводного модуля компрессора	Темп. PIM приводного модуля компрессора выше 90°C . При повторении ошибки 3 раза в течение часа неисправность подтверждается.	Не сбрасывается
24	Ошибка запуска компрессора	Ошибка запуска компрессора (детекция приводным модулем).	Не сбрасывается
25	Слишком высокий потребляемый ток приводного модуля	Потребляемый ток приводного модуля компрессора выше 32 А (модель с двумя вентиляторами) или 27 А (один вентилятор). При повторении ошибки 3 раза в течение 1 часа неисправность подтверждается.	Не сбрасывается
26	Потеря фазы приводного модуля	Потеря фазы электропитания приводного модуля (трехфазное устройство)	Не сбрасывается
27	Ошибка контура детекции потреб. тока	Повреждена цепь детекции потребляемого тока приводного модуля.	Сбрасывается
28	Обрыв цепи компрессора	Отсутствует подключение между компрессором и приводным модулем.	Не сбрасывается
37	Перегрузка по току компрессора, выявляемая приводным модулем	Фазный ток компрессора U или V или W более 27 А (однофазная модель) или 19,1 А (трехфазная модель) возникает во время штатной работы.	Сбрасывается
38	Неисправность датчика температуры окружающей среды приводного модуля	Регистрируемая температура выходит за диапазон от -25°C до 150°C .	Сбрасывается
39	Неисправность датчика температуры T_s в средней части конденсатора	Регистрируемая температура выходит за диапазон от -55°C до 90°C .	Сбрасывается
42	Неисправность реле высокого давления	После 3-х минут работы компрессора регистрируется размыкание цепи реле в течение 30 секунд. При повторении ошибки 3 раза в течение 1 часа неисправность подтверждается.	Не сбрасывается
43	Неисправность реле низкого давления	После 3-х минут работы компрессора регистрируется размыкание цепи реле в течение 60 секунд или в течение 30 секунд в режиме ожидания.	Не сбрасывается
44	Срабатывание защиты по слишком высокой темп. конденсации T_s наруж. бл.	Макс. значение температуры T_s и T_e с более 65°C . При повторении ошибки 3 раза в течение 30 минут неисправность подтверждается.	Не сбрасывается
45	Срабатывание защиты по низкому давлению	Минимальное значение температуры теплообменника внутреннего блока T_m и наружного блока T_s ниже -45°C в режиме охлаждения или минимальное значение температуры T_s и T_e для наружного блока ниже -45°C .	Не сбрасывается

Примечание:

- Код ошибки наружного блока можно определить по вспышкам светодиода LED3 на плате управления наружного блока. Например, если код ошибки 12, светодиод LED3 будет мигать 12 раз.
- <Не сбрасывается>: означает, что ошибка не может быть сброшена, пока не будут выполнены следующие условия:
 - Устранена причина неисправности.
 - Отключено и снова подано электропитание после выполнения пункта а, т.е. устранения неисправности.
- Ошибки наружного блока также могут быть выявлены с помощью интерфейса внутреннего блока. Смотрите руководство для внутреннего блока.

Монтаж кондиционера

ПРЕДУПРЕЖДЕНИЕ

- Монтаж кондиционера должен выполняться только авторизованным дилером или профессиональными монтажниками. Установка кондиционера своими силами может привести к неправильному монтажу и таким проблемам как протечка воды, поражение электрическим током, пожар.

ОСТОРОЖНО

- Кондиционер не должен устанавливаться в средах, содержащих легковоспламеняющиеся газы. Монтаж системы в подобных местах при утечке ЛВГ может привести к возгоранию.
- Во избежание поражения электрическим током необходимо устанавливать автомат защиты от токовой утечки на землю.
- Кондиционер обязательно должен быть заземлен. Провод заземления нельзя подсоединять к водопроводной или газопроводной трубе, фреоновому, молниеотводу, заземлению телефонной линии. Отсутствие или неправильное обустройство заземления кондиционера может привести к поражению электрическим током.
- Для обеспечения естественного отвода конденсата необходимо правильно подсоединить дренажную трубку. Неправильное обустройство дренажного трубопровода может привести к протечкам воды и, как следствие, к порче мебели и другого имущества.
- Электропроводка.
Система должна иметь независимый силовой контур.



Заземление

ВЫБОР МОНТАЖНОЙ ПОЗИЦИИ

- Кондиционер должен устанавливаться в хорошо вентилируемом и легкодоступном месте.
- Не устанавливайте блок в следующих местах во избежание его повреждения:
 - (1) Места с содержанием машинного масла или других масляных паров.
 - (2) Места с высоким содержанием соли в воздухе (прибрежные зоны).
 - (3) Рядом с горячими источниками с высоким содержанием сульфидных газов.
 - (4) Места со значительным перепадом напряжения питающей сети, например, заводы и т. д.
 - (5) В транспортных средствах или на судах.
 - (6) Места с содержанием тяжелого масляного пара или повышенным уровнем влажности.
 - (7) Вблизи источников электромагнитного излучения.
 - (8) Места с содержанием кислотных и щелочных паров.
 - (9) Телевизоры, радио- и акустические приборы и т. д. должны находиться на расстоянии не менее 1 м от внутренних и наружных блоков, кабелей питания, соединительных кабелей, труб. Генерируемые помехи могут вызвать неправильную работу системы управления.
- Выбор монтажной позиции:
 - (1) Монтажная позиция должна выдерживать вес кондиционера и не приводить к увеличению рабочего шума и вибраций.
 - (2) Горячий воздух, поступающий из выходного отверстия наружного блока, и рабочий шум не должны мешать соседям.
 - (3) Вокруг воздуховыпускного отверстия наружного блока не должно быть никаких препятствий.
 - (4) При установке системы кондиционирования в зонах, где существует опасность снежных заносов, необходимо предпринять меры по защите блока.

РЕКОМЕНДАЦИЯ ДЛЯ СПЕЦИАЛИСТОВ МОНТАЖНОЙ ОРГАНИЗАЦИИ

ПРЕДУПРЕЖДЕНИЕ

- (1) Монтаж кондиционера следует выполнять строго в соответствии с инструкциями данного руководства.
- (2) Электромонтажные работы должны выполняться только квалифицированными специалистами-электриками при соблюдении общих и местных правил электробезопасности, а также в строгом соответствии с данной инструкцией.
- (3) При подключении внутренних и наружных блоков используйте кабели указанных в спецификации сечений и типа.
- (4) Не обрезайте кабель питания, не удлиняйте и не укорачивайте его, не меняйте вилку. Не используйте удлинитель.
- (5) Надежно вставьте вилку кабеля питания. Если розетка ослаблена, отремонтируйте ее перед использованием кондиционера.
- (6) До окончания электромонтажных работ нельзя подавать питание на подключаемый блок. Перед выполнением работ по техническому обслуживанию и ремонту блоки должны быть полностью обесточены.
- (7) Следует использовать только оригинальные или разрешенные производителем запасные части и дополнительные принадлежности при выполнении монтажных работ. Использование недопустимых частей и принадлежностей может привести к протечкам воды, утечкам хладагента, поражению электрическим током и пожару.

ВНИМАНИЕ

- (1) Будьте осторожны, чтобы не поцарапать поверхность корпуса во время перемещения кондиционера.
- (2) По окончании монтажных работ проведите инструктаж пользователя кондиционера относительно управления работой и обслуживания кондиционера, основываясь на материале, изложенном в руководстве пользователя.
- (3) Руководство по монтажу должно быть сохранено пользователем для дальнейшего обращения к нему во время работ по техническому обслуживанию или изменению монтажной позиции.

Монтаж кондиционера

ВЫБОР МОНТАЖНОЙ ПОЗИЦИИ

ПРЕДУПРЕЖДЕНИЕ

- Монтажная позиция должна выдерживать вес внутреннего блока. Блок должен быть надежно закреплен во избежание опрокидывания и падения.

ВНИМАНИЕ

- Не устанавливайте блок в местах возможной утечки горючих газов.
- Блок нельзя устанавливать вблизи источников тепла.
- Примите меры предосторожности, чтобы монтажная позиция блока находилась вне досягаемости детей младше 10 лет.

Выбор монтажной позиции, удовлетворяющей нижеследующим требованиям и согласованной с пользователем кондиционера.

- (1) Внутренний блок следует устанавливать на прочной ровной поверхности, не подверженной воздействию вибраций.
- (2) На пути входящего и выходящего воздушного потока кондиционера не должно быть никаких заграждений, воздух должен свободно циркулировать по всему объему помещения.
- (3) Не устанавливайте блок в местах, подверженных воздействию прямых солнечных лучей.
- (4) Монтажная позиция должна обеспечивать простоту подключения к наружному блоку.
- (5) Позиция установки кондиционера должна позволять выполнение беспрепятственного отвода конденсата через дренажную линию.
- (6) При установке блока следует соблюсти монтажные зазоры, указанные в п. «Сервисные и монтажные зазоры».
- (7) Монтажная позиция должна обеспечивать простоту демонтажа воздушного фильтра.

МОНТАЖНЫЕ АКСЕССУАРЫ

Перечисленные далее монтажные аксессуары являются опциональными. Используйте их по мере необходимости.

Клейкая лента
Хомут (L.S) с винтами
Дренажный шланг
Теплоизоляционный материал
Заглушка отверстия для труб
Шпатлевка
Пластиковый зажим

СЕРВИСНЫЕ И МОНТАЖНЫЕ ЗАЗОРЫ

Подпотолочный монтаж

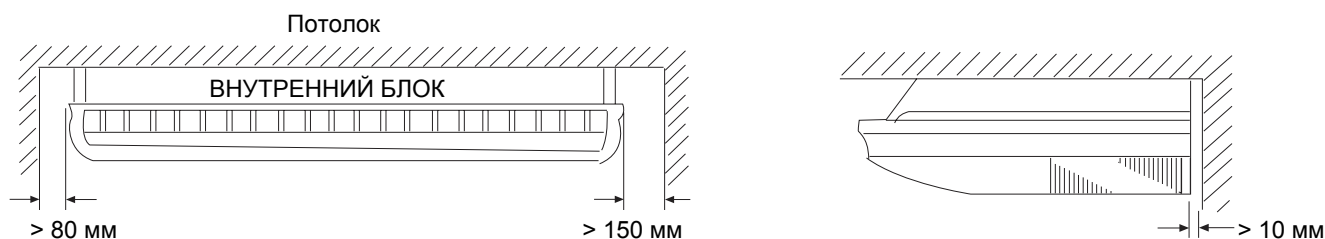

Встраиваемый подпотолочный монтаж

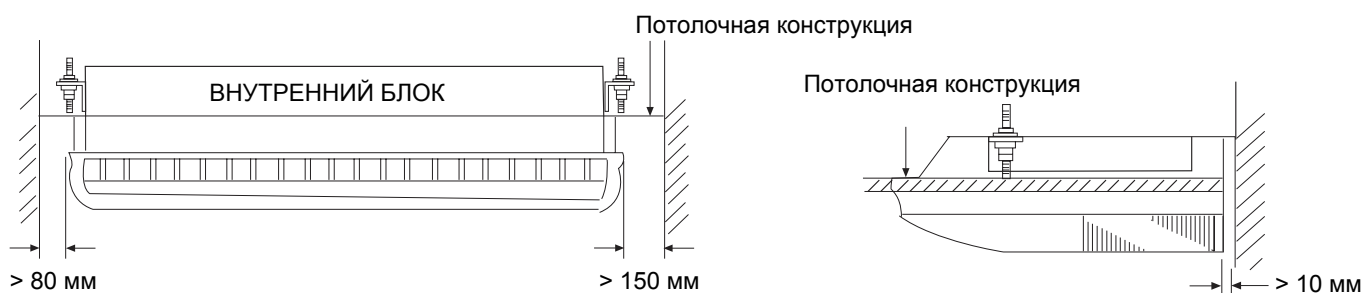

Монтаж кондиционера

МОНТАЖ ВНУТРЕННЕГО БЛОКА

Характеристики соединительного фреонпровода

Модель	Диаметр		Макс. длина	Макс. перепад высот между внутр. и наружным блоками
	Линия жидкости	Линия газа		
AC50S1LG2FA	6,35мм	12,7мм	30м	10м
AC71S1LG2FA	9,52мм	15,88мм	30м	10м
AC105S1LH2FA AC140S1LK2FA	9,52мм	15,88мм	50м	30м
AC160S1LK2FA	9,52мм	19,05мм	70м	30м

Порядок монтажа внутреннего блока

1. Демонтаж воздухозаборной решетки и боковой панели

- (1) Откройте воздухозаборную решетку
- (2) Снимите боковую панель (правую и левую)
- (3) Данная модель блока предусматривает возможность забора свежего воздуха. Информацию о порядке организации подачи свежего воздуха см. в разделе «Забор свежего воздуха».

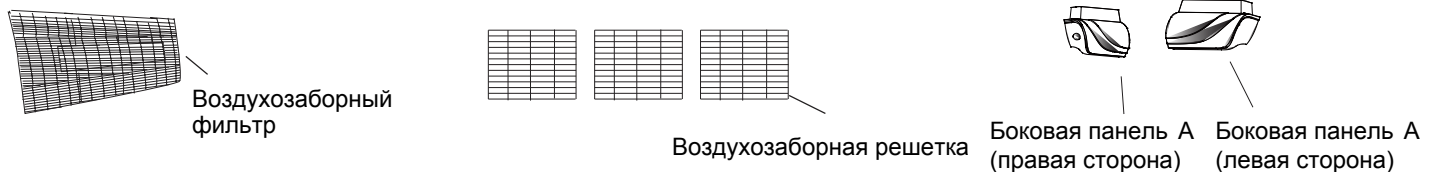

Открытие воздухозаборной решетки

- (1) Нажмите на фиксатор в направлении, указанном стрелкой (см. Рис. 1).
- (2) Откройте воздухозаборную решетку в направлении, указанном стрелкой (см. Рис. 2).

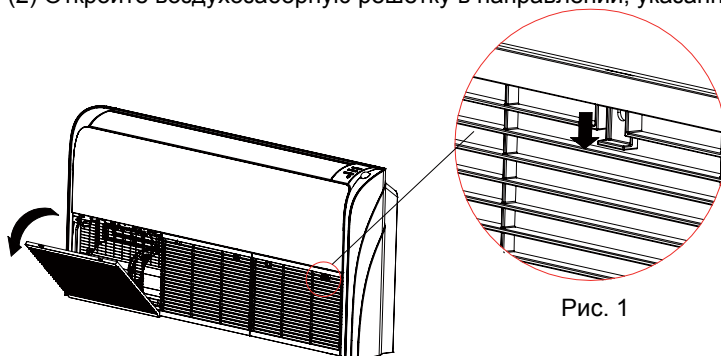

Снятие боковой панели

- (1) Удалите винт.
- (2) Нажмите на боковую панель в направлении, указанном стрелкой.
- (3) Снимите боковую панель.

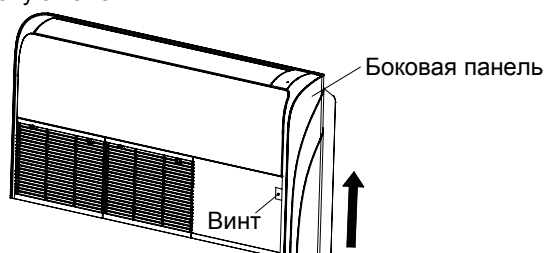

Монтаж кондиционера

Выполните отверстие в воздухозаборной решетке для подвода дренажной трубки

- (1) Инструменты: нож или плоскогубцы.
- (2) Выполните отверстие в воздухозаборной решетке перед подсоединением дренажной трубки, затем пропустите ее через отверстие, как показано на следующей иллюстрации.

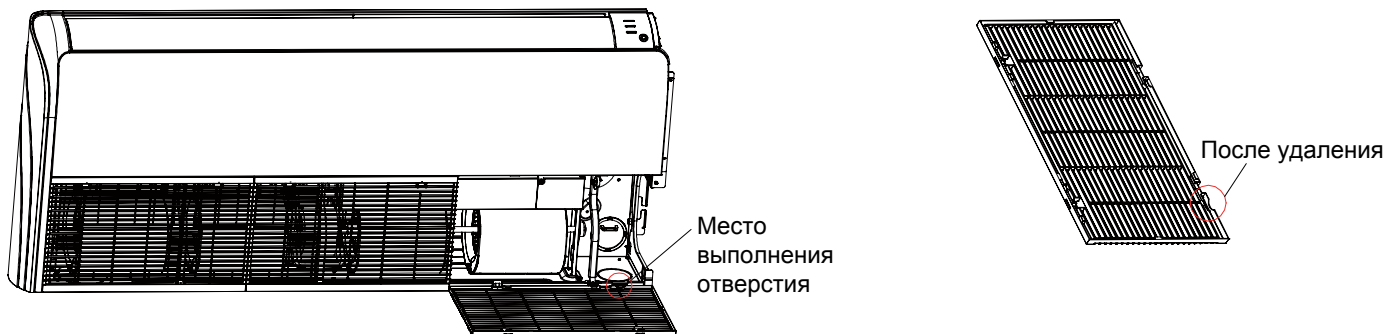

Установка дренажного шланга и соединительного трубопровода

- (1) Способ прокладки и подсоединения трубных линий в случае подпотолочного монтажа показан на рис. ниже.

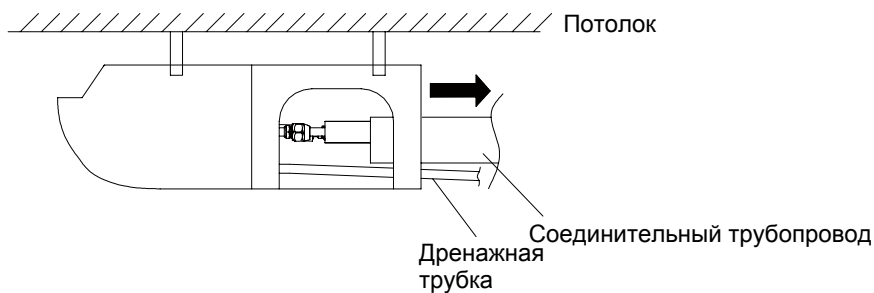

- (2) Способ прокладки и подсоединения трубных линий в случае напольного монтажа показан на рис. ниже.

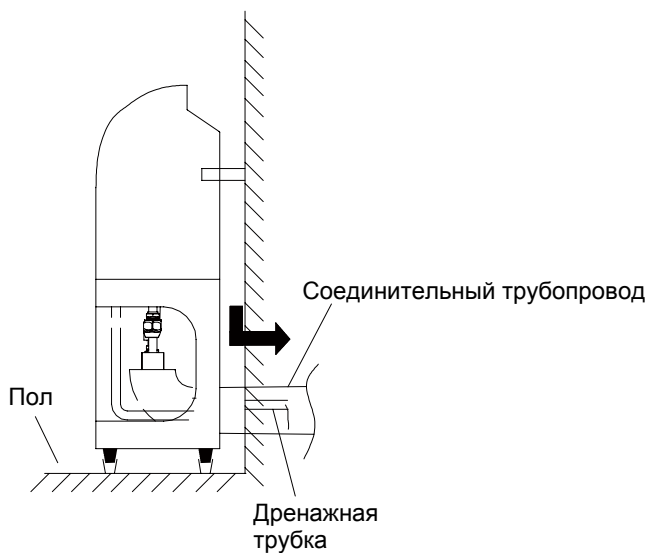

ПРЕДУПРЕЖДЕНИЕ

В случае подпотолочного монтажа сторона В должна располагаться ниже стороны А для упрощения отвода конденсата.

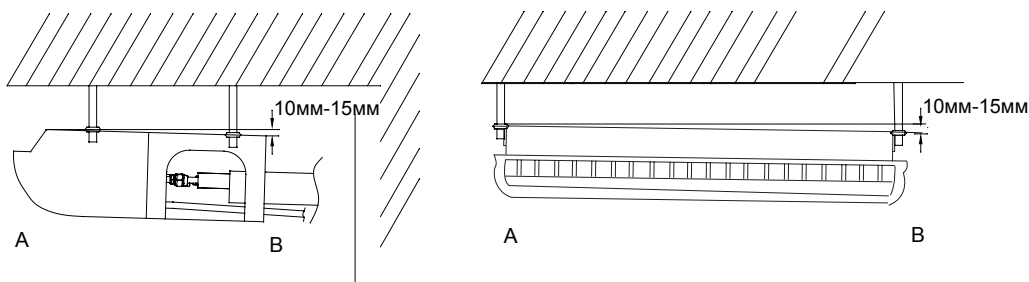

Монтаж кондиционера

2. Расположение подвесных болтов

МОНТАЖНЫЕ РАЗМЕРЫ

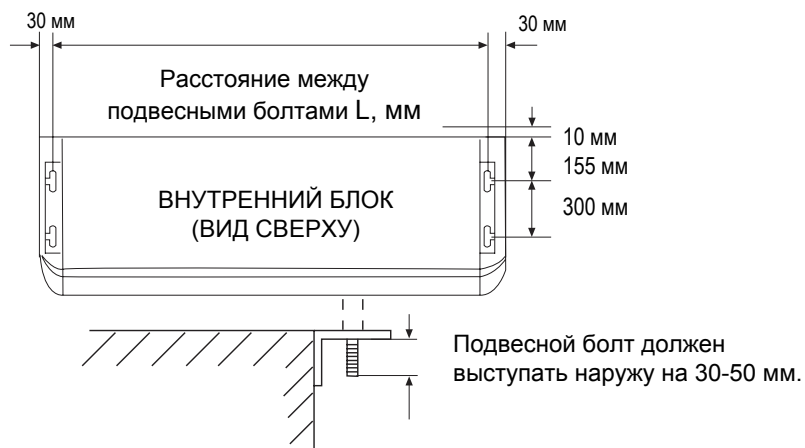

МОДЕЛЬ БЛОКА	L (мм)
AC50S1LG2FA AC71S1LG2FA AC105S1LH2FA	880
AC140S1LK2FA AC160S1LK2FA	1530

ВСТРАИВАЕМЫЙ ПОДПОТОЛОЧНЫЙ МОНТАЖ

Расстояние между подвесными болтами приведено на рисунке ниже.

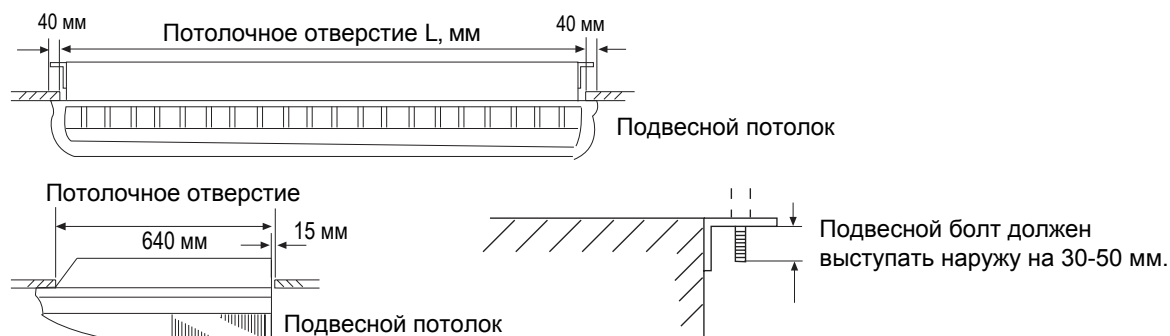

3. Выполнение отверстий и установка подвесных болтов

(1) Просверлите отверстия диаметром 25 мм в местах установки болтов.

В комплект поставки блока входят две специальные гайки. Гайка M10 должна быть приобретена на месте.

(2) Установите болты, затем временно установите специальные гайки А и В и обычную гайку M10 на каждый болт.

Нагрузка на болт: от 980 до 1470 Н (от 100 до 150 кгс).

При использовании анкерных болтов

(1) Просверлите отверстия для анкерных болтов в намеченных монтажных позициях. Обратите внимание, что анкерные болты приобретаются на месте.

(2) Установите анкерные болты, затем временно установите специальную гайку «В» (входит в комплект поставки) и гайку M10, приобретаемую на месте, на каждый болт.

Нагрузка на анкерный болт: от 980 до 1470 Н (от 100 до 150 кгс).

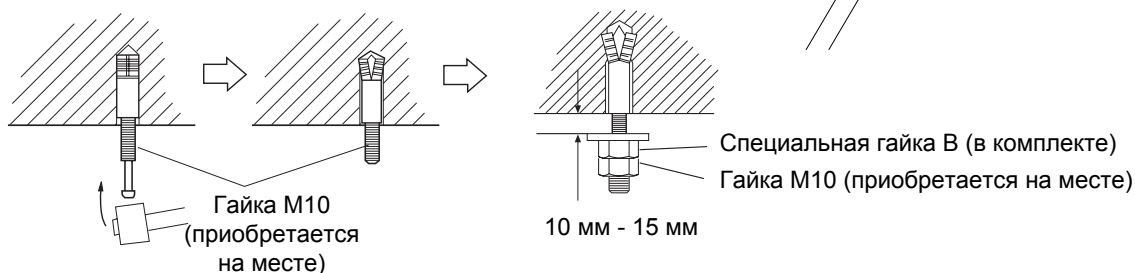
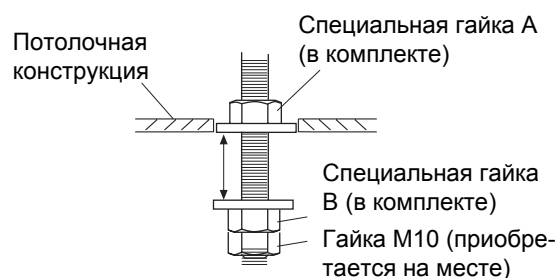

Монтаж кондиционера

4. ПОДВЕШИВАНИЕ ВНУТРЕННЕГО БЛОКА

- (1) Подвесьте внутренний блок таким образом, чтобы подвесные болты вошли в 4 отверстия монтажных кронштейнов, а затем сдвиньте блок по направляющим кронштейна к стене.
- (2) Закрепите внутренний блок на позиции, аккуратно затянув на каждом из болтов специальную гайку В и стандартную гайку М10. Убедитесь в надежной фиксации блока и невозможности его смещения вперед или назад.

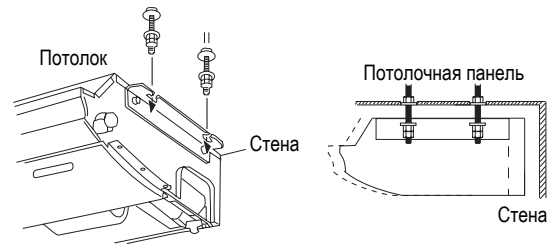

Для встраиваемого подпотолочного монтажа

При встраиваемой подпотолочной установке внутреннего блока необходимо закрепить на нем со всех сторон теплоизоляцию. Если этого не сделать, то существует риск протечки и капеза конденсата.

ВНИМАНИЕ

Нужно обязательно выровнять плоскость расположения внутреннего блока, иначе при работе кондиционера может возникнуть протечка конденсата.

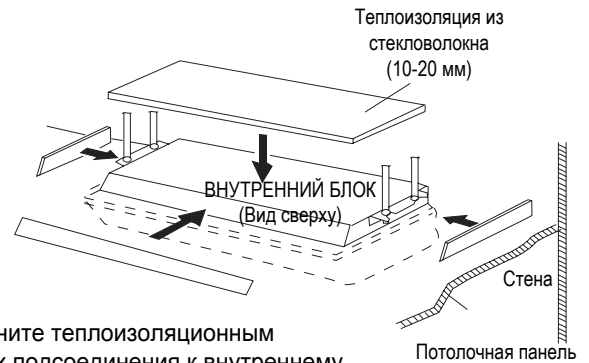

5. ТЕПЛОИЗОЛЯЦИЯ СОЕДИНЕНИЙ ТРУБОПРОВОДОВ

После проверки соединительного трубопровода на утечки хладагента оберните теплоизоляционным материалом (большая и малая накладки) линии трубопровода в двух точках подсоединения к внутреннему блоку. После покрытия соединений теплоизоляцией плотно оберните ее виниловой лентой таким образом, чтобы не оставалось никакого зазора между краями накладки. С обеих сторон теплоизоляционной накладки закрепите нейлоновые хомуты.

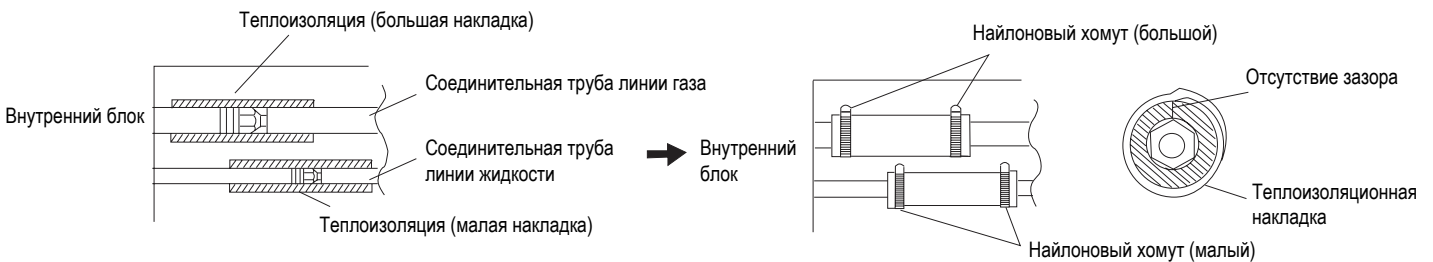

При использовании дополнительной соединительной трубы теплоизоляцию следует накладывать таким же способом как указано выше.

Примечание

При напольном монтаже блока закрепите 4 резиновые опорные ножки (дополнительная принадлежность) на нижней панели блока с помощью четырех винтов 4 x 16 и четырех плоских шайб, как показано на рисунке.

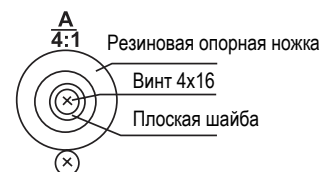
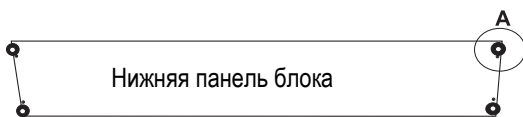

Монтаж кондиционера

МОНТАЖ ДРЕНАЖНОЙ ТРУБКИ

- Дренажную линию нужно располагать с небольшим уклоном вниз (от 1/50 до 1/100) при отсутствии подъемов или петель.
- В качестве дренажной трубки используйте жесткий ПВХ шланг (VP25) с наружным диаметром 38 мм.
- При подсоединении дренажной линии не прилагайте излишнего давления на дренажный патрубок блока.
- Если дренажная линия очень длинная, необходимо устанавливать опоры-фиксаторы. Не нужно использовать воздухоотводчик.
- Ту часть дренажной трубки, которая проходит внутри помещения, необходимо покрыть теплоизоляционным материалом толщиной не менее 8 мм.

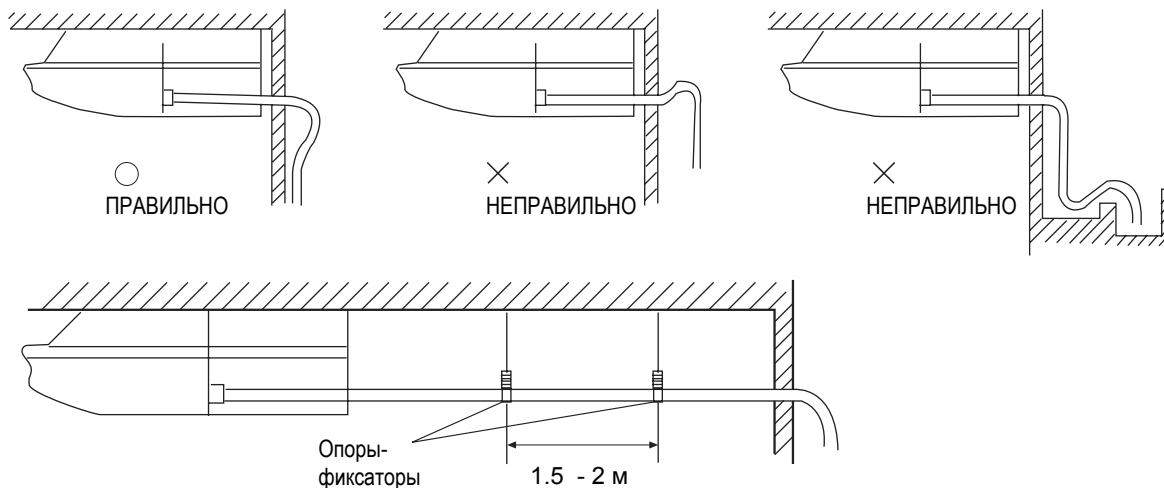

Покрывание теплоизоляцией дренажной трубки

Вырежьте входящий в поставку кусок теплоизоляции по нужному размеру и покройте теплоизоляцией дренажную трубку.

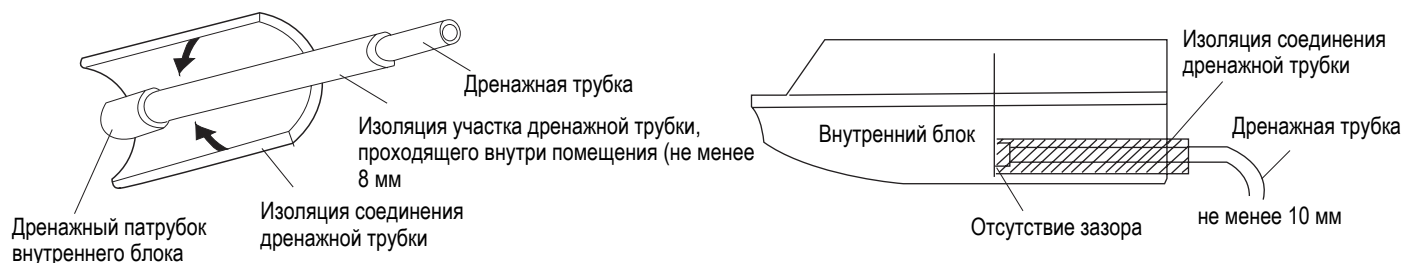

ЭЛЕКТРОПОДКЛЮЧЕНИЕ

А. Подключение кабелей к контактам клеммной колодки

(1) Вывинтите винты

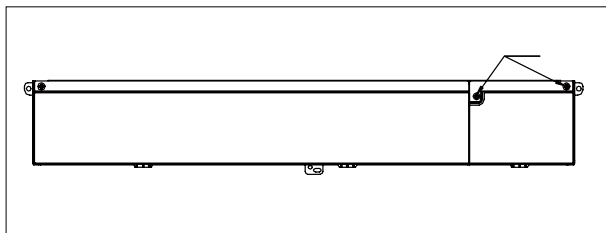

(2) Снимите крышку

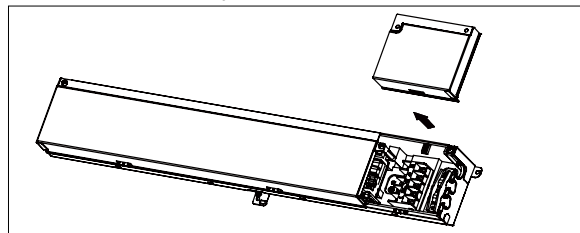

(3) Подсоедините кабели

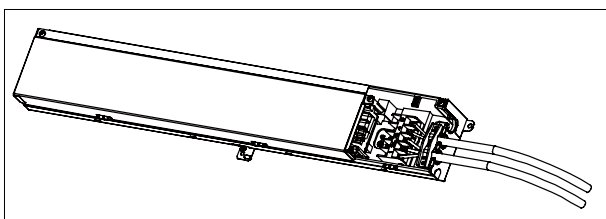

Монтаж кондиционера

В. Одножильный кабель со сплошной жилой (или для F-кабеля)

- (1) Обрежьте кабель кусачками, затем зачистите на конце провода изоляцию примерно на 25 мм, чтобы оголить проводниковую жилу.
- (2) С помощью отвертки вывинтите клеммный винт контакта на клеммной колодке.
- (3) Плоскогубцами согните жилу кабеля таким образом, чтобы образовалась петля.
- (4) Сформируйте петлю, расположите ее на контакте клеммной колодки и плотно затяните отверткой клеммный винт.

С. Многожильный кабель со сплошной жилой

- (1) Обрежьте кабель кусачками, затем зачистите на конце провода изоляцию примерно на 10 мм, чтобы оголить жилы кабеля.
- (2) С помощью отвертки вывинтите клеммный винт контакта на клеммной колодке.
- (3) Используя плоскогубцы или клеммный фиксатор надежно закрепите каждый провод кабеля к круглой клемме.
- (4) Расположите кабель с круглой клеммой на контакте клеммной колодки и плотно затяните отверткой клеммный винт.

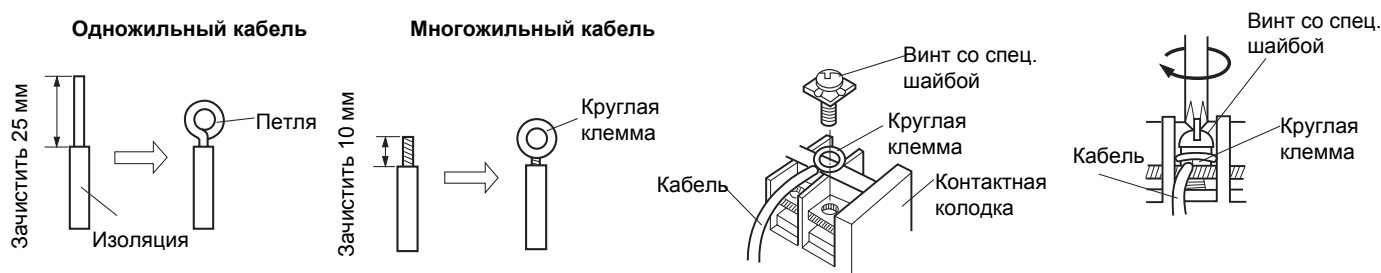

ФИКСАЦИЯ СОЕДИНИТЕЛЬНОГО (МЕЖБЛОЧНОГО) И СИЛОВОГО КАБЕЛЕЙ

Пропустив межблочный и силовой кабели через изоляционную муфту, закрепите ее кабельным зажимом. В качестве изоляционной муфты используйте ПВХ-трубку типа VW-1, толщиной от 0.5 до 1.0 мм.



ТРЕБОВАНИЯ ПО ЭЛЕКТРИКЕ

- При подключении межблочного кабеля соблюдайте соответствие нумерации клемм внутреннего блока и цветовой маркировки проводов соединительного кабеля по аналогии с нумерацией и маркировкой на клеммной панели наружного блока. Невыполнение этого правила может привести к перегоранию электрических компонентов.
- Плотно фиксируйте провода к контактам клеммного блока иначе может произойти возгорание.
- Всегда закрепляйте соединительный кабель кабельным зажимом поверх изоляционной муфты. При истирании изоляции могут происходить токовые утечки.
- Всегда подсоединяйте заземляющий провод.
- В блоке по умолчанию задана температурная компенсация, при напольном монтаже необходимо отменить ее.

СОЕДИНЕНИЕ ВНУТРЕННЕГО И НАРУЖНОГО БЛОКОВ

- (1) Снимите кабельный зажим.
- (2) Обработайте концы межблочного кабеля в соответствии с вышеприведенными указаниями и схемами.
- (3) Подсоедините кабель к контактам клеммной колодки.
- (4) Закрепите кабель кабельным зажимом.
- (5) Зафиксируйте соединение, плотно затянув клеммный винт.

Монтаж кондиционера

Схема электроподключения наружного и внутреннего блока

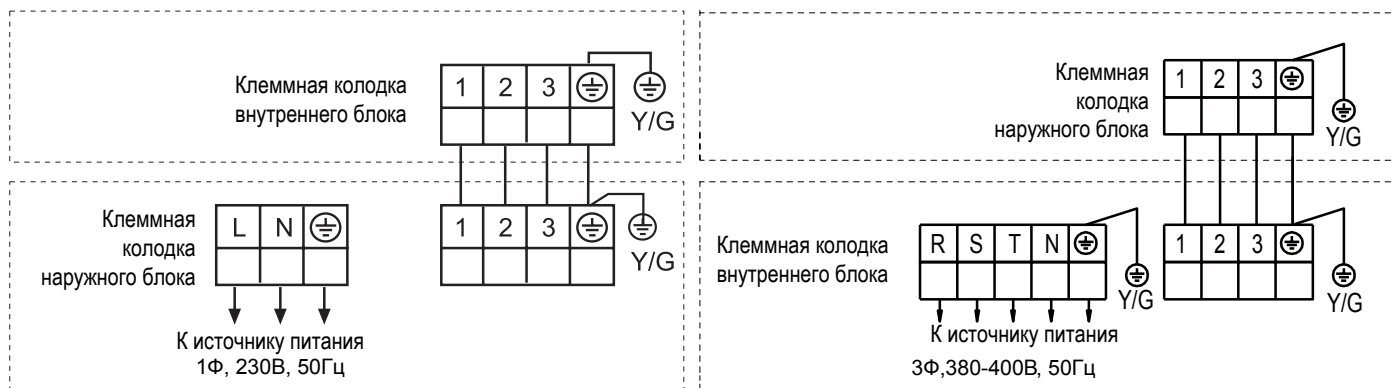

Тип межблочного коммуникационного кабеля: ПВС(ВВГ) 4 x 2,5 мм² (кабель импортной маркировки H05RN-F4G 2.5mm²).

ПРЕДУПРЕЖДЕНИЕ

- ❶ Силовой и межблочный кабели в комплект поставки не входят, приобретаются пользователем самостоятельно.
- ❷ Всегда используйте специальную распределительную цепь и специальную розетку для подачи питания на комнатный кондиционер.
- ❸ Автоматический выключатель и розетка должны соответствовать электрической мощности кондиционера.
- ❹ Сетевой выключатель должен устанавливаться в контуре стационарной проводки и размыкать все полюса кабеля при изолирующем расстоянии между контактами на каждом полюсе не менее 3 мм.
- ❺ Электроподключение кондиционера должно выполняться в соответствии с действующими нормами и правилами по электробезопасности.
- ❻ В силовом контуре необходимо предусмотреть автоматический выключатель с защитой при утечке тока на землю.

ВНИМАНИЕ

- ❶ Источник питания должен быть рассчитан на суммарный ток кондиционера и других электроприборов. Если мощности недостаточно, необходимо поменять электроснабжающую организацию.
- ❷ У кондиционера могут быть проблемы с запуском, если напряжение в сети ниже допустимого. Обратитесь в электро-снабжающую организацию, чтобы сетевое напряжение было увеличено.

ЗАБОР СВЕЖЕГО ВОЗДУХА

1. Выбейте заглушку отверстия забора свежего воздуха, как показано, на рисунке. При встраиваемом подпотолочном варианте монтажа это отверстие должно находиться не сбоку, а сверху блока (см. рисунок)

ВНИМАНИЕ

- ❶ При снятии декоративного корпуса (металлической панели) соблюдайте осторожность, чтобы не повредить внутренние компоненты и окружающие предметы.
- ❷ При выполнении работ с корпусом, соблюдайте осторожность, чтобы не поцарапать об острые края и зазубрины металлического листа.

2. На отверстии забора свежего воздуха установите круглый фланец (опция). При встраиваемом монтаже фланец нужно крепить сверху.

3. Подсоедините к фланцу круглый воздуховод.

4. Загерметизируйте соединение виниловой лентой и т.п., чтобы избежать утечек воздуха из воздуховода.

При встраиваемом варианте монтажа

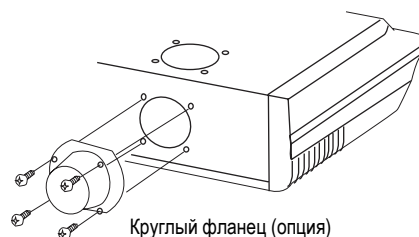
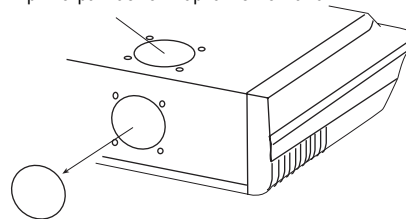

Круглый фланец (опция)

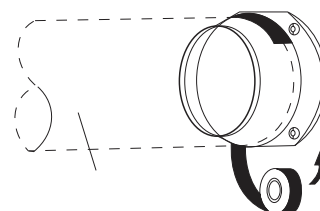

Тестирование

Объекты проверки

1. Внутренний блок

- ⑤ Все кнопки пульта управления работают нормально?
- ⑤ Все светодиоды находятся в рабочем состоянии и могут высвечиваться?
- ⑤ Все жалюзийные створки в порядке?
- ⑤ Отвод конденсата через дренажную линию осуществляется должным образом ?

⑤

2. Наружный блок

- ⑤ Наблюдается ли нехарактерный шум или вибрация во время работы?
- ⑤ Не беспокоит ли соседей шум, поток воздуха или отвод конденсата при работе блока?
- ⑤ Утечки хладагента отсутствуют?

Что необходимо объяснить пользователю согласно руководства по эксплуатации:

- (1) Способ включения и выключения кондиционера, переключение режимов, регулирование температуры, настройка таймера, управление воздушным потоком и другие функции, осуществляемые с помощью пульта управления.
- (2) Выемка и чистка воздушного фильтра, обращение с жалюзийными створками.

Пользователю необходимо передать руководство по эксплуатации и монтажу кондиционера.

Технические характеристики

Модель		Внутренний блок	AC50S1LG2FA	AC71S1LG2FA	AC105S1LH2FA	AC105S1LH2FA	AC140S1LK2FA	AC140S1LK2FA	AC160S1LK2FA	AC160S1LK2FA
Мощность	Охлаждение	Внешний блок	1U50S1LM2FA	1U71S1LR2FA	1U105S1LS2FA	1U105S1LS2FB	1U140S1LN2FA	1U140S1LN2FB	1U160S1LN2FA	1U160S1LN2FB
		БТЕ/ч.	17064	23207	31739	30715	46073	46073	52898	52898
		кВт (мин./макс.)	5 (0.79-5.5)	6.8 (1.7-7.5)	9.3(2.40-10.5)	9.0(2.40-10.5)	13.5(3,1-14.5)	13.5(3,1-14.5)	15.5(4.5-16.5)	15.5(4.5-16.5)
	Обогрев	БТЕ/ч.	18770	24572	34811	35834	49486	49486	54605	54605
		кВт (мин./макс.)	5.5(0.88-6.0)	7.2(1.8-8.0)	10.2(2.78-11.5)	10.5(2.78-11.5)	14.5(3.5-15.5)	14.5(3.5-15.5)	16.0(5.0-18.0)	16.0(5.0-18.0)
Энергопотребление	Охлаждение	кВт (мин./макс.)	1.54(0.3-2.1)	2.12 (0.5-3.0)	3.05 (0.5-4.0)	2.90 (0.5-4.0)	4.49(1.0-6.5)	4.49(1.0-6.5)	5.24(1.0-6.5)	5.24(1.0-6.5)
	Обогрев	кВт (мин./макс.)	1.48(0.5-2.1)	1.99 (0.5-3.0)	3.09 (0.5-4.0)	3.15 (0.5-4.0)	4.25(1.0-6.5)	4.25(1.0-6.5)	5.08(1.0-6.5)	5.08(1.0-6.5)
EER/COP			3.24/3.71	3.21/3.61	3.05/3.3	3.1/3.33	3.01/3.41	3.01/3.41	2.96/3.15	2.96/3.15
Внутренний блок										
Электропитание		Ф/В/Гц	1/230V/50	1/230V/50	1/230V/50	1/230V/50	1/230V/50	1/230V/50	1/230V/50	1/230V/50
Расход воздуха (Выс./Ср./Низ.)		м3/ч	880/750/650	1250/1128/930	1440/1280/980	1440/1280/980	2150/1980/1800	2150/1980/1800/	2250/2000/1850	2250/2000/1850
Внешнее статическое давление		Па	/	/	/	/	/	/	/	/
Уровень звуковой мощности (Выс./Ср./Низ.)		дБ(А)	/	/	/	/	/	/	/	/
Уровень звукового давления (Выс./Ср./Низ./Тих.)		дБ(А)	45/42/39/36	46/43/40/37	52/49/46/43	52/49/46/43	53/50/47/44	53/50/47/44	54/51/48/45	54/51/48/45
Панель	Модель									
	Размер (Ш./Г./В.)	мм.								
	Размер в упаковке (Ш./Г./В.)	мм.								
	Вес Нетто/Брутто	кг.								
Размер (Ш./Г./В.)	мм.	1000/230/680	1000/230/680	1000/230/680	1000/230/680	1650*230*680	1650*230*680	1650/230/680	1650/230/680	1650/230/680
Размер в упаковке (Ш./Г./В.)	мм.	1100/305/779	1100/305/779	1100/305/779	1100/305/779	1750*305*779	1750*305*779	1750*305*779	1750*305*779	1750*305*779
Вес Нетто/Брутто	кг.	26/32	26/32	27/33	27/33	43/51	43/51	43/51	43/51	43/51
Пульт управления	стандартный	YR-HES01	YR-HES01	YR-HES01	YR-HES01	YR-HES01	YR-HES01	YR-HES01	YR-HES01	YR-HES01
	Опция	YR-E17A	YR-E17A	YR-E17A	YR-E17A	YR-E17A	YR-E17A	YR-E17A	YR-E17A	YR-E17A
Внешний блок										
Электропитание		Ф/В/Гц	1/230V/50	1/230V/50	1/230V/50	3/380V-400V/50	1/230V/50	3/380V-400V/50	1/230V/50	3/380V-400V/50
Расход воздуха (макс.)		м3/ч	2500	3000	3500	3500	4200	4200	4500	4500
Уровень звуковой мощности		дБ(А)	/	/	/	/	/	/	/	/
Уровень звукового давления		дБ(А)	53	58	58	58	61	63	63	63
Размер (Ш./Г./В.)		мм.	800×280×530	820×300×597	920*372*760	920*372*760	950/370/965	950/370/965	950/370/965	950/370/965
Размер в упаковке (Ш./Г./В.)		мм.	945×409×625	993×413×685	1085/485/830	1085/485/830	1050×485×1130	1050×485×1130	1050×485×1130	1050×485×1130
Вес Нетто/Брутто		кг.	31/35	38/42	52/57	55/60	84/89	85/90	84/89	85/90
Тип компрессора			Single rotary	Twin rotary	Twin rotary	Twin rotary	Twin rotary	Twin rotary	Twin rotary	Twin rotary
Хладагент			R32	R32	R32	R32	R32	R32	R32	R32
GWP			675 KgCO2 eq.	675 KgCO2 eq.	675 KgCO2 eq.	675 KgCO2 eq.	675 KgCO2 eq.	675 KgCO2 eq.	675 KgCO2 eq.	675 KgCO2 eq.
Диаметр жидкостной трубы		мм.	6.35	9.52	9.52	9.52	9.52	9.52	9.52	9.52
Диаметр газовой трубы		мм.	12.7	15.88	15.88	15.88	15.88	15.88	19.05	19.05
Длина трубы (максимальная)		м.	30	30	50	50	50	50	70	70
Перепад между наружным и внутренним (макс.)		м.	10	10	30	30	30	30	30	30
Заводская заправка		кг.	1.2	1.5	1.7	1.7	2.3	2.3	2.4	2.4
Максимальная длина трубы без дополнительной заправки		м.	7	10	30	30	30	30	30	30
Норма заправки на каждый дополнительный метр трубы		г./м.	20	45	45	45	45	45	45	45
Рабочая температура	Охлаждение	°C	-25~-46	-25~-46	-25~-46	-25~-46	-25~-46	-25~-46	-25~-46	-25~-46
	Обогрев	°C	-15~-24	-15~-24	-15~-24	-15~-24	-15~-24	-15~-24	-15~-24	-15~-24

ГАРАНТИЙНЫЙ ТАЛОН

Уважаемый покупатель!

Корпорация «Хайер» находящаяся по адресу: Офис S401, Хайер бренд билдинг, Хайер Индастри парк Хайтек зон, Лаошан Дистрикт, Циндао, Китай, благодарит Вас за Ваш выбор, гарантирует высокое качество и безупречное функционирование данного изделия при соблюдении правил его эксплуатации. Официальный срок службы на системы Хайер оставляет 7 лет со дня передачи изделия конечному потребителю. Учитывая высокое качество продукции, фактический срок эксплуатации может значительно превышать официальный. Вся продукция изготовлена с учетом условий эксплуатации и прошла соответствующую сертификацию на соответствие техническим требованиям. Рекомендуем по окончании срока службы обратиться в Авторизованный сервисный центр для проведения профилактических работ и получения рекомендаций по дальнейшей эксплуатации изделия.

Во избежание недоразумений, убедительно просим Вас при покупке внимательно изучить инструкцию по эксплуатации, условия гарантийных обязательств и проверить правильность заполнения гарантийного талона. В случае неправильного или неполного заполнения гарантийного талона обратитесь в торгующую организацию. Данное изделие представляет собой технически сложный товар бытового назначения. Если купленное Вами изделие требует специальной установки и подключения, настоятельно рекомендуем Вам обратиться к Авторизованному партнёру Хайер.

Данным гарантийным талоном Корпорация «Хайер» подтверждает принятие на себя обязательств по удовлетворению требований потребителей, установленных действующим законодательством о защите прав потребителей, иными нормативными актами в случае обнаружения недостатков изделия. Однако Корпорация «Хайер» оставляет за собой право отказать как в гарантийном, так и дополнительном сервисном обслуживании изделия в случае несоблюдения изложенных ниже условий.

Условия гарантийного и дополнительного сервисного обслуживания

Гарантийное и дополнительное сервисное обслуживание распространяется только на изделия, укомплектованные гарантийным талоном установленного образца. Корпорация «Хайер» устанавливает гарантийный срок 12 месяцев со дня передачи товара потребителю и производит дополнительное сервисное обслуживание в течение 36 месяцев со дня передачи товара потребителю. Во избежание возможных недоразумений, сохраняйте в течение срока службы документы, прилагаемые к изделию при его продаже (товарный чек, кассовый чек, инструкция по эксплуатации, гарантийный талон). Дополнительное сервисное обслуживание изделия — бесплатное для потребителя устранение недостатков изделия, возникших по вине Изготовителя. Данная услуга оказывается только при предъявлении владельцем изделия товарного и кассового чеков, иных документов, подтверждающих факт покупки изделия.

Гарантийное сервисное обслуживание производится исключительно Авторизованными партнёрами Хайер. Полный список Авторизованных партнёров на территории ЕАЭС вы можете узнать в Информационном центре «Хайер» по телефонам:

8-800-250-43-05 - для Потребителей из России (бесплатный звонок из регионов России)
8-10-800-2000-17-06 - для Потребителей из Беларуси (бесплатный звонок из регионов Беларуси)
0-800-308-989 - для Потребителей из Украины (бесплатный звонок из регионов Украины)
00-800-2000-17-06 - для Потребителей из Узбекистана (бесплатный звонок из регионов Узбекистана)

или на сайте: www.haier-europe.com или сделав запрос по электронной почте: help@haieronline.ru.

Данные Авторизованных партнёров могут быть изменены, за справками обращайтесь в Информационный центр «Хайер».

Гарантийное и дополнительное сервисное обслуживание не распространяется на изделия, недостатки которых возникли вследствие:

- нарушения потребителем условий и правил эксплуатации, хранения и/или транспортировки товара;
- неправильной установки и/или подключения изделия;
- нарушения технологии работ с холодильным контуром и электрическими подключениями, как и привлечение к монтажу Изделия лиц, не имеющих соответствующей квалификации, подтвержденной документально;
- отсутствия своевременного технического обслуживания Изделия в том случае, если этого требует инструкция по эксплуатации;
- применения моющих средств, несоответствующих данному типу изделия, а также превышения рекомендуемой дозировки моющих средств;
- использования изделия в целях, для которых оно не предназначено;
- действий третьих лиц: ремонт или внесение несанкционированных изготовителем конструктивных или схмотехнических изменений не уполномоченными лицами;
- отклонений от Государственных Технических Стандартов (ГОСТов) и норм питающих сетей;
- действия непреодолимой силы (стихия, пожар, молния т. п.);
- несчастных случаев, умышленных или неосторожных действий потребителя или третьих лиц;
- если обнаружены повреждения, вызванные попаданием внутрь изделия посторонних предметов, веществ, жидкостей, насекомых, продуктов жизнедеятельности насекомых;

Гарантийное и дополнительное сервисное обслуживание не распространяется на следующие виды работ:

- установка и подключение изделия на месте эксплуатации;
- инструктаж и консультирование потребителя по использованию изделия;
- очистка изделия снаружи либо изнутри.

Гарантийному и дополнительному сервисному обслуживанию не подлежат ниже перечисленные расходные материалы и аксессуары:

- фильтры для кондиционеров;
- пульты управления, аккумуляторные батареи, элементы питания;
- документация, прилагаемая к изделию.

Периодическое обслуживание изделия (замена фильтров и т. д.) производится по желанию потребителя за дополнительную плату.

Важно! Отсутствие на приборе серийного номера делает невозможной для Производителя идентификацию прибора и, как следствие, его гарантийное обслуживание. Запрещается удалять с прибора заводские идентифицирующие таблички. Отсутствие заводских табличек может стать причиной отказа выполнения гарантийных обязательств.

Официальное наименование	Город	Телефон для клиента	Адрес
Закрытое акционерное общество «Единая служба сервиса А-Айсберг»	Москва	8-800-250-43-05	127644, г. Москва, ул. Вагоноремонтная, д. 10, стр. 1
Общество с ограниченной ответственностью «Авторизованный Центр «Пионер Сервис»	Санкт-Петербург	8-800-250-43-05	191040, г. Санкт-Петербург, Лиговский пр-кт, д. 52 лит. А
Общество с ограниченной ответственностью «Архсервис-центр»	Архангельск	8-800-250-43-05	163000 г. Архангельск, ул. Воскресенская, д. 85
Общество с ограниченной ответственностью «Техинсервис»	Сочи	8-800-250-43-05	354068, г. Сочи, ул. Донская, 3
Общество с ограниченной ответственностью «ТехноВидеоСервис»	Казань	8-800-250-43-05	420100, г. Казань, ул. Проточная д.8
Общество с ограниченной ответственностью ДОМСЕРВИС	Владимир	8-800-250-43-05	600017, г. Владимир, ул. Батурина, д. 39
Общество с ограниченной ответственностью ТРАНССЕРВИС-Краснодар	Краснодар	8-800-250-43-05	350058, г. Краснодар, ул. Кубанская, 47
Общество с ограниченной ответственностью ТРАНССЕРВИС-Н. Новгород	Нижний Новгород	8-800-250-43-05	603098, г. Нижний Новгород, ул. Артельная, д. 29
Общество с ограниченной ответственностью ТРАНССЕРВИС-Екатеринбург	Екатеринбург	8-800-250-43-05	г. Екатеринбург, ул. Шарташская д 10
Общество с ограниченной ответственностью «Циклон»	Омск	8-800-250-43-05	644042, г. Омск, пр.К. Маркса 34а, оф. 410
Общество с ограниченной ответственностью «ГлавБытСервис»	Томск	8-800-250-43-05	г. Томск, ул. Маяковская 25/7
Общество с ограниченной ответственностью «Сервисбыттехника»	Оренбург	8-800-250-43-05	460044, г. Оренбург, ул. Конституции, д. 4
Общество с ограниченной ответственностью «Сибсервис»	Новокузнецк	8-800-250-43-05	654066, г. Новокузнецк, ул. Грдины, д. 18
Общество с ограниченной ответственностью АРГОН-СЕРВИС	Новороссийск	8-800-250-43-05	353905, г. Новороссийск, ул. Серова, 14
Общество с ограниченной ответственностью АЛИКА-СЕРВИС	Иркутск	8-800-250-43-05	664019, г. Иркутск, ул. Писарева, д. 18-а
Сервисный центр	Ташкент	(+998 71) 207 10 01	-
ОДО «ЦБТСервис»	г.Минск	375-17-262-95-50	г. Минск, ул. Я Коласа 52
ООО «РоялТерм»	г.Минск	375-29-198-11-50	г. Минск, ул. Орловская 40А, офис 7
ТОО Сервис Маг	г. Алматы	8 (727) 233 30 00	050002, г. Алматы, ул. Калдаякова 17
ТОО Аскон-7	г. Алматы	7 (727) 397 75 75	050010, г. Алматы, ул. Сагадата Нурмагамбетова 25

Список АСЦ может быть изменен. Актуальную информацию вы можете получить на нашем сайте www.haier-europe.com

Haier

Изготовитель:

«Haier Overseas Electric Appliances Corp. Ltd.»

Адрес:

Room S401, Haier Brand building, Haier Industry park Hi-tech Zone, Laoshan District, Qingdao, China (Китай)

Уполномоченная организация/

Импортер:

ООО «ХАР»

Адрес:

121099, г. Москва, Новинский бульвар, дом 8, этаж 16, офис 1601
тел. 8-800-250-43-05, адрес эл. почты:
info@haierussia.ru

Дата изготовления и
гарантийный срок указаны
на этикетке устройства



www.haierproff.ru