













Fortisflex

КАТАЛОГ ПРОДУКЦИИ

2025–2026

-  Нейлоновые кабельные стяжки и аксессуары
-  Стяжки и ленты из нержавеющей стали
-  Металлические кабельные вводы
-  Пластиковые кабельные вводы
-  Распределительные коробки и коннекторы IP68
-  Металлорукав в ПВХ изоляции и без изоляции
-  Фитинги для ввода и соединения металлорукава и труб
-  Крепеж для металлорукава, труб и кабелей
-  Червячные, силовые и трубные хомуты
-  Провода заземления
-  Изоляция и защита проводов
-  Устройства для закладки и протяжки кабелей

Содержание

Нейлоновые кабельные стяжки и аксессуары

Кабельные стяжки серии «СТАНДАРТ»	10
Кабельные стяжки серии «EASY FIX»	14
Кабельные стяжки серии «NORD»	16
Кабельные стяжки серии «MULTILOCK»	18
Кабельные стяжки со стальным зубом серии «IRON GRIP»	20
Кабельные стяжки с отверстием под винт серии «HOLE FIX»	22
Кабельные стяжки термостойкие серии «TERMO»	22
Кабельные стяжки серии «MAGNETIC»	23
Кабельные стяжки разъемные серии «OPEN LOCK» и «FLAT LOCK»	24
Кабельные стяжки всепогодные усиленные серии «HEAVY DUTY»	26
Подвес для крепления кабеля к стальным тросам	27
Дюбель-хомуты для круглых и плоских проводов	28
Кабельные стяжки с круглым замком серии «ROUND LOCK» и базы дюбельного типа	31
Кабельные стяжки с дюбель-пистоном и с маркировочной площадкой	32
Маркировочные бирки и фломастеры	34
Пластиковые пломбы	37
Кабельные стяжки Велькро	38
Площадки под монтажный пистолет, саморезы и самоклеящиеся	40

Стяжки и ленты из нержавеющей стали

Стяжки из нержавеющей стали AISI 316 и AISI 304 с покрытием и без покрытия	44
Стяжки из нержавеющей стали AISI 316 и AISI 304 «X-Treme»	48
Стяжки из нержавеющей стали AISI 316 и AISI 304 под двойной обхват	50
Стяжки из нержавеющей стали AISI 304 в мини-упаковке	51
Стяжки лестничного типа из нержавеющей стали AISI 316 с покрытием и без покрытия	52
Стяжки бугельного типа из нержавеющей стали AISI 316 с покрытием	55
Ленты монтажные из нержавеющей стали AISI 316, 304, 201	56
Лента бандажная из нержавеющей стали AISI 316 с покрытием PPA 571	58
Бирки маркировочные из нержавеющей стали	58
Бугели и скрепы из нержавеющей стали	59

Металлические кабельные вводы

Кабельные вводы латунные	64
Кабельные вводы из нержавеющей стали	66
Кабельные вводы латунные с длинной резьбой	68
Кабельные вводы латунные с заземлением	71
Кабельные вводы латунные с двойной фиксацией кабеля	72
Кабельные вводы латунные с широким температурным диапазоном	73
Кабельные вводы латунные для металлорукава	74
Кабельные вводы и клапаны вентилируемые из латуни и нержавеющей стали	76
Кабельные вводы латунные с защитой кабеля от перегибов	78
Заглушки латунные с метрической резьбой	79
Муфты переходные латунные	80

Содержание

Пластиковые кабельные вводы

Кабельные вводы пластиковые конструкции «MG»	84
Кабельные вводы пластиковые с резьбой «M»	85
Кабельные вводы пластиковые с резьбой «PG»	86
Кабельные вводы пластиковые с длинной резьбой «M»	88
Кабельные вводы пластиковые с защитой от перегибов с резьбой «PG»	89
Кабельные вводы и клапаны пластиковые вентилируемые	90
Заглушки пластиковые с резьбой «M»	92

Распределительные коробки и коннекторы IP68

Коробки распределительные IP68	94
Коннекторы кабельные IP68	98

Металлорукав в ПВХ изоляции и без изоляции

Металлорукав герметичный в ПВХ изоляции МРПИНГ	104
Металлорукав герметичный в ПВХ изоляции МРПИНГ серый	105
Металлорукав герметичный в ПВХ изоляции «NORD»	106
Металлорукав герметичный в ПВХ изоляции «TERMO»	107
Металлорукав герметичный в ПВХ изоляции «DIESEL»	108
Металлорукав герметичный в ПВХ изоляции P3-ЦПнг-LS	109
Металлорукав герметичный в ПВХ изоляции «HEAVY DUTY»	110
Металлорукав усиленный в ПВХ кожухе «TITAN»	111
Муфта заземления термоусаживаемая	111
Металлорукав из нержавеющей стали в ПВХ изоляции МРПИНГ «INOX»	112
Металлорукав из нержавеющей стали МР «INOX»	113
Металлорукав из оцинкованной стали P3-ЦХ	114
Хомуты заземления универсальные для металлорукава	116
Сводная таблица металлорукавов производства «Fortisflex»	116

Фитинги для ввода и соединения металлорукава и труб

Вводные муфты из цинкового сплава для металлорукава	120
Вводные муфты из латуни для металлорукава	123
Вводные муфты из нержавеющей стали для металлорукава	124
Вводные муфты из цинкового сплава для труб	126
Вводные муфты пластиковые для металлорукава	126
Оконцеватели защитные для металлорукава	127
Втулки трубные	127
Соединительные муфты из нержавеющей стали «труба-металлорукав»	128
Соединительные муфты из цинкового сплава «труба-металлорукав»	128
Соединительные муфты из латуни «труба-металлорукав»	129
Соединительные муфты из цинкового сплава «металлорукав-металлорукав»	130
Соединительные муфты из цинкового сплава «труба-труба»	131
Подбор фитингов для металлорукава производства «Fortisflex»	132
Коробки распределительные для металлорукава и труб	136

Содержание

Крепеж для металлорукава, труб и кабелей

Скобы однолапковые и двухлапковые из оцинкованной стали	138
Скобы однолапковые и двухлапковые из оцинкованной стали под монтажный пистолет	140
Скобы однолапковые и двухлапковые из нержавеющей стали	140
Скобы с резиновым уплотнителем из оцинкованной стали	142
Скобы с резиновым уплотнителем из нержавеющей стали	143
Скобы подвесные из оцинкованной стали	143
Лента монтажная перфорированная	144
Скобы U-образные из оцинкованной стали	145
Крепеж-клипса для монтажа труб	146
Хомут для труб «быстрый монтаж»	147
Крепеж-клипса под монтажный пистолет.	147
Скобы нейлоновые крепежные.	148
Скобы пластиковые с гвоздем	148

Червячные, силовые и трубные хомуты

Хомуты червячные из нержавеющей стали	150
Хомуты червячные из оцинкованной стали.	153
Хомуты силовые «ROBUST» из оцинкованной и нержавеющей стали	154
Хомуты трубные из оцинкованной стали с комплектом «шпилька–дюбель»	156
Хомуты трубные из нержавеющей стали	157
Хомуты заземления трубные из нержавеющей стали	158
Лента червячная W2 из нержавеющей стали с замками	158

Провода заземления

Шлейфы заземления ПЗ плоские	160
Провода заземляющие универсальные	161
Перемычки заземления круглые изолированные	162

Изоляция и защита проводов

Изолента ПВХ и ХБ	164
Оградительные и сигнальные ленты.	166
Кабельные оплетки из полиэстера	168
Кабельные оплетки самозаворачивающиеся	169
Кабельные оплетки с замком-липучкой	170
Кабельные оплетки термоусаживаемые	171
Бандажи спиральные	172

Устройства для закладки и протяжки кабелей

Кабельные протяжки из стеклоплетки	174
Кабельные протяжки из полиэстера	176
Кабельные протяжки из стали	178

Электротехнический завод «КВТ»

- Электротехнический завод «КВТ» сегодня – одно из ведущих предприятий России по разработке и производству кабельных наконечников, инструмента, термоусаживаемых муфт и трубок, металлорукава, крепежных скоб и стяжек, дюбель-хомутов и маркировочных бирок.
- За более чем 25 лет пройден большой путь от первого цеха по производству кабельных наконечников до современного многопрофильного предприятия, реализующего комплексные решения для прокладки и монтажа кабельных линий.
- Помимо собственных торговых марок «КВТ» и «Fortisflex», завод выпускает ODM продукцию по индивидуальным требованиям заказчика, а также OEM изделия под торговыми марками других известных брендов.
- На территории площадью более восьми гектаров располагаются три площадки с производственными цехами, электротехнической лабораторией и логистическим центром для централизованного хранения продукции и оперативных отгрузок клиентам.
- Общая площадь производственных, складских и офисных помещений составляет 44 000 м².
- Парк оборудования завода насчитывает порядка 500 единиц высокотехнологичного оборудования для обработки различных материалов, резки металлов, листовой формовки, штамповки, экструзии, литья из пластмассы, оборудования для автоматизированной упаковки и других производственных операций.
- Активно ведется работа по внедрению принципов бережливого производства и обучению персонала. Как результат, значительное увеличение производительности труда, высвобождение дополнительных мощностей и ресурсов, общее повышение уровня культуры производства. Численность персонала – более 600 человек. Есть все необходимое для эффективной работы и развития завода.



«КВТ» г. Калуга, Академический проезд



«КВТ» г. Калуга, Секиотово



«КВТ» г. Калуга, Тульское шоссе



Производство завода «КВТ»

- С 2003 года на заводе «КВТ» реализован полный цикл производства металлорукава торговой марки «Fortisflex» – от маркетинговой идеи до изготовления металлорукава с различными характеристиками и видами покрытия.
- Собственные линии продольной резки позволяют получать заготовки оцинкованной и нержавеющей стальной ленты необходимой геометрии. В результате в цех навивки металлорукава поступают штрипсы гарантированно высокого качества.
- На участке экструзии наносится полимерное покрытие, повторяющее рельеф витков рукава. Инженерами-технологами разработаны различные композиции пластика, обеспечивающие специальные свойства металлорукава: морозостойкость, термостойкость, маслбензостойкость.
- Наличие собственного инструментального цеха является необходимой платформой для динамичного развития основного производства. Цех оснащен широким спектром универсальных и специальных станков различных групп механической обработки: фрезерными, токарными, сверлильными, шлифовальными, координатно-расточными с ЧПУ, электроэрозионными. Высокая квалификация инженеров и мастеров-инструментальщиков позволяет в кратчайшие сроки проектировать и изготавливать всю необходимую оснастку любой сложности: пресс-формы, штампы, экструзионные фильеры, калибры.
- В 2018 году запущено производство однолапковых и двухлапковых скоб из оцинкованной и нержавеющей стали, а также скоб под монтажный пистолет, выпускаемых под торговой маркой «Fortisflex». Упаковка происходит на полностью автоматизированных упаковочных комплексах. Скобы из бункера поступают на конвейерную линию упаковки и автоматически расфасовываются и запечатываются в полиэтиленовые пакеты с нанесенным дизайном.
- Первое и единственное в России производство стяжек из нержавеющей стали. В 2015 году при поддержке Федеральной службы по оборонному заказу инженерами завода «КВТ» разработано оборудование для производства кабельных стяжек СКС из нержавеющей стали с шариковым замком одностороннего хода. Парк оборудования по производству нержавеющей стяжек представлен:
 - станками для роспуска стальной ленты и снятия фасок;
 - автоматическими установками для производства полотен СКС;
 - прессами кривошипными для производства замков;
 - автоматическими машинами по сборке замков и стяжек СКС.

Стальные стяжки и ленты «Fortisflex» соответствуют требованиям Российского морского регистра судоходства.

Производство завода «КВТ»

- На заводе «КВТ» производится широкий спектр крепежных аксессуаров из пластика: нейлоновые стяжки, дюбель-хомуты, монтажные площадки и маркировочные бирки. Современный парк оборудования составляет более 20 термопластавтоматов с усилием смыкания от 200 до 400 тонн на высокопроизводительных горячеканальных пресс-формах.
- Строгое соблюдение технологических режимов производства (времени сушки материала, температуры плавления, скорости и давления впрыска и др.) гарантирует строгое соблюдение геометрии и высокое качество пластиковых стяжек и аксессуаров «Fortisflex». При производстве используется сырье ведущих российских и мировых производителей, композиции пластика разрабатываются инженерами-технологами завода, в соответствии с заявленными требованиями к качеству продукции.
- Процесс производства происходит в автоматическом режиме, начиная от подачи пластика до упаковки готовых изделий. Продукция поступает в специальный дозатор при помощи загрузочного стола с системой распределения продукта. Подающие транспортеры обеспечивают плавное перемещение продукции по линии упаковки, минимизируя время простоев и обеспечивая эффективную работу. Упаковка производится в полиэтиленовый рукав, с предварительно нанесенным принтованным дизайном.
- Производство прошло сертификацию по программе менеджмента качества ISO-9001. Инженеры «КВТ» регулярно проводят мониторинг новейших разработок в области технологий и оборудования с целью постоянного повышения эффективности производственных процессов.
- Испытательная лаборатория «КВТ» в составе стационарной и передвижной лаборатории допущена в эксплуатацию и зарегистрирована Федеральной службой Ростехнадзор по экологическому, технологическому и атомному контролю.
- Лаборатория располагает всей необходимой базой для проведения комплексных испытаний продукции электротехнического профиля: кабельных наконечников и соединителей, термоусаживаемых материалов и кабельных муфт, пластиковых стяжек и аксессуаров, металлорукава и крепежных изделий, электромонтажного инструмента.
- Учитывая широкую географию поставок и контрастность климатических зон на территории России, особое внимание уделяется проведению климатических испытаний выпускаемой продукции. Имеющееся оборудование позволяет моделировать все возможные условия функционирования изделий, включая экстремальные диапазоны температур, влажности, воздействие ультрафиолетового излучения и солевого тумана.

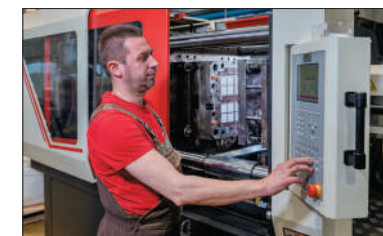
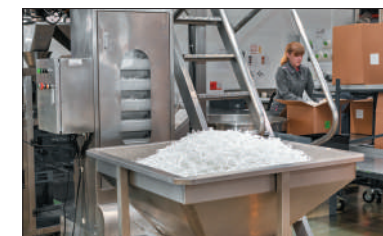

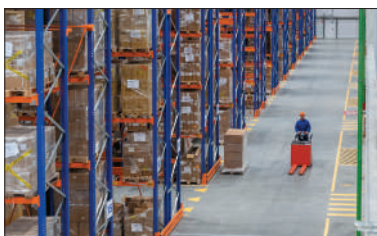
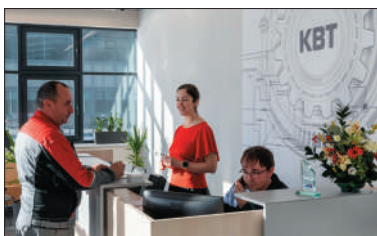
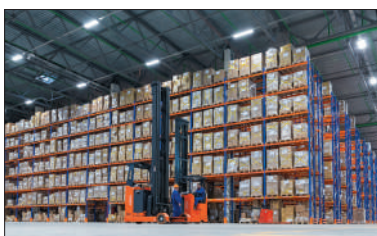

Логистический центр завода «КВТ»

- После прохождения ОТК готовая заводская продукция поступает на логистический распределительный складской комплекс «КВТ». Комплекс разработан с учетом всех современных требований складской логистики и ориентирован на оперативное управление грузопотоками.
- Распределительно-складской комплекс соответствует категории помещений В+. На прием и выдачу товара работают погрузо-разгрузочные окна, оборудованные автоматическими секционными воротами, электрическими доклевеллерами и докшеллерами. Главная функция комплекса – своевременное и оперативное обеспечение продукцией торговых представительств завода и клиентов.
- Распределительно-складской комплекс находится в непосредственной близости от завода, что позволяет ежедневно пополнять запасы и ассортимент товара для обеспечения бесперебойных и оперативных отгрузок. Клиенты имеют возможность получать заказы непосредственно на территории РСК, г. Калуга.
- На территории РСК расположены три складских здания и современный офис-центр. Общая площадь складских площадей составляет более 4000 м² и вмещает около 3800 паллет-мест. Помимо хранения продукции завода «КВТ», РСК также оказывает услуги ответственного хранения для сторонних компаний и производителей г. Калуги.
- Основное технологическое оборудование включает ричтраки, погрузчики, комплектовщики заказов, самоходные тележки и другое современное логистическое оборудование. На складе применена классическая широкопроходная технология хранения с использованием фронтальных стеллажей. Такая схема позволяет одновременно осуществлять комплектацию и отгрузку большого количества заказов.
- Логистический центр обеспечивает эффективное управление грузопотоками. В работе РСК применяются элементы автоматизированного управления и складского учета, позволяющие значительно сокращать время приемки и отгрузки товара, а также минимизировать количество ошибок.
- В службе логистики работает квалифицированный персонал с многолетним опытом работы. Специалисты регулярно повышают уровень своих знаний, а также передают опыт молодым сотрудникам. Принцип командной работы и взаимовыручки делает работу максимально эффективной.
- Помимо собственного автотранспортного цеха, в доставках покупателям продукции задействованы такие автотранспортные компании как: «Автотрейдинг», «Желдорэкспедиция», «Деловые Линии», «ПЭК», «Главдоставка», «КИТ», «СТ-Групп», «Триалком», «Энергия».



Нейлоновые
стяжки и аксессуары



Нейлоновые кабельные стяжки

цвет: белый

Тип: КСС, серия «СТАНДАРТ»

- Для крепежа и соединения в жгут кабелей и проводов
- Материал: нейлон 6.6, самозатухающий, без галогенов
- Цвет: белый
- Температура эксплуатации: от -40 °С до +85 °С
- Температура монтажа: от 0 °С до +60 °С
- Замковый механизм одностороннего хода, неразъемный

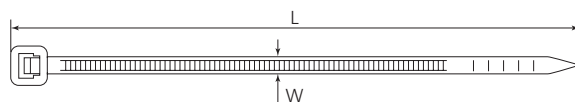

Наименование	Цвет	Тип стяжек	Размеры (мм)		Макс. Ø обхвата (мм)	Миним. усилие на разрыв (Н)	Упаковка (шт. в пакете)
			L	W			
КСС 3x100 (бел) (Fortisflex)	□	миниатюрные	100	2.5	22	80	100
КСС 3x120 (бел) (Fortisflex)	□		120	2.5	30	80	100
КСС 3x150 (бел) (Fortisflex)	□		150	2.5	35	80	100
КСС 3x200 (бел) (Fortisflex)	□		200	2.5	50	80	100
КСС 3x250 (бел) (Fortisflex)	□		250	2.7	65	90	100
КСС 4x100 (бел) (Fortisflex)	□		стандартные	100	3.6	22	180
КСС 4x150 (бел) (Fortisflex)	□	150		3.6	35	180	100
КСС 4x200 (бел) (Fortisflex)	□	200		3.6	50	180	100
КСС 4x250 (бел) (Fortisflex)	□	250		3.6	65	180	100
КСС 4x300 (бел) (Fortisflex)	□	300		3.6	80	180	100
КСС 4x370 (бел) (Fortisflex)	□	370		3.6	102	180	100
КСС 5x160 (бел) (Fortisflex)	□	160		4.8	39	220	100
КСС 5x200 (бел) (Fortisflex)	□	200		4.8	50	220	100
КСС 5x250 (бел) (Fortisflex)	□	250		4.8	65	220	100
КСС 5x300 (бел) (Fortisflex)	□	300		4.8	82	220	100
КСС 5x350 (бел) (Fortisflex)	□	350		4.8	90	220	100
КСС 5x400 (бел) (Fortisflex)	□	400		4.8	105	220	100
КСС 5x450 (бел) (Fortisflex)	□	450	4.8	130	220	100	
КСС 5x500 (бел) (Fortisflex)	□	500	4.8	150	220	100	
КСС 8x200 (бел) (Fortisflex)	□	усиленные	200	7.6	50	530	100
КСС 8x250 (бел) (Fortisflex)	□		250	7.6	63	530	100
КСС 8x300 (бел) (Fortisflex)	□		300	7.6	82	530	100
КСС 8x350 (бел) (Fortisflex)	□		350	7.6	90	530	100
КСС 8x400 (бел) (Fortisflex)	□		400	7.6	105	530	100
КСС 8x450 (бел) (Fortisflex)	□		450	7.6	118	530	100
КСС 8x500 (бел) (Fortisflex)	□		500	7.6	150	530	100
КСС 8x610 (бел) (Fortisflex)	□		610	7.6	175	530	100
КСС 8x750 (бел) (Fortisflex)	□		750	7.6	220	530	100
КСС 9x400 (бел) (Fortisflex)	□		для экстремальных нагрузок	400	9.0	105	800
КСС 9x500 (бел) (Fortisflex)	□	500		9.0	150	800	100
КСС 9x650 (бел) (Fortisflex)	□	650		9.0	190	800	100
КСС 9x760 (бел) (Fortisflex)	□	760		9.0	225	800	100
КСС 9x920 (бел) (Fortisflex)	□	920		9.0	265	800	100
КСС 9x1020 (бел) (Fortisflex)	□	1020		9.0	295	800	100
КСС 9x1220 (бел) (Fortisflex)	□	1220		9.0	340	800	100
КСС 12x500 (бел) (Fortisflex)	□	500		12.4	150	1140	100
КСС 12x650 (бел) (Fortisflex)	□	650		12.4	190	1140	100
КСС 12x750 (бел) (Fortisflex)	□	750		12.4	220	1140	100
КСС 12x1000 (бел) (Fortisflex)	□	1000	12.4	295	1140	100	

Нейлоновые кабельные стяжки

цвет: черный

Тип: КСС, серия «СТАНДАРТ»

- Для крепежа и соединения в жгут кабелей и проводов
- Материал: нейлон 6.6, самозатухающий, без галогенов
- Цвет: черный
- Устойчивы к воздействию ультрафиолетового излучения
- Температура эксплуатации: от -40 °С до +85 °С
- Замковый механизм одностороннего хода, неразъемный

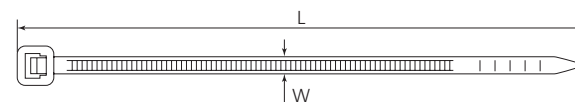

устойчивость к UV-излучению

Наименование	Цвет	Тип стяжек	Размеры (мм)		Макс. Ø обхвата (мм)	Миним. усилие на разрыв (Н)	Упаковка (шт. в пакете)
			L	W			
КСС 3x100 (черн) (Fortisflex)	■	миниатюрные	100	2.5	22	80	100
КСС 3x120 (черн) (Fortisflex)	■		120	2.5	30	80	100
КСС 3x150 (черн) (Fortisflex)	■		150	2.5	35	80	100
КСС 3x200 (черн) (Fortisflex)	■		200	2.5	50	80	100
КСС 3x250 (черн) (Fortisflex)	■		250	2.7	65	90	100
КСС 4x100 (черн) (Fortisflex)	■		стандартные	100	3.6	22	180
КСС 4x150 (черн) (Fortisflex)	■	150		3.6	35	180	100
КСС 4x200 (черн) (Fortisflex)	■	200		3.6	50	180	100
КСС 4x250 (черн) (Fortisflex)	■	250		3.6	65	180	100
КСС 4x300 (черн) (Fortisflex)	■	300		3.6	80	180	100
КСС 4x370 (черн) (Fortisflex)	■	370		3.6	102	180	100
КСС 5x160 (черн) (Fortisflex)	■	160		4.8	39	220	100
КСС 5x200 (черн) (Fortisflex)	■	200		4.8	50	220	100
КСС 5x250 (черн) (Fortisflex)	■	250		4.8	65	220	100
КСС 5x300 (черн) (Fortisflex)	■	300		4.8	82	220	100
КСС 5x350 (черн) (Fortisflex)	■	350		4.8	90	220	100
КСС 5x400 (черн) (Fortisflex)	■	400		4.8	105	220	100
КСС 5x450 (черн) (Fortisflex)	■	450	4.8	130	220	100	
КСС 5x500 (черн) (Fortisflex)	■	500	4.8	150	220	100	
КСС 8x200 (черн) (Fortisflex)	■	усиленные	200	7.6	50	530	100
КСС 8x250 (черн) (Fortisflex)	■		250	7.6	63	530	100
КСС 8x300 (черн) (Fortisflex)	■		300	7.6	82	530	100
КСС 8x350 (черн) (Fortisflex)	■		350	7.6	90	530	100
КСС 8x400 (черн) (Fortisflex)	■		400	7.6	105	530	100
КСС 8x450 (черн) (Fortisflex)	■		450	7.6	118	530	100
КСС 8x500 (черн) (Fortisflex)	■		500	7.6	150	530	100
КСС 8x610 (черн) (Fortisflex)	■		610	7.6	175	530	100
КСС 8x750 (черн) (Fortisflex)	■		750	7.6	220	530	100
КСС 9x400 (черн) (Fortisflex)	■		для экстремальных нагрузок	400	9.0	105	800
КСС 9x500 (черн) (Fortisflex)	■	500		9.0	150	800	100
КСС 9x650 (черн) (Fortisflex)	■	650		9.0	190	800	100
КСС 9x760 (черн) (Fortisflex)	■	760		9.0	225	800	100
КСС 9x920 (черн) (Fortisflex)	■	920		9.0	265	800	100
КСС 9x1020 (черн) (Fortisflex)	■	1020		9.0	295	800	100
КСС 9x1220 (черн) (Fortisflex)	■	1220		9.0	340	800	100
КСС 12x500 (черн) (Fortisflex)	■	500		12.4	150	1140	100
КСС 12x650 (черн) (Fortisflex)	■	650		12.4	190	1140	100
КСС 12x750 (черн) (Fortisflex)	■	750		12.4	220	1140	100
КСС 12x1000 (черн) (Fortisflex)	■	1000	12.4	295	1140	100	



Нейлоновые кабельные стяжки
цвет: красный, синий, желтый, зеленый
Тип: КСС, серия «СТАНДАРТ»

- Для бандажирования, крепежа и маркировки
- Материал: нейлон 6.6, самозатухающий, без галогенов
- Цвет: красный, синий, желтый, зеленый
- Температура эксплуатации: от -40 °С до +85 °С
- Температура монтажа: от 0 °С до +60 °С
- Замковый механизм одностороннего хода, неразъемный
- Цветные стяжки – один из самых экономичных способов маркировки и идентификации пучков проводов
- Инструмент: TG-01 (для стяжек шириной 2.5–4.8 мм), TG-03 (для стяжек шириной 2.5–12.5 мм)

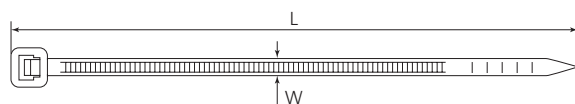

Наименование	Цвет	Тип стяжек	Размеры (мм)		Макс. Ø обхвата (мм)	Миним. усилие на разрыв (Н)	Упаковка (шт. в пакете)
			L	W			
КСС 4x200 (красн) (Fortisflex)	■	стандартные	200	3.6	50	180	100
КСС 5x300 (красн) (Fortisflex)	■		300	4.8	82	220	100
КСС 5x400 (красн) (Fortisflex)	■		400	4.8	105	220	100
КСС 4x200 (син) (Fortisflex)	■	стандартные	200	3.6	50	180	100
КСС 5x300 (син) (Fortisflex)	■		300	4.8	82	220	100
КСС 5x400 (син) (Fortisflex)	■		400	4.8	105	220	100
КСС 4x200 (желт) (Fortisflex)	■	стандартные	200	3.6	50	180	100
КСС 5x300 (желт) (Fortisflex)	■		300	4.8	82	220	100
КСС 5x400 (желт) (Fortisflex)	■		400	4.8	105	220	100
КСС 4x200 (зел) (Fortisflex)	■	стандартные	200	3.6	50	180	100
КСС 5x300 (зел) (Fortisflex)	■		300	4.8	82	220	100
КСС 5x400 (зел) (Fortisflex)	■		400	4.8	105	220	100

Устройство замка стандартной нейлоновой стяжки

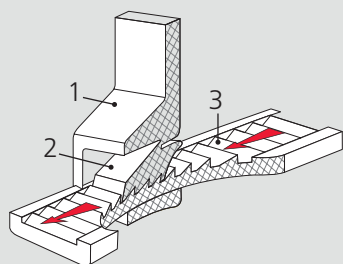

Замок стандартной кабельной стяжки представляет собой нейлоновую головку (1) с фиксатором (2), на внутренней поверхности фиксатора расположены пилообразные выступы.

При монтаже стяжки ее свободный конец заводится в щель между корпусом головки и фиксатором. При затягивании стяжки ее внутренняя поверхность с зубчатым рельефом входит в зацепление с фиксатором, что обеспечивает ступенчатую затяжку. Обратный ход блокируется храповым механизмом замка.

Зубцы (3), размещенные ниже поверхности ленты, не повреждают закрепляемые предметы и безопасны для изоляции кабелей и проводов.

Преимущества нейлоновых стяжек «Fortisflex»

● Сырье от лучших мировых производителей	● Высокая диэлектрическая прочность
● Fortisflex не использует вторичное сырье	● Регулярный контроль качества
● Ширина и толщина без отклонений от стандарта	● Высокая прочность и надежность
● 4 типа стяжек: от миниатюрных до усиленных	● Высокая гибкость и эластичность
● Десятки видов стяжек специального назначения	● Превосходные эксплуатационные свойства
● Для различных температурных диапазонов	● Широкая линейка типоразмеров
● Для внутренней и наружной установки	● Конкурентоспособная цена
● Не содержат галогенов	● Быстрый и легкий монтаж
● Не поддерживают горение	● Широкий диапазон применения

Типы нейлоновых стяжек «Fortisflex»

● Нейлоновые стяжки «СТАНДАРТ»	● Нейлоновые стяжки с горизонтальным замком
● Нейлоновые стяжки «EASY FIX»	● Нейлоновые стяжки с шариковым замком
● Морозостойкие нейлоновые стяжки «NORD»	● Подвес для крепления к тросам
● Нейлоновые стяжки «MULTI LOCK»	● Кабельные стяжки дюбельного типа
● Нейлоновые стяжки «IRON GRIP»	● Дюбель-хомуты
● Нейлоновые стяжки «MAGNETIC»	● Маркировочные нейлоновые стяжки
● Термостойкие нейлоновые стяжки «TERMO»	● Стяжки и ленты-липучки Велькро
● Нейлоновые стяжки с отверстием «HOLE FIX»	● Маркировочные бирки под нейлоновые стяжки
● Нейлоновые стяжки с круглым замком «ROUND LOCK»	● Нейлоновые стяжки с металлическим держателем
● Всепогодные нейлоновые стяжки «HEAVY DUTY»	● Площадки монтажные под пистолет
● Разъемные нейлоновые стяжки «OPEN LOCK»	● Площадки монтажные самоклеящиеся

Области применения кабельных стяжек из нейлона

● Электромонтажные работы и светотехника	● Телекоммуникационные системы
● Монтаж декоративных конструкций	● Автомобилестроение
● Упаковочная отрасль	● Монтаж рекламных конструкций
● Пищевая промышленность	● Химическая промышленность
● Легкая промышленность	● Домашнее хозяйство
● Озеленение и садоводство	● Агропромышленный комплекс
● Монтаж КСК	● Монтаж временных ограждений



Нейлоновые кабельные стяжки

цвет: белый

Тип: НСС, серия «EASY FIX»

- Для крепежа и соединения в жгут кабелей и проводов
- Материал: нейлон 6.6, самозатухающий, без галогенов
- Цвет: белый
- Температура эксплуатации: от -40 °С до +85 °С
- Температура монтажа: от 0 °С до +60 °С
- Замковый механизм одностороннего хода, неразъемный
- Не поддерживают горение по UL 94 V-2
- Инструмент: TG-01 (для стяжек шириной 2.5–4.8 мм)
TG-03 (для стяжек шириной 2.5–12.5 мм)

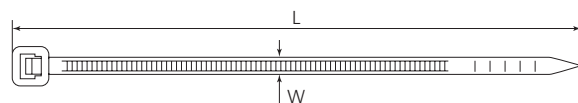

Наименование	Цвет	Тип стяжек	Размеры (мм)		Макс. Ø обхвата (мм)	Рабочая нагрузка (Н)	Упаковка (шт. в пакете)
			L	W			
HCC «EASY FIX» 3x100 (бел) (Fortisflex)	□	миниатюрные	100	2.5	22	80	100
HCC «EASY FIX» 3x150 (бел) (Fortisflex)	□		150	2.5	35	80	100
HCC «EASY FIX» 3x200 (бел) (Fortisflex)	□		200	2.5	50	80	100
HCC «EASY FIX» 3x250 (бел) (Fortisflex)	□		250	2.5	65	80	100
HCC «EASY FIX» 4x100 (бел) (Fortisflex)	□	стандартные	100	3.6	22	180	100
HCC «EASY FIX» 4x150 (бел) (Fortisflex)	□		150	3.6	35	180	100
HCC «EASY FIX» 4x200 (бел) (Fortisflex)	□		200	3.6	50	180	100
HCC «EASY FIX» 4x250 (бел) (Fortisflex)	□		250	3.6	65	180	100
HCC «EASY FIX» 4x300 (бел) (Fortisflex)	□		300	3.6	80	180	100
HCC «EASY FIX» 4x370 (бел) (Fortisflex)	□		370	3.6	102	180	100
HCC «EASY FIX» 5x160 (бел) (Fortisflex)	□		160	4.5	39	220	100
HCC «EASY FIX» 5x200 (бел) (Fortisflex)	□		200	4.5	50	220	100
HCC «EASY FIX» 5x250 (бел) (Fortisflex)	□		250	4.5	65	220	100
HCC «EASY FIX» 5x300 (бел) (Fortisflex)	□		300	4.5	82	220	100
HCC «EASY FIX» 5x350 (бел) (Fortisflex)	□	350	4.5	90	220	100	
HCC «EASY FIX» 5x400 (бел) (Fortisflex)	□	400	4.8	105	220	100	
HCC «EASY FIX» 5x450 (бел) (Fortisflex)	□	450	4.8	118	220	100	
HCC «EASY FIX» 5x500 (бел) (Fortisflex)	□	500	4.8	150	220	100	
HCC «EASY FIX» 8x300 (бел) (Fortisflex)	□	усиленные	300	7.6	82	530	100
HCC «EASY FIX» 8x350 (бел) (Fortisflex)	□		350	7.6	90	530	100
HCC «EASY FIX» 8x400 (бел) (Fortisflex)	□		400	7.6	105	530	100
HCC «EASY FIX» 8x450 (бел) (Fortisflex)	□		450	7.6	118	530	100
HCC «EASY FIX» 8x500 (бел) (Fortisflex)	□		500	7.6	150	530	100
HCC «EASY FIX» 8x750 (бел) (Fortisflex)	□		750	7.6	220	530	100
HCC «EASY FIX» 9x500 (бел) (Fortisflex)	□	для экстремальных нагрузок	500	9.0	150	800	100
HCC «EASY FIX» 9x760 (бел) (Fortisflex)	□		760	9.0	225	800	100
HCC «EASY FIX» 9x1020 (бел) (Fortisflex)	□		1020	9.0	295	800	100



Нейлоновые кабельные стяжки

цвет: черный

Тип: НСС, серия «EASY FIX»

- Для крепежа и соединения в жгут кабелей и проводов
- Материал: нейлон 6.6, самозатухающий, без галогенов
- Цвет: черный
- Температура эксплуатации: от -40 °С до +85 °С
- Температура монтажа: от 0 °С до +60 °С
- Замковый механизм одностороннего хода, неразъемный
- Не поддерживают горение по UL 94 V-2
- Инструмент: TG-01 (для стяжек шириной 2.5–4.8 мм)
TG-03 (для стяжек шириной 2.5–12.5 мм)



устойчивость к UV-излучению

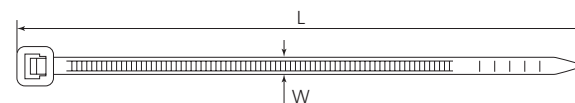

Наименование	Цвет	Тип стяжек	Размеры (мм)		Макс. Ø обхвата (мм)	Рабочая нагрузка (Н)	Упаковка (шт. в пакете)
			L	W			
HCC «EASY FIX» 3x100 (черн) (Fortisflex)	■	миниатюрные	100	2.5	22	80	100
HCC «EASY FIX» 3x150 (черн) (Fortisflex)	■		150	2.5	35	80	100
HCC «EASY FIX» 3x200 (черн) (Fortisflex)	■		200	2.5	50	80	100
HCC «EASY FIX» 3x250 (черн) (Fortisflex)	■		250	2.5	65	80	100
HCC «EASY FIX» 4x100 (черн) (Fortisflex)	■	стандартные	100	3.6	22	180	100
HCC «EASY FIX» 4x150 (черн) (Fortisflex)	■		150	3.6	35	180	100
HCC «EASY FIX» 4x200 (черн) (Fortisflex)	■		200	3.6	50	180	100
HCC «EASY FIX» 4x250 (черн) (Fortisflex)	■		250	3.6	65	180	100
HCC «EASY FIX» 4x300 (черн) (Fortisflex)	■		300	3.6	80	180	100
HCC «EASY FIX» 4x370 (черн) (Fortisflex)	■		370	3.6	102	180	100
HCC «EASY FIX» 5x160 (черн) (Fortisflex)	■		160	4.5	39	220	100
HCC «EASY FIX» 5x200 (черн) (Fortisflex)	■		200	4.5	50	220	100
HCC «EASY FIX» 5x250 (черн) (Fortisflex)	■		250	4.5	65	220	100
HCC «EASY FIX» 5x300 (черн) (Fortisflex)	■		300	4.5	82	220	100
HCC «EASY FIX» 5x350 (черн) (Fortisflex)	■	350	4.5	90	220	100	
HCC «EASY FIX» 5x400 (черн) (Fortisflex)	■	400	4.8	105	220	100	
HCC «EASY FIX» 5x450 (черн) (Fortisflex)	■	450	4.8	118	220	100	
HCC «EASY FIX» 5x500 (черн) (Fortisflex)	■	500	4.8	150	220	100	
HCC «EASY FIX» 8x300 (черн) (Fortisflex)	■	усиленные	300	7.6	82	530	100
HCC «EASY FIX» 8x350 (черн) (Fortisflex)	■		350	7.6	90	530	100
HCC «EASY FIX» 8x400 (черн) (Fortisflex)	■		400	7.6	105	530	100
HCC «EASY FIX» 8x450 (черн) (Fortisflex)	■		450	7.6	118	530	100
HCC «EASY FIX» 8x500 (черн) (Fortisflex)	■		500	7.6	150	530	100
HCC «EASY FIX» 8x750 (черн) (Fortisflex)	■		750	7.6	220	530	100
HCC «EASY FIX» 9x500 (черн) (Fortisflex)	■	для экстремальных нагрузок	500	9.0	150	800	100
HCC «EASY FIX» 9x760 (черн) (Fortisflex)	■		760	9.0	225	800	100
HCC «EASY FIX» 9x1020 (черн) (Fortisflex)	■		1020	9.0	295	800	100



Морозостойкие кабельные стяжки

цвет: белый

Тип: KCC, серия «NORD»

- Для крепежа и соединения в жгут кабелей и проводов
- Материал: нейлон 6.6 DuPont, самозатухающий, без галогенов
- Специальные добавки, обеспечивающие морозоустойчивость
- Цвет: белый
- Температура эксплуатации: от -60 °С до +85 °С
- Температура монтажа: от -40 °С до +60 °С
- Замковый механизм одностороннего хода, неразъемный
- 4 типа стяжек: от миниатюрных до стяжек для экстремальных нагрузок
- Упаковка: 100 штук
- Инструмент: TG-01 (для стяжек шириной 2.5–4.8 мм), TG-03 (для стяжек шириной 2.5–12.5 мм)

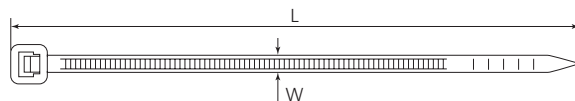

Наименование	Цвет	Тип стяжек	Размеры (мм)		Макс. Ø обхвата (мм)	Миним. усилие на разрыв (Н)	Упаковка (шт. в пакете)	
			L	W				
KCC «NORD» 3x100 (бел) (Fortisflex)	□	миниатюрные	100	2.5	22	80	100	
KCC «NORD» 3x150 (бел) (Fortisflex)	□		150	2.5	35	80	100	
KCC «NORD» 3x200 (бел) (Fortisflex)	□		200	2.5	50	80	100	
KCC «NORD» 3x250 (бел) (Fortisflex)	□		250	2.7	65	80	100	
KCC «NORD» 4x100 (бел) (Fortisflex)	□		100	3.6	22	180	100	
KCC «NORD» 4x150 (бел) (Fortisflex)	□	150	3.6	35	180	100		
KCC «NORD» 4x200 (бел) (Fortisflex)	□	200	3.6	50	180	100		
KCC «NORD» 4x250 (бел) (Fortisflex)	□	250	3.6	65	180	100		
KCC «NORD» 4x300 (бел) (Fortisflex)	□	300	3.6	80	180	100		
KCC «NORD» 4x370 (бел) (Fortisflex)	□	370	3.6	102	180	100		
KCC «NORD» 5x160 (бел) (Fortisflex)	□	стандартные	160	4.8	39	220	100	
KCC «NORD» 5x200 (бел) (Fortisflex)	□		200	4.8	50	220	100	
KCC «NORD» 5x250 (бел) (Fortisflex)	□		250	4.8	65	220	100	
KCC «NORD» 5x300 (бел) (Fortisflex)	□		300	4.8	82	220	100	
KCC «NORD» 5x350 (бел) (Fortisflex)	□		350	4.8	90	220	100	
KCC «NORD» 5x400 (бел) (Fortisflex)	□		400	4.8	105	220	100	
KCC «NORD» 5x450 (бел) (Fortisflex)	□		450	4.8	118	220	100	
KCC «NORD» 5x500 (бел) (Fortisflex)	□		500	4.8	150	220	100	
KCC «NORD» 8x300 (бел) (Fortisflex)	□		усиленные	300	7.6	82	530	100
KCC «NORD» 8x350 (бел) (Fortisflex)	□			350	7.6	90	530	100
KCC «NORD» 8x400 (бел) (Fortisflex)	□	400		7.6	105	530	100	
KCC «NORD» 8x450 (бел) (Fortisflex)	□	450		7.6	118	530	100	
KCC «NORD» 8x500 (бел) (Fortisflex)	□	500		7.6	150	530	100	
KCC «NORD» 8x750 (бел) (Fortisflex)	□	750	7.6	220	530	100		
KCC «NORD» 9x500 (бел) (Fortisflex)	□	для экстремальных нагрузок	500	9.0	150	800	100	
KCC «NORD» 9x760 (бел) (Fortisflex)	□		760	9.0	225	800	100	
KCC «NORD» 9x1020 (бел) (Fortisflex)	□		1020	9.0	295	800	100	

Морозостойкие кабельные стяжки

цвет: черный

Тип: KCC, серия «NORD»

- Для крепежа и соединения в жгут кабелей и проводов
- Материал: нейлон 6.6 DuPont, самозатухающий, без галогенов
- Специальные добавки, обеспечивающие морозоустойчивость
- Цвет: черный
- Устойчивы к воздействию ультрафиолетового излучения
- Температура эксплуатации: от -60 °С до +85 °С
- Замковый механизм одностороннего хода, неразъемный
- 4 типа стяжек: от миниатюрных до стяжек для экстремальных нагрузок
- Упаковка: 100 штук
- Инструмент: TG-01 (для стяжек шириной 2.5–4.8 мм), TG-03 (для стяжек шириной 2.5–12.5 мм)

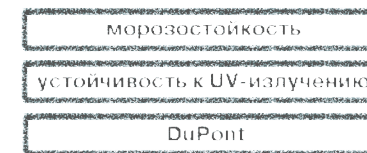
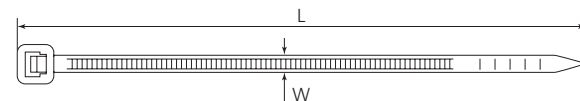

Наименование	Цвет	Тип стяжек	Размеры (мм)		Макс. Ø обхвата (мм)	Миним. усилие на разрыв (Н)	Упаковка (шт. в пакете)	
			L	W				
KCC «NORD» 3x100 (черн) (Fortisflex)	■	миниатюрные	100	2.5	22	80	100	
KCC «NORD» 3x150 (черн) (Fortisflex)	■		150	2.5	35	80	100	
KCC «NORD» 3x200 (черн) (Fortisflex)	■		200	2.5	50	80	100	
KCC «NORD» 3x250 (черн) (Fortisflex)	■		250	2.7	65	80	100	
KCC «NORD» 4x100 (черн) (Fortisflex)	■		100	3.6	22	180	100	
KCC «NORD» 4x150 (черн) (Fortisflex)	■	150	3.6	35	180	100		
KCC «NORD» 4x200 (черн) (Fortisflex)	■	200	3.6	50	180	100		
KCC «NORD» 4x250 (черн) (Fortisflex)	■	250	3.6	65	180	100		
KCC «NORD» 4x300 (черн) (Fortisflex)	■	300	3.6	80	180	100		
KCC «NORD» 4x370 (черн) (Fortisflex)	■	370	3.6	102	180	100		
KCC «NORD» 5x160 (черн) (Fortisflex)	■	стандартные	160	4.8	39	220	100	
KCC «NORD» 5x200 (черн) (Fortisflex)	■		200	4.8	50	220	100	
KCC «NORD» 5x250 (черн) (Fortisflex)	■		250	4.8	65	220	100	
KCC «NORD» 5x300 (черн) (Fortisflex)	■		300	4.8	82	220	100	
KCC «NORD» 5x350 (черн) (Fortisflex)	■		350	4.8	90	220	100	
KCC «NORD» 5x400 (черн) (Fortisflex)	■		400	4.8	105	220	100	
KCC «NORD» 5x450 (черн) (Fortisflex)	■		450	4.8	118	220	100	
KCC «NORD» 5x500 (черн) (Fortisflex)	■		500	4.8	150	220	100	
KCC «NORD» 8x300 (черн) (Fortisflex)	■		усиленные	300	7.6	82	530	100
KCC «NORD» 8x350 (черн) (Fortisflex)	■			350	7.6	90	530	100
KCC «NORD» 8x400 (черн) (Fortisflex)	■	400		7.6	105	530	100	
KCC «NORD» 8x450 (черн) (Fortisflex)	■	450		7.6	118	530	100	
KCC «NORD» 8x500 (черн) (Fortisflex)	■	500		7.6	150	530	100	
KCC «NORD» 8x750 (черн) (Fortisflex)	■	750	7.6	220	530	100		
KCC «NORD» 9x500 (черн) (Fortisflex)	■	для экстремальных нагрузок	500	9.0	150	800	100	
KCC «NORD» 9x760 (черн) (Fortisflex)	■		760	9.0	225	800	100	
KCC «NORD» 9x1020 (черн) (Fortisflex)	■		1020	9.0	295	800	100	



Нейлоновые кабельные стяжки с трехпозиционным замком
цвет: белый
Тип: КСС, серия «MULTILOCK»

- Для крепежа и соединения в жгут кабелей и проводов
- Материал стяжки: нейлон 6.6, самозатухающий, без галогенов
- Цвет: белый натуральный
- Температура эксплуатации: от -40 °C до +85 °C
- Температура монтажа: от 0 °C до +60 °C
- Зубцы размещены на обеих сторонах ленты
- Замковый механизм одностороннего хода, неразъемный
- Уникальная конструкция замка «MULTILOCK» с тремя зонами крепления увеличивает площадь зацепления и повышает допустимую рабочую нагрузку на 30%
- Инструмент: TG-01 (для стяжек шириной 2.5–4.8 мм), TG-03 (для стяжек шириной 3.6–12.5 мм)

инновационная разработка
 трехпозиционный замок

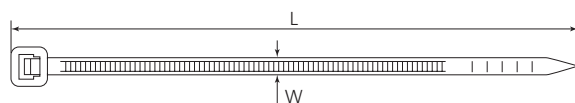

Наименование	Цвет	Тип стяжек	Размеры (мм)		Макс. Ø обхвата (мм)	Миним. усилие на разрыв (Н)	Упаковка (шт. в пакете)
			L	W			
KCC «MULTILOCK» 4x150 (Fortisflex)	□	стандартные	150	3.5	35	220	100
KCC «MULTILOCK» 4x200 (Fortisflex)	□		200	3.5	50	220	100
KCC «MULTILOCK» 4x250 (Fortisflex)	□		250	3.5	65	220	100
KCC «MULTILOCK» 4x300 (Fortisflex)	□		300	3.5	82	220	100
KCC «MULTILOCK» 5x200 (Fortisflex)	□		200	4.8	50	270	100
KCC «MULTILOCK» 5x250 (Fortisflex)	□		250	4.8	65	270	100
KCC «MULTILOCK» 5x300 (Fortisflex)	□		300	4.8	82	270	100
KCC «MULTILOCK» 5x350 (Fortisflex)	□		350	4.8	90	270	100
KCC «MULTILOCK» 5x400 (Fortisflex)	□		400	4.8	105	270	100
KCC «MULTILOCK» 5x500 (Fortisflex)	□		500	4.8	150	270	100
KCC «MULTILOCK» 8x200 (Fortisflex)	□	усиленные	200	7.5	50	650	100
KCC «MULTILOCK» 8x300 (Fortisflex)	□		300	7.5	82	650	100
KCC «MULTILOCK» 8x400 (Fortisflex)	□		400	7.5	105	650	100
KCC «MULTILOCK» 8x500 (Fortisflex)	□		500	7.5	150	650	100

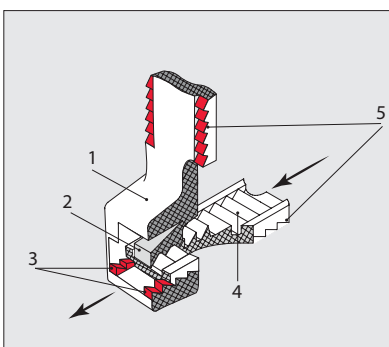

Устройство замка нейлоновой стяжки КСС «MULTILOCK»

Устройство замка кабельной стяжки КСС «MULTILOCK» представляет собой нейлоновую головку (1) с фиксатором (2), на рабочей поверхности которого расположены пилообразные выступы. По краям противоположной фиксатору внутренней поверхности замка расположены дополнительные зубцы (3), которые увеличивают площадь зацепления и повышают допустимую рабочую нагрузку стяжек КСС «MULTILOCK».

При монтаже стяжки ее свободный конец заводится в щель между корпусом головки и фиксатором. При затягивании стяжки зубцы ее внутренней (4) и наружной (5) поверхностей входят в зацепление с фиксатором (2) и дополнительными зубцами (3) замка, блокируя обратный ход. Зубцы (4) и (5), размещенные ниже поверхности ленты, не повреждают закрепляемые предметы и безопасны для изоляции кабелей и проводов.

Нейлоновые кабельные стяжки с трехпозиционным замком
цвет: черный
Тип: КСС, серия «MULTILOCK»

- Для крепежа и соединения в жгут кабелей и проводов
- Материал стяжки: нейлон 6.6, самозатухающий, без галогенов
- Цвет: черный
- Температура эксплуатации: от -40 °C до +85 °C
- Температура монтажа: от 0 °C до +60 °C
- Зубцы размещены на обеих сторонах ленты
- Замковый механизм одностороннего хода, неразъемный
- Уникальная конструкция замка «MULTILOCK» с тремя зонами крепления увеличивает площадь зацепления и повышает допустимую рабочую нагрузку на 30%
- Инструмент: TG-01 (для стяжек шириной 2.5–4.8 мм), TG-03 (для стяжек шириной 3.6–12.5 мм)

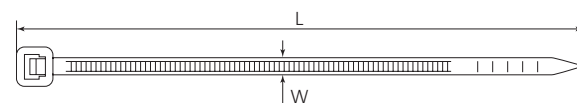

Наименование	Цвет	Тип стяжек	Размеры (мм)		Макс. Ø обхвата (мм)	Миним. усилие на разрыв (Н)	Упаковка (шт. в пакете)
			L	W			
KCC «MULTILOCK» 4x150 (Fortisflex)	■	стандартные	150	3.5	35	220	100
KCC «MULTILOCK» 4x200 (Fortisflex)	■		200	3.5	50	220	100
KCC «MULTILOCK» 4x250 (Fortisflex)	■		250	3.5	65	220	100
KCC «MULTILOCK» 4x300 (Fortisflex)	■		300	3.5	82	220	100
KCC «MULTILOCK» 5x200 (Fortisflex)	■		200	4.8	50	270	100
KCC «MULTILOCK» 5x250 (Fortisflex)	■		250	4.8	65	270	100
KCC «MULTILOCK» 5x300 (Fortisflex)	■		300	4.8	82	270	100
KCC «MULTILOCK» 5x350 (Fortisflex)	■		350	4.8	90	270	100
KCC «MULTILOCK» 5x400 (Fortisflex)	■		400	4.8	105	270	100
KCC «MULTILOCK» 5x500 (Fortisflex)	■		500	4.8	150	270	100
KCC «MULTILOCK» 8x200 (Fortisflex)	■	усиленные	200	7.5	50	650	100
KCC «MULTILOCK» 8x300 (Fortisflex)	■		300	7.5	82	650	100
KCC «MULTILOCK» 8x400 (Fortisflex)	■		400	7.5	105	650	100
KCC «MULTILOCK» 8x500 (Fortisflex)	■		500	7.5	150	650	100

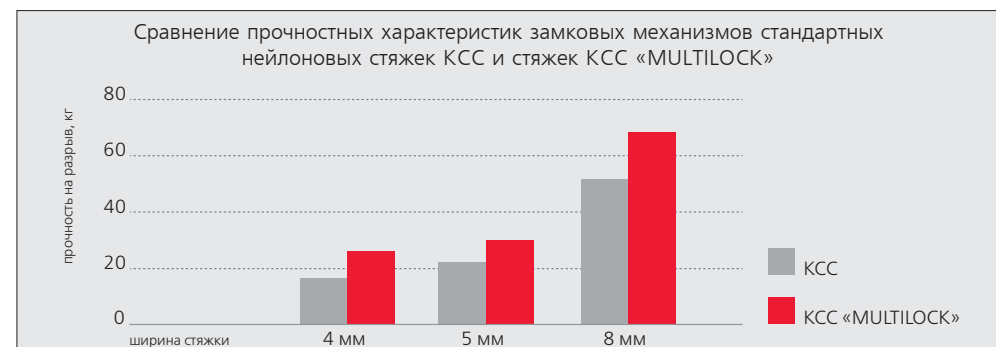

инновационная разработка
 трехпозиционный замок
 устойчивость к UV-излучению



со стальным зубом



Нейлоновые кабельные стяжки премиум-класса с блокирующим стальным зубом

цвет: белый

Тип: КСЗ, серия «IRON GRIP»

- Для крепежа и соединения в жгут кабелей и проводов
- Материал стяжки: нейлон 6.6, самозатухающий, без галогенов
Замок-вставка: нержавеющая сталь
- Цвет: белый
- Температура эксплуатации: от -40 °С до +85 °С
- Температура монтажа: от -10 °С до +60 °С
- Замковый механизм одностороннего хода, неразъемный
- Уникальная конструкция замка с плавным переходом от головки к ленте усиливает зону, особо подверженную воздействию разрывной силы
- Увеличенная ширина стяжек в сравнении со стандартными КСС
- Плавная бесступенчатая фиксация затяжки в любой точке
- Отсутствие зубцов на ленте обеспечивает бесступенчатую затяжку, увеличивает площадь поперечного сечения и повышает допустимую рабочую нагрузку
- Инструмент: TG-01 (для стяжек шириной 2.5–4.8 мм), TG-03 (для стяжек шириной 2.5–12.5 мм)

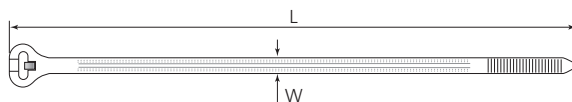

Наименование	Цвет	Размеры (мм)		Макс. Ø обхвата (мм)	Миним. усилие на разрыв (Н)	Упаковка (шт. в пакете)
		L	W			
КСЗ «IRON GRIP» 3x100 (бел) (Fortisflex)	□	100	3.0	25	80	100
КСЗ «IRON GRIP» 4x200 (бел) (Fortisflex)	□	200	4.0	50	180	100
КСЗ «IRON GRIP» 5x250 (бел) (Fortisflex)	□	250	5.0	65	220	100
КСЗ «IRON GRIP» 5x300 (бел) (Fortisflex)	□	300	5.0	80	220	100
КСЗ «IRON GRIP» 8x300 (бел) (Fortisflex)	□	300	8.0	80	530	100
КСЗ «IRON GRIP» 8x400 (бел) (Fortisflex)	□	400	8.0	110	530	100
КСЗ «IRON GRIP» 10x600 (бел) (Fortisflex)	□	600	10.0	175	910	100

Устройство замка нейлоновой стяжки со стальным блокирующим зубом

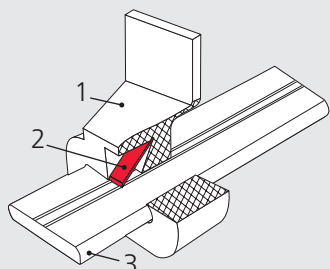

Устройство замка кабельной стяжки повышенной прочности представляет собой нейлоновую головку (1) со встроенной металлической пластиной из нержавеющей стали – «зубом» (2).

Конец стального зуба имеет дополнительную одностороннюю заточку, а сама пластина расположена под углом около 45° к траектории движения стяжки.

При монтаже стяжки ее свободный конец (3) заводится в щель между корпусом головки и наклонным стальным зубом.

При затягивании стяжка свободно проскальзывает в одном направлении, однако при попытке обратного хода клиновидный зуб врезается в ленту стяжки и блокирует движение.

Нейлоновые кабельные стяжки премиум-класса с блокирующим стальным зубом

цвет: черный

Тип: КСЗ, серия «IRON GRIP»

- Для крепежа и соединения в жгут кабелей и проводов
- Материал стяжки: нейлон 6.6, самозатухающий, без галогенов
Замок-вставка: нержавеющая сталь
- Цвет: черный
- Устойчивы к воздействию ультрафиолетового излучения
- Температура эксплуатации: от -40 °С до +85 °С
- Замковый механизм одностороннего хода, неразъемный
- Уникальная конструкция замка с плавным переходом от головки к ленте усиливает зону, особо подверженную воздействию разрывной силы
- Увеличенная ширина стяжек в сравнении со стандартными КСС
- Плавная бесступенчатая фиксация затяжки в любой точке
- Отсутствие зубцов на ленте обеспечивает бесступенчатую затяжку, увеличивает площадь поперечного сечения и повышает допустимую рабочую нагрузку
- Инструмент: TG-01 (для стяжек шириной 2.5–4.8 мм), TG-03 (для стяжек шириной 2.5–12.5 мм)

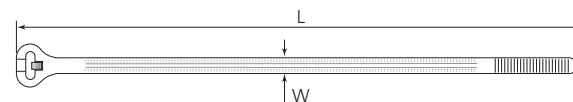

Наименование	Цвет	Размеры (мм)		Макс. Ø обхвата (мм)	Миним. усилие на разрыв (Н)	Упаковка (шт. в пакете)
		L	W			
КСЗ «IRON GRIP» 3x100 (черн) (Fortisflex)	■	100	3.0	25	80	100
КСЗ «IRON GRIP» 4x200 (черн) (Fortisflex)	■	200	4.0	50	180	100
КСЗ «IRON GRIP» 5x250 (черн) (Fortisflex)	■	250	5.0	65	220	100
КСЗ «IRON GRIP» 5x300 (черн) (Fortisflex)	■	300	5.0	80	220	100
КСЗ «IRON GRIP» 8x300 (черн) (Fortisflex)	■	300	8.0	80	530	100
КСЗ «IRON GRIP» 8x400 (черн) (Fortisflex)	■	400	8.0	110	530	100
КСЗ «IRON GRIP» 10x600 (черн) (Fortisflex)	■	600	10.0	175	910	100

Сравнение прочностных характеристик замковых механизмов стандартных нейлоновых стяжек КСС и стяжек со стальным блокирующим зубом КСЗ

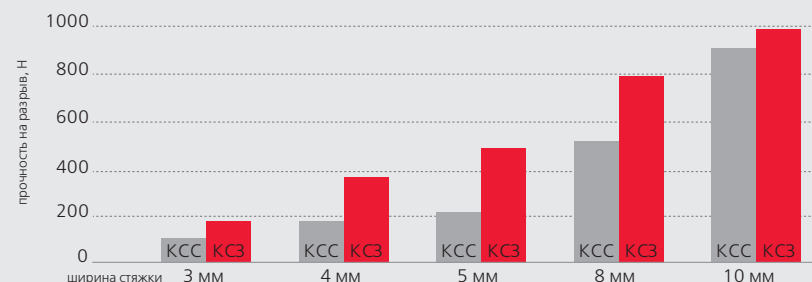



Нейлоновые кабельные стяжки с монтажным отверстием под винт
цвет: белый
Тип: КСО, серия «HOLE FIX»

- Для крепежа и соединения в жгут кабелей и проводов
- Материал: нейлон 6.6, самозатухающий, без галогенов
- Цвет: белый
- Температура эксплуатации: от -40 °С до +85 °С
- Замковый механизм одностороннего хода, неразъемный
- Головка стяжки имеет конструктивное отверстие для крепежа к рабочей поверхности при помощи саморезов
- Инструмент: TG-01 (для стяжек шириной 2.5–4.8 мм), TG-03 (для стяжек шириной 2.5–12.5 мм)

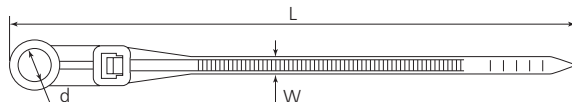

Наименование	Цвет	Размеры (мм)			Макс. Ø обхвата (мм)	Миним. усилие на разрыв (Н)	Упаковка (шт. в пакете)
		L	W	d			
КСО «HOLE FIX» 4x110 (бел) (Fortisflex)	□	110	3.6	5.0	22	180	100
КСО «HOLE FIX» 4x150 (бел) (Fortisflex)	□	150	3.6	5.0	32	180	100
КСО «HOLE FIX» 5x220 (бел) (Fortisflex)	□	220	4.8	5.5	54	220	100
КСО «HOLE FIX» 5x300 (бел) (Fortisflex)	□	300	4.8	5.5	82	220	100



Нейлоновые кабельные стяжки термостойкие
цвет: белый
Тип: КСТ, серия «TERMO»

- Для крепежа и соединения в жгут кабелей и проводов
- Материал: нейлон 6.6, самозатухающий, без галогенов
- Специальные добавки обеспечивают термостойкость стяжек до 120 °С в длительном режиме
- Цвет: белый
- Температура эксплуатации: от -40 °С до +120 °С
- Замковый механизм одностороннего хода, неразъемный

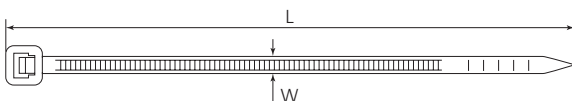

Наименование	Цвет	Размеры (мм)		Макс. Ø обхвата (мм)	Миним. усилие на разрыв (Н)	Упаковка (шт. в пакете)
		L	W			
КСТ «TERMO» 3x100 (бел) (Fortisflex)	□	100	2.5	22	80	100
КСТ «TERMO» 4x150 (бел) (Fortisflex)	□	150	3.5	35	180	100
КСТ «TERMO» 5x200 (бел) (Fortisflex)	□	200	4.8	50	220	100
КСТ «TERMO» 5x300 (бел) (Fortisflex)	□	300	4.8	82	220	100
КСТ «TERMO» 5x400 (бел) (Fortisflex)	□	400	4.8	105	220	100

термостойкость

Нейлоновые кабельные стяжки с монтажным отверстием под винт
цвет: черный
Тип: КСО, серия «HOLE FIX»

- Для крепежа и соединения в жгут кабелей и проводов
- Материал: нейлон 6.6, самозатухающий, без галогенов
- Цвет: черный
- Температура эксплуатации: от -40 °С до +85 °С
- Замковый механизм одностороннего хода, неразъемный
- Головка стяжки имеет конструктивное отверстие для крепежа к рабочей поверхности при помощи саморезов
- Инструмент: TG-01 (для стяжек шириной 2.5–4.8 мм), TG-03 (для стяжек шириной 2.5–12.5 мм)

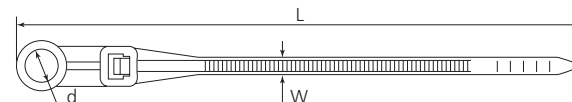

Наименование	Цвет	Размеры (мм)			Макс. Ø обхвата (мм)	Миним. усилие на разрыв (Н)	Упаковка (шт. в пакете)
		L	W	d			
КСО «HOLE FIX» 4x110 (черн) (Fortisflex)	■	110	3.6	5.0	22	180	100
КСО «HOLE FIX» 4x150 (черн) (Fortisflex)	■	150	3.6	5.0	32	180	100
КСО «HOLE FIX» 5x220 (черн) (Fortisflex)	■	220	4.8	5.5	54	220	100
КСО «HOLE FIX» 5x300 (черн) (Fortisflex)	■	300	4.8	5.5	82	220	100



Нейлоновые кабельные стяжки с магнитными включениями
цвет: синий
Тип: КСС, серия «MAGNETIC»

- Для пищевой и фармацевтической индустрии
- Материал: нейлон 6.6 с металлическими пигментами и магнитными свойствами
- Цвет: синий
- Температура эксплуатации: от -40 °С до +85 °С
- Замковый механизм одностороннего хода, неразъемный
- Идентификация с помощью металлодетекторов и магнитов

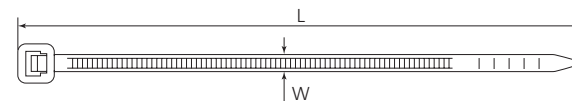

Наименование	Цвет	Размеры (мм)		Макс. Ø обхвата (мм)	Миним. усилие на разрыв (Н)	Упаковка (шт. в пакете)
		L	W			
КСС «MAGNETIC» 3x100 (син) (Fortisflex)	■	100	2.5	22	80	100
КСС «MAGNETIC» 4x150 (син) (Fortisflex)	■	150	3.6	35	180	100
КСС «MAGNETIC» 4x200 (син) (Fortisflex)	■	200	3.6	50	180	100
КСС «MAGNETIC» 5x200 (син) (Fortisflex)	■	200	4.8	50	220	100
КСС «MAGNETIC» 5x300 (син) (Fortisflex)	■	300	4.8	82	220	100



металлодетектируемость



Нейлоновые кабельные стяжки разъемные с рычажком на замке
цвет: белый
Тип: КСР, серия «OPEN LOCK»

- Для крепежа и соединения в жгут кабелей и проводов
- Материал: нейлон 6.6, самозатухающий, без галогенов
- Цвет: белый
- Температура эксплуатации: от -40 °С до +85 °С
- Температура монтажа: от 0 °С до +60 °С
- Замковый механизм предполагает многоразовое использование
- Раскрытие стяжки – нажатием на рычаг замка

многоразовое использование

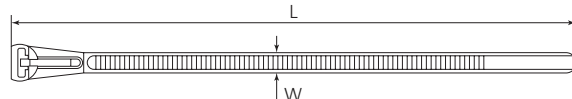

Наименование	Цвет	Размеры (мм)		Макс. Ø обхвата (мм)	Миним. усилие на разрыв (Н)	Упаковка (шт. в пакете)
		L	W			
КСР «OPEN LOCK» 7.5x200 (бел) (Fortisflex)	□	200	7.5	45	220	100
КСР «OPEN LOCK» 7.5x250 (бел) (Fortisflex)	□	250	7.5	60	220	100
КСР «OPEN LOCK» 7.5x300 (бел) (Fortisflex)	□	300	7.5	75	220	100



Нейлоновые кабельные стяжки разъемные с шариковым замком
цвет: белый
Тип: КСШ, серия «BALL LOCK»

- Для крепежа и соединения в жгут кабелей и проводов
- Материал: нейлон 6.6, самозатухающий, без галогенов
- Цвет: белый
- Температура эксплуатации: от -40 °С до +85 °С
- Температура монтажа: от 0 °С до +60 °С
- Замковый механизм имеет специальный паз для фиксации стяжки и предполагает многоразовое использование

многоразовое использование

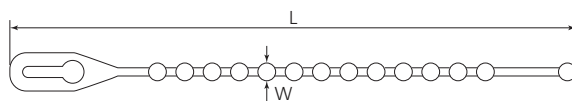

Наименование	Цвет	Размеры (мм)		Макс. Ø обхвата (мм)	Миним. усилие на разрыв (Н)	Упаковка (шт. в пакете)
		L	W			
КСШ «BALL LOCK» 120 (бел) (Fortisflex)	□	120	3.0	25	80	100
КСШ «BALL LOCK» 150 (бел) (Fortisflex)	□	150	3.0	35	80	100
КСШ «BALL LOCK» 180 (бел) (Fortisflex)	□	180	3.0	45	80	100

Нейлоновые кабельные стяжки разъемные с рычажком на замке
цвет: черный
Тип: КСР, серия «OPEN LOCK»

- Для крепежа и соединения в жгут кабелей и проводов
- Материал: нейлон 6.6, самозатухающий, без галогенов
- Цвет: черный
- Температура эксплуатации: от -40 °С до +85 °С
- Температура монтажа: от 0 °С до +60 °С
- Замковый механизм предполагает многоразовое использование
- Раскрытие стяжки – нажатием на рычаг замка



устойчивость к UV-излучению

многоразовое использование

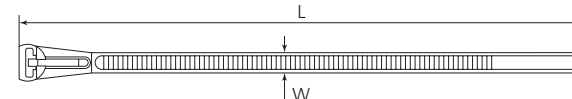

Наименование	Цвет	Размеры (мм)		Макс. Ø обхвата (мм)	Миним. усилие на разрыв (Н)	Упаковка (шт. в пакете)
		L	W			
КСР «OPEN LOCK» 7.5x200 (черн) (Fortisflex)	■	200	7.5	45	220	100
КСР «OPEN LOCK» 7.5x250 (черн) (Fortisflex)	■	250	7.5	60	220	100
КСР «OPEN LOCK» 7.5x300 (черн) (Fortisflex)	■	300	7.5	75	220	100

Нейлоновые кабельные стяжки разъемные с горизонтальным замком
цветные
Тип: КСГ, серия «FLAT LOCK»

- Для крепежа и бандажирования кабелей и проводов
- Материал: нейлон 6.6, самозатухающий, без галогенов
- Цвет: красный, желтый, зеленый
- Температура эксплуатации: от -40 °С до +85 °С
- Температура монтажа: от 0 °С до +60 °С
- Замковый механизм предполагает многоразовое использование



многоразовое использование

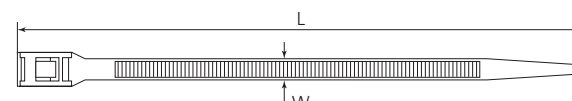

Наименование	Цвет	Размеры (мм)		Макс. Ø обхвата (мм)	Миним. усилие на разрыв (Н)	Упаковка (шт. в пакете)
		L	W			
КСГ «FLAT LOCK» 8x400 (красн) (Fortisflex)	■	400	8.0	105	220	100
КСГ «FLAT LOCK» 8x400 (желт) (Fortisflex)	■	400	8.0	105	220	100
КСГ «FLAT LOCK» 8x400 (зел) (Fortisflex)	■	400	8.0	105	220	100



устойчивость к UV-излучению

Нейлоновые кабельные стяжки всепогодные усиленные с одинарным и двойным замком

Тип: КСУ, серия «HEAVY DUTY»

- Для крепежа и бандажирования кабелей и СИП
- Материал: нейлон 6.6, самозатухающий, без галогенов
- Цвет: черный, устойчивость к ультрафиолетовому излучению
- Температура эксплуатации: от -40 °С до +85 °С
- Усиленный замковый механизм одностороннего хода, неразъемный
- Обладают особой прочностью, стойкостью к погодным условиям и агрессивным воздействиям внешней среды
- Инструмент для монтажа: TG-03

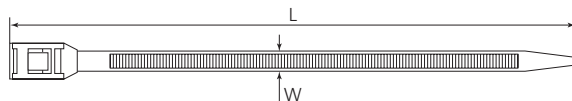

Наименование	Цвет	Тип замка	Размеры (мм)		Макс. Ø обхвата (мм)	Миним. усилие на разрыв (Н)	Упаковка (шт. в пакете)
			L	W			
КСУ «HEAVY DUTY» 6x180 (черн) (Fortisflex)	■	одинарный	180	6	45	350	100
КСУ «HEAVY DUTY» 9x180 (черн) (Fortisflex)	■	одинарный	180	9	45	400	100
КСУ «HEAVY DUTY» 9x260 (черн) (Fortisflex)	■	двойной	260	9	66	600	100
КСУ «HEAVY DUTY» 9x350 (черн) (Fortisflex)	■	двойной	350	9	90	600	100
КСУ «HEAVY DUTY» 9x510 (черн) (Fortisflex)	■	двойной	510	9	140	600	100
КСУ «HEAVY DUTY» 9x610 (черн) (Fortisflex)	■	двойной	610	9	185	600	100
КСУ «HEAVY DUTY» 9x760 (черн) (Fortisflex)	■	двойной	760	9	220	600	100

Инструмент для монтажа стяжек с регулятором усилия затяжки и автоматической обрезкой

Тип: TG-01

- Для монтажа нейлоновых стяжек шириной 2.5–4.8 мм
- Автоматическая обрезка конца стяжки по достижению необходимого усилия затяжки
- Корпус из алюминиевого сплава
- Регулируемое усилие затяжки, при котором происходит обрезка конца стяжки
- Три положения регулятора усилия в зависимости от ширины стяжки:
 - 1 – для стяжек шириной 2.5 мм
 - 2 – для стяжек шириной 3.6 мм
 - 3 – для стяжек шириной 4.8 мм
- Комбинированная функция затяжки и обрезки в одном инструменте делает монтаж аккуратным и быстрым
- Сокращает время монтажа, обеспечивает постоянное заданное усилие затяжки и профессиональное качество работ
- Вес: 310 г
- Длина: 160 мм



Подвес для крепления кабеля к стальным тросам неразъемный

Тип: ПКТ

- Для крепления оптоволоконных и других кабелей к тросам
- Материал: морозостойкий полипропилен
- Цвет: черный, устойчивость к ультрафиолетовому излучению
- Температура эксплуатации: от -40 °С до +85 °С
- Температура монтажа: от 0 °С до +60 °С
- Устойчивы к ультрафиолетовому излучению
- Замковый механизм одностороннего хода, неразъемный
- Просвет между кабелем и тросом – 10 мм

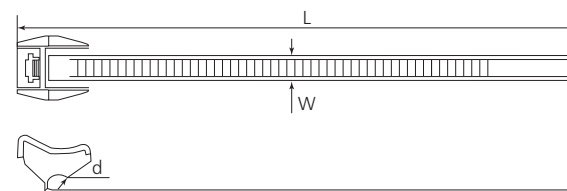

Наименование	Цвет	Размеры (мм)			Диаметр обхвата (мм)	Миним. усилие на разрыв (Н)	Упаковка (шт. в пакете)
		L	W	d			
ПКТ 160 (черн) (Fortisflex)	■	160	12	3–6	6–30	600	100

Инструмент для монтажа нейлоновых стяжек с обрезкой в ручном режиме

Тип: TG-03

- Для монтажа усиленных нейлоновых стяжек КСС, КСЗ, КСУ шириной 2.5–12.5 мм. Ультраширокий диапазон применения для всех видов нейлоновых стяжек
- Корпус из инструментальной стали
- Безальтернативный инструмент для затяжки усиленных всепогодных стяжек КСУ с двойным и одинарным замком при монтаже линий СИП
- Рекомендован для затяжки и обрезки усиленных стяжек с шириной 7.6 мм и стяжек для экстремальных нагрузок с шириной 9.0 и 12.0 мм
- Ручная обрезка нажатием на рычаг после затяжки
- Надежная и долговечная конструкция
- Прорезиненные нескользящие рукоятки для удобного захвата
- Комбинированная функция затяжки и обрезки в одном инструменте делает монтаж аккуратным и быстрым
- Вес: 280 г
- Длина: 200 мм



устойчивость к UV-излучению

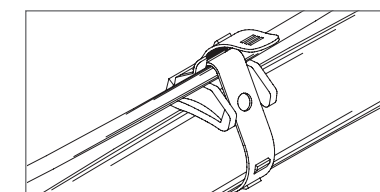



Дюбель-хомуты для круглых проводов

цвет: белый

Тип: ДХ

- Для крепления круглых кабелей и проводов к бетонным и кирпичным поверхностям
- Материал: полипропилен
- Цвет: белый
- Температура эксплуатации: от -40 °С до +85 °С
- Температура монтажа: от 0 °С до +60 °С
- Позволяет исключить из процесса монтажных работ дюбели и шурупы
- Надежный и экономичный крепеж

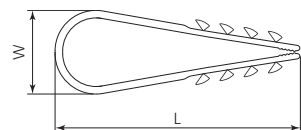
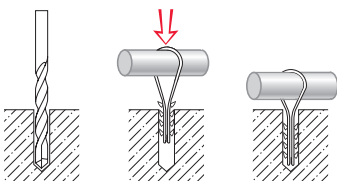

Наименование	Цвет	Размеры (мм)		Диаметр кабеля (мм)	Размер отверстия под дюбель (мм)	Упаковка (шт. в пакете)
		L	W			
ДХ 5-10 (бел) (Fortisflex)	□	45	12	5-10	6.0	100
ДХ 11-18 (бел) (Fortisflex)	□	54	16	11-18	6.0	100
ДХ 19-25 (бел) (Fortisflex)	□	63	23	19-25	6.0	100



Дюбель-хомуты для плоских проводов

цвет: белый

Тип: ДХП

- Для крепления плоских кабелей и проводов к бетонным и кирпичным поверхностям
- Материал: полипропилен
- Цвет: белый
- Температура эксплуатации: от -40 °С до +85 °С
- Температура монтажа: от 0 °С до +60 °С
- Позволяет исключить из процесса монтажных работ дюбели и шурупы
- Надежный и экономичный крепеж

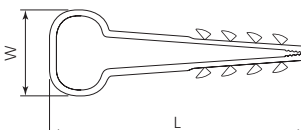
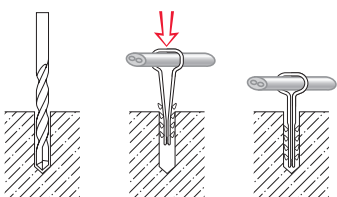

Наименование	Цвет	Размеры (мм)		Размер кабеля (мм)	Размер отверстия под дюбель (мм)	Упаковка (шт. в пакете)
		L	W			
ДХП 8-5 (бел) (Fortisflex)	□	45	11	8x5	6.0	100
ДХП 10-5 (бел) (Fortisflex)	□	45	13	10x5	6.0	100
ДХП 12-6 (бел) (Fortisflex)	□	45	15	12x6	6.0	100
ДХП 14-6 (бел) (Fortisflex)	□	45	17	14x6	6.0	100

Дюбель-хомуты для круглых проводов

цвет: черный

Тип: ДХ

- Для крепления круглых кабелей и проводов к бетонным и кирпичным поверхностям
- Материал: полипропилен
- Цвет: черный
- Температура эксплуатации: от -40 °С до +85 °С
- Температура монтажа: от 0 °С до +60 °С
- Позволяет исключить из процесса монтажных работ дюбели и шурупы
- Надежный и экономичный крепеж

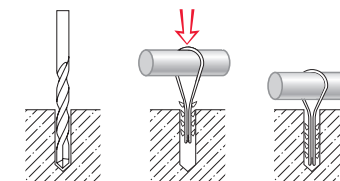
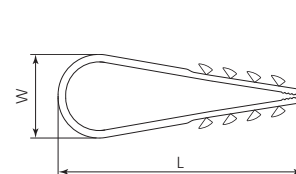

Наименование	Цвет	Размеры (мм)		Диаметр кабеля (мм)	Размер отверстия под дюбель (мм)	Упаковка (шт. в пакете)
		L	W			
ДХ 5-10 (черн) (Fortisflex)	■	45	12	5-10	6.0	100
ДХ 11-18 (черн) (Fortisflex)	■	54	16	11-18	6.0	100
ДХ 19-25 (черн) (Fortisflex)	■	63	23	19-25	6.0	100

Дюбель-хомуты для плоских проводов

цвет: черный

Тип: ДХП

- Для крепления плоских кабелей и проводов к бетонным и кирпичным поверхностям
- Материал: полипропилен
- Цвет: черный
- Температура эксплуатации: от -40 °С до +85 °С
- Температура монтажа: от 0 °С до +60 °С
- Позволяет исключить из процесса монтажных работ дюбели и шурупы
- Надежный и экономичный крепеж

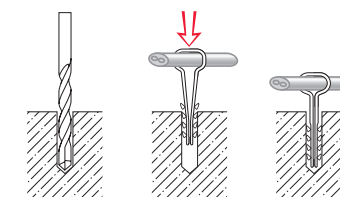
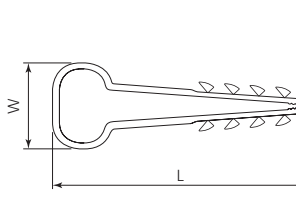

Наименование	Цвет	Размеры (мм)		Размер кабеля (мм)	Размер отверстия под дюбель (мм)	Упаковка (шт. в пакете)
		L	W			
ДХП 8-5 (черн) (Fortisflex)	■	45	11	8x5	6.0	100
ДХП 10-5 (черн) (Fortisflex)	■	45	13	10x5	6.0	100
ДХП 12-6 (черн) (Fortisflex)	■	45	15	12x6	6.0	100
ДХП 14-6 (черн) (Fortisflex)	■	45	17	14x6	6.0	100



Дюбель-хомуты для гофротрубы

цвет: белый

Тип: ДХК

- Для крепления кабелей и труб к бетонным и кирпичным поверхностям
- Материал: полипропилен
- Цвет: белый
- Температура эксплуатации: от -40 °С до +85 °С
- Температура монтажа: от 0 °С до +60 °С
- Позволяет исключить из процесса монтажных работ дюбели и шурупы

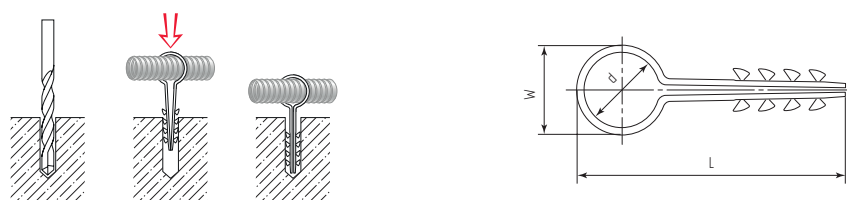

Наименование	Цвет	Размеры (мм)		Размер кабеля (мм)	Размер отверстия под дюбель (мм)	Упаковка (шт. в пакете)
		L	W			
ДХК 16 (бел) (Fortisflex)	□	56	19.5	16	6.0	100
ДХК 20 (бел) (Fortisflex)	□	60	23.5	20	6.0	100

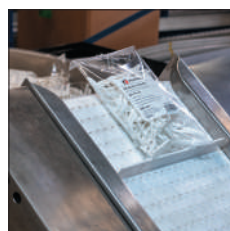

База дюбельного типа под нейлоновые стяжки

цвет: черный

Тип: БД

- Для монтажа кабельных стяжек на бетонных, кирпичных и деревянных поверхностях
- Материал: нейлон 6.6, самозатухающий, без галогенов
- Цвет: черный
- Температура эксплуатации: от -40 °С до +85 °С
- Устойчивы к ультрафиолетовому излучению
- Дополнительные крылышки сглаживают переход и исключают излом хомута в месте крепления

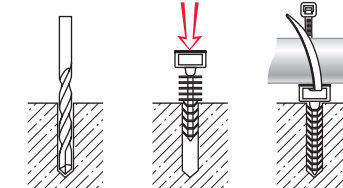
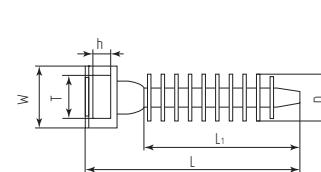

Наименование	Цвет	Размеры (мм)						Размер отверстия под дюбель (мм)	Упаковка (шт. в пакете)
		L	Li	W	T	h	D		
БД 6x35 (черн) (Fortisflex)	■	33.0	22.5	10.0	5.5	2.4	7.0	6.0	200
БД 8x45 (черн) (Fortisflex)	■	45.0	32.0	14.0	10.5	3.2	10.0	9.0	100

Нейлоновые кабельные стяжки с круглым замком

цвет: черный

Тип: КСК, серия «ROUND LOCK»

- Для крепежа и соединения в жгут кабелей и проводов
- Материал: полиамид
- Цвет: черный
- Круглый замок (до окончательной затяжки стяжек на панели замок является разъемным)
- Температура эксплуатации: от -40 °С до +85 °С
- Температура монтажа: от 0 °С до +60 °С
- Устойчивы к воздействию ультрафиолетовых лучей
- Инструмент для монтажа: TG-03



устойчивость к UV-излучению

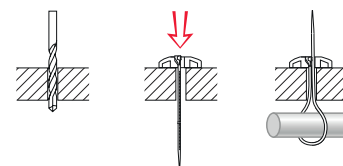
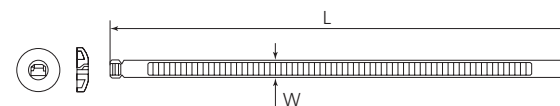

Наименование	Цвет	Тип стяжек	Размеры (мм)		Макс. Ø обхвата (мм)	Мин. усилие на разрыв (Н)	Упаковка (шт. в пакете)
			L	W			
КСК «ROUND LOCK» 8x280 (черн) (Fortisflex)	■	усиленные	280	7.9	60	550	100
КСК «ROUND LOCK» 8x380 (черн) (Fortisflex)	■	усиленные	380	7.9	60	550	100



Нейлоновые кабельные стяжки неразъемные с дюбель-пистоном

Тип: КСДп

- Для монтажа проводов на листах металла толщиной до 3.2 мм
- Материал: нейлон 6.6, самозатухающий, без галогенов
- Цвет: белый
- Температура эксплуатации: от -40 °С до +85 °С
- Замковый механизм одностороннего хода, неразъемный
- Дюбель-пистон надежно фиксирует стяжку на основании
- Инструмент: TG-01 (для стяжек шириной 2.5–4.8 мм), TG-03 (для стяжек шириной 2.5–12.5 мм)

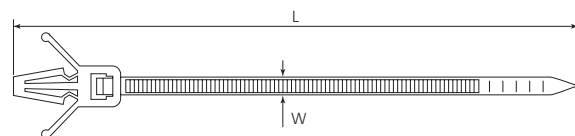

Наименование	Цвет	Размеры (мм)		Макс. Ø обхвата (мм)	Миним. усилие на разрыв (Н)	Диаметр отверстия (мм)	Толщина панели	Упаковка (шт. в пакете)
		L	W					
КСДп 2.5x100 (Бел) (Fortisflex)	□	100	2.5	22	80	4.5	2.4	100
КСДп 4.8x190 (Бел) (Fortisflex)	□	190	4.8	45	220	6.5	3.2	100
КСДп 8.0x175 (Бел) (Fortisflex)	□	175	8.0	44	180	6.5	3.2	100

Пластиковые маркировочные бирки под хомуты

Тип: МБ

- Для маркировки проводов и кабельных линий. Крепеж бирки осуществляется при помощи нейлоновых стяжек
- Материал: полиэтилен
- Цвет: белый
- Температура эксплуатации: от -40 °С до +90 °С
- Идентификация кабелей при обслуживании и ремонте
- Маркировка может наноситься фломастером или буквенно-цифровыми наклейками

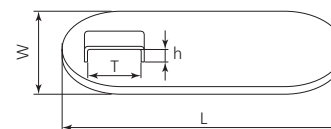

Наименование	Цвет	Размеры (мм)				Упаковка (шт. в пакете)
		L	W	T	h	
МБ 50x25 (Бел) (Fortisflex)	□	57	25	11	2.4	100



Нейлоновые кабельные стяжки с маркировочной площадкой

Тип: КСМ

- Для крепления, бандажирования и маркировки проводов
- Материал: нейлон 6.6, самозатухающий, без галогенов
- Цвет: белый
- Температура эксплуатации: от -40 °С до +85 °С
- Замковый механизм одностороннего хода, неразъемный
- Размер маркировочной площадки: 25x8 мм
- Нанесение маркировки при помощи фломастера или наклеек
- Инструмент для монтажа: TG-01, TG-03

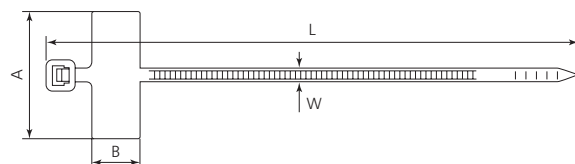

Наименование	Цвет	Размеры (мм)			Миним. усилие на разрыв (Н)	Упаковка (шт. в пакете)
		L	W	AxB		
КСМ 3x100 (Бел) (Fortisflex)	□	100	2.5	25x8	80	100
КСМ 3x200 (Бел) (Fortisflex)	□	200	2.5	25x8	80	100
КСМ 4x205 (Бел) (Fortisflex)	□	205	3.6	25x8	180	100

Пластиковые маркировочные бирки под нейлоновые стяжки

Тип: У-212М

- Для маркировки проводов и кабельных линий
- Материал: полипропилен
- Цвет: белый
- Температура эксплуатации: от -40 °С до +90 °С
- Маркировка обеспечивается буквенно-цифровыми наклейками или маркировочным фломастером
- Удобное расположение крепежных отверстий позволяет монтировать бирки как вертикально, так и горизонтально

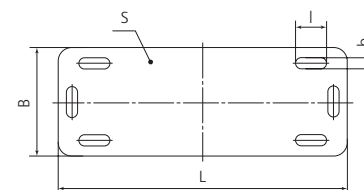

Наименование	Цвет	Размеры (мм)					Упаковка (шт. в пакете)
		L	I	B	S	b	
У-212М (Бел) (Fortisflex)	□	60	5	25	1	2	100

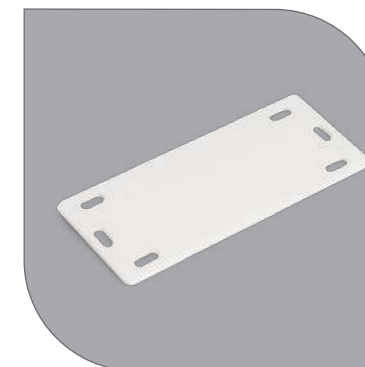



Бирки маркировочные пластиковые под хомуты
Типы: У 134–153

- Для маркировки проводов и кабельных линий
- Материал: полипропилен
- Цвет: белый
- Температура эксплуатации: от -40 °С до +105 °С
- Крепеж бирок к кабелям при помощи нейлоновых стяжек
- Материал и конструкция обеспечивают необходимую гибкость
- Нанесение маркировки специальным маркировочным фломастером

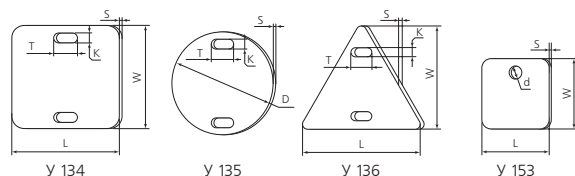

Наименование	Цвет	Размеры (мм)					Упаковка (шт. в пакете)
		LxW	D	TxK	d	S	
У 134 (Fortisflex)	□	55x55	–	11x3.5	–	0.8	100
У 135 (Fortisflex)	□	–	55	11x3.5	–	0.8	100
У 136 (Fortisflex)	□	62x55	–	11x3.5	–	0.8	100
У 153 (Fortisflex)	□	28x28	–	–	5.0	0.8	250

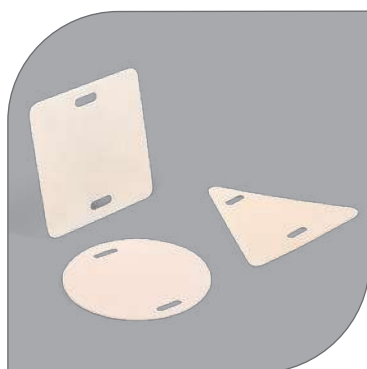

Бирки маркировочные пластиковые под хомуты
Типы: У 134–136МГ

- Для маркировки проводов и кабельных линий
- Материал: полиэтилен
- Цвет: бежевый
- Температура эксплуатации: от -20 °С до +60 °С
- Бирки из мягкого пластика, обладают высокими эксплуатационными свойствами, не боятся влаги, грязи, мороза и перепадов
- Маркировка наносится водостойким фломастером или шариковой ручкой

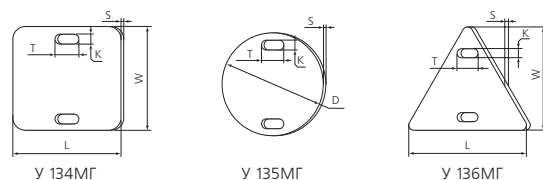

Наименование	Цвет	Размеры (мм)					Упаковка (шт. в пакете)
		LxW	D	TxK	S	d	
У 134МГ (Fortisflex)	□	55x55	–	11x3.5	0.8	–	100
У 135МГ (Fortisflex)	□	–	55	11x3.5	0.8	–	100
У 136МГ (Fortisflex)	□	62x55	–	11x3.5	0.8	–	100

Комплект «бирка-риббон» для маркировки кабеля
Типы: У 134–136Р

- Для маркировки проводов и кабельных линий
- Состав комплекта: рулон бирок и красящая термотрансферная лента UR 306-1"-84x74м OUT
- Материал: полиолефиновая пленка с двусторонним покрытием
- Цвет бирок: белый / Цвет печати: черный
- Температура эксплуатации: от -20 °С до +60 °С
- Высокая механическая прочность, морозо- и влагостойкость
- Маркировка наносится с помощью термотрансферного принтера

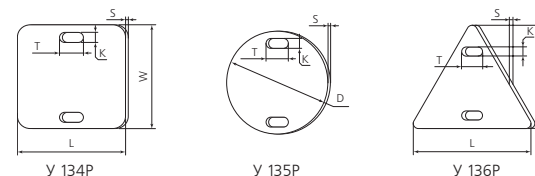

Наименование	Цвет	Размеры (мм)			Упаковка (шт. в рулоне)
		LxW	TxK	S	
У 134Р (Fortisflex)	□	55x55	11x3.5	0.2	2x500
У 135Р (Fortisflex)	□	55	11x3.5	0.2	2x500
У 136Р (Fortisflex)	□	62x55	11x3.5	0.2	2x500



Бирки кабельные маркировочные
Типы: У 134–135М / У-домик

- Для маркировки силовых кабелей до 1000 В
- Материал: вспененный ПВХ
- Цвет: белый
- Температура эксплуатации: от -20 °С до +60 °С
- Материал и конструкция бирок позволяют наносить большой объем информации и обеспечивают легкость крепления с помощью кабельных стяжек
- Маркировка наносится водостойким фломастером или самоклеющейся пленкой

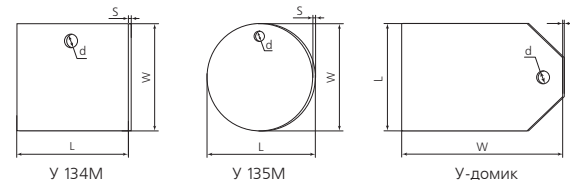

Наименование	Цвет	Размеры (мм)			Упаковка (шт. в пакете)
		LxW	d	S	
У 134М (Fortisflex)	□	100x100	8.0	2.0	10
У 135М (Fortisflex)	□	100x100	8.0	2.0	25
У-домик (Fortisflex)	□	100x150	8.0	2.0	10

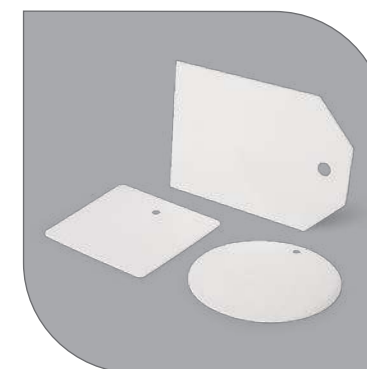

Маркировочные фломастеры

Тип: ФМ

- Для нанесения водостойких и нестирающихся надписей на металлические, пластмассовые, стеклянные, деревянные и другие типы поверхностей
- С мягким пулевидным наконечником
- Рекомендованы для нанесения надписей на пластиковые бирки типов У и МБ, а также на бирки из нержавеющей стали типа МБС
- Перманентные чернила на спиртовой основе являются водостойкими и обладают устойчивостью к воздействию солнечных лучей
- Идеально подходит для следующих поверхностей: пластик, металл, пленка, керамика, кафель, стекло, картон



Наименование	Цвет	Толщина линии (мм)	Упаковка (шт.)
Фломастер маркировочный ФМ-0.75 (черн) (Fortisflex)	■	0.75	5
Фломастер маркировочный ФМ-1.0 (черн) (Fortisflex)	■	1.0	5
Фломастер маркировочный ФМ-2.5 (черн) (Fortisflex)	■	2.5	5

Набор маркеров на основе жидкой краски

Тип: ColorPRO

- Для нанесения маркировки или разметки на различные строительные поверхности, в т.ч. на неподготовленные – шершавые или ржавые
- Цвет: черный, белый
- Толщина линии: 2–4 мм
- Прочный круглый наконечник
- Маркировка устойчива к атмосферному воздействию (солнце, мороз, ветер, дождь), перепаду температуры, светостойкая и водостойкая
- Подходит для работы в агрессивных условиях окружающей среды при температуре от -10 °С до +145 °С
- Быстрое высыхание гарантирует мгновенное взаимодействие краски с поверхностью
- Внутри маркера содержится контейнер с краской и шариком. Перед началом работы его необходимо встряхнуть, несколько раз нажать на поршень и пропитать аппликатор
- Идеально подходит для следующих поверхностей: металл, пластик, камень, дерево, бетон, кирпич и стекло
- Упаковка: блистер с отверстием под евро-холдер для вывешивания на стенде



Наименование	Цвет	Толщина линии (мм)	Упаковка (шт.)
Набор маркеров «ColorPRO» (Fortisflex)	■ □	4.0	2

Пластиковые номерные пломбы с металлическим фиксатором

Тип: ОСА-330

- Для пломбировки объекта от несанкционированного доступа
- Материал: полипропилен
- Цвет: красный, синий, желтый, зеленый
- Температура эксплуатации: от -40 °С до +65 °С
- Маркировка: 7-значный индивидуальный цифровой код
- Замок: 6-лепестковая металлическая цапга
- Цифровой код каждой пломбы является уникальным и подлежит регистрации при опломбировании объекта
- Нанесение логотипов и надписей по шаблону заказчика

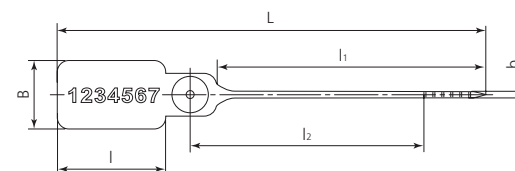
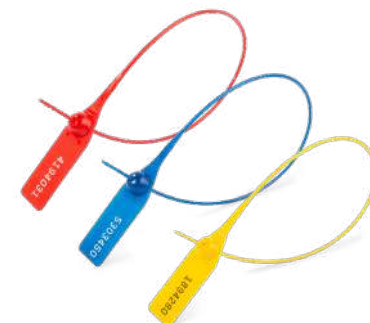

Наименование	Цвет	Размеры (мм)						Упаковка (шт.)
		L	l	l ₁	l ₂	B	b	
ОСА-330 (красн) (Fortisflex)	■	413	40	345	330	20	2	1000/50
ОСА-330 (син) (Fortisflex)	■	413	40	345	330	20	2	1000/50
ОСА-330 (желт) (Fortisflex)	■	413	40	345	330	20	2	1000/50
ОСА-330 (зел) (Fortisflex)	■	413	40	345	330	20	2	1000/50

Пластиковые номерные пломбы

Тип: УП

- Для пломбировки объекта от несанкционированного доступа
- Материал: полипропилен
- Цвет: красный, синий, желтый, зеленый, оранжевый, белый
- Маркировка: 7-значный индивидуальный цифровой код
- Минимальное усилие на разрыв: 400 Н
- Цифровой код каждой пломбы является уникальным и подлежит регистрации при опломбировании объекта
- Нанесение логотипов и надписей по шаблону заказчика

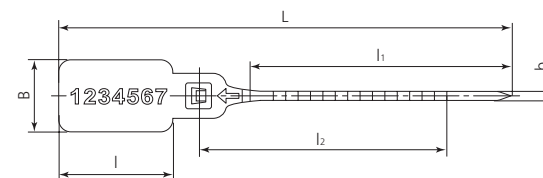

Наименование	Цвет	Размеры (мм)						Упаковка (шт.)
		L	l	l ₁	l ₂	B	b	
УП-255 (красн) (Fortisflex)	■	315	32	255	225	20	3.2	1000
УП-255 (син) (Fortisflex)	■	315	32	255	225	20	3.2	1000
УП-255 (желт) (Fortisflex)	■	315	32	255	225	20	3.2	1000
УП-255 (зел) (Fortisflex)	■	315	32	255	225	20	3.2	1000
УП-255 (оранж) (Fortisflex)	■	315	32	255	225	20	3.2	1000
УП-255 (бел) (Fortisflex)	□	315	32	255	225	20	3.2	1000

Кабельные стяжки Велькро

Тип: КСВ



- Для бандажирования, соединения кабелей в жгут и маркировки
- Материал: полиамид
- Тип ленты: двусторонняя
На одной стороне – крючки, на другой – петли
- Цвет: черный
- Температура эксплуатации: от -40 °С до +85 °С
- Замок-липучка многоразового использования позволяет добавлять и убирать провода в смонтированной линии
- Мягкая, широкая основа стяжки исключает повреждения кабеля

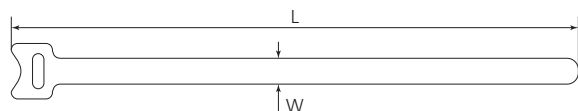

Наименование	Цвет	Размеры (мм)		Ø обхвата (мм)		Упаковка (шт. в пакете)
		L	W	min	max	
КСВ 12x135 (черн) (Fortisflex)	■	135	12	0	32	20
КСВ 16x210 (черн) (Fortisflex)	■	210	16	0	52	20
КСВ 16x310 (черн) (Fortisflex)	■	310	16	0	84	20

Кабельные стяжки Велькро с пластиковой пряжкой

Тип: КСВ-П



- Для бандажирования, соединения кабелей в жгут и маркировки
- Материал: полиамид (тканое плетение), пряжка – ПВХ
- Тип ленты: односторонняя
Крючки и петли – на одной стороне ленты
- Цвет: черный
- Температура эксплуатации: от -20 °С до +85 °С
- Замок-липучка многоразового использования позволяет добавлять и убирать провода в смонтированной линии
- Мягкая, широкая основа стяжки исключает повреждения кабеля

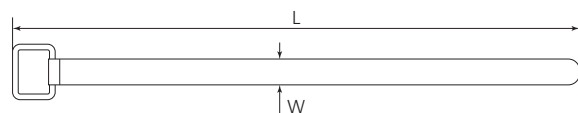

Наименование	Цвет	Размеры (мм)		Ø обхвата (мм)		Упаковка (шт. в пакете)
		L	W	min	max	
КСВ-П 20x300 (черн) (Fortisflex)	■	300	20	53	70	10
КСВ-П 20x450 (черн) (Fortisflex)	■	450	20	76	118	10

Лента Велькро для нарезки под размер

Тип: ЛВУ



- Для бандажирования, соединения кабелей в жгут и маркировки
- Материал: полиамид
- Тип ленты: двусторонняя
На одной стороне – крючки, на другой – петли
- Цвет: черный
- Температура эксплуатации: от -20 °С до +85 °С
- Замок-липучка многоразового использования позволяет добавлять и убирать провода в смонтированной линии
- Мягкая, широкая основа стяжки исключает повреждения кабеля
- Нарезка под размер бандажа

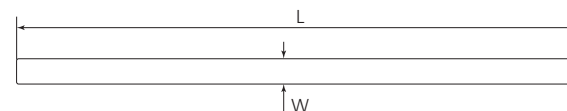

Наименование	Цвет	Размеры (мм)		Ø обхвата (мм)		Упаковка (шт. в пакете)
		L	W	min	max	
ЛВУ-165 (черн) (Fortisflex)	■	5000	16	в зависимости от монтажной длины		1 рулон
ЛВУ-205 (черн) (Fortisflex)	■	5000	20	в зависимости от монтажной длины		1 рулон

Площадки самоклеящиеся с регулируемой клипсой для кабеля

Тип: ПСК

- Для монтажа УТР проводов на ровных поверхностях
- Материал: нейлон 6.6, самозатухающий, без галогенов
- Цвет: черный
- Устойчивы к воздействию ультрафиолетового излучения
- Температура эксплуатации: от -10 °С до +65 °С
- Разъемная конструкция клипс позволяет добавлять и убирать провода, а также регулировать просвет по диаметру
- Толстый слой качественного двустороннего скотча
- Быстрый и удобный монтаж без применения инструмента

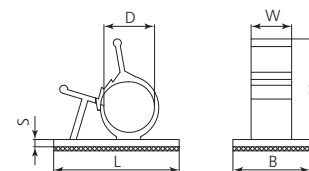

Наименование	Цвет	Тип клипсы	Размеры (мм)						Упаковка (шт. в пакете)
			D	L	B	W	H	S	
ПСК-1 (черн) (Fortisflex)	■	круглая регулируемая	7.9–10.3	25.4	19.1	10.2	22.2	1.6	100
ПСК-2 (черн) (Fortisflex)	■	круглая регулируемая	10.0–12.5	31.8	19.1	10.2	27.8	1.6	100

Площадки монтажные под нейлоновые стяжки с отверстием под саморезы
цвет: белый
Тип: ПМО



- Для монтажа кабельных хомутов на различных поверхностях с помощью винтов и саморезов
- Материал: полипропилен
- Цвет: белый
- Температура эксплуатации: от -20 °С до +65 °С
- Температура монтажа: от 0 °С до +60 °С
- В основании площадки предусмотрено конструктивное углубление под головку винта
- Быстрая замена крепления кабеля с помощью нейлоновых стяжек

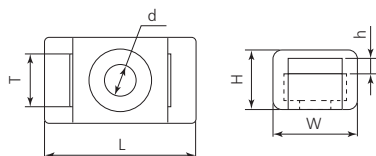
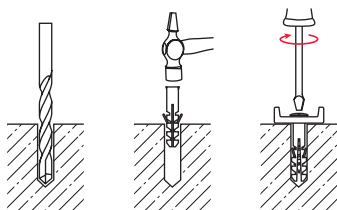

Наименование	Цвет	Размеры (мм)						Упаковка (шт. в пакете)
		L	W	H	d	T	h	
ПМО 15x10 (бел) (Fortisflex)	□	15	9.4	7.1	4.5	5.0	2.4	100
ПМО 22x16 (бел) (Fortisflex)	□	22	15.7	9.7	6.4	9.1	3.5	100

Площадки монтажные под нейлоновые стяжки с отверстием под саморезы
цвет: черный
Тип: ПМО



- Для монтажа кабельных хомутов на различных поверхностях с помощью винтов и саморезов
- Материал: полипропилен
- Цвет: черный
- Температура эксплуатации: от -20 °С до +65 °С
- Температура монтажа: от 0 °С до +60 °С
- В основании площадки предусмотрено конструктивное углубление под головку винта
- Быстрая замена крепления кабеля с помощью нейлоновых стяжек

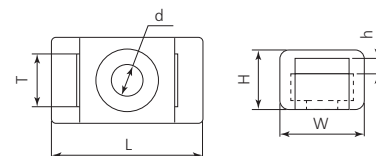
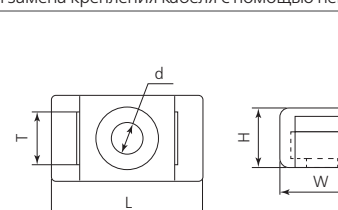

Наименование	Цвет	Размеры (мм)						Упаковка (шт. в пакете)
		L	W	H	d	T	h	
ПМО 15x10 (черн) (Fortisflex)	■	15	9.4	7.1	4.5	5.0	2.4	100
ПМО 22x16 (черн) (Fortisflex)	■	22	15.7	9.7	6.4	9.1	3.5	100

Площадки под монтажный пистолет усиленные
цвет: белый
Тип: ПМОп



- Для прямого монтажа электрической проводки с помощью нейлоновых стяжек к различным поверхностям
- Материал: ABS-пластик
- Цвет: белый
- Температура эксплуатации от -40 °С до 90 °С
- Температура монтажа: от 0 °С до 60 °С
- Монтажное отверстие рассчитано для стяжек шириной до 10 мм
- Подходит как для прямого монтажа с помощью монтажного пистолета, так и для классического с применением дюбелей и саморезов
- Сокращает время монтажа, не требует сверления стен

прямой монтаж

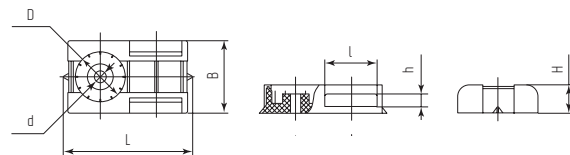
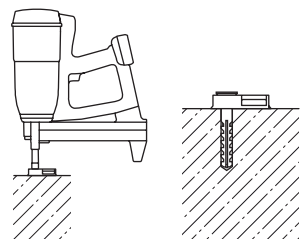

Наименование	Цвет	Размеры (мм)							Упаковка (шт. в пакете)
		L	l	B	H	h	D	d	
ПМОп 29x20 (бел) (Fortisflex)	□	29	11	19.5	8	3.5	11.8	8.15	100

Площадки под монтажный пистолет усиленные
цвет: черный
Тип: ПМОп



- Для прямого монтажа электрической проводки с помощью нейлоновых стяжек к различным поверхностям
- Материал: ABS-пластик
- Цвет: черный
- Температура эксплуатации от -40 °С до 90 °С
- Температура монтажа: от 0 °С до 60 °С
- Монтажное отверстие рассчитано для стяжек шириной до 10 мм
- Подходит как для прямого монтажа с помощью монтажного пистолета, так и для классического с применением дюбелей и саморезов
- Сокращает время монтажа, не требует сверления стен

прямой монтаж

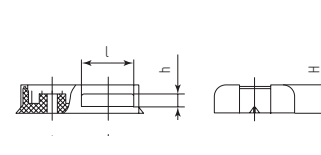
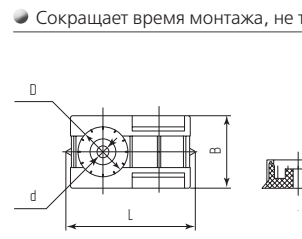

Наименование	Цвет	Размеры (мм)							Упаковка (шт. в пакете)
		L	l	B	H	h	D	d	
ПМОп 29x20 (черн) (Fortisflex)	■	29	11	19.5	8	3.5	11.8	8.15	100



Площадки под монтажный пистолет усиленные

цвет: серый

Тип: ПМОп

- Для прямого монтажа электрической проводки с помощью нейлоновых стяжек к различным поверхностям
- Материал: ABS-пластик
- Цвет: серый
- Температура эксплуатации от -40°C до 90°C
- Температура монтажа: от 0°C до 60°C
- Монтажное отверстие рассчитано для стяжек шириной до 10 мм
- Подходит как для прямого монтажа с помощью монтажного пистолета, так и для классического с применением дюбелей и саморезов
- Сокращает время монтажа, не требует сверления стен

прямой монтаж

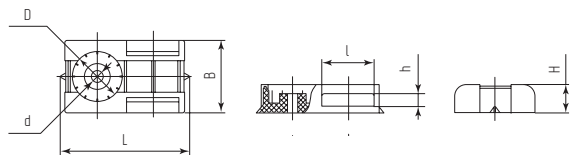
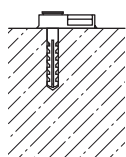
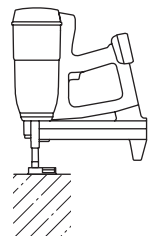

Наименование	Цвет	Размеры (мм)							Упаковка (шт. в пакете)
		L	l	B	H	h	D	d	
ПМОп 29x20 (сер) (Fortisflex)	■	29	11	19.5	8	3.5	11.8	8.15	100

Площадки монтажные самоклеящиеся под нейлоновые стяжки

Тип: ПМС

- Для монтажа кабельных хомутов на ровных поверхностях
- Материал: нейлон 6.6, самозатухающий, без галогенов
- Цвет: белый, черный
- Температура эксплуатации: от -10°C до +65°C
- Толстый слой качественного двустороннего скотча
- Быстрый и удобный монтаж без применения инструмента
- На поверхностях с плохой адгезионной способностью площадки могут быть дополнительно зафиксированы с помощью саморезов или гвоздей через крепежные отверстия



самоклеящиеся

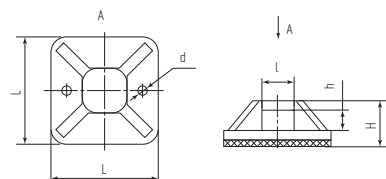

Наименование	Цвет	Размеры (мм)					Упаковка (шт. в пакете)
		L	H	T	d	h	
ПМС 20x20 (бел) (Fortisflex)	□	19	7.0	6.0	2.4	2.0	100
ПМС 25x25 (бел) (Fortisflex)	□	24	8.0	7.5	3.3	2.8	100
ПМС 30x30 (бел) (Fortisflex)	□	29	8.0	7.8	3.5	2.9	100
ПМС 40x40 (бел) (Fortisflex)	□	39	8.8	10.7	4.3	3.2	100
ПМС 20x20 (черн) (Fortisflex)	■	19	7.0	6.0	2.4	2.0	100
ПМС 25x25 (черн) (Fortisflex)	■	24	8.0	7.5	3.3	2.8	100

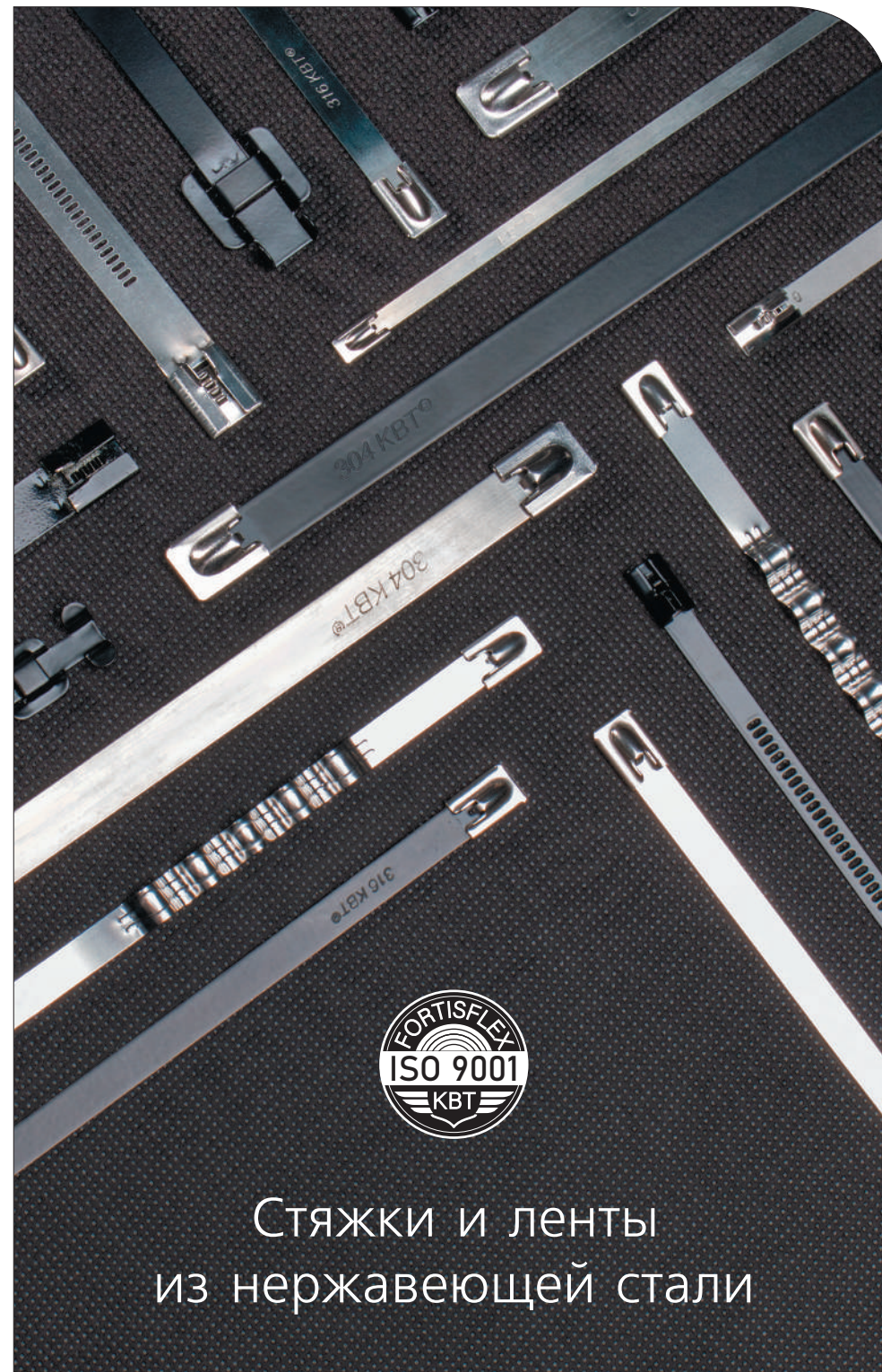

Стяжки и ленты из нержавеющей стали



Стяжки из нержавеющей стали AISI 316L без покрытия

Тип: СКС (316), серия «ПРОФИ»

- Для бандажирования и крепежа в условиях агрессивных сред, повышенных механических нагрузок, вибрации, радиации, влажности и экстремального перепада температур
- Материал: нержавеющая корабельная сталь марки AISI 316L
- Покрытие: отсутствует
- Температура эксплуатации: от -80 °С до +538 °С
- Температура монтажа: от -50 °С
- Шариковый самофиксирующий замок одностороннего хода
- Обладают повышенной коррозионной стойкостью к химическим реагентам и морской воде. Рекомендованы для эксплуатации на объектах, находящихся в зоне морского климата
- Немагнитная сталь ленты и корпуса замка
- Для наружной и внутренней установки
- Надежный замковый механизм. Специальная обработка поверхности шарика обеспечивает надежную фиксацию и исключает обратное проскальзывание ленты
- Стяжки «Fortisflex» сертифицированы в Морском регистре РФ
- Инструмент для монтажа: TG-02, TG-05, ИНТ-20 мини, ИНТу-20



корабельная сталь

срок службы: 30 лет

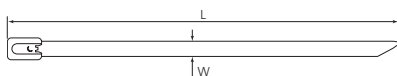

Наименование	Цвет	Тип стяжки	Размеры (мм)			Макс. Ø обхвата (мм)	Миним. усилие на разрыв (Н)	Упаковка (шт. в пакете)
			L	W	T*			
СКС (316) 4.6x100 (Fortisflex)	□	стандартные	100	4.6	0.26	24	445	100
СКС (316) 4.6x125 (Fortisflex)	□		125	4.6	0.26	27	445	100
СКС (316) 4.6x150 (Fortisflex)	□		150	4.6	0.26	35	445	100
СКС (316) 4.6x200 (Fortisflex)	□		200	4.6	0.26	50	445	100
СКС (316) 4.6x250 (Fortisflex)	□		250	4.6	0.26	66	445	100
СКС (316) 4.6x300 (Fortisflex)	□		300	4.6	0.26	82	445	100
СКС (316) 4.6x350 (Fortisflex)	□		350	4.6	0.26	98	445	100
СКС (316) 4.6x400 (Fortisflex)	□		400	4.6	0.26	114	445	100
СКС (316) 4.6x500 (Fortisflex)	□		500	4.6	0.26	146	445	100
СКС (316) 4.6x600 (Fortisflex)	□		600	4.6	0.26	178	445	100
СКС (316) 4.6x800 (Fortisflex)	□		800	4.6	0.26	241	445	100
СКС (316) 4.6x1000 (Fortisflex)	□		1000	4.6	0.26	305	445	100
СКС (316) 7.9x150 (Fortisflex)	□		усиленные	150	7.9	0.26	34	1112
СКС (316) 7.9x200 (Fortisflex)	□	200		7.9	0.26	49	1112	100
СКС (316) 7.9x250 (Fortisflex)	□	250		7.9	0.26	65	1112	100
СКС (316) 7.9x300 (Fortisflex)	□	300		7.9	0.26	81	1112	100
СКС (316) 7.9x350 (Fortisflex)	□	350		7.9	0.26	97	1112	100
СКС (316) 7.9x400 (Fortisflex)	□	400		7.9	0.26	113	1112	100
СКС (316) 7.9x500 (Fortisflex)	□	500		7.9	0.26	145	1112	100
СКС (316) 7.9x600 (Fortisflex)	□	600		7.9	0.26	177	1112	100
СКС (316) 7.9x800 (Fortisflex)	□	800		7.9	0.26	240	1112	100
СКС (316) 7.9x1000 (Fortisflex)	□	1000		7.9	0.26	304	1112	100
СКС (316) 12x200 (Fortisflex)	□	для экстремальных нагрузок	200	11.8	0.34	49	2000	50
СКС (316) 12x300 (Fortisflex)	□		300	11.8	0.34	81	2000	50
СКС (316) 12x400 (Fortisflex)	□		400	11.8	0.34	112	2000	50
СКС (316) 12x500 (Fortisflex)	□		500	11.8	0.34	144	2000	50
СКС (316) 12x600 (Fortisflex)	□		600	11.8	0.34	176	2000	50
СКС (316) 12x800 (Fortisflex)	□		800	11.8	0.34	240	2000	50
СКС (316) 12x1000 (Fortisflex)	□	1000	11.8	0.34	303	2000	50	

* T – толщина стяжки

Стяжки из нержавеющей стали AISI 316L с полимерным покрытием

Тип: СКС-П (316), серия «ПРОФИ»

- Для бандажирования и крепежа в условиях агрессивных сред, повышенных механических нагрузок, вибрации, радиации, влажности и экстремального перепада температур
- Материал: нержавеющая корабельная сталь марки AISI 316L
- Покрытие: порошковое полимерное покрытие
- Цвет покрытия: черный, красный
- Температура эксплуатации: от -50 °С до +150 °С
- Температура монтажа: от -50 °С
- Шариковый самофиксирующий замок одностороннего хода
- Обладают повышенной коррозионной стойкостью к химическим реагентам и морской воде. Рекомендованы для эксплуатации на объектах, находящихся в зоне морского климата
- Полимерное покрытие создает дополнительную защиту от коррозии и изолирующий слой, препятствующий образованию гальванической пары между неоднородными металлами
- Покрытие сохраняет гибкость и пластичность и не трескается даже при отрицательных температурах
- Стяжки «Fortisflex» сертифицированы в Морском регистре РФ
- Инструмент для монтажа: TG-02, TG-05, ИНТ-20 мини, ИНТу-20



корабельная сталь

срок службы: 40 лет



Наименование	Цвет	Тип стяжки	Размеры (мм)			Макс. Ø обхвата (мм)	Миним. усилие на разрыв (Н)	Упаковка (шт. в пакете)
			L	W	T*			
СКС-П (316) 4.6x100 (Fortisflex)	■ ■	стандартные	100	4.6	0.38	24	445	100
СКС-П (316) 4.6x125 (Fortisflex)	■ ■		125	4.6	0.38	27	445	100
СКС-П (316) 4.6x150 (Fortisflex)	■ ■		150	4.6	0.38	35	445	100
СКС-П (316) 4.6x200 (Fortisflex)	■ ■		200	4.6	0.38	50	445	100
СКС-П (316) 4.6x250 (Fortisflex)	■ ■		250	4.6	0.38	66	445	100
СКС-П (316) 4.6x300 (Fortisflex)	■ ■		300	4.6	0.38	82	445	100
СКС-П (316) 4.6x350 (Fortisflex)	■ ■		350	4.6	0.38	98	445	100
СКС-П (316) 4.6x400 (Fortisflex)	■ ■		400	4.6	0.38	114	445	100
СКС-П (316) 4.6x500 (Fortisflex)	■ ■		500	4.6	0.38	146	445	100
СКС-П (316) 4.6x600 (Fortisflex)	■ ■		600	4.6	0.38	178	445	100
СКС-П (316) 4.6x800 (Fortisflex)	■ ■		800	4.6	0.38	241	445	100
СКС-П (316) 4.6x1000 (Fortisflex)	■ ■		1000	4.6	0.38	305	445	100
СКС-П (316) 7.9x150 (Fortisflex)	■ ■		усиленные	150	7.9	0.38	34	1112
СКС-П (316) 7.9x200 (Fortisflex)	■ ■	200		7.9	0.38	49	1112	100
СКС-П (316) 7.9x250 (Fortisflex)	■ ■	250		7.9	0.38	65	1112	100
СКС-П (316) 7.9x300 (Fortisflex)	■ ■	300		7.9	0.38	81	1112	100
СКС-П (316) 7.9x350 (Fortisflex)	■ ■	350		7.9	0.38	97	1112	100
СКС-П (316) 7.9x400 (Fortisflex)	■ ■	400		7.9	0.38	113	1112	100
СКС-П (316) 7.9x500 (Fortisflex)	■ ■	500		7.9	0.38	145	1112	100
СКС-П (316) 7.9x600 (Fortisflex)	■ ■	600		7.9	0.38	177	1112	100
СКС-П (316) 7.9x800 (Fortisflex)	■ ■	800		7.9	0.38	240	1112	100
СКС-П (316) 7.9x1000 (Fortisflex)	■ ■	1000		7.9	0.38	304	1112	100
СКС-П (316) 12x200 (Fortisflex)	■ -	для экстремальных нагрузок	200	11.8	0.45	49	2000	50
СКС-П (316) 12x300 (Fortisflex)	■ -		300	11.8	0.45	81	2000	50
СКС-П (316) 12x400 (Fortisflex)	■ -		400	11.8	0.45	112	2000	50
СКС-П (316) 12x500 (Fortisflex)	■ -		500	11.8	0.45	144	2000	50
СКС-П (316) 12x600 (Fortisflex)	■ -		600	11.8	0.45	176	2000	50
СКС-П (316) 12x800 (Fortisflex)	■ -		800	11.8	0.45	240	2000	50
СКС-П (316) 12x1000 (Fortisflex)	■ -	1000	11.8	0.45	303	2000	50	

* T – толщина стяжки



Стяжки из нержавеющей стали AISI 304 без покрытия

Тип: СКС (304), серия «СТАНДАРТ»

- Для бандажирования и крепежа в условиях агрессивных сред, повышенных механических нагрузок, вибрации, радиации, влажности и экстремального перепада температур
- Материал: нержавеющая сталь марки AISI 304
- Покрытие: отсутствует
- Температура эксплуатации: от -80 °С до +538 °С
- Температура монтажа: от -50 °С
- Шариковый самофиксирующийся замок одностороннего хода
- Немагнитная сталь ленты и корпуса замка
- Для наружной и внутренней установки
- Надежный замковый механизм. Специальная обработка поверхности шарика обеспечивает надежную фиксацию и исключает обратное проскальзывание ленты
- Минимальное усилие при затяжке
- Надежный крепеж и фиксация даже в масляной среде
- Стяжки «Fortisflex» сертифицированы в Морском регистре РФ
- Инструмент для монтажа: ТГ-02, ТГ-05, ИНТ-20 мини, ИНТу-20



срок службы: 20 лет

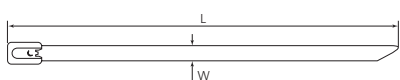

Наименование	Цвет	Тип стяжки	Размеры (мм)			Макс. Ø обхвата (мм)	Миним. усилие на разрыв (Н)	Упаковка (шт. в пакете)
			L	W	T*			
СКС (304) 4.6x100 (Fortisflex)	□	стандартные	120	4.6	0.26	24	445	100
СКС (304) 4.6x125 (Fortisflex)	□		125	4.6	0.26	27	445	100
СКС (304) 4.6x150 (Fortisflex)	□		150	4.6	0.26	35	445	100
СКС (304) 4.6x200 (Fortisflex)	□		200	4.6	0.26	50	445	100
СКС (304) 4.6x250 (Fortisflex)	□		250	4.6	0.26	66	445	100
СКС (304) 4.6x300 (Fortisflex)	□		300	4.6	0.26	82	445	100
СКС (304) 4.6x350 (Fortisflex)	□		350	4.6	0.26	98	445	100
СКС (304) 4.6x400 (Fortisflex)	□		400	4.6	0.26	114	445	100
СКС (304) 4.6x500 (Fortisflex)	□		500	4.6	0.26	146	445	100
СКС (304) 4.6x600 (Fortisflex)	□		600	4.6	0.26	178	445	100
СКС (304) 4.6x800 (Fortisflex)	□	800	4.6	0.26	241	445	100	
СКС (304) 4.6x1000 (Fortisflex)	□	1000	4.6	0.26	305	445	100	
СКС (304) 7.9x150 (Fortisflex)	□	усиленные	150	7.9	0.26	34	1112	100
СКС (304) 7.9x200 (Fortisflex)	□		200	7.9	0.26	49	1112	100
СКС (304) 7.9x250 (Fortisflex)	□		250	7.9	0.26	65	1112	100
СКС (304) 7.9x300 (Fortisflex)	□		300	7.9	0.26	81	1112	100
СКС (304) 7.9x350 (Fortisflex)	□		350	7.9	0.26	97	1112	100
СКС (304) 7.9x400 (Fortisflex)	□		400	7.9	0.26	113	1112	100
СКС (304) 7.9x500 (Fortisflex)	□		500	7.9	0.26	145	1112	100
СКС (304) 7.9x600 (Fortisflex)	□		600	7.9	0.26	177	1112	100
СКС (304) 7.9x800 (Fortisflex)	□		800	7.9	0.26	240	1112	100
СКС (304) 7.9x1000 (Fortisflex)	□		1000	7.9	0.26	304	1112	100
СКС (304) 12x200 (Fortisflex)	□	для экстремальных нагрузок	200	11.8	0.34	49	2000	50
СКС (304) 12x300 (Fortisflex)	□		300	11.8	0.34	81	2000	50
СКС (304) 12x400 (Fortisflex)	□		400	11.8	0.34	112	2000	50
СКС (304) 12x500 (Fortisflex)	□		500	11.8	0.34	144	2000	50
СКС (304) 12x600 (Fortisflex)	□		600	11.8	0.34	176	2000	50
СКС (304) 12x800 (Fortisflex)	□		800	11.8	0.34	240	2000	50
СКС (304) 12x1000 (Fortisflex)	□	1000	11.8	0.34	303	2000	50	

* Т – толщина стяжки



Стяжки из нержавеющей стали AISI 304 с полимерным покрытием

Тип: СКС-П (304), серия «СТАНДАРТ»

- Для бандажирования и крепежа в условиях агрессивных сред, повышенных механических нагрузок, вибрации, радиации, влажности и экстремального перепада температур
- Материал: нержавеющая сталь марки AISI 304
- Покрытие: порошковое полимерное покрытие
- Температура эксплуатации: от -50 °С до +150 °С
- Температура монтажа: от -50 °С
- Шариковый самофиксирующийся замок одностороннего хода
- Полимерное покрытие создает дополнительную защиту от коррозии и изолирующий слой, препятствующий образованию гальванической пары между неоднородными металлами
- Покрытие сохраняет гибкость и пластичность и не трескается даже при отрицательных температурах
- Немагнитная сталь ленты и корпуса замка
- Для наружной и внутренней установки
- Надежный крепеж и фиксация даже в масляной среде
- Стяжки «Fortisflex» сертифицированы в Морском регистре РФ
- Инструмент для монтажа: ТГ-02, ТГ-05, ИНТ-20 мини, ИНТу-20



срок службы: 30 лет

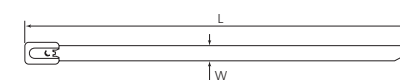

Наименование	Цвет	Тип стяжки	Размеры (мм)			Макс. Ø обхвата (мм)	Миним. усилие на разрыв (Н)	Упаковка (шт. в пакете)
			L	W	T*			
СКС-П (304) 4.6x100 (Fortisflex)	■	стандартные	100	4.6	0.38	24	445	100
СКС-П (304) 4.6x125 (Fortisflex)	■		125	4.6	0.38	27	445	100
СКС-П (304) 4.6x150 (Fortisflex)	■		150	4.6	0.38	35	445	100
СКС-П (304) 4.6x200 (Fortisflex)	■		200	4.6	0.38	50	445	100
СКС-П (304) 4.6x250 (Fortisflex)	■		250	4.6	0.38	66	445	100
СКС-П (304) 4.6x300 (Fortisflex)	■		300	4.6	0.38	82	445	100
СКС-П (304) 4.6x350 (Fortisflex)	■		350	4.6	0.38	98	445	100
СКС-П (304) 4.6x400 (Fortisflex)	■		400	4.6	0.38	114	445	100
СКС-П (304) 4.6x500 (Fortisflex)	■		500	4.6	0.38	146	445	100
СКС-П (304) 4.6x600 (Fortisflex)	■		600	4.6	0.38	178	445	100
СКС-П (304) 4.6x800 (Fortisflex)	■	800	4.6	0.38	241	445	100	
СКС-П (304) 4.6x1000 (Fortisflex)	■	1000	4.6	0.38	305	445	100	
СКС-П (304) 7.9x150 (Fortisflex)	■	усиленные	150	7.9	0.38	34	1112	100
СКС-П (304) 7.9x200 (Fortisflex)	■		200	7.9	0.38	49	1112	100
СКС-П (304) 7.9x250 (Fortisflex)	■		250	7.9	0.38	65	1112	100
СКС-П (304) 7.9x300 (Fortisflex)	■		300	7.9	0.38	81	1112	100
СКС-П (304) 7.9x350 (Fortisflex)	■		350	7.9	0.38	97	1112	100
СКС-П (304) 7.9x400 (Fortisflex)	■		400	7.9	0.38	113	1112	100
СКС-П (304) 7.9x500 (Fortisflex)	■		500	7.9	0.38	145	1112	100
СКС-П (304) 7.9x600 (Fortisflex)	■		600	7.9	0.38	177	1112	100
СКС-П (304) 7.9x800 (Fortisflex)	■		800	7.9	0.38	240	1112	100
СКС-П (304) 7.9x1000 (Fortisflex)	■		1000	7.9	0.38	304	1112	100
СКС-П (304) 12x200 (Fortisflex)	■	для экстремальных нагрузок	200	11.8	0.45	49	2000	50
СКС-П (304) 12x300 (Fortisflex)	■		300	11.8	0.45	81	2000	50
СКС-П (304) 12x400 (Fortisflex)	■		400	11.8	0.45	112	2000	50
СКС-П (304) 12x500 (Fortisflex)	■		500	11.8	0.45	144	2000	50
СКС-П (304) 12x600 (Fortisflex)	■		600	11.8	0.45	176	2000	50
СКС-П (304) 12x800 (Fortisflex)	■		800	11.8	0.45	240	2000	50
СКС-П (304) 12x1000 (Fortisflex)	■	1000	11.8	0.45	303	2000	50	

* Т – толщина стяжки



Сверхпрочные стяжки из нержавеющей стали AISI 316L без покрытия

Тип: СКС «X-Treme» (316), серия «ПРОФИ»

- Для бандажирования и крепежа в условиях агрессивных сред, повышенных механических нагрузок, вибрации, радиации, влажности и экстремального перепада температур
- Усилие на разрыв стяжек СКС «X-Treme» / СКС «СТАНДАРТ»:
 - ширина 4.6 мм: 1370 Н / 445 Н (более чем в 3 раза!)
 - ширина 7.9 мм: 2322 Н / 1112 Н (более чем в 2 раза!)
- Цена стяжек СКС «X-Treme» выше чем СКС «СТАНДАРТ» всего на 15–20%, а усилие на разрыв для СКС «X-Treme» выше в 2–3 раза
- Материал: нержавеющая сталь марки AISI 316L
- Покрытие: отсутствует
- Температура эксплуатации: от -80 °С до +538 °С
- Температура монтажа: от -50 °С
- Шариковый самофиксирующийся замок одностороннего хода
- Немагнитная сталь ленты и корпуса замка
- Усовершенствованный замковый механизм позволил значительно увеличить прочность стяжек по сравнению со стандартными стяжками СКС
- Специальная обработка поверхности шарика обеспечивает надежную фиксацию и исключает обратное проскальзывание ленты
- Надежный крепеж и фиксация даже в масляной среде
- Стяжки «Fortisflex» сертифицированы в Морском регистре РФ
- Инструмент для монтажа: ТГ-02, ТГ-05, ИНТ-20 мини, ИНТу-20



для экстремальных нагрузок
 корабельная сталь
 срок службы: 30 лет

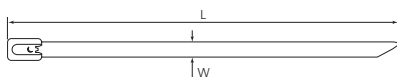

Наименование	Цвет	Тип стяжки	Размеры (мм)			Макс. Ø обхвата (мм)	Миним. усилие на разрыв (Н)	Упаковка (шт. в пакете)
			L	W	T*			
СКС «X-Treme» (316) 4.6x100 (Fortisflex)	□	усиленные	120	4.6	0.26	24	1370	100
СКС «X-Treme» (316) 4.6x125 (Fortisflex)	□		125	4.6	0.26	27	1370	100
СКС «X-Treme» (316) 4.6x150 (Fortisflex)	□		150	4.6	0.26	35	1370	100
СКС «X-Treme» (316) 4.6x200 (Fortisflex)	□		200	4.6	0.26	50	1370	100
СКС «X-Treme» (316) 4.6x250 (Fortisflex)	□		250	4.6	0.26	66	1370	100
СКС «X-Treme» (316) 4.6x300 (Fortisflex)	□		300	4.6	0.26	82	1370	100
СКС «X-Treme» (316) 4.6x350 (Fortisflex)	□		350	4.6	0.26	98	1370	100
СКС «X-Treme» (316) 4.6x400 (Fortisflex)	□		400	4.6	0.26	114	1370	100
СКС «X-Treme» (316) 4.6x500 (Fortisflex)	□		500	4.6	0.26	146	1370	100
СКС «X-Treme» (316) 4.6x600 (Fortisflex)	□		600	4.6	0.26	178	1370	100
СКС «X-Treme» (316) 4.6x800 (Fortisflex)	□	800	4.6	0.26	241	1370	100	
СКС «X-Treme» (316) 4.6x1000 (Fortisflex)	□	1000	4.6	0.26	305	1370	100	
СКС «X-Treme» (316) 7.9x150 (Fortisflex)	□	для экстремальных нагрузок	150	7.9	0.26	34	2322	100
СКС «X-Treme» (316) 7.9x200 (Fortisflex)	□		200	7.9	0.26	49	2322	100
СКС «X-Treme» (316) 7.9x250 (Fortisflex)	□		250	7.9	0.26	65	2322	100
СКС «X-Treme» (316) 7.9x300 (Fortisflex)	□		300	7.9	0.26	81	2322	100
СКС «X-Treme» (316) 7.9x350 (Fortisflex)	□		350	7.9	0.26	97	2322	100
СКС «X-Treme» (316) 7.9x400 (Fortisflex)	□		400	7.9	0.26	113	2322	100
СКС «X-Treme» (316) 7.9x500 (Fortisflex)	□		500	7.9	0.26	145	2322	100
СКС «X-Treme» (316) 7.9x600 (Fortisflex)	□		600	7.9	0.26	177	2322	100
СКС «X-Treme» (316) 7.9x800 (Fortisflex)	□		800	7.9	0.26	240	2322	100
СКС «X-Treme» (316) 7.9x1000 (Fortisflex)	□		1000	7.9	0.26	304	2322	100

* Т – толщина стяжки

Сверхпрочные стяжки из нержавеющей стали AISI 304 без покрытия

Тип: СКС «X-Treme» (304), серия «СТАНДАРТ»

- Для бандажирования и крепежа в условиях агрессивных сред, повышенных механических нагрузок, вибрации, радиации, влажности и экстремального перепада температур
- Усилие на разрыв стяжек СКС «X-Treme» / СКС «СТАНДАРТ»:
 - ширина 4.6 мм: 1370 Н / 445 Н (более чем в 3 раза!)
 - ширина 7.9 мм: 2322 Н / 1112 Н (более чем в 2 раза!)
- Цена стяжек СКС «X-Treme» выше чем СКС «СТАНДАРТ» всего на 15–20%, а усилие на разрыв для СКС «X-Treme» выше в 2–3 раза
- Материал: нержавеющая сталь марки AISI 304
- Покрытие: отсутствует
- Температура эксплуатации: от -80 °С до +538 °С
- Температура монтажа: от -50 °С
- Шариковый самофиксирующийся замок одностороннего хода
- Немагнитная сталь ленты и корпуса замка
- Для наружной и внутренней установки
- Усовершенствованный замковый механизм позволил значительно увеличить прочность стяжек по сравнению со стандартными стяжками СКС
- Специальная обработка поверхности шарика обеспечивает надежную фиксацию и исключает обратное проскальзывание ленты
- Надежный крепеж и фиксация даже в масляной среде
- Стяжки «Fortisflex» сертифицированы в Морском регистре РФ
- Инструмент для монтажа: ТГ-02, ТГ-05, ИНТ-20 мини, ИНТу-20



для экстремальных нагрузок
 срок службы: 20 лет

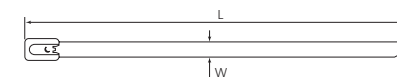

Наименование	Цвет	Тип стяжки	Размеры (мм)			Макс. Ø обхвата (мм)	Миним. усилие на разрыв (Н)	Упаковка (шт. в пакете)
			L	W	T*			
СКС «X-Treme» (304) 4.6x100 (Fortisflex)	□	усиленные	120	4.6	0.26	24	1370	100
СКС «X-Treme» (304) 4.6x125 (Fortisflex)	□		125	4.6	0.26	27	1370	100
СКС «X-Treme» (304) 4.6x150 (Fortisflex)	□		150	4.6	0.26	35	1370	100
СКС «X-Treme» (304) 4.6x200 (Fortisflex)	□		200	4.6	0.26	50	1370	100
СКС «X-Treme» (304) 4.6x250 (Fortisflex)	□		250	4.6	0.26	66	1370	100
СКС «X-Treme» (304) 4.6x300 (Fortisflex)	□		300	4.6	0.26	82	1370	100
СКС «X-Treme» (304) 4.6x350 (Fortisflex)	□		350	4.6	0.26	98	1370	100
СКС «X-Treme» (304) 4.6x400 (Fortisflex)	□		400	4.6	0.26	114	1370	100
СКС «X-Treme» (304) 4.6x500 (Fortisflex)	□		500	4.6	0.26	146	1370	100
СКС «X-Treme» (304) 4.6x600 (Fortisflex)	□		600	4.6	0.26	178	1370	100
СКС «X-Treme» (304) 4.6x800 (Fortisflex)	□	800	4.6	0.26	241	1370	100	
СКС «X-Treme» (304) 4.6x1000 (Fortisflex)	□	1000	4.6	0.26	305	1370	100	
СКС «X-Treme» (304) 7.9x150 (Fortisflex)	□	для экстремальных нагрузок	150	7.9	0.26	34	2322	100
СКС «X-Treme» (304) 7.9x200 (Fortisflex)	□		200	7.9	0.26	49	2322	100
СКС «X-Treme» (304) 7.9x250 (Fortisflex)	□		250	7.9	0.26	65	2322	100
СКС «X-Treme» (304) 7.9x300 (Fortisflex)	□		300	7.9	0.26	81	2322	100
СКС «X-Treme» (304) 7.9x350 (Fortisflex)	□		350	7.9	0.26	97	2322	100
СКС «X-Treme» (304) 7.9x400 (Fortisflex)	□		400	7.9	0.26	113	2322	100
СКС «X-Treme» (304) 7.9x500 (Fortisflex)	□		500	7.9	0.26	145	2322	100
СКС «X-Treme» (304) 7.9x600 (Fortisflex)	□		600	7.9	0.26	177	2322	100
СКС «X-Treme» (304) 7.9x800 (Fortisflex)	□		800	7.9	0.26	240	2322	100
СКС «X-Treme» (304) 7.9x1000 (Fortisflex)	□		1000	7.9	0.26	304	2322	100

* Т – толщина стяжки



Стяжки из нержавеющей стали под двойной обхват без покрытия
Типы: СКС-2 (316) / СКС-2 (304)

- Для бандажирования и крепежа в условиях агрессивных сред, повышенных механических нагрузок, вибрации, радиации, влажности и экстремального перепада температур. Рекомендованы для крепежей с большими нагрузками и создания сверхпрочных конструкций
- Прочность на разрыв стяжек с двойным обхватом превышает прочность стандартных одинарных стяжек СКС более чем в 2 раза
- Материал: нержавеющая сталь марки AISI 316L / AISI 304
- Покрытие: отсутствует
- Температура эксплуатации: от -80°C до +538°C
- Температура монтажа: от -50°C
- Шариковый самофиксирующий замок одностороннего хода
- Специальная конструкция замкового механизма. После продевания через замок и затягивания первой петли хвост стяжки повторно пропускается через замок, после чего затягивается специальным инструментом
- Обладают повышенной коррозионной стойкостью к химическим реагентам и морской воде. Рекомендованы для эксплуатации на объектах, находящихся в зоне морского климата
- Немагнитная сталь ленты и корпуса замка
- Усовершенствованный замковый механизм. Специальная обработка поверхности шарика обеспечивает надежную фиксацию и исключает обратное проскальзывание ленты
- Стяжки «Fortisflex» сертифицированы в Морском регистре РФ
- Инструмент для монтажа: TG-02, TG-05, ИНТ-20 мини, ИНТу-20



срок службы: 30 лет

корабельная сталь

двойной обхват

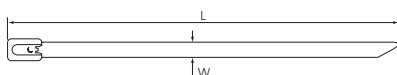

Наименование	Цвет	Тип стяжки	Размеры (мм)			Макс. Ø обхвата (мм)	Миним. усилие на разрыв (Н)	Упаковка (шт. в пакете)
			L	W	T*			
СКС-2 (316) 7.9x400 (Fortisflex)	□	двойные усиленные	400	7.9	0.26	50	3 800	100
СКС-2 (316) 7.9x600 (Fortisflex)	□		600	7.9	0.26	82	3 800	100
СКС-2 (316) 7.9x800 (Fortisflex)	□		800	7.9	0.26	114	3 800	100
СКС-2 (316) 7.9x1000 (Fortisflex)	□		1000	7.9	0.26	146	3 800	100
СКС-2 (316) 12x500 (Fortisflex)	□	двойные для экстрем. нагрузок	500	11.8	0.34	65	5 000	50
СКС-2 (316) 12x600 (Fortisflex)	□		600	11.8	0.34	81	5 000	50
СКС-2 (316) 12x800 (Fortisflex)	□		800	11.8	0.34	113	5 000	50
СКС-2 (316) 12x1000 (Fortisflex)	□		1000	11.8	0.34	145	5 000	50
СКС-2 (316) 12x1200 (Fortisflex)	□		1200	11.8	0.34	177	5 000	50
СКС-2 (316) 12x1400 (Fortisflex)	□		1400	11.8	0.34	210	5 000	50
СКС-2 (304) 7.9x400 (Fortisflex)	□	двойные усиленные	400	7.9	0.26	50	3 800	100
СКС-2 (304) 7.9x600 (Fortisflex)	□		600	7.9	0.26	82	3 800	100
СКС-2 (304) 7.9x800 (Fortisflex)	□		800	7.9	0.26	114	3 800	100
СКС-2 (304) 7.9x1000 (Fortisflex)	□		1000	7.9	0.26	146	3 800	100
СКС-2 (304) 12x500 (Fortisflex)	□	двойные для экстрем. нагрузок	500	11.8	0.34	65	5 000	50
СКС-2 (304) 12x600 (Fortisflex)	□		600	11.8	0.34	81	5 000	50
СКС-2 (304) 12x800 (Fortisflex)	□		800	11.8	0.34	113	5 000	50
СКС-2 (304) 12x1000 (Fortisflex)	□		1000	11.8	0.34	145	5 000	50
СКС-2 (304) 12x1200 (Fortisflex)	□		1200	11.8	0.34	177	5 000	50
СКС-2 (304) 12x1400 (Fortisflex)	□		1400	11.8	0.34	210	5 000	50

* T – толщина стяжки

Стяжки из нержавеющей стали в мини-упаковке 10 шт. с полимерным покрытием и без покрытия
Типы: СКС (304) / СКС-П (304), серия «СТАНДАРТ»

- Для бандажирования и крепежа в условиях агрессивных сред, повышенных механических нагрузок, вибрации, радиации, влажности и экстремального перепада температур
- Материал: нержавеющая сталь марки AISI 304
- Покрытие:
 - СКС (304): отсутствует
 - СКС-П (304): порошковое полимерное покрытие
- Полимерное покрытие увеличивает антикоррозионную стойкость, сглаживает края стяжки и создает изолирующий слой, препятствующий химической коррозии между неоднородными металлами
- Температура эксплуатации:
 - СКС (304): от -80°C до +538°C
 - СКС-П (304): от -50°C до +150°C
- Шариковый самофиксирующий замок одностороннего хода
- Немагнитная сталь ленты и корпуса замка
- Обладают повышенной коррозионной стойкостью к химическим реагентам и морской воде. Рекомендованы для эксплуатации на объектах, находящихся в зоне морского климата
- Для наружной и внутренней установки
- Усовершенствованный замковый механизм. Специальная обработка поверхности шарика обеспечивает надежную фиксацию и исключает обратное проскальзывание ленты
- Надежный крепеж и фиксация даже в масляной среде
- Стяжки «Fortisflex» сертифицированы в Морском регистре РФ
- Инструмент для монтажа: TG-02, TG-05, ИНТ-20 мини, ИНТу-20



срок службы: 30 лет

срок службы: 20 лет

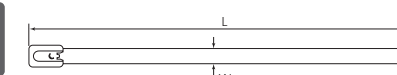

Стяжки из нержавеющей стали СКС (304) без покрытия

Наименование	Цвет	Материал	Тип стяжки	Размеры (мм)		Макс. Ø обхвата (мм)	Мин. усилие на разрыв (Н)	Упаковка (шт. в пакете)
				L	W			
СКС (304) 4.6x150 (Fortisflex)	□	AISI 304	стандартные	150	4.6	35	445	10
СКС (304) 4.6x200 (Fortisflex)	□	AISI 304		200	4.6	50	445	10
СКС (304) 4.6x300 (Fortisflex)	□	AISI 304		300	4.6	82	445	10
СКС (304) 4.6x400 (Fortisflex)	□	AISI 304		400	4.6	114	445	10
СКС (304) 7.9x200 (Fortisflex)	□	AISI 304	усиленные	200	7.9	49	1112	10
СКС (304) 7.9x300 (Fortisflex)	□	AISI 304		300	7.9	81	1112	10
СКС (304) 7.9x400 (Fortisflex)	□	AISI 304		400	7.9	113	1112	10
СКС (304) 7.9x500 (Fortisflex)	□	AISI 304		500	7.9	145	1112	10

Стяжки из нержавеющей стали СКС-П (304) с покрытием

Наименование	Цвет	Материал	Тип стяжки	Размеры (мм)		Макс. Ø обхвата (мм)	Мин. усилие на разрыв (Н)	Упаковка (шт. в пакете)
				L	W			
СКС-П (304) 4.6x150 (Fortisflex)	■	AISI 304	стандартные с полимерным покрытием	150	4.6	35	445	10
СКС-П (304) 4.6x200 (Fortisflex)	■	AISI 304		200	4.6	50	445	10
СКС-П (304) 4.6x300 (Fortisflex)	■	AISI 304		300	4.6	82	445	10
СКС-П (304) 4.6x400 (Fortisflex)	■	AISI 304		400	4.6	114	445	10
СКС-П (304) 7.9x200 (Fortisflex)	■	AISI 304	усиленные с полимерным покрытием	200	7.9	49	1112	10
СКС-П (304) 7.9x300 (Fortisflex)	■	AISI 304		300	7.9	81	1112	10
СКС-П (304) 7.9x400 (Fortisflex)	■	AISI 304		400	7.9	113	1112	10
СКС-П (304) 7.9x500 (Fortisflex)	■	AISI 304		500	7.9	145	1112	10



Лестничные стяжки из нержавеющей стали AISI 316L без покрытия

Тип: СКЛ (316), серия «ПРОФИ»

- Для бандажирования и крепежа в условиях агрессивных сред, повышенных механических нагрузок, вибрации, радиации, влажности и экстремального перепада температур
- Материал: нержавеющая сталь марки AISI 316L
- Покрытие: отсутствует
- Температура эксплуатации: от -80 °С до +538 °С
- Температура монтажа: от -50 °С
- Уникальная конструкция замка «Multilock» с несколькими дополняющими механизмами фиксации
- Немагнитная сталь ленты и замкового механизма
- Низкий профиль (высота) замка
- Замковый механизм одностороннего хода, неразъемный
- Для наружной и внутренней установки
- Ступенчатая затяжка с шагом перфорации на ленте
- При затягивании пружинная защелка с зубцами входит в зацепление с отверстиями в ленте, блокируя обратный ход
- Дополнительная блокировка стяжки достигается путем запресовки вертикальных планок замка
- Перфорированное окно на хвосте стяжки позволяет использовать крюки для усиления затяжки
- Стяжки «Fortisflex» сертифицированы в Морском регистре РФ
- Монтаж вручную либо с применением инструментов TG-02, TG-05, ИНТ-20 мини, ИНТу-20 или затяжного крюка



корабельная сталь

срок службы: 30 лет

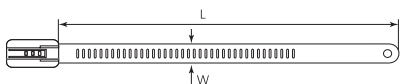

Наименование	Цвет	Тип стяжки	Размеры (мм)			Макс. Ø обхвата (мм)	Миним. усилие на разрыв (Н)	Упаковка (шт. в пакете)
			L	W	T*			
СКЛ (316) 7x150 (Fortisflex)	□	усиленные	150	7.0	0.26	33	1120	100
СКЛ (316) 7x200 (Fortisflex)	□		200	7.0	0.26	49	1120	100
СКЛ (316) 7x300 (Fortisflex)	□		300	7.0	0.26	81	1120	100
СКЛ (316) 7x450 (Fortisflex)	□		450	7.0	0.26	129	1120	100
СКЛ (316) 7x600 (Fortisflex)	□		600	7.0	0.26	176	1120	100
СКЛ (316) 12x200 (Fortisflex)	□	для экстремальных нагрузок	200	12.0	0.26	49	1800	100
СКЛ (316) 12x300 (Fortisflex)	□		300	12.0	0.26	81	1800	100
СКЛ (316) 12x450 (Fortisflex)	□		450	12.0	0.26	129	1800	100
СКЛ (316) 12x600 (Fortisflex)	□		600	12.0	0.26	176	1800	100

* T – толщина стяжки

Преимущества нержавеющей стали марки AISI 316L

- Устойчивость к питтинговой и щелевой коррозии
- Высокая прочность
- Устойчивость к коррозии в морской воде
- Высокая устойчивость к окислению
- Увеличенная жаростойкость
- Высокое сопротивление ползучести

Нержавеющая сталь марки AISI 316L, называемая также корабельной сталью – это улучшенная версия стали AISI 304, с добавками молибдена и более высоким содержанием никеля.

Марка	Cr	Ni	Mo	Mn	C	Si	P	S
AISI 304	18.0-20.0	8.0-10.5	–	2.0	0.08	0.75	0.045	0.03
AISI 316L	16.0-18.0	10.0-14.0	2.0-3.0	2.0	0.08	0.75	0.045	0.03



Лестничные стяжки из нержавеющей стали AISI 316L с полимерным покрытием

Тип: СКЛ-П (316), серия «ПРОФИ»

- Для бандажирования и крепежа в условиях агрессивных сред, повышенных механических нагрузок, вибрации, радиации, влажности и экстремального перепада температур
- Материал: нержавеющая сталь марки AISI 316L
- Покрытие: порошковое полимерное покрытие
- Температура эксплуатации: от -50 °С до +150 °С
- Температура монтажа: от -50 °С
- Уникальная конструкция замка «Multilock» с несколькими дополняющими механизмами фиксации
- Полимерное покрытие увеличивает антикоррозионную стойкость, сглаживает края стяжки и создает изолирующий слой, препятствующий химической коррозии между неоднородными металлами
- Покрытие обладает пластичностью, не трескается и сохраняет гибкость даже при отрицательных температурах
- Немагнитная сталь ленты и замкового механизма
- Для наружной и внутренней установки
- Замковый механизм одностороннего хода, неразъемный
- Ступенчатая затяжка с шагом перфорации на ленте
- Перфорированное окно на хвосте стяжки позволяет использовать крюки для усиления затяжки
- Стяжки «Fortisflex» сертифицированы в Морском регистре РФ
- Монтаж вручную либо с применением инструментов TG-02, TG-05, ИНТ-20 мини, ИНТу-20 или затяжного крюка



корабельная сталь

срок службы: 40 лет

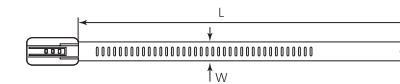

Наименование	Цвет	Тип стяжки	Размеры (мм)			Макс. Ø обхвата (мм)	Миним. усилие на разрыв (Н)	Упаковка (шт. в пакете)
			L	W	T*			
СКЛ-П (316) 7x150 (Fortisflex)	■	усиленные	150	7.0	0.38	33	1120	100
СКЛ-П (316) 7x200 (Fortisflex)	■		200	7.0	0.38	49	1120	100
СКЛ-П (316) 7x300 (Fortisflex)	■		300	7.0	0.38	81	1120	100
СКЛ-П (316) 7x450 (Fortisflex)	■		450	7.0	0.38	129	1120	100
СКЛ-П (316) 7x600 (Fortisflex)	■		600	7.0	0.38	176	1120	100
СКЛ-П (316) 12x200 (Fortisflex)	■	для экстремальных нагрузок	200	12.0	0.38	49	1800	100
СКЛ-П (316) 12x300 (Fortisflex)	■		300	12.0	0.38	81	1800	100
СКЛ-П (316) 12x450 (Fortisflex)	■		450	12.0	0.38	129	1800	100
СКЛ-П (316) 12x600 (Fortisflex)	■		600	12.0	0.38	176	1800	100

* T – толщина стяжки

Последовательность монтажа лестничных стяжек

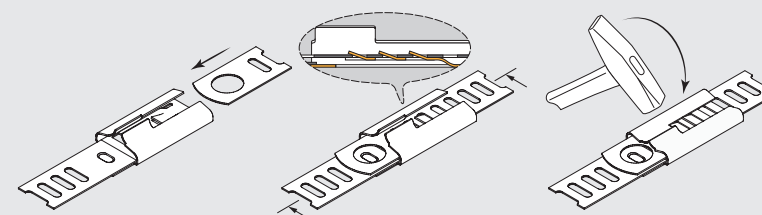

Устройство шарикового замка стяжек СКС

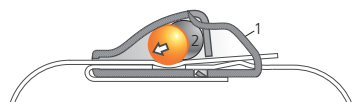

Шариковый замок представляет собой нержавеющий корпус (1) с вмонтированным внутрь него шариком из нержавеющей стали (2). При затягивании стяжки шарик выдвигается в широкую зону полости корпуса и лента свободно проскальзывает через механизм замка. При возвратном усилии на раскрытие стяжки шарик смещается в узкую горловину корпусного пространства и заклинивает ленту, продавливая в ней углубление. Обратный ход блокируется и становится невозможным.

Сравнение нагрузок между стальными стяжками типа СКС, СКС «X-Treme» и СКС-2

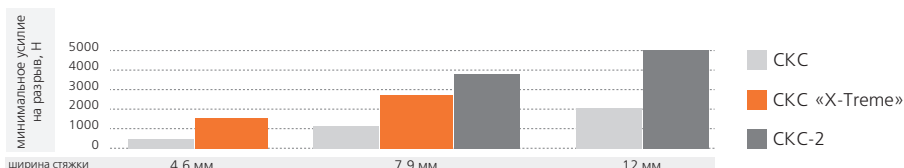

Сделано в России. Производство нержавеющей стяжек и лент «Fortisflex»

- Совместный проект с Рособоронзаказ
- Первое и единственное производство в России
- Высококачественная сталь марок AISI 316 и 304
- Полный и представительный ассортиментный ряд
- Гарантия высокого качества изделий
- Профессиональная инженерная команда
- Гибкость и скорость принятия решений
- С защитным покрытием и без покрытия
- Несколько типов замковых механизмов
- Система менеджмента качества по ISO 9001
- Собственная испытательная лаборатория
- Изготовление нестандартных размеров под заказ
- Существенная экономия при тендерных поставках
- Большой складской запас готовой продукции
- Гарантия бесперебойных поставок
- Низкие цены от производителя
- Тщательно продуманная конструкция
- Производство изделий по чертежам заказчика
- Высокая технологическая оснащенность производства
- Наличие сертификата морского регистра
- Гарантия от производителя
- Ленты, скрепы и бугели в ассортименте

Области применения стяжек из нержавеющей стали

- Электромонтажные работы
- Химическая промышленность
- Атомная энергетика
- Нефтеперерабатывающие комплексы
- Телекоммуникационные системы
- Судостроение
- Автомобилестроение и ж/д транспорт
- Военная техника
- Шахты и туннели
- Системы пожаротушения
- Дорожное строительство
- Монтаж рекламных конструкций
- Вышки сотовой связи
- Ветряные установки
- Водоочистные станции
- Прокладка огнестойких кабелей
- Пищевая промышленность
- Медицина
- Объекты инфраструктуры в зоне морского климата
- Объекты инфраструктуры Крайнего Севера
- Объекты инфраструктуры высокогорных районов
- Объекты инфраструктуры пустынных районов

Бугельные стяжки из нержавеющей стали AISI 316L с полимерным покрытием

Тип: СКБ-П (316), серия «ПРОФИ»

- Для бандажирования и крепежа в условиях агрессивных сред, повышенных механических нагрузок, вибрации, радиации, влажности и экстремального перепада температур
- Материал: нержавеющая корабельная сталь марки AISI 316L
- Покрытие: порошковое полимерное покрытие
- Температура эксплуатации: от -50 °С до +150 °С
- Температура монтажа: от -50 °С
- Обладают повышенной коррозионной стойкостью к химическим реагентам и морской воде. Рекомендованы для эксплуатации на объектах, находящихся в зоне морского климата
- Полимерное покрытие увеличивает антикоррозионную стойкость, сглаживает края стяжки и создает изолирующий слой, препятствующий химической коррозии между неоднородными металлами
- Покрытие обладает пластичностью, не трескается и сохраняет гибкость даже при отрицательных температурах
- Бугельный замок цельноштампованной конструкции
- Немагнитная сталь ленты и замкового механизма
- Конструкция бугельной стяжки предполагает многократное использование
- Перфорированное окно на хвосте стяжки позволяет использовать крюки для усиления затяжки
- Стяжки «Fortisflex» сертифицированы в Морском регистре РФ
- Монтаж возможен вручную либо с применением инструмента TG-02 или затяжного крюка и молотка



- корабельная сталь
- срок службы: 40 лет
- многократное использование

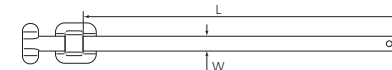

Наименование	Цвет	Тип стяжки	Размеры (мм)			Макс. Ø обхвата (мм)	Миним. усилие на разрыв (Н)	Упаковка (шт. в пакете)
			L	W	T			
СКБ-П (316) 9.6x250 (Fortisflex)	■	усиленные	250	9.6	0.5	65	1 500* / 5 000**	100
СКБ-П (316) 9.6x350 (Fortisflex)	■		350	9.6	0.5	97	1 500* / 5 000**	100
СКБ-П (316) 9.6x450 (Fortisflex)	■		450	9.6	0.5	129	1 500* / 5 000**	100
СКБ-П (316) 9.6x550 (Fortisflex)	■		550	9.6	0.5	161	1 500* / 5 000**	100
СКБ-П (316) 9.6x650 (Fortisflex)	■		650	9.6	0.5	192	1 500* / 5 000**	100
СКБ-П (316) 9.6x750 (Fortisflex)	■		750	9.6	0.5	224	1 500* / 5 000**	100
СКБ-П (316) 9.6x900 (Fortisflex)	■		900	9.6	0.5	272	1 500* / 5 000**	100

* При одинарном обхвате. ** При двойном обхвате

Последовательность монтажа бугельных стяжек

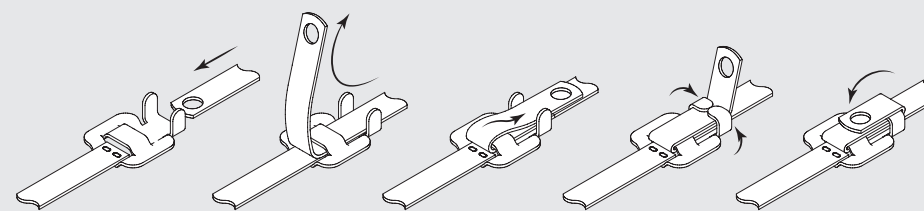



Лента монтажная из нержавеющей стали AISI 316L в картонной коробке
Типы: ЛКС (316) / ЛКС-П (316), серия «ПРОФИ»

- Для крепления кронштейнов и крюков кабельной арматуры, а также рекламных щитов и дорожных указателей на столбах освещения и опорных конструкциях
- Материал: нержавеющая корабельная сталь марки AISI 316L
- Покрытие: лента ЛКС (316) – без покрытия, лента ЛКС-П (316) – полимерное покрытие
- Температура эксплуатации:
 - лента ЛКС (316): от -80 °C до +538 °C
 - лента ЛКС-П (316): от -50 °C до +150 °C
- Необходимая бандажная длина нарезается по месту монтажа
- Устойчива к коррозии, влажности и радиации
- Края ленты сглажены и не имеют острых кромок и заусенцев
- Лента «Fortisflex» сертифицирована в Морском регистре РФ
- Инструмент для монтажа: ИН-20, ИНТ-20, ИНТ-20 мини, ИНТу-20, НМ-20, молоток

корабельная сталь

срок службы: 30 лет

срок службы: 40 лет



Наименование	Цвет	Тип	Размеры (мм)		Миним. усилие на разрыв (Н)	Упаковка (рулон, м)
			Ширина	Толщина		
ЛКС (316)-1204 (Fortisflex)	□	без покрытия	12.0	0.34	2000	25
ЛКС (316)-1504 (Fortisflex)	□	без покрытия	15.0	0.34	2500	25
ЛКС-П (316)-1004 (Fortisflex)	■	с покрытием	10.0	0.45	1700	50
ЛКС-П (316)-1204 (Fortisflex)	■	с покрытием	12.0	0.45	2000	25
ЛКС-П (316)-1504 (Fortisflex)	■	с покрытием	15.0	0.45	2500	25



Лента монтажная из нержавеющей стали AISI 304 в пластиковой кассете
Тип: ЛКС (304)-2007, серия «СТАНДАРТ»

- Для крепления кронштейнов и крюков кабельной арматуры, а также рекламных щитов и дорожных указателей на столбах освещения и опорных конструкциях
- Материал: нержавеющая сталь марки AISI 304
- Температура эксплуатации: от -80 °C до +538 °C
- Необходимая бандажная длина нарезается по месту монтажа
- Устойчива к коррозии, влажности и радиации
- Выдерживает значительные механические нагрузки
- Края ленты сглажены и не имеют острых кромок и заусенцев
- Инструмент для монтажа: ИН-20, ИНТ-20, ИНТ-20 мини, ИНТу-20, НМ-20, молоток

срок службы: 20 лет



Наименование	Цвет	Тип	Размеры (мм)		Миним. усилие на разрыв (Н)	Упаковка (рулон, м)
			Ширина	Толщина		
ЛКС (304)-2007 (Fortisflex)	□	без покрытия	20	0.7	7 000	50
ЛКС (304)-2007 (Fortisflex)	□	без покрытия	20	0.7	7 000	25



Лента монтажная из нержавеющей стали AISI 304 в картонной коробке
Типы: ЛКС (304) / ЛКС-П (304), серия «СТАНДАРТ»

- Для крепления кронштейнов и крюков кабельной арматуры, а также рекламных щитов и дорожных указателей на столбах освещения и опорных конструкциях
- Материал: нержавеющая сталь марки AISI 304
- Покрытие: лента ЛКС (304) – без покрытия, лента ЛКС-П (304) – полимерное покрытие
- Температура эксплуатации:
 - лента ЛКС (304): от -80 °C до +538 °C
 - лента ЛКС-П (304): от -50 °C до +150 °C
- Необходимая бандажная длина нарезается по месту монтажа
- Устойчива к коррозии, влажности и радиации
- Края ленты сглажены и не имеют острых кромок и заусенцев
- Лента «Fortisflex» сертифицирована в Морском регистре РФ
- Инструмент для монтажа: ИН-20, ИНТ-20, ИНТ-20 мини, ИНТу-20, НМ-20, молоток

срок службы: 20 лет

срок службы: 30 лет



Наименование	Цвет	Тип	Размеры (мм)		Миним. усилие на разрыв (Н)	Упаковка (рулон, м)
			Ширина	Толщина		
ЛКС (304)-1204 (Fortisflex)	□	без покрытия	12.0	0.34	2000	25
ЛКС (304)-1504 (Fortisflex)	□	без покрытия	15.0	0.34	2500	25
ЛКС-П (304)-1204 (Fortisflex)	■	с покрытием	12.0	0.45	2000	25
ЛКС-П (304)-1504 (Fortisflex)	■	с покрытием	15.0	0.45	2500	25



Лента монтажная из нержавеющей стали AISI 201 в пластиковой кассете и в картонной коробке
Тип: ЛКС (201)-2007, серия «СТАНДАРТ»

- Для крепления кронштейнов и крюков кабельной арматуры, а также рекламных щитов и дорожных указателей на столбах освещения и опорных конструкциях
- Материал: нержавеющая сталь марки AISI 201
- Температура эксплуатации: от -80 °C до +538 °C
- Необходимая бандажная длина нарезается по месту монтажа
- Устойчива к коррозии, влажности и радиации
- Выдерживает значительные механические нагрузки
- Края ленты сглажены и не имеют острых кромок и заусенцев
- Инструмент для монтажа: ИН-20, ИНТ-20, ИНТ-20 мини, ИНТу-20, НМ-20, молоток

срок службы: 10 лет



Наименование	Цвет	Размеры (мм)		Миним. усилие на разрыв (Н)	Упаковка
		Ширина	Толщина		
ЛКС (201)-2007 (Fortisflex)	□	20	0.7	7 000	50 м в пластиковой кассете
ЛКС (201)-2007 (Fortisflex)	□	20	0.7	7 000	25 м в пластиковой кассете
ЛКС (201)-2007 (Fortisflex)	□	20	0.7	7 000	2 м в картонной коробке



корабельная сталь

срок службы: 40 лет

Лента бандажная из нержавеющей стали AISI 316 с покрытием PPA

Тип: ЛКС-PPA (316), серия «ПРОФИ»

- Для крепления кабельных трасс, светотехнического и электротехнического оборудования на судах
- Материал: нержавеющая корабельная сталь AISI 316L
- Покрытие: полимерное покрытие PPA 571, самозатухающее, не поддерживает горение
- Сертифицирована по Российскому морскому регистру судоходства
- Температура эксплуатации: от -60 °C до +90 °C
- Температура монтажа: от -40 °C
- Высокая стойкость к коррозии в пресной воде и морской воде, солевому туману, воздействию экстремальных температур, химическим реагентам и радиации
- Безгалогенное покрытие (PPA 571) обеспечивает дополнительную стойкость к коррозии и позволяет сгладить острые края
- Полимерное покрытие PPA 571 имеет высокую стойкость к растрескиванию под напряжением при изгибе
- Применяется в судостроительной, химической, нефтехимической, нефтедобывающей, оборонной промышленности

Наименование	Цвет	Тип	Размеры (мм)		Миним. усилие на разрыв (Н)	Упаковка (рулон, м)
			Ширина	Толщина		
ЛКС-PPA (316)-6.4 (Fortisflex)	■	с покрытием	6.4	1.22	1600	25
ЛКС-PPA (316)-9.6 (Fortisflex)	■	с покрытием	9.6	1.22	2000	25
ЛКС-PPA (316)-12.7 (Fortisflex)	■	с покрытием	12.7	1.22	2300	25
ЛКС-PPA (316)-15.9 (Fortisflex)	■	с покрытием	15.9	1.22	2500	25



срок службы: 30 лет

срок службы: 20 лет

Бирки маркировочные из нержавеющей стали AISI 316L и AISI 304

Типы: МБС (316) / МБС (304)

- Для маркировки проводов и кабельных линий. Разработаны для крепления стяжками из нержавеющей стали Fortisflex
- Материал: нержавеющая сталь марок AISI 316L и AISI 304
- Температура эксплуатации: от -80 °C до +538 °C
- Крепежные пазы в маркировочных бирках рассчитаны на стяжки из нержавеющей стали шириной 4.6 и 7.9 мм
- В зависимости от требований к антикоррозионной стойкости, могут быть использованы бирки из корабельной стали AISI 316L и из нержавеющей стали общего назначения AISI 304
- Долговечная идентификация со стяжками из нержавеющей стали

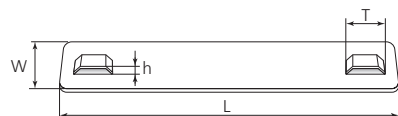

Наименование	Цвет	Марка стали	Размеры (мм)				Упаковка (шт. в пакете)
			L	W	T	h	
МБС (316) 89x10 (Fortisflex)	□	AISI 316L	89	9.5	10.5	1.0	100
МБС (316) 89x19 (Fortisflex)	□	AISI 316L	89	19	10.5	1.0	100
МБС (304) 89x10 (Fortisflex)	□	AISI 304	89	9.5	10.5	1.0	100
МБС (304) 89x19 (Fortisflex)	□	AISI 304	89	19	10.5	1.0	100

Бугели монтажные из нержавеющей стали

Типы: БМ (304) / БМ (201), серия «СТАНДАРТ»

- Для фиксации бандажей из стальной ленты при монтаже арматуры СИП на опорах
- Материал: нержавеющая сталь марок AISI 304 и AISI 201
- Устойчивы к коррозии, воздействию экстремальных температур, влажности и радиации
- В сравнении со скрепой, бугели имеют цельноштампованную конструкцию и отличаются повышенными прочностными характеристиками
- После затягивания бандажа из стальной ленты усы бугеля загибаются внутрь при помощи молотка
- Инструмент для монтажа: ИН-20, ИНТ-20, ИНТу-20, ИНТ-20 мини, молоток



срок службы: 20 лет

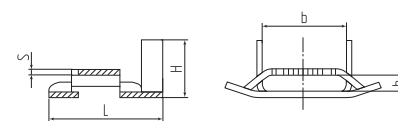

Наименование	Марка стали	Цвет	Размеры (мм)					Упаковка (шт. в пакете)
			b	L	H	h	S	
БМ (304)-20 (Fortisflex)	AISI 304	□	20.3	24	12	3.6	1.5	100
БМ (201)-20 (Fortisflex)	AISI 201	□	20.3	24	12	3.6	1.5	100

Скрепы монтажные из нержавеющей стали

Типы: СМ (316) / СМ (304) / СМ (201)

- Для крепления монтажной ленты ЛКС на опорах
- Материал: нержавеющая сталь марок AISI 316L, 304 и 201
- Устойчивы к коррозии, воздействию экстремальных температур, влажности и радиации
- После затягивания бандажа из стальной ленты усы скрепы загибаются внутрь при помощи молотка
- Инструмент для монтажа: ИН-20, ИНТ-20, ИНТу-20, ИНТ-20 мини, молоток



срок службы: 30 лет

срок службы: 20 лет

срок службы: 10 лет

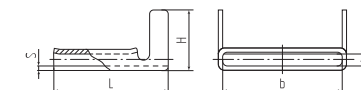

Наименование	Марка стали	Цвет	Размеры (мм)					Упаковка (шт. в пакете)
			b	L	H	h	S	
СМ (316)-10 (Fortisflex)	AISI 316L	□	11.1	15	9	3.1	0.7	100
СМ (316)-12 (Fortisflex)	AISI 316L	□	13.2	15	10	3.1	0.7	100
СМ (316)-15 (Fortisflex)	AISI 316L	□	16.2	15	10	3.1	0.7	100
СМ (304)-12 (Fortisflex)	AISI 304	□	13.2	15	10	3.1	0.7	100
СМ (304)-15 (Fortisflex)	AISI 304	□	16.2	15	10	3.1	0.7	100
СМ (304)-20 (Fortisflex)	AISI 304	□	20.2	22	12	3.5	0.7	100
СМ (201)-20 (Fortisflex)	AISI 201	□	20.2	22	12	3.5	0.7	100

Инструмент для монтажа стяжек из нержавеющей стали с автоматической обрезкой
Тип: TG-05

- Для монтажа стяжек из нержавеющей стали шириной 4.6–7.9 мм
- Максимальная толщина стальных стяжек: 0.3 мм
- Длина конца стяжки, необходимая для захвата и натяжения – не менее 30 мм
- Бесступенчатый регулятор усилия затяжки
- Автоматическая обрезка конца стяжки по достижении выставленного усилия затяжки
- Усиленная, износостойкая конструкция
- Литой металлический корпус
- Скоба для подвешивания инструмента на пояс
- Сокращает время монтажа, обеспечивает заданное усилие затяжки и профессиональное качество работ
- Вес: 550 г Длина: 180 мм

Инструмент для монтажа стяжек из нержавеющей стали с обрезкой в ручном режиме
Тип: TG-02

- Для монтажа стяжек из нержавеющей стали шириной 4.6–12 мм
- Максимальная толщина стальных стяжек: 0.45 мм
- Длина конца стяжки, необходимая для захвата и натяжения – не менее 45 мм
- Полуавтоматический модуль с возвратной пружиной
- Обрезка – отжатием рычага вверх после затяжки
- Надежная механика
- Прорезиненные рукоятки из термопластмассы
- Сокращает время монтажа, обеспечивает заданное усилие затяжки и профессиональное качество работ
- Вес: 550 г Длина: 210 мм

Инструмент с храповым механизмом для натяжения и резки ленты из нержавеющей стали
Тип: ИНТ-20 мини (КВТ)

- Для натяжения ленты из нержавеющей стали при монтаже кронштейнов на опорах ВЛИ и крепеже тары
- Инструмент также может быть использован для монтажа стяжек СКС и СКС-П шириной 7.9 и 12 мм
- Максимальная ширина ленты: 20 мм
- Максимальная толщина ленты: до 1 мм
- 2 в 1: натяжение и обрезка ленты
- Мощный храповой механизм из инструментальной стали
- Удобные рукоятки с нескользящим покрытием
- Ручная регулировка храпового механизма для фиксации ленты
- Обрезка ленты отжатием рукоятки ножа
- Вес: 1.20 кг Длина: 170/230 мм

Инструмент для натяжения и резки ленты из нержавеющей стали на опорах
Тип: ИН-20 (КВТ)



- Для натяжения ленты из нержавеющей стали при монтаже кронштейнов на опорах ВЛИ
- Максимальная ширина ленты: 20 мм
- Максимальная толщина: до 1 мм
- 2 в 1: натяжение и обрезка ленты
- Рычаг для захвата и фиксации ленты
- Твердосплавный нож для обрезания ленты
- Обрезка ленты отжатием рычага ножа
- Специальная закалка прижимного блока и ножа
- Цельнолитая конструкция корпуса инструмента
- Усиленная трапециевидная резьба для повышенных нагрузок
- Вес: 1.70 кг Длина: 290/330 мм

Инструмент с храповым механизмом для натяжения ленты из нержавеющей стали
Тип: ИНТу-20 (КВТ)

- Для натяжения ленты из нержавеющей стали при монтаже кронштейнов на опорах ВЛИ и крепеже тары
- Монтаж стяжек СКС и СКС-П шириной 12 мм
- Максимальная ширина ленты: 20 мм
- Максимальная толщина ленты: до 1 мм
- 2 в 1: натяжение и обрезка ленты
- Мощный и надежный храповой механизм из высокопрочной инструментальной стали
- Ручная регулировка храпового механизма для фиксации ленты
- Обрезка ленты отжатием рукоятки ножа
- Вес: 1.15 кг Длина: 240 мм

Ножницы для резки ленты из нержавеющей стали с упором для позиционирования
Тип: НМ-20 (КВТ)

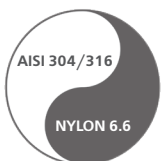
- Специально разработаны для резки ленты из нержавеющей стали
- Максимальная ширина ленты: 20 мм
- Максимальная толщина ленты: 1.5 мм
- Специальная форма и геометрия заточки лезвий
- Защитный упор для позиционирования ленты
- Безлюфтовый ход лезвий
- Простая, надежная и долговечная конструкция
- Обеспечивает высокую производительность и удобство работ при серийной нарезке бандажей из нержавеющей ленты
- Вес: 820 г Длина: 305 мм



Идеальные кабельные стяжки

- Кабельные стяжки являются крепежными элементами для монтажа кабельных линий, стоимость которых слишком мала или незначительна в сравнении со стоимостью всей линии. Однако в определенных условиях роль этих элементов является критичной для функционирования кабельных линий
- Кабельные стяжки должны надежно бандажировать и крепить кабели к кабельным лоткам и конструкциям, не пережимая и не повреждая защитные оболочки
- Кабельные стяжки должны быть достаточно прочными, чтобы удерживать пучки кабелей и проводов не только в условиях статической нагрузки, но также при вибрациях и сильных толчках (например, в случае землетрясения)
- Кабельные стяжки должны быть стойкими к механической абразии, экстремальным температурам, ультрафиолетовому излучению, химической коррозии и радиации
- Кабельные стяжки должны быть огнеупорными и безгалогеновыми как и сами прокладываемые огнеупорные кабели типа «НГ» и «FR». В случае пожара кабельные стяжки должны удерживать кабельные линии, препятствуя их падению и блокировке пожарных выходов
- Пластиковые стяжки из нейлона обладают ограниченной механической прочностью, слабой устойчивостью к погодным и экстремальным факторам, а также низкой температурой плавления
- Стяжки из нержавеющей стали способны гарантировать бесперебойность и надежность крепежной системы в самых неблагоприятных и экстремальных ситуациях

Сравнение материалов, используемых для производства кабельных стяжек «Fortisflex»

Свойства материалов	Нейлон 6.6 цвет: белый	Нейлон 6.6 цвет: черный	Нерж. сталь AISI 304	Нерж. сталь AISI 316L	Нерж. сталь AISI 304 с покрытием	Нерж. сталь AISI 316L с покрытием
Цвет	белый	черный	стальной	стальной	черный	черный
Гарантийный срок эксплуатации (лет)	1	1	10	10	10	10
Срок службы (лет)	2	2	20	30	30	40
Макс. температура эксплуатации (°C)	+85	+85	+538	+538	+150	+150
Мин. температура эксплуатации (°C)	-40	-40	-80	-80	-50	-50
Температура плавления (°C)	+260	+260	+1450	+1450	+1450	+1450
Влагопоглощение (%)	2.5	2.5	0	0	0	0
Плотность (г/см³)	1.24	1.24	7.9	8.0	7.9	8.0
Модуль упругости (МПа)	1700	1700	515	515	515	515
Предел прочности (МПа)	12.000	12.000	90.000	90.000	90.000	90.000
Устойчивость к радиации (Рад)	1x10 ⁵	1x10 ⁵	2x10 ⁸	2x10 ⁸	2x10 ⁸	2x10 ⁸
Негорючесть	слабая	слабая	высокая	высокая	высокая	высокая
Кислородный индекс (%)	28	28	не определен	не определен	не определен	не определен
Устойчивость к ультрафиолету	слабая	умеренная	высокая	высокая	высокая	высокая
Устойчивость к химической коррозии	слабая	слабая	высокая	высокая	высокая	высокая
Устойчивость к углеводородам	умеренная	умеренная	высокая	высокая	высокая	высокая
Устойчивость к щелочам	умеренная	умеренная	высокая	высокая	высокая	высокая
Устойчивость к кислотам	слабая	слабая	высокая	высокая	высокая	высокая
Устойчивость к солям	слабая	слабая	высокая	высокая	высокая	высокая
Устойчивость к морской воде	слабая	слабая	умеренная	высокая	высокая	высокая



Металлические
кабельные вводы

Кабельные вводы латунные с резьбой «М»

Тип: **MGM**, серия «ПРОФИ»

- Для герметичного ввода-вывода кабелей и проводов в корпусах электрощитового оборудования
- Материал:
 - гайка, корпус, накидная гайка: никелированная латунь
 - прижимная вставка: нейлон 6.6 самозатухающий по UL94 V2
 - уплотнительная вставка и кольца: неопрен
- Степень защиты: IP68
- Тип резьбы: М – метрическая по EN 60423
- Температура эксплуатации: от -40 °С до +100 °С, кратковременно +120 °С
- Стойкость к синтетическим маслам и всем видам топлива
- Обладают особой прочностью, долговечностью и устойчивостью к агрессивным воздействиям внешней среды
- Защитная мембрана предотвращает попадание пыли
- На всех кабельных вводах нанесена лазерная маркировка типоразмера и бренда производителя
- Инструмент для монтажа отверстий: гидравлические прессы «КВТ» ПГПО-60/60А/115, ППО-60/115, ПГРО-60А, ПГРОп-60А, ПГРОу-60А, ПРПО-60, перфораторы МПО, наборы перфораторов НМПО-PG, НМПО-MG

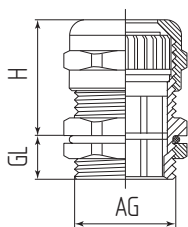

никелированная латунь

гарантия герметичности



Кабельные вводы латунные с резьбой «PG»

Тип: **PGM**, серия «ПРОФИ»

- Для герметичного ввода-вывода кабелей и проводов в корпусах электрощитового оборудования
- Материал:
 - гайка, корпус, накидная гайка: никелированная латунь
 - прижимная вставка: нейлон 6.6 по UL94 V2
 - уплотнительная вставка и кольца: неопрен
- Степень защиты: IP68
- Тип резьбы: PG – электроарматурная по DIN 40430
- Температура эксплуатации: от -40 °С до +100 °С, кратковременно +120 °С
- Стойкость к синтетическим маслам и всем видам топлива
- Обладают особой прочностью, долговечностью и устойчивостью к агрессивным воздействиям внешней среды
- Защитная мембрана предотвращает попадание пыли
- На всех кабельных вводах нанесена лазерная маркировка типоразмера и бренда производителя
- Инструмент для монтажа отверстий: гидравлические прессы «КВТ» ПГПО-60/60А/115, ППО-60/115, ПГРО-60А, ПГРОп-60А, ПГРОу-60А, ПРПО-60, перфораторы МПО, наборы перфораторов НМПО-PG, НМПО-MG

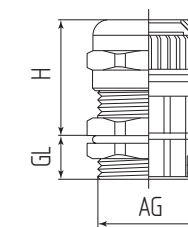

никелированная латунь

гарантия герметичности



Наименование	Диапазон кабеля (мм)	GL (мм)	H (мм)	AG (мм)	S/S1 ключ	Рекомендованная перфорформа	Упаковка (шт. в пакете)
MGM 8 (2–5 мм) (Fortisflex)	2–5	5.0	14.0	M8x1	12/12	сверло	10
MGM 10 (3–6.5 мм) (Fortisflex)	3–6.5	6.0	19.0	M10x1	14/14	сверло	10
MGM 12 (3–6.5 мм) (Fortisflex)	3–6.5	6.0	19.0	M12x1.5	14/14	сверло	10
MGM 12 (4–8 мм) (Fortisflex)	4–8	6.0	20.0	M12x1.5	14/14	сверло	10
MGM 16 (4–8 мм) (Fortisflex)	4–8	7.0	20.0	M16x1.5	17/17	МПО-16.2 (КВТ)	10
MGM 18 (5–10 мм) (Fortisflex)	5–10	7.0	21.0	M18x1.5	20/20	МПО-18.6 (КВТ)	10
MGM 20 (6–12 мм) (Fortisflex)	6–12	7.5	22.5	M20x1.5	22/22	МПО-20.5 (КВТ)	10
MGM 20 (10–14 мм) (Fortisflex)	10–14	7.5	22.0	M20x1.5	22/22	МПО-20.5 (КВТ)	10
MGM 22 (10–14 мм) (Fortisflex)	10–14	7.5	23.5	M22x1.5	24/24	МПО-22.5 (КВТ)	10
MGM 25 (12–16 мм) (Fortisflex)	12–16	8.0	24.0	M25x1.5	27/27	МПО-25.4 (КВТ)	10
MGM 25 (13–18 мм) (Fortisflex)	13–18	8.0	24.5	M25x1.5	30/30	МПО-25.4 (КВТ)	10
MGM 28 (13–18 мм) (Fortisflex)	13–18	9.0	24.5	M28x1.5	30/30	МПО-28.3 (КВТ)	6
MGM 30 (14–20 мм) (Fortisflex)	14–20	9.0	27.0	M30x1.5	33/33	МПО-30.5 (КВТ)	6
MGM 32 (16–22 мм) (Fortisflex)	16–22	9.0	30.5	M32x1.5	35/35	МПО-32.5 (КВТ)	6
MGM 32 (18–25 мм) (Fortisflex)	18–25	9.0	30.0	M32x1.5	35/35	МПО-32.5 (КВТ)	6
MGM 36 (18–25 мм) (Fortisflex)	18–25	9.0	30.0	M36x1.5	40/40	МПО-37.0 (КВТ)	6
MGM 37 (18–25 мм) (Fortisflex)	18–25	9.0	30.0	M37x1.5	40/40	МПО-37.0 (КВТ)	6
MGM 40 (22–30 мм) (Fortisflex)	22–30	9.0	33.5	M40x1.5	45/45	МПО-40.5 (КВТ)	6
MGM 42 (22–30 мм) (Fortisflex)	22–30	9.0	33.5	M42x1.5	45/45	МПО-43.0 (КВТ)	6
MGM 48 (22–32 мм) (Fortisflex)	22–32	10.0	34.0	M48x1.5	50/50	МПО-48.5 (КВТ)	6
MGM 50 (32–38 мм) (Fortisflex)	32–38	10.0	36.5	M50x1.5	57/57	МПО-50.5 (КВТ)	6
MGM 54 (32–38 мм) (Fortisflex)	32–38	10.0	36.5	M54x1.5	57/57	МПО-54.2 (КВТ)	6
MGM 60 (37–44 мм) (Fortisflex)	37–44	11.0	36.5	M60x1.5	64/64	МПО-60.0 (КВТ)	2
MGM 63 (37–44 мм) (Fortisflex)	37–44	11.0	36.5	M63x1.5	68/68	МПО-64.0 (КВТ)	2
MGM 72 (42–52 мм) (Fortisflex)	42–52	20.0	45.0	M72x2	78/78	МПО-72.5 (КВТ)	1
MGM 75 (42–52 мм) (Fortisflex)	42–52	20.0	45.0	M75x2	78/78	МПО-76.0 (КВТ)	1
MGM 80 (55–62 мм) (Fortisflex)	55–62	20.0	48.0	M80x2	87/87	МПО-80.0 (КВТ)	1
MGM 88 (65–70 мм) (Fortisflex)	65–70	20.0	50.4	M88x2	95/95	МПО-89.0 (КВТ)	1
MGM 100 (78–84 мм) (Fortisflex)	78–84	20.0	52.0	M100x2	111/111	МПО-101.0 (КВТ)	1

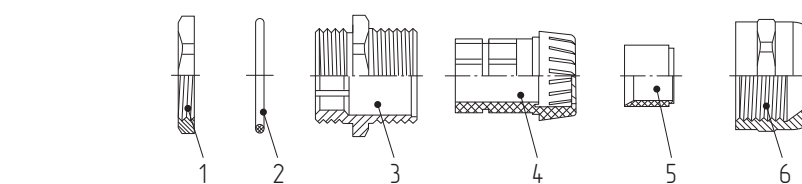

1 – Гайка плоская крепежная (S₁) 3 – Корпус кабельного ввода 5 – Уплотнитель кабеля
2 – Кольцо уплотнительное 4 – Зажим фиксирующий 6 – Гайка накидная (S)

Наименование	Диапазон кабеля (мм)	GL (мм)	H (мм)	AG (мм)	S/S1 ключ	Рекомендованная перфорформа	Упаковка (шт. в пакете)
PGM 7 (3–6.5 мм) (Fortisflex)	3–6.5	6.0	19.0	12.5	14/14	сверло	10
PGM 9 (4–8 мм) (Fortisflex)	4–8	7.0	20.0	15.2	17/17	МПО-15.2 (КВТ)	10
PGM 11 (5–10 мм) (Fortisflex)	5–10	7.5	21.0	18.6	20/20	МПО-18.6 (КВТ)	10
PGM 13.5 (6–12 мм) (Fortisflex)	6–12	7.5	22.5	20.4	22/22	МПО-20.5 (КВТ)	10
PGM 16 (10–14 мм) (Fortisflex)	10–14	7.5	22.0	22.5	24/24	МПО-22.5 (КВТ)	10
PGM 19 (10–15 мм) (Fortisflex)	10–15	8.0	22.0	24.0	25/25	МПО-24.5 (КВТ)	10
PGM 21 (13–18 мм) (Fortisflex)	13–18	8.0	24.5	28.3	30/30	МПО-28.3 (КВТ)	10
PGM 25 (15–20 мм) (Fortisflex)	15–20	9.0	27.0	30.0	33/33	МПО-30.5 (КВТ)	6
PGM 29 (18–25 мм) (Fortisflex)	18–25	9.0	30.0	37.0	40/40	МПО-37.0 (КВТ)	6
PGM 36 (25–32 мм) (Fortisflex)	25–32	10.0	34.0	47.0	50/50	МПО-47.0 (КВТ)	6
PGM 42 (32–38 мм) (Fortisflex)	32–38	11.0	36.5	54.0	57/57	МПО-54.2 (КВТ)	6
PGM 48 (37–44 мм) (Fortisflex)	37–44	11.0	36.5	59.3	64/64	МПО-60.0 (КВТ)	4
PGM 63 (42–52 мм) (Fortisflex)	42–52	20.0	45.0	72.0	78/78	МПО-72.5 (КВТ)	2

Кабельные вводы из нержавеющей стали с резьбой «М»

Тип: **MGM (INOX)**, серия «ПРОФИ»



- Для герметичного ввода-вывода кабелей и проводов в корпусах электрощитового оборудования
- **Материал:**
 - гайка, корпус, накидная гайка: нержавеющая сталь AISI 304
 - прижимная вставка: нейлон 6.6 самозатухающий по UL94 V2
 - уплотнительная вставка и кольца: неопрен
- **Степень защиты:** IP68
- **Тип резьбы:** М – метрическая по EN 60423
- **Температура эксплуатации:** от -40 °С до +100 °С, кратковременно +120 °С
- **Стойкость к синтетическим маслам и всем видам топлива**
- **Обладают особой прочностью, долговечностью и устойчивостью к агрессивным воздействиям внешней среды**
- **Защитная мембрана предотвращает попадание пыли**
- **На всех кабельных вводах нанесена лазерная маркировка типоразмера и бренда производителя**
- **Инструмент для монтажа отверстий:** гидравлические прессы «КВТ» ПГПО-60/60А/115, ППО-60/115, ПГРО-60А, ПГРОп-60А, ПГРОу-60А, ПРПО-60, перфоформы МПО, наборы перфоформ НМПО-PG, НМПО-MG

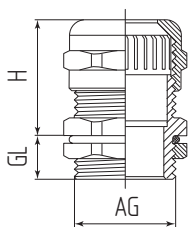

нержавеющая сталь
гарантия герметичности

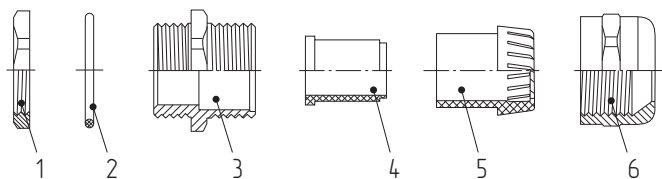

1 – Гайка крепежная (S)
2 – Кольцо уплотнительное
3 – Корпус кабельного ввода
4 – Уплотнитель кабеля
5 – Зажим фиксирующий
6 – Гайка накидная (S)

Наименование	Диапазон кабеля (мм)	GL (мм)	H (мм)	AG (мм)	S/S1 ключ	Рекомендованная перфоформа	Упаковка (шт. в пакете)
MGM 12 (INOX) (3–6.5 мм) (Fortisflex)	3–6.5	7.0	19.0	M12x1.5	14/14	сверло	10
MGM 16 (INOX) (4–8 мм) (Fortisflex)	4–8	8.0	20.0	M16x1.5	18/18	МПО-16.2 (КВТ)	10
MGM 18 (INOX) (5–10 мм) (Fortisflex)	5–10	8.0	21.0	M18x1.5	20/18	МПО-18.6 (КВТ)	10
MGM 20 (INOX) (6–12 мм) (Fortisflex)	6–12	8.0	22.0	M20x1.5	22/22	МПО-20.5 (КВТ)	10
MGM 22 (INOX) (10–14 мм) (Fortisflex)	10–14	8.0	23.0	M22x1.5	24/24	МПО-22.5 (КВТ)	10
MGM 25 (INOX) (13–18 мм) (Fortisflex)	13–18	9.0	27.0	M25x1.5	30/27	МПО-25.4 (КВТ)	10
MGM 32 (INOX) (18–25 мм) (Fortisflex)	18–25	10.0	31.0	M32x1.5	40/35	МПО-32.5 (КВТ)	4
MGM 40 (INOX) (25–33 мм) (Fortisflex)	25–33	11.0	37.0	M40x1.5	50/45	МПО-40.5 (КВТ)	4
MGM 50 (INOX) (32–38 мм) (Fortisflex)	32–38	12.0	37.0	M50x1.5	57/55	МПО-50.5 (КВТ)	4
MGM 63 (INOX) (36–44 мм) (Fortisflex)	36–44	13.0	38.0	M63x1.5	64/68	МПО-64.0 (КВТ)	2
MGM 72 (INOX) (42–52 мм) (Fortisflex)	42–52	15.0	42.0	M72x2	75/75	МПО-72.5 (КВТ)	1
MGM 75 (INOX) (42–52 мм) (Fortisflex)	42–52	15.0	42.0	M75x2	78/78	МПО-76.0 (КВТ)	1
MGM 80 (INOX) (55–62 мм) (Fortisflex)	55–62	15.0	45.0	M80x2	85/85	МПО-80.0 (КВТ)	1
MGM 88 (INOX) (65–70 мм) (Fortisflex)	65–70	15.0	48.0	M88x2	94/94	МПО-89.0 (КВТ)	1

Кабельные вводы из нержавеющей стали с резьбой «PG»

Тип: **PGM (INOX)**, серия «ПРОФИ»



- Для герметичного ввода-вывода кабелей и проводов в корпусах электрощитового оборудования
- **Материал:**
 - гайка, корпус, накидная гайка: нержавеющая сталь AISI 304
 - прижимная вставка: нейлон 6.6 самозатухающий по UL94 V2
 - уплотнительная вставка и кольца: неопрен
- **Степень защиты:** IP68
- **Тип резьбы:** PG – электроарматурная по DIN 40430
- **Температура эксплуатации:** от -40 °С до +100 °С, кратковременно +120 °С
- **Стойкость к синтетическим маслам и всем видам топлива**
- **Обладают особой прочностью, долговечностью и устойчивостью к агрессивным воздействиям внешней среды**
- **Защитная мембрана предотвращает попадание пыли**
- **На всех кабельных вводах нанесена лазерная маркировка типоразмера и бренда производителя**
- **Инструмент для монтажа отверстий:** гидравлические прессы «КВТ» ПГПО-60/60А/115, ППО-60/115, ПГРО-60А, ПГРОп-60А, ПГРОу-60А, ПРПО-60, перфоформы МПО, наборы перфоформ НМПО-PG, НМПО-MG

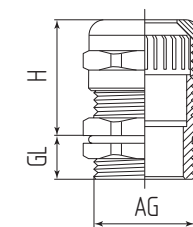

нержавеющая сталь
гарантия герметичности

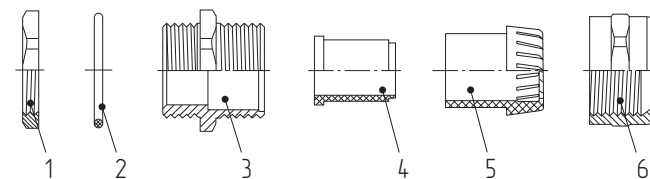

1 – Гайка крепежная (S)
2 – Кольцо уплотнительное
3 – Корпус кабельного ввода
4 – Уплотнитель кабеля
5 – Зажим фиксирующий
6 – Гайка накидная (S)

Наименование	Диапазон кабеля (мм)	GL (мм)	H (мм)	AG (мм)	S/S1 ключ	Рекомендованная перфоформа	Упаковка (шт. в пакете)
PGM 7 (INOX) (3–6.5 мм) (Fortisflex)	3–6.5	7.0	19.0	12.5	14/15	сверло	10
PGM 9 (INOX) (4–8 мм) (Fortisflex)	4–8	8.0	20.0	15.2	17/18	МПО-15.2 (КВТ)	10
PGM 11 (INOX) (5–10 мм) (Fortisflex)	5–10	8.0	21.0	18.6	20/21	МПО-18.6 (КВТ)	10
PGM 13.5 (INOX) (8–12 мм) (Fortisflex)	8–12	8.0	22.0	20.4	22/23	МПО-20.5 (КВТ)	10
PGM 16 (INOX) (10–14 мм) (Fortisflex)	10–14	8.0	23.0	22.5	24/25	МПО-22.5 (КВТ)	10
PGM 19 (INOX) (10–14 мм) (Fortisflex)	10–14	9.0	27.0	25.0	24/27	МПО-24.5 (КВТ)	10
PGM 21 (INOX) (13–18 мм) (Fortisflex)	13–18	9.0	27.0	28.3	30/30	МПО-28.3 (КВТ)	10
PGM 25 (INOX) (15–22 мм) (Fortisflex)	15–22	10.0	30.0	32.0	35/35	МПО-30.5 (КВТ)	4
PGM 29 (INOX) (18–25 мм) (Fortisflex)	18–25	10.0	31.0	37.0	40/40	МПО-37.0 (КВТ)	4
PGM 36 (INOX) (25–33 мм) (Fortisflex)	25–33	11.0	37.0	47.0	50/50	МПО-47.0 (КВТ)	4
PGM 42 (INOX) (32–38 мм) (Fortisflex)	32–38	13.0	38.0	54.0	60/60	МПО-54.2 (КВТ)	4
PGM 48 (INOX) (36–44 мм) (Fortisflex)	36–44	14.0	38.0	59.3	65/65	МПО-60.0 (КВТ)	4
PGM 63 (INOX) (42–52 мм) (Fortisflex)	42–52	16.0	42.0	72.0	76/80	МПО-72.5 (КВТ)	2

Кабельные вводы латунные с длинной резьбой типа «М»
Тип: MGM-L, серия «ПРОФИ»

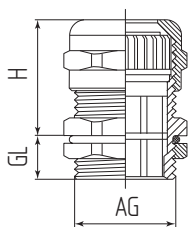

- Для герметичного ввода-вывода кабелей и проводов в корпусах электрощитового оборудования

- **Материал:**
 - гайка, корпус, накидная гайка: никелированная латунь
 - прижимная вставка: нейлон 6.6 самозатухающий по UL94 V2
 - уплотнительная вставка и кольца: неопрен

- **Степень защиты:** IP68

- **Тип резьбы:** М – метрическая по EN 60423

- **Температура эксплуатации:** от -40 °С до +100 °С, кратковременно +120 °С

- **Особенности конструкции:** удлиненная резьба (размер GL) для крепежа в корпусах щитового оборудования

- **Стойкость к синтетическим маслам и всем видам топлива**

- **Обладают особой прочностью, долговечностью и устойчивостью к агрессивным воздействиям внешней среды**

- **Защитная мембрана предотвращает попадание пыли**

- **На всех кабельных вводах нанесена лазерная маркировка типоразмера и бренда производителя**

- **Инструмент для монтажа отверстий:** гидравлические прессы «КВТ» ПГПО-60/60А/115, ППО-60/115, ПГРО-60А, ПГРОп-60А, ПГРОу-60А, ПРПО-60, перфотормы МПО, наборы перфоторм НМПО-PG, НМПО-MG

никелированная латунь
 гарантия герметичности

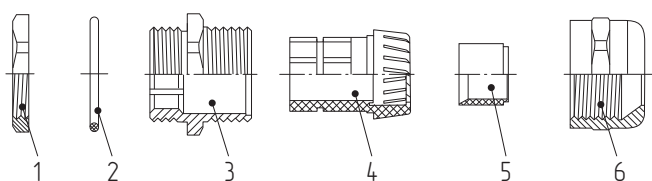

1 – Гайка плоская крепежная (S₁) 3 – Корпус кабельного ввода 5 – Уплотнитель кабеля
 2 – Кольцо уплотнительное 4 – Зажим фиксирующий 6 – Гайка накидная (S)

Наименование	Диапазон кабеля (мм)	GL (мм)	H (мм)	AG (мм)	S/S ₁ ключ	Рекомендованная перфоторм	Упаковка (шт. в пакете)
MGM-L 12 (3–6.5 мм) (Fortisflex)	3–6.5	10.0	19.0	M12x1.5	14/14	сверло	10
MGM-L 16 (4–8 мм) (Fortisflex)	4–8	10.0	20.0	M16x1.5	17/17	МПО-16.2 (КВТ)	10
MGM-L 20 (6–12 мм) (Fortisflex)	6–12	10.0	22.5	M20x1.5	22/22	МПО-20.5 (КВТ)	10
MGM-L 25 (13–18 мм) (Fortisflex)	13–18	12.0	24.0	M25x1.5	30/30	МПО-25.4 (КВТ)	10
MGM-L 32 (18–25 мм) (Fortisflex)	18–25	12.0	27.0	M32x1.5	35/35	МПО-32.5 (КВТ)	6
MGM-L 40 (22–30 мм) (Fortisflex)	22–30	15.0	33.5	M40x1.5	45/45	МПО-40.5 (КВТ)	6
MGM-L 50 (32–38 мм) (Fortisflex)	32–38	15.0	36.5	M50x1.5	57/57	МПО-50.5 (КВТ)	6
MGM-L 63 (37–44 мм) (Fortisflex)	37–44	15.0	36.5	M63x1.5	68/68	МПО-64.0 (КВТ)	2

Кабельные вводы латунные с длинной резьбой типа «PG»
Тип: PGM-L, серия «ПРОФИ»

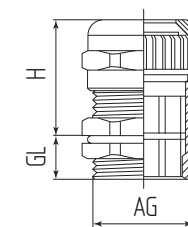

- Для герметичного ввода-вывода кабелей и проводов в корпусах электрощитового оборудования

- **Материал:**
 - гайка, корпус, накидная гайка: никелированная латунь
 - прижимная вставка: нейлон 6.6 самозатухающий по UL94 V2
 - уплотнительная вставка и кольца: неопрен

- **Степень защиты:** IP68

- **Тип резьбы:** PG – электроарматурная по DIN 40430

- **Температура эксплуатации:** от -40 °С до +100 °С, кратковременно +120 °С

- **Особенности конструкции:** удлиненная резьба (размер GL) для крепежа в корпусах щитового оборудования

- **Стойкость к синтетическим маслам и всем видам топлива**

- **Обладают особой прочностью, долговечностью и устойчивостью к агрессивным воздействиям внешней среды**

- **Защитная мембрана предотвращает попадание пыли**

- **На всех кабельных вводах нанесена лазерная маркировка типоразмера и бренда производителя**

- **Инструмент для монтажа отверстий:** гидравлические прессы «КВТ» ПГПО-60/60А/115, ППО-60/115, ПГРО-60А, ПГРОп-60А, ПГРОу-60А, ПРПО-60, перфотормы МПО, наборы перфоторм НМПО-PG, НМПО-MG



никелированная латунь
 гарантия герметичности

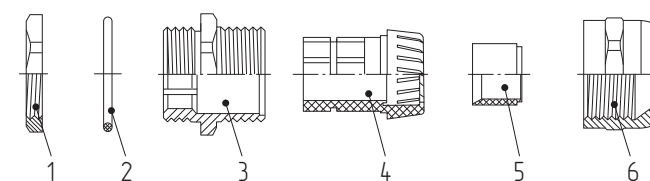

1 – Гайка плоская крепежная (S₁) 3 – Корпус кабельного ввода 5 – Уплотнитель кабеля
 2 – Кольцо уплотнительное 4 – Зажим фиксирующий 6 – Гайка накидная (S)

Наименование	Диапазон кабеля (мм)	GL (мм)	H (мм)	AG (мм)	S/S ₁ ключ	Рекомендованная перфоторм	Упаковка (шт. в пакете)
PGM-L 7 (3–6.5 мм) (Fortisflex)	3–6.5	10.0	19.0	12.5	14/14	сверло	10
PGM-L 9 (4–8 мм) (Fortisflex)	4–8	10.0	20.0	15.2	17/17	МПО-15.2 (КВТ)	10
PGM-L 11 (5–10 мм) (Fortisflex)	5–10	10.0	21.0	18.6	20/20	МПО-18.6 (КВТ)	10
PGM-L 13.5 (6–12 мм) (Fortisflex)	6–12	10.0	22.5	20.4	22/22	МПО-20.5 (КВТ)	10
PGM-L 16 (10–14 мм) (Fortisflex)	10–14	10.0	22.0	22.5	24/24	МПО-22.5 (КВТ)	10
PGM-L 21 (13–18 мм) (Fortisflex)	13–18	12.0	24.5	28.3	30/30	МПО-24.5 (КВТ)	10
PGM-L 29 (18–25 мм) (Fortisflex)	18–25	12.0	30.0	37.0	40/40	МПО-37.0 (КВТ)	6
PGM-L 36 (25–32 мм) (Fortisflex)	25–32	15.0	34.0	47.0	50/50	МПО-47.0 (КВТ)	6

Кабельные вводы латунные с длинной резьбой типа «М»
Тип: MGM-XL, серия «ПРОФИ»

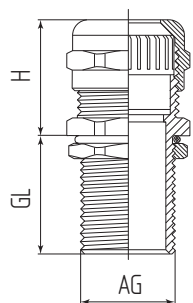

- Для герметичного ввода-вывода кабелей и проводов в корпусах электрощитового оборудования
- **Материал:**
 - гайка, корпус, накидная гайка: никелированная латунь
 - прижимная вставка: нейлон 6.6 самозатухающий по UL94 V2
 - уплотнительная вставка и кольца: неопрен
- **Степень защиты:** IP68
- **Тип резьбы:** М – метрическая по EN 60423
- **Температура эксплуатации:** от -40 °С до +100 °С, кратковременно +120 °С
- **Особенности конструкции:** удлиненная резьба (размер GL) для крепежа в корпусах щитового оборудования
- **Стойкость к синтетическим маслам и всем видам топлива**
- **Обладают особой прочностью, долговечностью и устойчивостью к агрессивным воздействиям внешней среды**
- **Защитная мембрана предотвращает попадание пыли**
- **Инструмент для монтажа отверстий:** гидравлические прессы «КВТ» ПГПО-60/60А/115, ППО-60/115, ПГРО-60А, ПГРОп-60А, ПГРОу-60А, ПРПО-60, перфоформы МПО, наборы перфоформ НМПО-PG, НМПО-MG

никелированная латунь
 гарантия герметичности

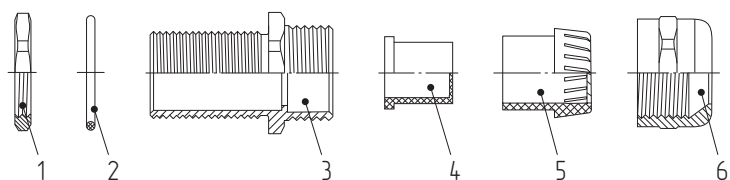

1 – Гайка крепежная (S)
 2 – Кольцо уплотнительное
 3 – Корпус кабельного ввода
 4 – Уплотнитель кабеля
 5 – Зажим фиксирующий
 6 – Гайка накидная (S)

Наименование	Диапазон кабеля (мм)	GL (мм)	H (мм)	AG (мм)	S/S ₁ ключ	Рекомендованная перфоформа	Упаковка (шт. в пакете)
MGM-XL 12 (3–6.5 мм) (Fortisflex)	3–6.5	50	19.0	M12x1.5	14/14	сверло	4
MGM-XL 16 (4–8 мм) (Fortisflex)	4–8	50	20.0	M16x1.5	17/17	МПО-16.2 (КВТ)	4
MGM-XL 20 (6–12 мм) (Fortisflex)	6–12	50	22.5	M20x1.5	22/22	МПО-20.5 (КВТ)	4
MGM-XL 25 (13–18 мм) (Fortisflex)	13–18	50	24.0	M25x1.5	30/30	МПО-25.4 (КВТ)	4



Кабельные вводы латунные с заземлением EMC
Тип: MGM-EMC, серия «ПРОФИ»

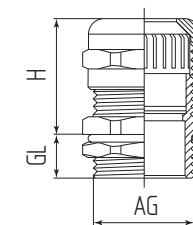

- Для герметичного ввода-вывода кабелей и проводов в корпусах электрощитового оборудования
- **Материал:**
 - гайка, корпус, накидная гайка: никелированная латунь
 - прижимная вставка: нейлон 6.6 самозатухающий по UL94 V2
 - уплотнительная вставка и кольца: неопрен
- **Степень защиты:** IP68
- **Тип резьбы:** М – метрическая по EN 60423
- **Температура эксплуатации:** от -40 °С до +100 °С, кратковременно +120 °С
- **Предназначены для использования совместно с экранированными кабелями**
- **Наличие острых выступов на внутренней стороне гайки обеспечивает надежный контакт с заземленным корпусом**
- **Стойкость к синтетическим маслам и всем видам топлива**
- **Обладают особой прочностью, долговечностью и устойчивостью к агрессивным воздействиям внешней среды**
- **Защитная мембрана предотвращает попадание пыли**
- **Инструмент для монтажа отверстий:** гидравлические прессы «КВТ» ПГПО-60/60А/115, ППО-60/115, ПГРО-60А, ПГРОп-60А, ПГРОу-60А, ПРПО-60, перфоформы МПО, наборы перфоформ НМПО-PG, НМПО-MG



никелированная латунь
 гарантия герметичности

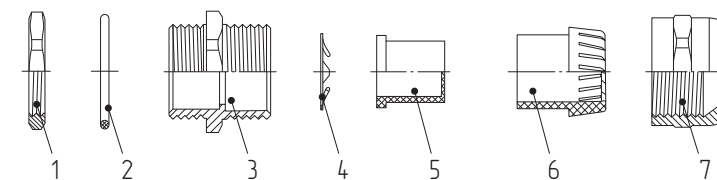

1 – Гайка крепежная (S)
 2 – Кольцо уплотнительное
 3 – Корпус кабельного ввода
 4 – Шайба стопорная star-lock
 5 – Уплотнитель кабеля
 6 – Зажим фиксирующий
 7 – Гайка накидная (S)

Наименование	Диапазон кабеля (мм)	GL (мм)	H (мм)	AG (мм)	S/S ₁ ключ	Рекомендованная перфоформа	Упаковка (шт. в пакете)
MGM-EMC 12 (3–6.5 мм) (Fortisflex)	3–6.5	6.0	19.0	M12x1.5	14/14	сверло	10
MGM-EMC 16 (4–8 мм) (Fortisflex)	4–8	7.0	20.0	M16x1.5	17/17	МПО-16.2 (КВТ)	10
MGM-EMC 20 (6–12 мм) (Fortisflex)	6–12	7.5	22.5	M20x1.5	22/22	МПО-20.5 (КВТ)	10
MGM-EMC 25 (12–16 мм) (Fortisflex)	12–16	8.0	24.0	M25x1.5	27/27	МПО-25.4 (КВТ)	10
MGM-EMC 32 (16–22 мм) (Fortisflex)	16–22	9.0	30.5	M32x1.5	35/35	МПО-32.5 (КВТ)	6





Кабельные вводы латунные с двойной фиксацией кабеля «DOUBLE LOCK»
Тип: MGM-DL, серия «ПРОФИ»

- Для герметичного ввода-вывода кабелей и проводов в корпусах электрощитового оборудования
- **Материал:**
 - гайка, корпус, накидная гайка: никелированная латунь
 - уплотнительная вставка: силикон
 - уплотнительная вставка и кольца: неопрен
- **Степень защиты:** IP68
- **Тип резьбы:** М – метрическая по EN 60423
- **Температура эксплуатации:** от -40 °С до +100 °С, кратковременно +120 °С
- **Особенности конструкции:** в горловине кабельного ввода расположены две полугайки, затягивающиеся с помощью винтов, которые дополнительно фиксируют кабель и обеспечивают надежную защиту от вытягивания
- **Стойкость к синтетическим маслам и всем видам топлива**
- **Обладают особой прочностью, долговечностью и устойчивостью к агрессивным воздействиям внешней среды**
- **Защитная мембрана предотвращает попадание пыли**
- **На всех кабельных вводах нанесена лазерная маркировка типоразмера и бренда производителя**
- **Инструмент для монтажа отверстий:** гидравлические прессы «КВТ» ПГПО-60/60А/115, ППО-60/115, ПГРО-60А, ПГРОп-60А, ПГРОу-60А, ПРПО-60, перфоформы МПО, наборы перфоформ НМПО-PG, НМПО-MG

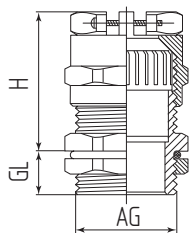

никелированная латунь
 гарантия герметичности

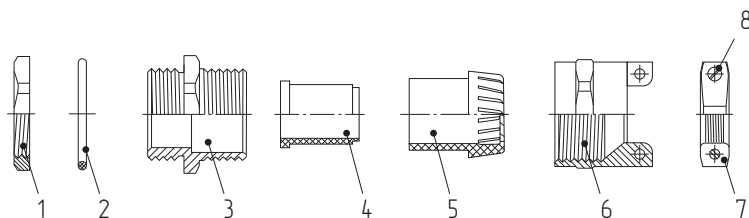

1 – Гайка плоская крепежная (S₁) 2 – Кольцо уплотнительное 3 – Корпус кабельного ввода 4 – Уплотнитель кабеля 5 – Зажим фиксирующий 6 – Гайка накидная (S) 7 – Замок гайки накидной 8 – Винт (2 шт.)

Наименование	Диапазон кабеля (мм)	GL (мм)	H (мм)	AG (мм)	S/S ₁ ключ	Рекомендованная перфоформа	Упаковка (шт. в пакете)
MGM-DL 12 (3–6.5 мм) (Fortisflex)	3–6.5	6.5	25.0	M12x1.5	14/14	сверло	10
MGM-DL 16 (4–8 мм) (Fortisflex)	4–8	8.0	27.0	M16x1.5	18/18	МПО-16.2 (КВТ)	10
MGM-DL 20 (6–12 мм) (Fortisflex)	6–12	8.0	31.0	M20x1.5	22/22	МПО-20.5 (КВТ)	10
MGM-DL 25 (13–18 мм) (Fortisflex)	13–18	9.0	37.0	M25x1.5	30/27	МПО-25.4 (КВТ)	10
MGM-DL 32 (18–25 мм) (Fortisflex)	18–25	10.0	42.0	M32x1.5	40/35	МПО-32.5 (КВТ)	6
MGM-DL 40 (25–33 мм) (Fortisflex)	25–33	11.0	41.0	M40x1.5	50/50	МПО-40.5 (КВТ)	6
MGM-DL 50 (32–38 мм) (Fortisflex)	32–38	13.0	42.0	M50x1.5	57/55	МПО-50.5 (КВТ)	4
MGM-DL 63 (37–44 мм) (Fortisflex)	37–44	14.0	44.0	M63x1.5	64/68	МПО-64.0 (КВТ)	2

Кабельные вводы латунные с широким температурным диапазоном
Тип: ВКТ-М, серия «ПРОФИ»

- Для герметичного ввода-вывода кабелей и проводов в корпусах электрощитового оборудования
- **Материал:**
 - гайка, корпус, накидная гайка: никелированная латунь
 - прижимная вставка: нейлон 6.6 самозатухающий по UL94 V2
 - уплотнительная вставка и кольца: силикон
- **Степень защиты:** IP68
- **Тип резьбы:** М – метрическая по EN 60423
- **Температура эксплуатации:** от -60 °С до +250 °С
- **Особенности конструкции:** благодаря силиконовому уплотнителю изделие может применяться в экстремальном диапазоне отрицательных и положительных температур
- **Стойкость к синтетическим маслам и всем видам топлива**
- **Обладают особой прочностью, долговечностью и устойчивостью к агрессивным воздействиям внешней среды**
- **Защитная мембрана предотвращает попадание пыли**
- **На всех кабельных вводах нанесена лазерная маркировка типоразмера и бренда производителя**
- **Инструмент для монтажа отверстий:** гидравлические прессы «КВТ» ПГПО-60/60А/115, ППО-60/115, ПГРО-60А, ПГРОп-60А, ПГРОу-60А, ПРПО-60, перфоформы МПО, наборы перфоформ НМПО-PG, НМПО-MG

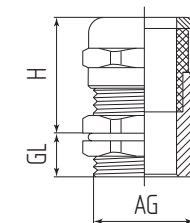

никелированная латунь
 гарантия герметичности

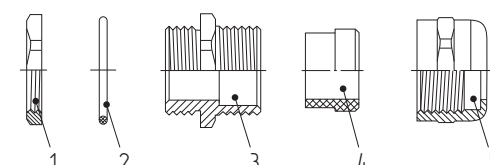

1 – Гайка плоская прижимная (S₁) 2 – Кольцо уплотнительное 3 – Корпус кабельного ввода 4 – Уплотнитель кабеля 5 – Гайка накидная (S)

Наименование	Диапазон кабеля (мм)	GL (мм)	H (мм)	AG (мм)	S/S ₁ ключ	Рекомендованная перфоформа	Упаковка (шт. в пакете)
ВКТ-М12 (4–8 мм) (Fortisflex)	4–8	8.0	18.0	M12x1.5	14/17	сверло	10
ВКТ-М16 (4–8 мм) (Fortisflex)	4–8	8.0	19.0	M16x1.5	18/18	МПО-16.2 (КВТ)	10
ВКТ-М20 (6–12 мм) (Fortisflex)	6–12	8.0	21.0	M20x1.5	22/22	МПО-20.5 (КВТ)	10
ВКТ-М20 (12–16 мм) (Fortisflex)	12–16	9.0	25.0	M20x1.5	22/27	МПО-20.5 (КВТ)	10
ВКТ-М25 (13–18 мм) (Fortisflex)	13–18	9.0	27.0	M25x1.5	27/30	МПО-25.4 (КВТ)	10
ВКТ-М32 (15–22 мм) (Fortisflex)	15–22	10.0	29.0	M32x1.5	35/35	МПО-32.5 (КВТ)	10

Кабельные вводы латунные для металлорукава

Тип: **ВК-М-МР**, серия «ПРОФИ»

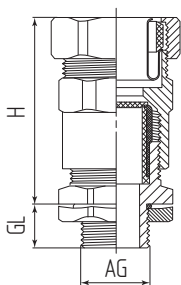

- Для герметичного ввода-вывода кабелей, проложенных в различных видах металлорукава (в ПВХ изоляции и без) в корпусах электрощитового оборудования
- Материал:
 - гайка, корпус, накидная гайка: никелированная латунь
 - прижимная вставка: нейлон 6.6 самозатухающий по UL94 V2
 - уплотнительная вставка и кольца: неопрен
- Степень защиты: IP68
- Тип резьбы: М – метрическая по EN 60423
- Температура эксплуатации: от -40 °С до +100 °С, кратковременно +120 °С
- 2 в 1: кабельный ввод и вводная муфта для металлорукава в одном изделии
- Обладают особой прочностью, долговечностью и устойчивостью к агрессивным воздействиям внешней среды
- На всех кабельных вводах нанесена лазерная маркировка типоразмера и бренда производителя
- Инструмент для монтажа отверстий: гидравлические прессы «КВТ» ПГПО-60/60А/115, ППО-60/115, ПГРО-60А, ПГРОп-60А, ПГРОу-60А, ПРПО-60, перфотормы МПО, наборы перфоторм НМПО-PG, НМПО-MG

Вводы из нержавеющей стали для металлорукава

Тип: **ВК-М-МР (INOX)**, серия «ПРОФИ»

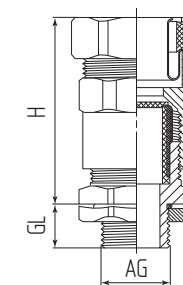

- Для герметичного ввода-вывода кабелей, проложенных в различных видах металлорукава (в ПВХ изоляции и без) в корпусах электрощитового оборудования
- Материал:
 - гайка, корпус, накидная гайка: нержавеющая сталь AISI 304
 - прижимная вставка: нейлон 6.6 самозатухающий по UL94 V2
 - уплотнительная вставка и кольца: неопрен
- Степень защиты: IP68
- Тип резьбы: М – метрическая по EN 60423
- Температура эксплуатации: от -40 °С до +100 °С, кратковременно +120 °С
- 2 в 1: кабельный ввод и вводная муфта для металлорукава в одном изделии
- Обладают особой прочностью, долговечностью и устойчивостью к агрессивным воздействиям внешней среды
- На всех кабельных вводах нанесена лазерная маркировка типоразмера и бренда производителя
- Инструмент для монтажа отверстий: гидравлические прессы «КВТ» ПГПО-60/60А/115, ППО-60/115, ПГРО-60А, ПГРОп-60А, ПГРОу-60А, ПРПО-60, перфотормы МПО, наборы перфоторм НМПО-PG, НМПО-MG

никелированная латунь

гарантия герметичности



нержавеющая сталь

гарантия герметичности

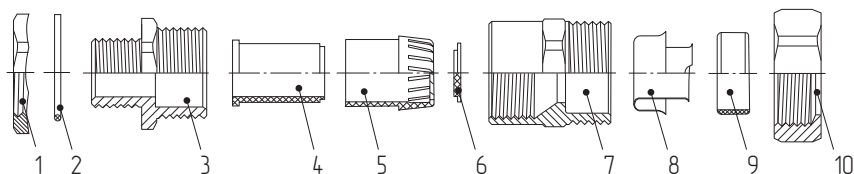

- 1 – Гайка заземляющая (S) 4 – Уплотнитель кабеля 8 – Оконцеватель металлорукава
 2 – Кольцо уплотнительное 5 – Зажим фиксирующий 9 – Уплотнитель металлорукава
 3 – Корпус 6 – Мембрана, 7 – Корпус 10 – Гайка накидная (S)

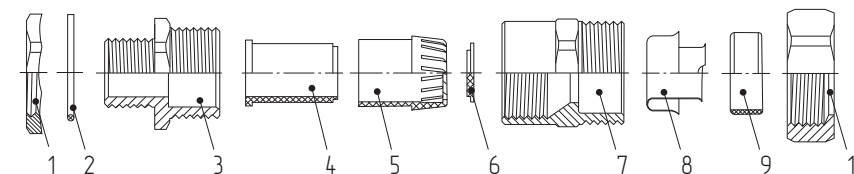

- 1 – Гайка заземляющая (S) 4 – Уплотнитель кабеля 8 – Оконцеватель металлорукава
 2 – Кольцо уплотнительное 5 – Зажим фиксирующий 9 – Уплотнитель металлорукава
 3 – Корпус 6 – Мембрана, 7 – Корпус 10 – Гайка накидная (S)

Наименование	Ø рукава (мм)	Диапазон кабеля (мм)	GL (мм)	H (мм)	AG (мм)	S/S1 ключ	Рекомендованная перфоторм	Упаковка (шт. в пакете)
ВК-М12(4–8 мм) - МР10 (Fortisflex)	10	4–8	6.5	30.0	M12x1.5	24/22	сверло	10
ВК-М16(4–8 мм) - МР10 (Fortisflex)	10	4–8	8.0	30.0	M16x1.5	24/22	МПО-16.2 (КВТ)	10
ВК-М16(4–8 мм) - МР12 (Fortisflex)	12	4–8	8.0	30.0	M16x1.5	26/24	МПО-16.2 (КВТ)	10
ВК-М16(6–12 мм) - МР15 (Fortisflex)	15	6–12	8.0	30.0	M16x1.5	30/27	МПО-16.2 (КВТ)	10
ВК-М20(6–12 мм) - МР15 (Fortisflex)	15	6–12	8.0	32.0	M20x1.5	30/27	МПО-20.5 (КВТ)	10
ВК-М25(6–12 мм) - МР15 (Fortisflex)	15	6–12	9.0	33.0	M25x1.5	30/27	МПО-20.5 (КВТ)	10
ВК-М20(8–16 мм) - МР20 (Fortisflex)	20	8–16	8.0	34.0	M20x1.5	35/35	МПО-20.5 (КВТ)	10
ВК-М25(8–16 мм) - МР20 (Fortisflex)	20	8–16	9.0	34.0	M25x1.5	35/35	МПО-25.4 (КВТ)	10
ВК-М25(13–18 мм) - МР20 (Fortisflex)	20	13–18	9.0	36.0	M25x1.5	35/30	МПО-25.4 (КВТ)	10
ВК-М32(8–16 мм) - МР15 (Fortisflex)	20	8–16	10.0	36.0	M32x1.5	35/35	МПО-32.5 (КВТ)	6
ВК-М25(13–18 мм) - МР25 (Fortisflex)	25	13–18	9.0	36.0	M25x1.5	42/40	МПО-25.4 (КВТ)	10
ВК-М32(13–18 мм) - МР25 (Fortisflex)	25	13–18	10.0	38.0	M32x1.5	42/35	МПО-32.5 (КВТ)	6
ВК-М32(16–25 мм) - МР25 (Fortisflex)	25	16–25	10.0	40.0	M32x1.5	42/40	МПО-32.5 (КВТ)	6
ВК-М32(16–25 мм) - МР32 (Fortisflex)	32	16–25	10.0	42.0	M32x1.5	50/50	МПО-32.5 (КВТ)	6
ВК-М40(22–30 мм) - МР38 (Fortisflex)	38	22–30	11.0	47.0	M40x1.5	57/55	МПО-40.5 (КВТ)	4
ВК-М50(30–38 мм) - МР50 (Fortisflex)	50	30–38	13.0	52.0	M50x1.5	72/57	МПО-50.5 (КВТ)	4
ВК-М63(36–44 мм) - МР50 (Fortisflex)	50	36–44	14.0	53.0	M63x1.5	72/68	МПО-64 (КВТ)	2

Наименование	Ø рукава (мм)	Диапазон кабеля (мм)	GL (мм)	H (мм)	AG (мм)	S/S1 ключ	Рекомендованная перфоторм	Упаковка (шт. в пакете)
ВК-М16(4–8 мм) - МР10 (INOX) (Fortisflex)	10.0	4–8	8.0	30.0	M16x1.5	24/22	МПО-16.2 (КВТ)	10
ВК-М16(6–12 мм) - МР15 (INOX) (Fortisflex)	15.0	6–12	8.0	30.0	M16x1.5	30/27	МПО-16.2 (КВТ)	10
ВК-М20(6–12 мм) - МР15 (INOX) (Fortisflex)	15.0	6–12	8.0	32.0	M20x1.5	30/27	МПО-20.5 (КВТ)	10
ВК-М20(8–16 мм) - МР20 (INOX) (Fortisflex)	20.0	8–16	8.0	34.0	M20x1.5	35/35	МПО-20.5 (КВТ)	10
ВК-М25(8–16 мм) - МР20 (INOX) (Fortisflex)	20.0	8–16	9.0	34.0	M25x1.5	35/35	МПО-20.5 (КВТ)	10
ВК-М25(13–18 мм) - МР20 (INOX) (Fortisflex)	20.0	13–18	9.0	36.0	M25x1.5	35/30	МПО-20.5 (КВТ)	10
ВК-М25(13–18 мм) - МР25 (INOX) (Fortisflex)	25.0	13–18	9.0	36.0	M25x1.5	42/40	МПО-25.4 (КВТ)	10
ВК-М32(16–25 мм) - МР25 (INOX) (Fortisflex)	25.0	16–25	10.0	40.0	M32x1.5	42/40	МПО-25.4 (КВТ)	4
ВК-М32(16–25 мм) - МР32 (INOX) (Fortisflex)	32.0	16–25	10.0	42.0	M32x1.5	50/50	МПО-32.5 (КВТ)	4



Кабельные вводы латунные вентилируемые

Тип: **ВК-ВМ-М**, серия «FORTIS VENT»

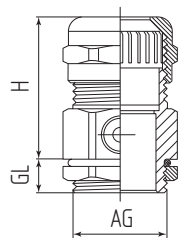

- Для вентиляции и герметичного ввода-вывода кабелей и проводов в корпусах электрощитового оборудования
- **Материал:**
 - гайка, корпус, накидная гайка: никелированная латунь
 - прижимная вставка: нейлон 6.6 самозатухающий по UL94 V2
 - уплотнительная вставка и кольца: неопрен
- Степень защиты: IP68
- Тип резьбы: М – метрическая по EN 60423
- Темп. эксплуатации: от -40°C до +100°C, кратковременно +120°C
- 2 в 1: кабельный ввод и вентилируемый клапан в одном устройстве
- Вентилирует, выравнивает давление и уменьшает конденсацию влаги внутри щитового устройства. Герметичная водонепроницаемая и пыленепроницаемая конструкция
- Инструмент для монтажа отверстий: гидравлические прессы «КВТ» ПГПО-60/60А/115, ППО-60/115, ПГРО-60А, ПГРОп-60А, ПГРОу-60А, ПРПО-60, перфораторы МПО, наборы перфораторов НМПО-РГ, НМПО-МГ

никелированная латунь
гарантия герметичности



Наименование	Диапазон кабеля (мм)	Воздухо-проницаемость	GL (мм)	H (мм)	AG (мм)	S/S1 ключ	Упаковка (шт. в пакете)
ВК-ВМ-М12 (4–8 мм) (Fortisflex)	4–8	≥200 мл/мин.	8.0	27.0	M12x1.5	16/14	10
ВК-ВМ-М16 (5–10 мм) (Fortisflex)	5–10	≥200 мл/мин.	8.0	27.0	M16x1.5	20/18	10
ВК-ВМ-М20 (6–12 мм) (Fortisflex)	6–12	≥200 мл/мин.	8.0	32.0	M20x1.5	22/22	10

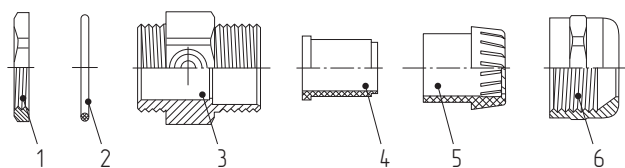

- 1 – Гайка прижимная (S1) 3 – Корпус кабельного ввода 5 – Зажим фиксирующий
2 – Кольцо уплотнительное 4 – Уплотнитель кабеля 6 – Гайка накидная (S)

График зависимости давления внутри корпуса от наличия вентиляции

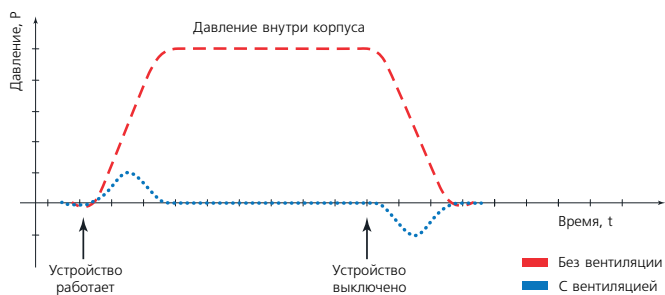

Клапаны латунные вентилируемые с резьбой «М»

Тип: **КВМ-М**, серия «FORTIS VENT»

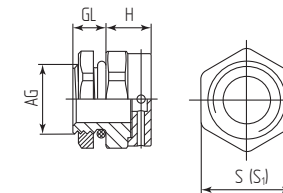

- Для вентиляции, выравнивания давления и уменьшения конденсации влаги в электрощитовых устройствах
- **Материал корпуса и гайки:** никелированная латунь
- Степень защиты: IP68
- Тип резьбы: М – метрическая по EN 60423
- Температура эксплуатации: от -40°C до +150°C
- Предотвращает коррозию, продлевает срок эксплуатации и бесперебойной работы щитового устройства
- Герметичная водонепроницаемая и пыленепроницаемая конструкция
- Обладают особой прочностью, долговечностью и устойчивостью к агрессивным воздействиям внешней среды
- Клапаны оснащены гайками для крепежа в щитовых устройствах и распределительных коробках
- Рекомендована установка клапанов в днище щитового устройства вблизи подводящих кабелей



никелированная латунь
гарантия герметичности

Наименование	Воздухо-проницаемость	GL (мм)	H (мм)	AG (мм)	S/S1 ключ	Упаковка (шт. в пакете)
КВМ-М6 (Fortisflex)	≥300 мл/мин.	7.0	8.0	M6x1	10/10	10
КВМ-М8 (Fortisflex)	≥900 мл/мин.	7.0	8.5	M8x1.25	12/12	10
КВМ-М12 (Fortisflex)	≥1500 мл/мин.	8.5	9.0	M12x1.5	16/14	10

Клапаны вентилируемые из нержавеющей стали с резьбой «М»

Тип: **КВМ-М (INOX)**, серия «FORTIS VENT»

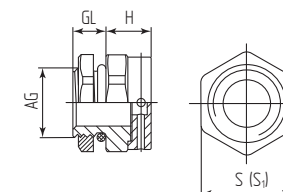

- Для вентиляции, выравнивания давления и уменьшения конденсации влаги в электрощитовых устройствах
- **Материал корпуса:** нержавеющая сталь AISI 304
- Степень защиты: IP68
- Тип резьбы: М – метрическая по EN 60423
- Температура эксплуатации: от -40°C до +150°C
- Предотвращает коррозию, продлевает срок эксплуатации и бесперебойной работы щитового устройства
- Клапаны оснащены гайками для крепежа в щитовых устройствах и распределительных коробках
- Рекомендована установка клапанов в днище щитового устройства вблизи подводящих кабелей



нержавеющая сталь
гарантия герметичности

Наименование	Воздухо-проницаемость	GL (мм)	H (мм)	AG (мм)	S/S1 ключ	Упаковка (шт. в пакете)
КВМ-М6 (INOX) (Fortisflex)	≥300 мл/мин.	7.0	8.0	M6x1	10/10	10
КВМ-М8 (INOX) (Fortisflex)	≥900 мл/мин.	7.0	9.0	M8x1.25	14/14	10
КВМ-М12 (INOX) (Fortisflex)	≥1500 мл/мин.	7.0	7.0	M12x1.5	17/14	10

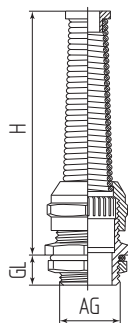

Кабельные вводы латунные с защитой от перегибов
Тип: MGM-R, серия «ПРОФИ»

- Для герметичного ввода-вывода кабелей и проводов в корпусах электрощитового оборудования
- **Материал:**
 - гайка, корпус, накидная гайка: никелированная латунь
 - прижимная вставка: нейлон 6.6 самозатягивающий по UL94 V2
 - уплотнительная вставка и кольца: неопрен
- **Степень защиты:** IP68
- **Тип резьбы:** М – метрическая по EN 60423
- **Температура эксплуатации:** от -40 °С до +100 °С, кратковременно +120 °С
- **Особенности конструкции:** гибкая муфта спиральной формы обеспечивает необходимый радиус изгиба и препятствует критическому перегибу провода в подвижных и вибрационных установках
- **Стойкость к синтетическим маслам и всем видам топлива**
- **Обладают особой прочностью, долговечностью и устойчивостью к агрессивным воздействиям внешней среды**
- **На всех кабельных вводах нанесена лазерная маркировка типоразмера и бренда производителя**
- **Инструмент для монтажа отверстий:** гидравлические прессы «КВТ» ПГПО-60/60А/115, ППО-60/115, ППРО-60А, ППРОп-60А, ППРОу-60А, ПРПО-60, перфоформы МПО, наборы перфоформ НМПО-РГ, НМПО-МГ

никелированная латунь
 гарантия герметичности



Наименование	Диапазон кабеля (мм)	GL (мм)	H (мм)	AG (мм)	S/S1 ключ	Рекомендованная перфоформа	Упаковка (шт. в пакете)
MGM-R 12 (3–6.5 мм) (Fortisflex)	3–6.5	6.5	65.0	M12x1.5	14/14	сверло	4
MGM-R 16 (4–8 мм) (Fortisflex)	4–8	8.0	75.0	M16x1.5	18/18	МПО-16.2 (КВТ)	4
MGM-R 20 (6–12 мм) (Fortisflex)	6–12	8.0	80.0	M20x1.5	22/22	МПО-20.5 (КВТ)	4
MGM-R 25 (13–18 мм) (Fortisflex)	13–18	9.0	90.0	M25x1.5	27/27	МПО-25.4 (КВТ)	4

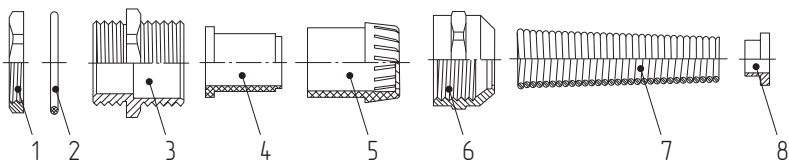

- 1 – Гайка плоская крепежная (S1) 4 – Уплотнитель кабеля 7 – Пружина защитная
 2 – Кольца уплотнительные 5 – Зажим фиксирующий 8 – Втулка
 3 – Корпус кабельного ввода 6 – Гайка накидная (S)

Заглушки латунные с метрической резьбой
Тип: ОКМ-М, серия «ПРОФИ»

- Для монтажа в резьбовые и нерезьбовые отверстия под кабельные вводы в щитовом оборудовании и распределительных коробках
- **Материал:** никелированная латунь
- **Материал уплотнителя:** неопрен
- **Степень защиты:** IP68
- **Тип резьбы:** М – метрическая по EN 60423
- **Температура эксплуатации:** от -40 °С до +100 °С, кратковременно +120 °С
- **Стойкость к синтетическим маслам и всем видам топлива**
- **На внешней стороне заглушки имеется прорез под шлицевую отвертку для завинчивания**
- **Обладают особой прочностью, долговечностью и устойчивостью к агрессивным воздействиям внешней среды**
- **Латунные гайки ГП для крепежа заглушек в щитовых устройствах приобретаются отдельно**
- **При монтаже в нерезьбовые отверстия с дополнительной контргайкой используется инструмент для перфорации**
- **Инструмент для монтажа отверстий:** гидравлические прессы «КВТ» ПГПО-60/60А/115, ППО-60/115, ППРО-60А, ППРОп-60А, ППРОу-60А, ПРПО-60, перфоформы МПО, наборы перфоформ НМПО-РГ, НМПО-МГ

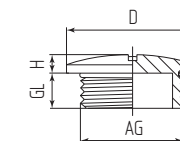

никелированная латунь
 гарантия герметичности

Наименование	GL (мм)	H (мм)	AG (мм)	D (мм)	Рекомендованная перфоформа	Упаковка (шт. в пакете)
ОКМ-М12 (Fortisflex)	6.0	9.0	M12x1.5	12.0	сверло	50
ОКМ-М16 (Fortisflex)	7.0	10.5	M16x1.5	17.0	МПО-16.2 (КВТ)	50
ОКМ-М20 (Fortisflex)	7.5	11.0	M20x1.5	22.0	МПО-20.5 (КВТ)	50
ОКМ-М25 (Fortisflex)	8.0	12.0	M25x1.5	27.0	МПО-25.4 (КВТ)	20
ОКМ-М32 (Fortisflex)	9.0	13.0	M32x1.5	34.0	МПО-32.5 (КВТ)	20

Кольца заземления латунные для кабельных вводов
Тип: КЗ-М, серия «Профи»

- Для заземления кабельных вводов в корпусах электрощитового оборудования
- **Материал корпуса:** никелированная латунь
- **Температура эксплуатации:** от -60 °С до +250 °С
- **Винт закрепления заземляющего провода М6**

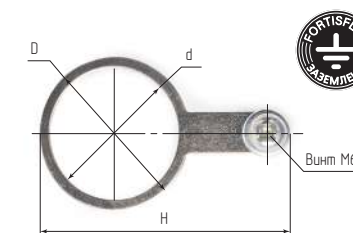

Наименование	H (мм)	D (мм)	d (мм)	Винт	Упаковка (шт. в пакете)
КЗ-М12 (Fortisflex)	30.0	16.5	13.0	М6	50
КЗ-М16 (Fortisflex)	39.0	22.5	17.0	М6	50
КЗ-М20 (Fortisflex)	42.0	24.5	22.0	М6	50
КЗ-М25 (Fortisflex)	52.0	31.0	27.0	М6	50
КЗ-М32 (Fortisflex)	65.6	40.0	34.0	М6	50

Муфта переходная уменьшающая

Тип: МПЛ, серия «ПРОФИ»

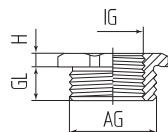

- Для монтажа сальника с отверстием большего диаметра
- Материал: никелированная латунь
- Материал уплотнителя: EPDM резина
- Степень защиты: IP68
- Тип резьбы: М – метрическая по EN 60423
- Температура эксплуатации: от -40 °С до +100 °С, кратковременно +120 °С
- Стойкость к синтетическим маслам и всем видам топлива
- Обладают особой прочностью, долговечностью и устойчивостью к агрессивным воздействиям внешней среды
- Латунные гайки ГП для крепежа переходников в щитовых устройствах приобретаются отдельно

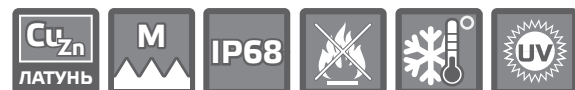

никелированная латунь

Наименование	AG (мм)	IG (мм)	GL (мм)	H (мм)	S (мм)	Рекомендованная перфорформа	Упаковка (шт. в пакете)
МПЛ M16/M12 (Fortisflex)	M16x1.5	M12x1.5	5.0	2.5	18.0	МПО-16.2 (КВТ)	10
МПЛ M20/M16 (Fortisflex)	M20x1.5	M16x1.5	6.0	3.0	22.0	МПО-20.5 (КВТ)	10
МПЛ M25/M20 (Fortisflex)	M25x1.5	M20x1.5	7.0	3.0	27.0	МПО-25.4 (КВТ)	10
МПЛ M32/M25 (Fortisflex)	M32x1.5	M25x1.5	8.0	3.0	35.0	МПО-32.5 (КВТ)	10
МПЛ M40/M32 (Fortisflex)	M40x1.5	M32x1.5	8.0	3.5	45.0	МПО-40.5 (КВТ)	10

Муфта переходная увеличивающая

Тип: МПЛ, серия «ПРОФИ»

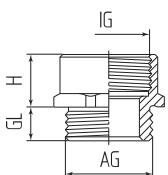

- Для монтажа сальника в отверстие меньшего диаметра
- Материал: никелированная латунь
- Материал уплотнителя: EPDM резина
- Степень защиты: IP68
- Тип резьбы: М – метрическая по EN 60423
- Температура эксплуатации: от -40 °С до +100 °С, кратковременно +120 °С
- Стойкость к синтетическим маслам и всем видам топлива
- Латунные гайки ГП для крепежа переходников в щитовых устройствах приобретаются отдельно



никелированная латунь

Наименование	AG (мм)	IG (мм)	GL (мм)	H (мм)	S (мм)	Рекомендованная перфорформа	Упаковка (шт. в пакете)
МПЛ M12/M16 (Fortisflex)	M12x1.5	M16x1.5	5.0	10.5	18.0	сверло	10
МПЛ M16/M20 (Fortisflex)	M16x1.5	M20x1.5	5.0	10.5	22.0	МПО-16.2 (КВТ)	10
МПЛ M20/M25 (Fortisflex)	M20x1.5	M25x1.5	6.0	11.5	27.0	МПО-20.5 (КВТ)	10
МПЛ M25/M32 (Fortisflex)	M25x1.5	M32x1.5	7.0	12.0	34.0	МПО-25.4 (КВТ)	10
МПЛ M32/M40 (Fortisflex)	M32x1.5	M40x1.5	7.0	13.0	45.0	МПО-32.5 (КВТ)	10

Гайки заземляющие латунные для кабельных вводов

Тип: ГЗ-М, серия «ПРОФИ»

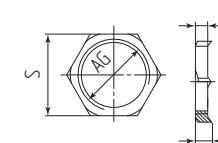

- Для создания надежного электрического контакта между вводами и корпусами заземленного оборудования
- Материал корпуса: никелированная латунь
- Тип резьбы: М – метрическая по EN 60423
- Температура эксплуатации: от -60 °С до +250 °С
- Стойкость к синтетическим маслам и всем видам топлива
- Обладают особой прочностью, долговечностью и устойчивостью к агрессивным воздействиям внешней среды
- Наличие острых выступов на внутренней стороне гайки обеспечивает надежный контакт с заземленным корпусом



никелированная латунь

Наименование	h (мм)	H (мм)	AG (мм)	S ключ	Упаковка (шт. в пакете)
ГЗ-М16 (Fortisflex)	3.0	4.0	M16x1.5	18	50
ГЗ-М20 (Fortisflex)	3.0	4.0	M20x1.5	22	50
ГЗ-М25 (Fortisflex)	3.5	4.5	M25x1.5	27	50
ГЗ-М32 (Fortisflex)	4.0	5.0	M32x1.5	35	25
ГЗ-М40 (Fortisflex)	4.5	5.5	M40x1.5	45	25
ГЗ-М50 (Fortisflex)	5.5	6.5	M50x1.5	55	25

Гайки плоские латунные для кабельных вводов

Тип: ГП-М, серия «ПРОФИ»

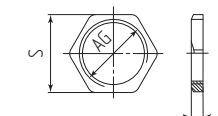

- Для надежной фиксации резьбовых фитингов и кабельных вводов
- Материал корпуса: никелированная латунь
- Тип резьбы: М – метрическая по EN 60423
- Температура эксплуатации: от -60 °С до +250 °С
- Стойкость к синтетическим маслам и всем видам топлива
- Обладают особой прочностью, долговечностью и устойчивостью к агрессивным воздействиям внешней среды



никелированная латунь

Наименование	h (мм)	AG (мм)	S ключ	Упаковка (шт. в пакете)
ГП-М12 (Fortisflex)	3.0	M12x1.5	14	50
ГП-М16 (Fortisflex)	3.0	M16x1.5	18	50
ГП-М20 (Fortisflex)	3.0	M20x1.5	22	50
ГП-М25 (Fortisflex)	3.5	M25x1.5	27	50
ГП-М32 (Fortisflex)	4.0	M32x1.5	35	50
ГП-М40 (Fortisflex)	4.5	M40x1.5	45	25
ГП-М50 (Fortisflex)	5.5	M50x1.5	55	25

Внешние диаметры (мм) в нейлоновых кабельных вводах с резьбой PG и метрической резьбой

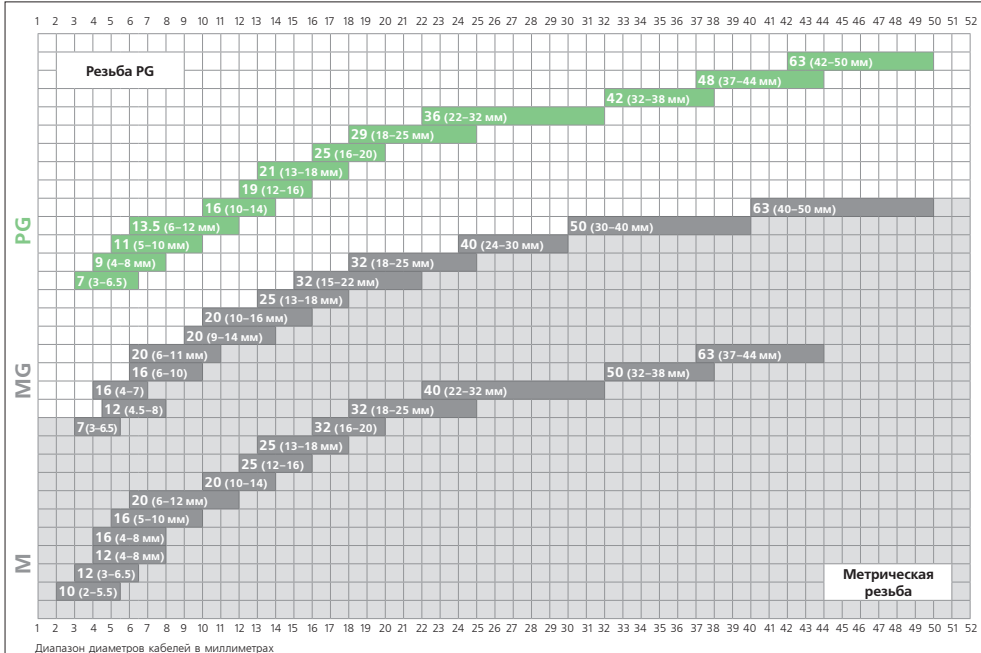

Внешние диаметры (мм) в латунных кабельных вводах с резьбой PG и метрической резьбой

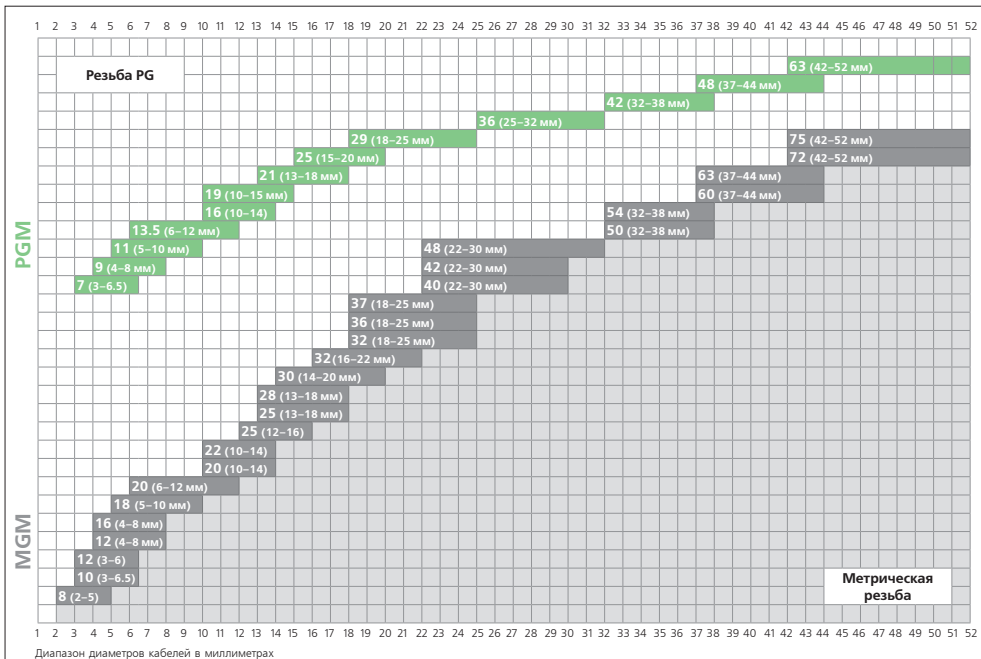

Пластиковые
кабельные вводы

Кабельные вводы пластиковые конструкции «MG» с метрической резьбой «M»

Тип: **MG**, серия «СТАНДАРТ»

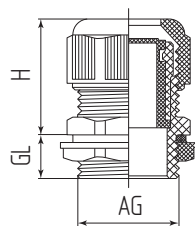

- Для герметичного ввода-вывода кабелей и проводов в корпусах щитового электрооборудования
- Материал корпуса: нейлон 6.6, самозатухающий по UL94 V2, не содержит галогенов
- Материал уплотнителя: неопрен
- Степень защиты: IP68
- Тип резьбы: M – метрическая по EN 60423
- Температура эксплуатации: от -40 °С до +100 °С, кратковременно +120 °С
- Цвет: черный
- Обладают устойчивостью к ультрафиолетовому излучению и рекомендованы для наружной (уличной) установки
- Особенности и преимущества конструкции MG:
 - увеличенная длина резьбы (размер GL)
 - усиленная уплотнительно-прижимная конструкция ввода (размер H)
- Защитная мембрана предотвращает попадание пыли
- На всех кабельных вводах нанесена маркировка типоразмера
- Инструмент для монтажа отверстий: гидравлические прессы «КВТ» ПГПО-60/60А/115, ППО-60/115, ПГРО-60А, ПГРОп-60А, ПРРОу-60А, ПРПО-60, перфотормы МПО, наборы перфоторм НМПО-PG, НМПО-MG

Кабельные вводы пластиковые с метрической резьбой «M»

Тип: **M**, серия «СТАНДАРТ»

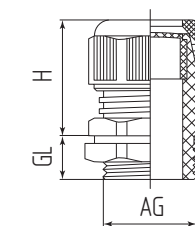

- Для герметичного ввода-вывода кабелей и проводов в корпусах щитового электрооборудования
- Материал корпуса: нейлон 6.6, самозатухающий по UL94 V2, не содержит галогенов
- Материал уплотнителя: неопрен
- Степень защиты: IP68
- Тип резьбы: M – метрическая по EN 60423
- Температура эксплуатации: от -40 °С до +100 °С, кратковременно +120 °С
- Цвет: черный
- Обладают устойчивостью к ультрафиолетовому излучению и рекомендованы для наружной (уличной) установки
- Конструкция прижимной гайки имеет специальные стопорные засечки, предотвращающие саморазвинчивание
- Стойкость к синтетическим маслам и всем видам топлива
- Защитная мембрана предотвращает попадание пыли
- На всех кабельных вводах нанесена маркировка типоразмера
- Инструмент для монтажа отверстий: гидравлические прессы «КВТ» ПГПО-60/60А/115, ППО-60/115, ПГРО-60А, ПГРОп-60А, ПРРОу-60А, ПРПО-60, перфотормы МПО, наборы перфоторм НМПО-PG, НМПО-MG

нейлон 6.6
гарантия герметичности



нейлон 6.6
гарантия герметичности

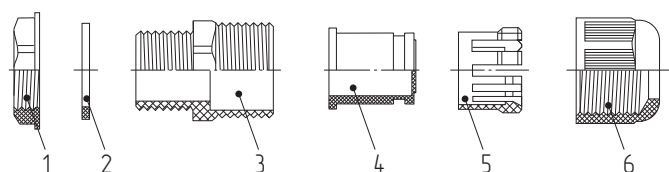

1 – Гайка крепежная (S₁) 3 – Корпус кабельного ввода 5 – Зажим фиксирующий
2 – Кольцо уплотнительное 4 – Уплотнитель кабеля 6 – Гайка накладная (S)

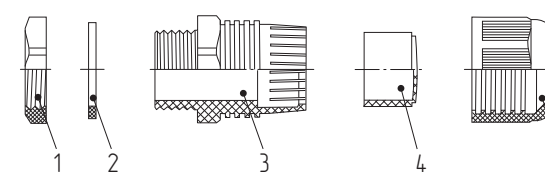

1 – Гайка крепежная (S₁) 3 – Корпус кабельного ввода 5 – Гайка накладная (S)
2 – Кольцо уплотнительное 4 – Уплотнитель кабеля

Наименование	Цвет	Диапазон кабеля (мм)	GL (мм)	H (мм)	AG (мм)	S/S ₁ ключ	Рекомендованная перфоторм	Упаковка (шт. в пакете)
MG 12 (3–5.3 мм) (Fortisflex)	■	3–5.3	8.5	25.0	M12x1.5	17/19	сверло	100
MG 12 (4.5–8 мм) (Fortisflex)	■	4.5–8	8.5	25.0	M12x1.5	17/19	сверло	100
MG 16 (4–7 мм) (Fortisflex)	■	4–7	15.0	31.0	M16x1.5	22/22	МПО-16.2 (КВТ)	100
MG 16 (6–10 мм) (Fortisflex)	■	6–10	15.0	31.0	M16x1.5	22/22	МПО-16.2 (КВТ)	100
MG 20 (6–11 мм) (Fortisflex)	■	6–11	15.0	35.0	M20x1.5	22/27	МПО-20.5 (КВТ)	100
MG 20 (9–14 мм) (Fortisflex)	■	9–14	15.0	35.0	M20x1.5	22/27	МПО-20.5 (КВТ)	100
MG 25 (10–16 мм) (Fortisflex)	■	10–16	15.0	38.0	M25x1.5	33/33	МПО-25.4 (КВТ)	50
MG 25 (13–18 мм) (Fortisflex)	■	13–18	15.0	38.0	M25x1.5	33/33	МПО-25.4 (КВТ)	50
MG 32 (15–22 мм) (Fortisflex)	■	15–22	15.0	42.0	M32x1.5	41/41	МПО-32.5 (КВТ)	30
MG 32 (18–25 мм) (Fortisflex)	■	18–25	15.0	42.0	M32x1.5	41/41	МПО-32.5 (КВТ)	30
MG 40 (24–30 мм) (Fortisflex)	■	24–30	20.0	48.0	M40x1.5	50/50	МПО-40.5 (КВТ)	20
MG 50 (30–40 мм) (Fortisflex)	■	30–40	23.0	54.0	M50x1.5	61/62	МПО-50.5 (КВТ)	15
MG 63 (40–50 мм) (Fortisflex)	■	40–50	24.5	60.0	M63x1.5	74/76	МПО-64.0 (КВТ)	5

Наименование	Цвет	Диапазон кабеля (мм)	GL (мм)	H (мм)	AG (мм)	S/S ₁ ключ	Рекомендованная перфоторм	Упаковка (шт. в пакете)
M10 (2–5.5 мм) (Fortisflex)	■	2–5.5	8.0	19.5	M10x1	15/15	сверло	100
M12 (3–6.5 мм) (Fortisflex)	■	3–6.5	8.0	21.0	M12x1.5	18/17	сверло	100
M12 (4–8 мм) (Fortisflex)	■	4–8	8.0	24.5	M12x1.5	18/19	сверло	100
M16 (4–8 мм) (Fortisflex)	■	4–8	8.0	24.0	M16x1.5	22/19	МПО-16.2 (КВТ)	100
M16 (5–10 мм) (Fortisflex)	■	5–10	9.0	25.0	M16x1.5	22/22	МПО-16.2 (КВТ)	100
M20 (6–12 мм) (Fortisflex)	■	6–12	10.0	26.0	M20x1.5	27/24	МПО-20.5 (КВТ)	100
M20 (10–14 мм) (Fortisflex)	■	10–14	10.0	29.0	M20x1.5	27/27	МПО-20.5 (КВТ)	100
M25 (12–16 мм) (Fortisflex)	■	12–16	10.0	33.0	M25x1.5	33/27	МПО-25.4 (КВТ)	100
M25 (13–18 мм) (Fortisflex)	■	13–18	10.0	33.0	M25x1.5	33/33	МПО-25.4 (КВТ)	100
M32 (16–20 мм) (Fortisflex)	■	16–20	11.0	34.0	M32x1.5	40/35	МПО-32.5 (КВТ)	50
M32 (18–25 мм) (Fortisflex)	■	18–25	13.0	38.0	M32x1.5	40/42	МПО-32.5 (КВТ)	50
M40 (22–32 мм) (Fortisflex)	■	22–32	15.0	45.0	M40x1.5	50/52	МПО-40.5 (КВТ)	50
M50 (32–38 мм) (Fortisflex)	■	32–38	15.0	48.0	M50x1.5	62/60	МПО-50.5 (КВТ)	20
M63 (37–44 мм) (Fortisflex)	■	37–44	15.0	49.0	M63x1.5	75/68	МПО-64.0 (КВТ)	20

Кабельные вводы пластиковые с резьбой «PG», черные

Тип: PG, серия «СТАНДАРТ»

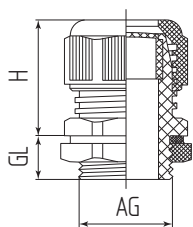

- Для герметичного ввода-вывода кабелей и проводов в корпусах щитового электрооборудования
- Материал корпуса: нейлон 6.6, самозатухающий по UL94 V2, не содержит галогенов
- Материал уплотнителя: неопрен
- Степень защиты: IP68
- Тип резьбы: PG – электроарматурная по DIN 40430
- Температура эксплуатации: от -40 °С до +100 °С, кратковременно +120 °С
- Цвет: черный
- Обладают устойчивостью к ультрафиолетовому излучению и рекомендованы для наружной (уличной установки)
- Конструкция прижимной гайки имеет специальные стопорные засечки, предотвращающие саморазвинчивание
- Стойкость к синтетическим маслам и всем видам топлива
- Маркировка размера ключа на крепежной гайке
- На всех кабельных вводах нанесена маркировка типоразмера
- Инструмент для монтажа отверстий: гидравлические прессы «КВТ» ПГПО-60/60А/115, ППО-60/115, ПГРО-60А, ПГРОп-60А, ПГРОу-60А, ПРПО-60, перфформы МПО, наборы перфформ НМПО-PG, НМПО-MG

Кабельные вводы пластиковые с резьбой «PG», серые

Тип: PG, серия «СТАНДАРТ»

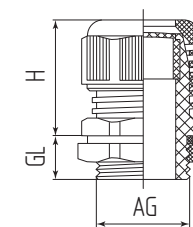

- Для герметичного ввода-вывода кабелей и проводов в корпусах щитового электрооборудования
- Материал корпуса: нейлон 6.6, самозатухающий по UL94 V2, не содержит галогенов
- Материал уплотнителя: неопрен
- Степень защиты: IP68
- Тип резьбы: PG – электроарматурная по DIN 40430
- Температура эксплуатации: от -40 °С до +100 °С, кратковременно +120 °С
- Цвет: светло-серый
- Классическая конструкция из высококачественного нейлона
- Конструкция прижимной гайки имеет специальные стопорные засечки, предотвращающие саморазвинчивание
- Стойкость к синтетическим маслам и всем видам топлива
- Маркировка размера ключа на крепежной гайке
- На всех кабельных вводах нанесена маркировка типоразмера
- Инструмент для монтажа отверстий: гидравлические прессы «КВТ» ПГПО-60/60А/115, ППО-60/115, ПГРО-60А, ПГРОп-60А, ПГРОу-60А, ПРПО-60, перфформы МПО, наборы перфформ НМПО-PG, НМПО-MG

нейлон 6.6
гарантия герметичности

6.6 NYLON PG IP68

6.6 NYLON PG IP68

нейлон 6.6
гарантия герметичности

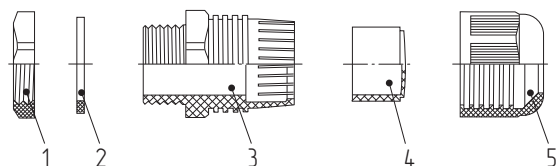

1 – Гайка крепежная (S) 2 – Кольцо уплотнительное 3 – Корпус кабельного ввода 4 – Уплотнитель кабеля 5 – Гайка накладная (S)

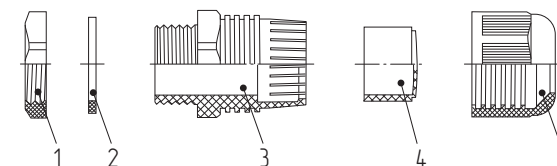

1 – Гайка крепежная (S) 2 – Кольцо уплотнительное 3 – Корпус кабельного ввода 4 – Уплотнитель кабеля 5 – Гайка накладная (S)

Наименование	Цвет	Диапазон кабеля (мм)	GL (мм)	H (мм)	AG (мм)	S/S1 ключ	Рекомендованная перфформа	Упаковка (шт. в пакете)
PG 7 (3–6.5 мм) черн (Fortisflex)	■	3–6.5	8.0	21.0	12.5	18/17	сверло	100
PG 9 (4–8 мм) черн (Fortisflex)	■	4–8	8.0	24.5	15.5	22/19	МПО-15.2 (КВТ)	100
PG 11 (5–10 мм) черн (Fortisflex)	■	5–10	9.0	26.5	18.6	24/22	МПО-18.6 (КВТ)	100
PG 13.5 (6–12 мм) черн (Fortisflex)	■	6–12	10.0	26.0	20.4	27/24	МПО-20.5 (КВТ)	100
PG 16 (10–14 мм) черн (Fortisflex)	■	10–14	10.0	29.0	22.5	30/27	МПО-22.5 (КВТ)	100
PG 19 (12–16 мм) черн (Fortisflex)	■	12–16	10.0	30.0	24.0	30/27	МПО-24.5 (КВТ)	50
PG 21 (13–18 мм) черн (Fortisflex)	■	13–18	10.0	33.5	28.3	36/33	МПО-28.3 (КВТ)	50
PG 25 (16–20 мм) черн (Fortisflex)	■	16–20	11.0	34.0	30.0	37/36	МПО-30.5 (КВТ)	50
PG 29 (18–25 мм) черн (Fortisflex)	■	18–25	12.0	40.0	37.0	46/42	МПО-37.0 (КВТ)	50
PG 36 (22–32 мм) черн (Fortisflex)	■	22–32	14.0	45.0	47.0	58/52	МПО-47.0 (КВТ)	25
PG 42 (32–38 мм) черн (Fortisflex)	■	32–38	14.0	47.0	54.0	64/60	МПО-54.2 (КВТ)	20
PG 48 (37–44 мм) черн (Fortisflex)	■	37–44	14.5	49.0	59.3	70/64	МПО-60.0 (КВТ)	20
PG 63 (42–50 мм) черн (Fortisflex)	■	42–50	28.0	58.0	71.0	82/77	МПО-72.5 (КВТ)	5

Наименование	Цвет	Диапазон кабеля (мм)	GL (мм)	H (мм)	AG (мм)	S/S1 ключ	Рекомендованная перфформа	Упаковка (шт. в пакете)
PG 7 (3–6.5 мм) серый (Fortisflex)	□	3–6.5	8.0	21.0	12.5	18/17	сверло	100
PG 9 (4–8 мм) серый (Fortisflex)	□	4–8	8.0	24.5	15.5	22/19	МПО-15.2 (КВТ)	100
PG 11 (5–10 мм) серый (Fortisflex)	□	5–10	9.0	26.5	18.6	24/22	МПО-18.6 (КВТ)	100
PG 13.5 (6–12 мм) серый (Fortisflex)	□	6–12	10.0	26.0	20.4	27/24	МПО-20.5 (КВТ)	100
PG 16 (10–14 мм) серый (Fortisflex)	□	10–14	10.0	29.0	22.5	30/27	МПО-22.5 (КВТ)	100
PG 19 (12–16 мм) серый (Fortisflex)	□	12–16	10.0	30.0	24.0	30/27	МПО-24.5 (КВТ)	50
PG 21 (13–18 мм) серый (Fortisflex)	□	13–18	10.0	33.5	28.3	36/33	МПО-28.3 (КВТ)	50
PG 25 (16–20 мм) серый (Fortisflex)	□	16–20	11.0	34.0	30.0	37/36	МПО-30.5 (КВТ)	50
PG 29 (18–25 мм) серый (Fortisflex)	□	18–25	12.0	40.0	37.0	46/42	МПО-37.0 (КВТ)	50
PG 36 (22–32 мм) серый (Fortisflex)	□	22–32	14.0	45.0	47.0	58/52	МПО-47.0 (КВТ)	25
PG 42 (32–38 мм) серый (Fortisflex)	□	32–38	14.0	47.0	54.0	64/60	МПО-54.2 (КВТ)	20
PG 48 (37–44 мм) серый (Fortisflex)	□	37–44	14.5	49.0	59.3	70/64	МПО-60.0 (КВТ)	20
PG 63 (42–50 мм) серый (Fortisflex)	□	42–50	28.0	58.0	71.0	82/77	МПО-72.5 (КВТ)	5

Кабельные вводы пластиковые с длинной резьбой типа «М»

Тип: М-L, серия «СТАНДАРТ»



- Для герметичного ввода-вывода кабелей и проводов в корпусах щитового электрооборудования
- Материал корпуса: нейлон 6.6, самозатухающий по UL94 V2, не содержит галогенов
- Материал уплотнителя: неопрен
- Степень защиты: IP68
- Тип резьбы: М – метрическая по EN 60423
- Температура эксплуатации: от -40 °С до +100 °С, кратковременно +120 °С
- Цвет: черный
- Особенности конструкции: удлиненная резьба (GL) для крепежа в корпусах щитового оборудования
- Обладают устойчивостью к ультрафиолетовому излучению и рекомендованы для наружной (уличной) установки)
- Конструкция прижимной гайки имеет специальные стопорные засечки, предотвращающие саморазвинчивание
- На всех кабельных вводах нанесена маркировка типоразмера
- Инструмент для монтажа отверстий: гидравлические прессы «КВТ» ПГПО-60/60А/115, ППО-60/115, ППРО-60А, ППРОп-60А, ППРОу-60А, ПРПО-60, перфотормы МПО, наборы перфоторм НМПО-PG, НМПО-MG

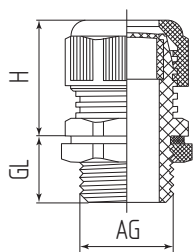

нейлон 6.6
гарантия герметичности

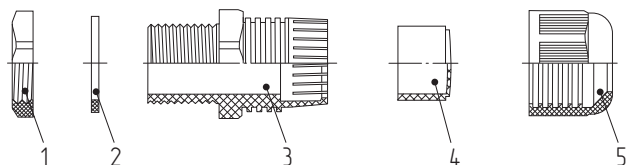

1 – Гайка крепежная (S) 2 – Кольцо уплотнительное 3 – Корпус кабельного ввода 4 – Уплотнитель кабеля 5 – Гайка накладная (S)

Наименование	Цвет	Диапазон кабеля (мм)	GL (мм)	H (мм)	AG (мм)	S/S1 ключ	Рекомендованная перфоторм	Упаковка (шт. в пакете)
M-L 12 (3–6.5 мм) (Fortisflex)	■	3–6.5	15.0	21.0	M12x1.5	18/17	сверло	100
M-L 16 (4–8 мм) (Fortisflex)	■	4–8	15.0	23.5	M16x1.5	22/19	МПО-16.2 (КВТ)	100
M-L 20 (6–12 мм) (Fortisflex)	■	6–12	15.0	25.5	M20x1.5	27/24	МПО-20.5 (КВТ)	100
M-L 25 (13–18 мм) (Fortisflex)	■	13–18	15.0	33.0	M25x1.5	33/33	МПО-25.4 (КВТ)	50
M-L 32 (16–20 мм) (Fortisflex)	■	16–20	15.0	34.0	M32x1.5	40/35	МПО-32.5 (КВТ)	30
M-L 40 (22–32 мм) (Fortisflex)	■	22–32	18.0	45.0	M40x1.5	50/52	МПО-40.5 (КВТ)	25
M-L 50 (32–38 мм) (Fortisflex)	■	32–38	18.0	53.5	M50x1.5	62/60	МПО-50.5 (КВТ)	15
M-L 63 (37–44 мм) (Fortisflex)	■	37–44	18.0	60.5	M63x1.5	75/68	МПО-64.0 (КВТ)	5

Кабельные вводы пластиковые с защитой от перегибов и резьбой «PG»

Тип: PG-R, серия «СТАНДАРТ»



- Для герметичного ввода-вывода кабелей и проводов в корпуса электрического оборудования
- Материал корпуса: нейлон 6.6, самозатухающий по UL94 V2, не содержит галогенов
- Материал уплотнителя: неопрен
- Степень защиты: IP68
- Тип резьбы: PG – электроарматурная по DIN 40430
- Температура эксплуатации: от -40 °С до +100 °С, кратковременно +120 °С
- Цвет: светло-серый
- Особенности конструкции: гибкая муфта спиральной формы обеспечивает необходимый радиус изгиба и препятствует критическому перегибу провода в подвижных и вибрационных установках
- Конструкция прижимной гайки имеет специальные стопорные засечки, предотвращающие саморазвинчивание
- Стойкость к синтетическим маслам и всем видам топлива
- На всех кабельных вводах нанесена маркировка типоразмера
- Инструмент для монтажа отверстий: гидравлические прессы «КВТ» ПГПО-60/60А/115, ППО-60/115, ППРО-60А, ППРОп-60А, ППРОу-60А, ПРПО-60, перфотормы МПО, наборы перфоторм НМПО-PG, НМПО-MG

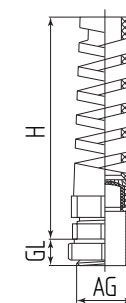

нейлон 6.6
гарантия герметичности

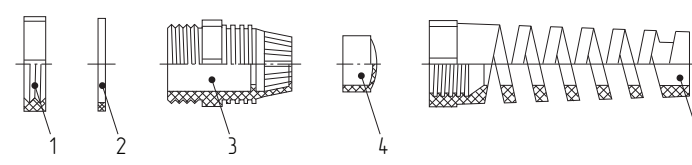

1 – Гайка крепежная (S) 2 – Кольцо уплотнительное 3 – Корпус кабельного ввода 4 – Уплотнитель кабеля 5 – Гайка накладная-ввод спиральный (S)

Наименование	Цвет	Диапазон кабеля (мм)	GL (мм)	H (мм)	AG (мм)	S/S1 ключ	Рекомендованная перфоторм	Упаковка (шт. в пакете)
PG-R 7 (3–6.5 мм) (Fortisflex)	□	3–6.5	8.0	46.0	12.5	18/17	сверло	100
PG-R 9 (4–8 мм) (Fortisflex)	□	4–8	8.0	62.0	15.2	22/19	МПО-15.2 (КВТ)	100
PG-R 11 (5–10 мм) (Fortisflex)	□	5–10	9.0	77.0	18.6	24/22	МПО-18.6 (КВТ)	100
PG-R 13.5 (6–12 мм) (Fortisflex)	□	6–12	10.0	93.0	20.4	27/24	МПО-20.5 (КВТ)	100
PG-R 16 (10–14 мм) (Fortisflex)	□	10–14	10.0	100.0	22.5	30/27	МПО-22.5 (КВТ)	50
PG-R 21 (13–18 мм) (Fortisflex)	□	13–18	10.0	110.0	28.3	36/33	МПО-28.3 (КВТ)	50

Кабельные вводы пластиковые вентилируемые

Тип: **ВК-ВП-М**, серия «FORTIS VENT»

- Для вентиляции и герметичного ввода-вывода кабелей и проводов в корпусах электрощитового оборудования
- Материал корпуса: нейлон 6.6, самозатухающий по UL94 V2, не содержит галогенов
- Материал уплотнителя: неопрен
- Степень защиты: IP68
- Тип резьбы: М – метрическая по EN 60423
- Температура эксплуатации: от -40 °С до +100 °С, кратковременно +120 °С
- Цвет: черный
- 2 в 1: кабельный ввод и вентилируемый клапан в одном устройстве
- Вентилирует, выравнивает давление и уменьшает конденсацию влаги внутри щитового устройства
- Герметичная водонепроницаемая и пыленепроницаемая конструкция
- Кабельные вводы черного цвета обладают устойчивостью к ультрафиолетовому излучению и рекомендованы для наружной (уличной установки)
- Стойкость к синтетическим маслам и всем видам топлива
- Инструмент для монтажа отверстий: гидравлические прессы «КВТ» ПГПО-60/60А/115, ППО-60/115, ПГРО-60А, ПГРОп-60А, ПГРОу-60А, ПРПО-60, перфоформы МПО, наборы перфоформ НМПО-РГ, НМПО-МГ

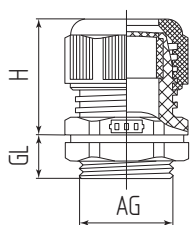

нейлон 6.6

гарантия герметичности



Наименование	Цвет	Диапазон кабеля (мм)	Воздухо-проницаемость	GL (мм)	H (мм)	AG (мм)	S/S1 ключ	Упаковка (шт. в пакете)
ВК-ВП-М12 (4–8 мм) (Fortisflex)	■	4–8	≥200 мл/мин.	9.0	4.5	M12x1.5	18	100
ВК-ВП-М16 (5–10 мм) (Fortisflex)	■	5–10	≥200 мл/мин.	9.0	4.7	M16x1.5	22	100
ВК-ВП-М20 (6–12 мм) (Fortisflex)	■	6–12	≥1500 мл/мин.	9.0	5.2	M20x1.5	26.7	100

График зависимости давления внутри корпуса от наличия вентиляции

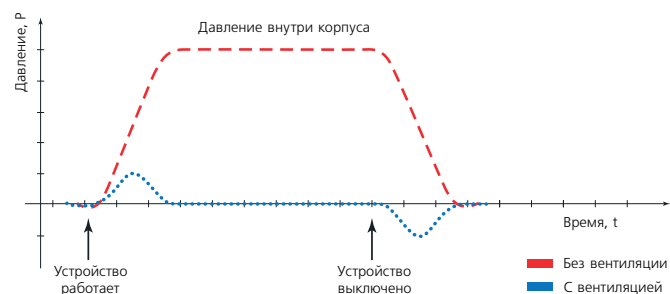

Клапаны пластиковые вентилируемые

Тип: **КВП-М**, серия «FORTIS VENT»

- Для вентиляции, выравнивания давления и уменьшения конденсации влаги в электрощитовых устройствах
- Материал корпуса и гайки: нейлон 6.6, самозатухающий по UL94 V2, не содержит галогенов
- Материал уплотнительного кольца: неопрен
- Степень защиты: IP68
- Тип резьбы: М – метрическая по EN 60423
- Температура эксплуатации: от -40 °С до +100 °С, кратковременно +120 °С
- Цвет: светло-серый / черный
- Продлевают срок эксплуатации и бесперебойную работу электрощитового устройства
- Предотвращают коррозию внутри герметичного щитового устройства
- Герметичная водонепроницаемая и пыленепроницаемая конструкция
- Вентилируемые вводы черного цвета обладают устойчивостью к ультрафиолетовому излучению и рекомендованы для наружной (уличной установки)
- Стойкость к синтетическим маслам и всем видам топлива
- Клапаны оснащены контргайками для крепежа в щитовых устройствах и распределительных коробках
- Рекомендована установка клапанов в днище щитового устройства вблизи подводящих кабелей

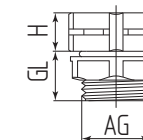
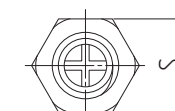

нейлон 6.6

гарантия герметичности



Наименование	Цвет	Воздухо-проницаемость	GL (мм)	H (мм)	AG (мм)	S/S1 ключ	Упаковка (шт. в пакете)
КВП-М6 черн (Fortisflex)	■	≥600 мл/мин.	7.0	13.0	M6x1	12/10	100
КВП-М8 черн (Fortisflex)	■	≥1500 мл/мин.	10.0	18.0	M8x1.25	17/13	100
КВП-М12 черн (Fortisflex)	■	≥1500 мл/мин.	10.0	18.0	M12x1.5	17/16	100
КВП-М6 серый (Fortisflex)	□	≥600 мл/мин.	7.0	13.0	M6x1	12/10	100
КВП-М8 серый (Fortisflex)	□	≥1500 мл/мин.	10.0	18.0	M8x1.25	17/13	100
КВП-М12 серый (Fortisflex)	□	≥500 мл/мин.	10.0	18.0	M12x1.5	17/16	100

Преимущества вентилируемых вводов и клапанов серии «FORTIS VENT»

- Обеспечивают постоянную вентиляцию воздуха внутри щитового устройства
- Выравнивают давление внутри и снаружи щитового устройства
- Предотвращают конденсацию влаги внутри щитового устройства во время рабочих/нерабочих циклов
- Предотвращают коррозию щитового устройства
- Обеспечивают полную пыле- и влагозащиту по классу IP68
- Продлевают срок эксплуатации и бесперебойную работу электрощитового устройства
- Вентиляционные вводы не требуют дополнительных клапанов и перфорации щитового устройства

Заглушки пластиковые с резьбой «М»

Тип: ОКП-М, серия «СТАНДАРТ»

- Для монтажа в резьбовые отверстия под кабельные вводы в щитовом оборудовании и распределительных коробках
- Материал: нейлон 6.6, самозатухающий по UL94 V2, не содержит галогенов
- Материал уплотнителя: неопрен
- Степень защиты: IP68
- Тип резьбы: М – метрическая по EN 60423
- Температура эксплуатации: от -40 °С до +100 °С, кратковременно +120 °С
- Цвет: светло-серый
- Стойкость к синтетическим маслам и всем видам топлива
- Инструмент для монтажа отверстий: гидравлические прессы «КВТ» ПГПО-60/60А/115, ППО-60/115, ПГРО-60А, ПГРОп-60А, ПГРОу-60А, ПРПО-60, перфоформы МПО, наборы перфоформ НМПО-РГ, НМПО-МГ

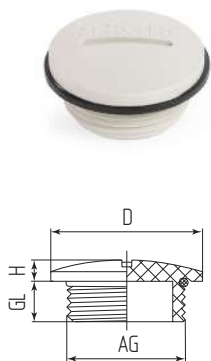

Наименование	Цвет	GL (мм)	H (мм)	AG (мм)	D (мм)	Упаковка (шт. в пакете)
ОКП-М12 (Fortisflex)	□	8.5	12.5	M12x1.5	15.0	100
ОКП-М16 (Fortisflex)	□	9.0	13.0	M16x1.5	19.0	100
ОКП-М20 (Fortisflex)	□	9.0	13.0	M20x1.5	25.0	100
ОКП-М25 (Fortisflex)	□	10.5	15.5	M25x1.5	30.0	100
ОКП-М32 (Fortisflex)	□	11.0	16.0	M32x1.5	38.0	100

Инструмент и перфоформы «КВТ» для пробивки отверстий

<p>ПГРО-60А</p>	<p>ПГПО-60А</p>	<p>ПГРОп-60А</p>
<p>ПГРОу-60А</p>	<p>ППО-60 ППО-115</p>	<p>ПГАПО-60А</p>
<p>ПГПО-60 ПГПО-115</p>	<p>Перфоформы МПО</p>	<p>Наборы НМПО-РГ НМПО-МГ</p>



Распределительные коробки и коннекторы IP68

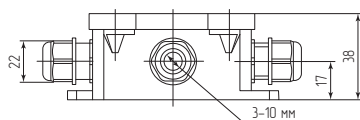
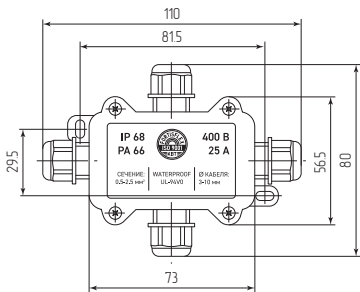
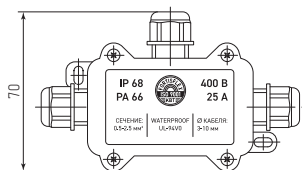
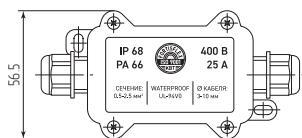

Герметичные распределительные коробки IP68

Тип: MG Box S

- Для герметичного соединения и ответвления кабельных линий, а также их защиты от влаги и воздействия окружающей среды
- Степень защиты коробки в сборе: IP68
- Материал корпуса коробки: нейлон 6.6, не содержит галогенов
- Материал коробки не распространяет и не поддерживает горение согласно нормативам UL94 V-0
- Материал уплотнителей кабельных вводов и крышки коробки: силикон
- Цвет коробок: черный
- Состав набора:
 - коробка с интегрированными MG вводами
 - крышка
 - уплотнительные кольца различных диаметров
 - прокладка между корпусом и крышкой
 - клеммная колодка
 - шурупы
- Эластичные уплотнительные кольца, входящие в комплектацию коробок обеспечивают возможность монтажа кабеля различного диаметра в максимально широком диапазоне
- Тип установки: внутренняя и наружная
- Температура эксплуатации: от -40 °С до +105 °С
- Максимальное напряжение: 400 В
- Максимальный ток (в зависимости от сечения проводов и клеммников): 25 А
- Количество вводов-выходов кабеля: 2/3/4
- Крышки коробок съемные, прикручиваются с помощью саморезов входящих в комплектацию
- ВАЖНО: момент затяжки крепежных саморезов крышки коробки не должен превышать 0.5 Нм
- Для уплотнения крышек, в корпусе коробки предусмотрен силиконовый уплотнитель, в том числе в местах крепления
- Любые герметичные кабельные коробки с кабельными вводами и степенью защиты IP 68 должны обладать 3 контурами уплотнения:
 - уплотнение кабелей в самих кабельных вводах
 - уплотнение крышки распределительной коробки
 - уплотнение кабельных вводов при монтаже внутри корпуса коробки
- Уникальная конструкция MG box «Fortisflex» исключает риск протечки в месте монтажа кабельного ввода к коробке поскольку и коробка, и кабельные вводы представляют собой единое целое и отливаются вместе как единая конструкция за один раз



Наименование	Цвет	Кол-во вводов	Сечение жил (мм ²)	Вводная резьба	Диапазон кабеля (мм)	Степень защиты	Упаковка (шт. в пакете)
MG Box S-2 IP68 (Fortisflex)	■	2	0.5–2.5	M16	3–10	IP68	1
MG Box S-3 IP68 (Fortisflex)	■	3	0.5–2.5	M16	3–10	IP68	1
MG Box S-4 IP68 (Fortisflex)	■	4	0.5–2.5	M16	3–10	IP68	1

Герметичные распределительные коробки IP68

Тип: MG Box M

- Для герметичного соединения и ответвления кабельных линий, а также их защиты от влаги и воздействия окружающей среды
- Степень защиты коробки в сборе: IP68
- Материал корпуса коробки: поликарбонат
- Материал коробки не распространяет и не поддерживает горение согласно нормативам UL94 V-0
- Материал уплотнителей кабельных вводов и крышки коробки: силикон
- Цвет коробок: черный
- Эластичные уплотнительные кольца, входящие в комплектацию коробок обеспечивают возможность монтажа кабеля различного диаметра в максимально широком диапазоне
- Тип установки: внутренняя и наружная
- Температура эксплуатации: от -40 °С до +105 °С
- Максимальное напряжение: 400 В
- Максимальный ток (в зависимости от сечения проводов и клеммников): 32 А
- Сечение провода:
 - однопроводный – 0.5–4 мм²
 - многопроводный – 0.5–2.5 мм²
- В конструкции коробок предусмотрены интегрированные герметичные кабельные вводы типа MG
- Количество вводов-выходов кабеля: 2/3/4
- Откидная конструкция крышки обеспечивает удобство монтажа
- ВАЖНО: момент затяжки крепежных саморезов крышки коробки не должен превышать 0.5 Нм
- Для уплотнения крышек, в корпусе коробки предусмотрен силиконовый уплотнитель, в том числе в местах крепления
- Для удобства пользователя в комплектацию коробок уже включена клеммная колодка
- Любые герметичные кабельные коробки с кабельными вводами и степенью защиты IP 68 должны обладать 3 контурами уплотнения:
 - уплотнение кабелей в самих кабельных вводах
 - уплотнение крышки распределительной коробки
 - уплотнение кабельных вводов при монтаже внутри корпуса коробки
- Уникальная конструкция MG box «Fortisflex» исключает риск протечки в месте монтажа кабельного ввода к коробке поскольку и коробка, и кабельные вводы представляют собой единое целое и отливаются вместе как единая конструкция за один раз



Наименование	Цвет	Кол-во вводов	Сечение жил (мм ²)	Вводная резьба	Диапазон кабеля (мм)	Степень защиты	Упаковка (шт. в пакете)
MG Box M-2 IP68 (Fortisflex)	■	2	0.5–4	M20	5–12	IP68	1
MG Box M-3 IP68 (Fortisflex)	■	3	0.5–4	M20	5–12	IP68	1
MG Box M-4 IP68 (Fortisflex)	■	4	0.5–4	M20	5–12	IP68	1

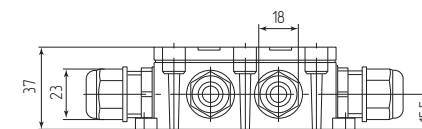
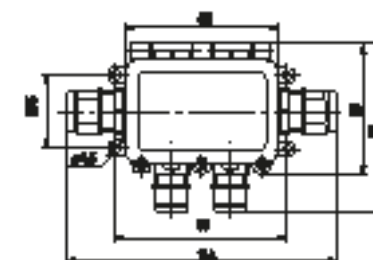
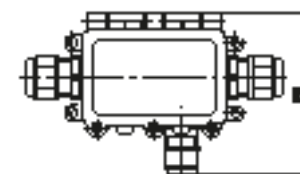
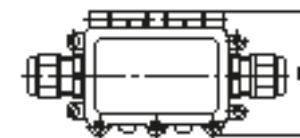

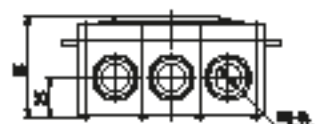
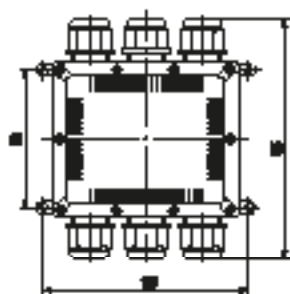
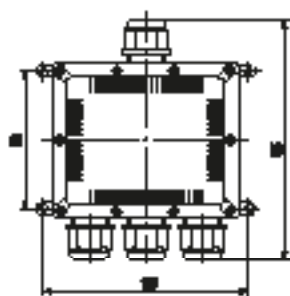

Герметичные распределительные коробки IP68

Тип: MG Box XL

- Для герметичного соединения и ответвления кабельных линий, а также их защиты от влаги и воздействия окружающей среды
- Степень защиты коробки в сборе: IP68
- Материал корпуса коробки: нейлон 6.6, не содержит галогенов
- Материал коробки не распространяет и не поддерживает горение согласно нормативам UL94 V-0
- Материал уплотнителей кабельных вводов и крышки коробки: силикон
- Цвет коробок: черный
- Состав набора:
 - коробка с интегрированными MG вводами
 - крышка
 - уплотнительные кольца различных диаметров
 - прокладка между корпусом и крышкой
 - клеммная колодка
 - шурупы
- Эластичные уплотнительные кольца, входящие в комплектацию коробок обеспечивают возможность монтажа кабеля различного диаметра в максимально широком диапазоне
- Тип установки: внутренняя и наружная
- Температура эксплуатации: от -40 °C до +105 °C
- Максимальное напряжение: 400 В
- Максимальный ток (в зависимости от сечения проводов и клеммников): 41 А
- Сечение провода:
 - однопроволочный – 0.5–6 мм²
 - многопроволочный – 0.5–2.5 мм²
- Количество вводов-выходов кабеля: 4/6
- Крышки коробок съемные, прикручиваются с помощью саморезов входящих в комплектацию
- ВАЖНО: момент затяжки крепежных саморезов крышки коробки не должен превышать 0.5 Нм
- Для уплотнения крышек, в корпусе коробок предусмотрен силиконовый уплотнитель, в том числе в местах крепления
- Любые герметичные кабельные коробки с кабельными вводами и степенью защиты IP 68 должны обладать 3 контурами уплотнения:
 - уплотнение кабелей в самих кабельных вводах
 - уплотнение крышки распределительной коробки
 - уплотнение кабельных вводов при монтаже внутри корпуса коробки
- Уникальная конструкция MG box «Fortisflex» исключает риск протечки в месте монтажа кабельного ввода к коробке поскольку и коробка, и кабельные вводы представляют собой единое целое и отливаются вместе как единая конструкция за один раз



Наименование	Цвет	Кол-во вводов	Сечение жил (мм ²)	Вводная резьба	Диапазон кабеля (мм)	Степень защиты	Упаковка (шт. в пакете)
MG Box XL-4 IP68 (Fortisflex)	■	4	0.5–6.0	M25	6–14	IP68	1
MG Box XL-6 IP68 (Fortisflex)	■	6	0.5–6.0	M25	6–14	IP68	1

Сводная таблица герметичных распределительных коробок MG Box «Fortisflex»

Модель	MG Box S-2 IP68	MG Box S-3 IP68	MG Box S-4 IP68	MG Box M-2 IP68	MG Box M-3 IP68	MG Box M-4 IP68	MG Box XL-4 IP68	MG Box XL-6 IP68
Размер	S малый (small)	S малый (small)	S малый (small)	M средний (middle)	M средний (middle)	M средний (middle)	XL большой (xlarge)	XL большой (xlarge)
Степень защиты	IP68	IP68	IP68	IP68	IP68	IP68	IP68	IP68
Количество вводов	2	3	4	2	3	4	4	6
Сечение кабеля (мм ²)	0.5–2.5	0.5–2.5	0.5–2.5	0.5–4	0.5–4	0.5–4	0.5–6	0.5–6
Максимальная токовая нагрузка (А)	25 А	25 А	25 А	32 А	32 А	32 А	41 А	41 А
Рабочее напряжение (В)	400	400	400	400	400	400	400	400
Диапазон кабеля (мм)	3–10	3–10	3–10	5–12	5–12	5–12	6–14	6–14
Вводная резьба	M16	M16	M16	M20	M20	M20	M25	M25
Макс. момент затяжки винтов (Нм)	0.5	0.5	0.5	0.5	0.5	0.5	0.5	0.5
Не поддерживает горение (UL94 V-0)	Да	Да	Да	Да	Да	Да	Да	Да
Материал корпуса	нейлон 6.6	нейлон 6.6	нейлон 6.6	поли-карбонат	поли-карбонат	поли-карбонат	нейлон 6.6	нейлон 6.6
Материал уплотнителей	силикон	силикон	силикон	силикон	силикон	силикон	силикон	силикон
Материал контактной части	латунь	латунь	латунь	латунь	латунь	латунь	латунь	латунь
Тип контактной группы	ЗВИ	ЗВИ	ЗВИ	ЗВИ	ЗВИ	ЗВИ	ЗВИ	ЗВИ
Тип крепления жил	винтовой	винтовой	винтовой	винтовой	винтовой	винтовой	винтовой	винтовой
Температура эксплуатации (°C)	-40 ... +105	-40 ... +105	-40 ... +105	-40 ... +105	-40 ... +105	-40 ... +105	-40 ... +105	-40 ... +105
Устойчивость к UV излучению	Да	Да	Да	Да	Да	Да	Да	Да
Габариты (мм)	110x56.5x38	110x70x38	110x80x38	144x68x37	144x90x37	144x90x37	155x142x65	155x142x65
Длина (мм)	110	110	110	144	144	144	142	142
Ширина (мм)	56.5	70	80	68	90	90	155	155
Высота (мм)	38	38	38	37	37	37	65	65
Вес (г)	80	87	92	99	105	115	257	305

Герметичные кабельные коннекторы IP68

Тип: FFC I-образные

- Для герметичного соединения кабельных линий, а также их защиты от влаги и воздействия окружающей среды
- Степень защиты в сборе: IP68
- Материал корпуса: нейлон 6.6, не содержит галогенов
- Материал не распространяет и не поддерживает горение согласно нормативам UL94 V-0
- Устойчивы к воздействию UV излучения
- Материал уплотнителей: силикон
- Цвет коннекторов: черный
- Эластичные уплотнительные кольца, входящие в конструкцию коннекторов, обеспечивают возможность монтажа кабеля различного диаметра в максимально широком диапазоне
- Тип установки: наружная, подземная и под водой
- Температура эксплуатации: от -40 °C до +105 °C
- Максимальное напряжение: 400 В
- Максимальный ток (в зависимости от сечения проводов и контактной группы): 25 А
- Герметичные коннекторы не требуют специализированного инструмента для монтажа. В зависимости от вида соединения контактной группы, может потребоваться отвертка для винтовых соединений



Наименование	Цвет	Тип	Кол-во полюсов	Контактная группа	Вводная резьба	Сечение жил (мм ²)	Упаковка (шт. в пакете)
FFC-21/3P-IP68 (Fortisflex)	■	I-образный	3P	интегрированный винтовой блок	M20	0.5-4	1
FFC-22/4P-IP68 (Fortisflex)	■	I-образный	4P	вставной винтовой клеммник	M20	0.5-4	1
FFC-23/3P-IP68 (Fortisflex)	■	I-образный	3P	вставной клеммный блок CMK	M25	0.5-2.5	1
FFC-24/5P-IP68 (Fortisflex)	■	I-образный	5P	вставной винтовой клеммник	M25	0.5-4	1
FFC-25/RJ45-IP68 (Fortisflex)	■	I-образный	-	интегрированный разъем RJ45	PG11	0.5	1
FFC-26/2P-IP68 (Fortisflex)	■	I-образный	2P	интегрированный клеммный блок CMK	PG11	0.5-2.5	1

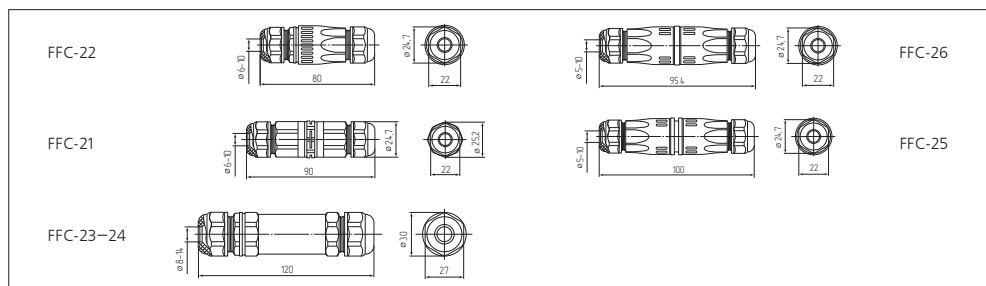

Герметичные кабельные коннекторы IP68

Тип: FFC T-образные

- Для герметичного ответвления кабельных линий, а также их защиты от влаги и воздействия окружающей среды
- Степень защиты в сборе: IP68
- Материал корпуса: нейлон 6.6, не содержит галогенов
- Материал не распространяет и не поддерживает горение согласно нормативам UL94 V-0
- Устойчивы к воздействию UV излучения
- Материал уплотнителей: силикон
- Цвет коннекторов: черный
- Эластичные уплотнительные кольца, входящие в конструкцию коннекторов, обеспечивают возможность монтажа кабеля различного диаметра в максимально широком диапазоне
- Тип установки: наружная, подземная и под водой
- Температура эксплуатации: от -40 °C до +105 °C
- Максимальное напряжение: 400 В
- Максимальный ток (в зависимости от сечения проводов и контактной группы): 25 А
- Герметичные коннекторы не требуют специализированного инструмента для монтажа. В зависимости от вида соединения контактной группы, может потребоваться отвертка для винтовых соединений



Наименование	Цвет	Тип	Кол-во полюсов	Контактная группа	Вводная резьба	Сечение жил (мм ²)	Упаковка (шт. в пакете)
FFC-31/3P-IP68 (Fortisflex)	■	T-образный	3P	интегрированный винтовой блок	M20	0.5-4	1
FFC-32/3P-IP68 (Fortisflex)	■	T-образный	3P	вставной винтовой клеммник	M25	0.5-4	1
FFC-33/5P-IP68 (Fortisflex)	■	T-образный	5P	вставной винтовой клеммник	M25	0.5-4	1

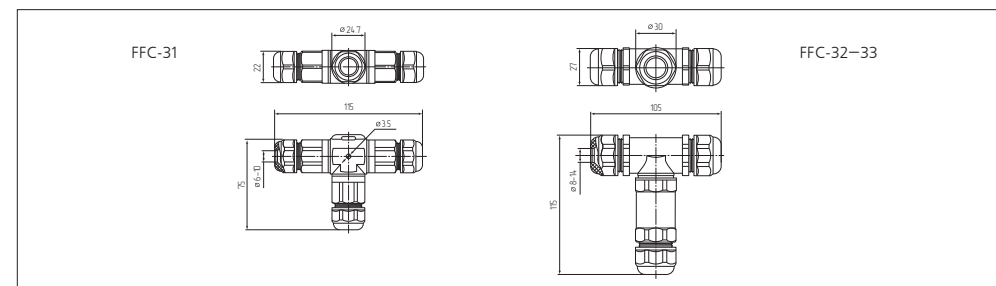
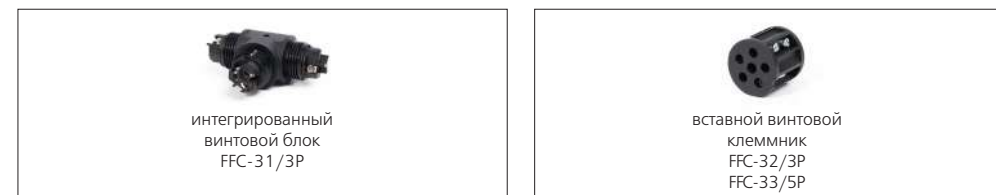

**Сводная таблица
герметичных коннекторов FFC IP68 «Fortisflex»**

Модель	FFC-21/ 3P-IP68	FFC-22/ 4P-IP68	FFC-23/ 3P-IP68	FFC-24/ 5P-IP68	FFC-25/ RJ45-IP68	FFC-26/ 2P-IP68
Тип коннектора	I-образный	I-образный	I-образный	I-образный	I-образный	I-образный
Степень защиты	IP68	IP68	IP68	IP68	IP68	IP68
Количество контактов	3P	4P	3P	5P	–	2P
Сечение кабеля (мм ²)	0,5–4	0,5–4	0,5–2,5	0,5–4	0,5	0,5–2,5
Максимальная токовая нагрузка (А)	25	25	25	25	25	25
Рабочее напряжение (В)	400	400	400	400	400	400
Диапазон кабеля (мм)	6–10	6–10	8–12 10–14	8–12 10–14	5–7 7–12	5–7 7–12
Вводная резьба	M20	M20	M25	M25	PG11	PG11
Макс. момент затяжки стопорной гайки (Нм)	2,5	2,5	2,5	2,5	2,5	2,5
Не поддерживает горение (UL94 V-0)	Да	Да	Да	Да	Да	Да
Материал корпуса	нейлон 6.6	нейлон 6.6	нейлон 6.6	нейлон 6.6	нейлон 6.6	нейлон 6.6
Материал уплотнителей	силикон	силикон	силикон	силикон	силикон	силикон
Материал контактной части	латунь	латунь	латунь	латунь	латунь	латунь
Тип контактной группы	интегр. клеммник	вставной клеммник	клемма СМК	вставной клеммник	разъем RJ45	клемма СМК
Тип крепления жил	винтовой	винтовой	пружинный	винтовой	RJ45	пружинный
Температура эксплуатации (°С)	-40 ... +105	-40 ... +105	-40 ... +105	-40 ... +105	-40 ... +105	-40 ... +105
Устойчивость к UV излучению	Да	Да	Да	Да	Да	Да
Габариты (мм)	90x25.2x25.2	80x24.7x24.7	120x30x30	120x30x30	120x30x30	120x30x30
Длина (мм)	90	80	120	120	100	95
Ширина (мм)	25.2	24.7	30	30	22	22
Высота (мм)	25.2	24.7	30	30	22	22
Вес (г)	43	33	63	65	31	31

**Сводная таблица
герметичных коннекторов FFC IP68 «Fortisflex»**

Модель	FFC-31/ 3P-IP68	FFC-32/ 3P-IP68	FFC-33/ 5P-IP68	FFC-34/ 3P-IP68	FFC-41/ 3P-IP68
Тип коннектора	T-образный	T-образный	T-образный	Y-образный	X-образный
Степень защиты	IP68	IP68	IP68	IP68	IP68
Количество контактов	3P	3P	5P	3P	3P
Сечение кабеля (мм ²)	0,5–4	0,5–4	0,5–4	0,5–4	0,5–4
Максимальная токовая нагрузка (А)	25	25	25	25	25
Рабочее напряжение (В)	400	400	400	400	400
Диапазон кабеля (мм)	6–10	8–12 10–14	8–12 10–14	8–12 10–14	6–10
Вводная резьба	M20	M25	M25	M25	M20
Макс. момент затяжки стопорной гайки (Нм)	2,5	2,5	2,5	2,5	2,5
Не поддерживает горение (UL94 V-0)	Да	Да	Да	Да	Да
Материал корпуса	нейлон 6.6	нейлон 6.6	нейлон 6.6	нейлон 6.6	нейлон 6.6
Материал уплотнителей	силикон	силикон	силикон	силикон	силикон
Материал контактной части	латунь	латунь	латунь	латунь	латунь
Тип контактной группы	интегр. кленик	вставной кленик	вставной кленик	вставной кленик	интегр. кленик
Тип крепления жил	винтовой	винтовой	винтовой	винтовой	винтовой
Температура эксплуатации (°С)	-40 ... +105	-40 ... +105	-40 ... +105	-40 ... +105	-40 ... +105
Устойчивость к UV излучению	Да	Да	Да	Да	Да
Габариты (мм)	115x75x22	105x115x27	105x115x27	145x75x30	115x115x22
Длина (мм)	115	105	105	145	115
Ширина (мм)	75	115	115	75	115
Высота (мм)	22	27	27	30	22
Вес (г)	70	90	90	90	95



Герметичные кабельные коннекторы IP68
Типы: FFC Y-образные / FFC X-образные

- Для герметичного разветвления кабельных линий, а также их защиты от влаги и воздействия окружающей среды
- Степень защиты в сборе: IP68
- Материал корпуса: нейлон 6.6, не содержит галогенов
- Материал не распространяет и не поддерживает горение согласно нормативам UL94 V-0
- Устойчивы к воздействию UV излучения
- Материал уплотнителей: силикон
- Цвет коннекторов: черный
- Эластичные уплотнительные кольца, входящие в конструкцию коннекторов, обеспечивают возможность монтажа кабеля различного диаметра в максимально широком диапазоне
- Тип установки: наружная, подземная и под водой
- Температура эксплуатации: от -40 °С до +105 °С
- Максимальное напряжение: 400 В
- Максимальный ток (в зависимости от сечения проводов и контактной группы): 25 А
- Герметичные коннекторы не требуют специализированного инструмента для монтажа. В зависимости от вида соединения контактной группы, может потребоваться отвертка для винтовых соединений



Наименование	Цвет	Тип	Кол-во полюсов	Контактная группа	Вводная резьба	Сечение жил (мм²)	Упаковка (шт. в пакете)
FFC-34/3P-IP68 (Fortisflex)	■	Y-образный	3P	вставной винтовой клемник	M25	0.5-4	1
FFC-41/3P-IP68 (Fortisflex)	■	X-образный	3P	интегрированный винтовой блок	M20	0.5-4	1

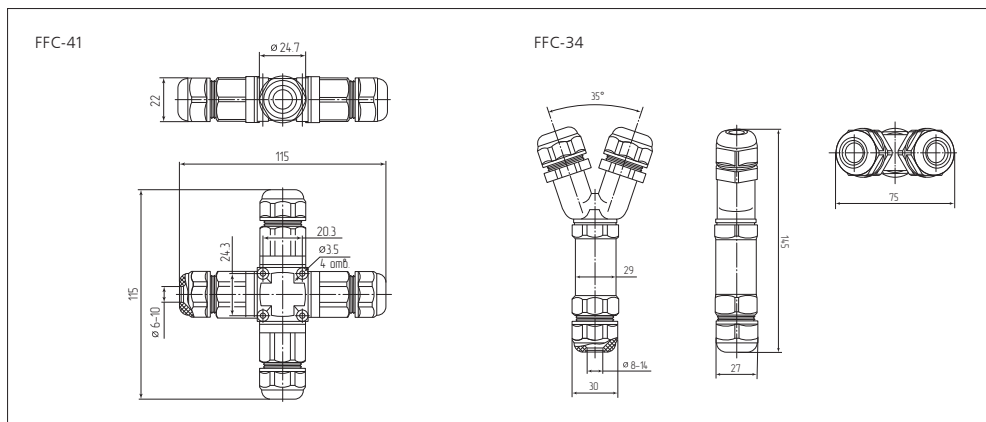
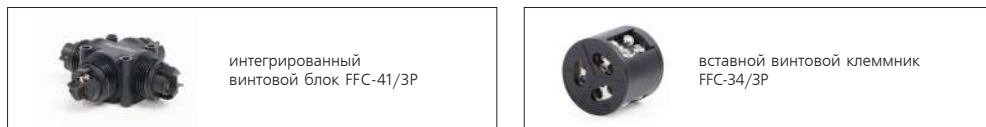

Металлорукав
в ПВХ изоляции
и без изоляции



Металлорукав герметичный в ПВХ изоляции, не поддерживает горение с протяжкой и без протяжки
Тип: МРПИНГ

- Для защиты кабельных линий от механических повреждений
- Материал: стальная оцинкованная лента
- Покрытие: самозатухающий ПВХ, не поддерживает горение
- Температура эксплуатации: от -40°C до +75°C
- Температура монтажа: не ниже -5°C
- Степень защиты: IP65
- ПВХ оболочка устойчива к ультрафиолетовым лучам
- Обеспечивает защиту от поражения электрическим током
- Стойкость к бензину, маслам, кислотам и щелочам
- Совместимость с фитингами Fortisflex: ВМ (INOX), ВМ, ВМ-М, ВМ-Л, РКн, ВМ(90°), ВТ(Х), МВП, СММ, СТМ, СТМ-Л, СТМ(Р), СТМ-Р (INOX), СТМ(В), ОЗМ, ВК-М-МР, ВК-М-МР (INOX)

исполнение: «нг»

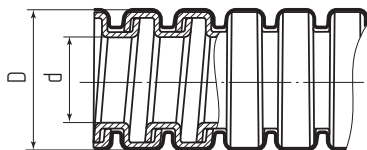

Металлорукав МРПИНГ с протяжкой

Наименование	Цвет	Номинальный диаметр (мм)	Размеры (мм)		Мин. радиус изгиба (мм)	Прочность на разрыв (Н)	Упаковка (букта, м)
			d	D			
МРПИНГ-10 с протяжкой (Fortisflex)	■	10	9.7	13.7	30	500	100
МРПИНГ-12 с протяжкой (Fortisflex)	■	12	11.3	15.3	40	500	100
МРПИНГ-15 с протяжкой (Fortisflex)	■	15	14.3	17.9	48	700	50
МРПИНГ-16 с протяжкой (Fortisflex)	■	16	14.5	18.2	48	700	50
МРПИНГ-18 с протяжкой (Fortisflex)	■	18	17.4	21.0	55	700	50
МРПИНГ-20 с протяжкой (Fortisflex)	■	20	19.6	23.2	60	700	50
МРПИНГ-22 с протяжкой (Fortisflex)	■	22	21.3	24.9	64	700	50
МРПИНГ-25 с протяжкой (Fortisflex)	■	25	24.8	28.6	75	700	50
МРПИНГ-32 с протяжкой (Fortisflex)	■	32	32.6	38.6	96	1050	25
МРПИНГ-38 с протяжкой (Fortisflex)	■	38	39.2	45.2	160	1050	25
МРПИНГ-50 с протяжкой (Fortisflex)	■	50	52.6	58.8	200	1050	15

Металлорукав МРПИНГ без протяжки

Наименование	Цвет	Номинальный диаметр (мм)	Размеры (мм)		Мин. радиус изгиба (мм)	Прочность на разрыв (Н)	Упаковка (букта, м)
			d	D			
МРПИНГ-8 (Fortisflex)	■	8	8.0	11.6	25	500	100
МРПИНГ-10 (Fortisflex)	■	10	9.7	13.7	30	500	100
МРПИНГ-12 (Fortisflex)	■	12	11.3	15.3	40	500	100
МРПИНГ-15 (Fortisflex)	■	15	14.3	17.9	48	700	50
МРПИНГ-16 (Fortisflex)	■	16	14.5	18.2	48	700	50
МРПИНГ-18 (Fortisflex)	■	18	17.4	21.0	55	700	50
МРПИНГ-20 (Fortisflex)	■	20	19.6	23.2	60	700	50
МРПИНГ-22 (Fortisflex)	■	22	21.3	24.9	64	700	50
МРПИНГ-25 (Fortisflex)	■	25	24.8	28.6	75	700	50
МРПИНГ-32 (Fortisflex)	■	32	32.6	38.6	96	1050	25
МРПИНГ-38 (Fortisflex)	■	38	39.2	45.2	160	1050	25
МРПИНГ-50 (Fortisflex)	■	50	52.6	58.8	200	1050	15
МРПИНГ-60 (Fortisflex)	■	60	61.5	71.7	252	1500	10
МРПИНГ-75 (Fortisflex)	■	75	75.2	85.4	300	1500	10
МРПИНГ-100 (Fortisflex)	■	100	98.0	108.0	400	1500	10

Металлорукав герметичный в ПВХ изоляции, не поддерживает горение с протяжкой и без протяжки
Тип: МРПИНГ серый

- Для защиты кабельных линий от механических повреждений
- Материал: стальная оцинкованная лента
- Покрытие: самозатухающий ПВХ, не поддерживает горение
- Температура эксплуатации: от -40°C до +75°C
- Температура монтажа: не ниже -5°C
- Степень защиты: IP65
- ПВХ оболочка устойчива к ультрафиолетовым лучам
- Обеспечивает защиту от поражения электрическим током
- Стойкость к бензину, маслам, кислотам и щелочам
- Совместимость с фитингами Fortisflex: ВМ (INOX), ВМ, ВМ-М, ВМ-Л, РКн, ВМ(90°), ВТ(Х), МВП, СММ, СТМ, СТМ-Л, СТМ(Р), СТМ-Р (INOX), СТМ(В), ОЗМ, ВК-М-МР, ВК-М-МР (INOX)



исполнение: «нг»

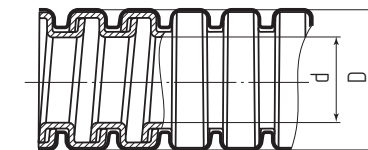

Металлорукав МРПИ серый с протяжкой

Наименование	Цвет	Номинальный диаметр (мм)	Размеры (мм)		Мин. радиус изгиба (мм)	Прочность на разрыв (Н)	Упаковка (букта, м)
			d	D			
МРПИНГ серый-10 с протяжкой (Fortisflex)	■	10	9.7	13.7	30	500	100
МРПИНГ серый-12 с протяжкой (Fortisflex)	■	12	11.3	15.3	40	500	100
МРПИНГ серый-15 с протяжкой (Fortisflex)	■	15	14.3	17.9	48	700	50
МРПИНГ серый-16 с протяжкой (Fortisflex)	■	16	14.5	18.2	48	700	50
МРПИНГ серый-18 с протяжкой (Fortisflex)	■	18	17.4	21.0	55	700	50
МРПИНГ серый-20 с протяжкой (Fortisflex)	■	20	19.6	23.2	60	700	50
МРПИНГ серый-22 с протяжкой (Fortisflex)	■	22	21.3	24.9	64	700	50
МРПИНГ серый-25 с протяжкой (Fortisflex)	■	25	24.8	28.6	75	700	50
МРПИНГ серый-32 с протяжкой (Fortisflex)	■	32	32.6	38.6	96	1050	25
МРПИНГ серый-38 с протяжкой (Fortisflex)	■	38	39.2	45.2	160	1050	25
МРПИНГ серый-50 с протяжкой (Fortisflex)	■	50	52.6	58.8	200	1050	15

Металлорукав МРПИ серый без протяжки

Наименование	Цвет	Номинальный диаметр (мм)	Размеры (мм)		Мин. радиус изгиба (мм)	Прочность на разрыв (Н)	Упаковка (букта, м)
			d	D			
МРПИНГ серый-8 (Fortisflex)	■	8	8.0	11.6	25	500	100
МРПИНГ серый-10 (Fortisflex)	■	10	9.7	13.7	30	500	100
МРПИНГ серый-12 (Fortisflex)	■	12	11.3	15.3	40	500	100
МРПИНГ серый-15 (Fortisflex)	■	15	14.3	17.9	48	700	50
МРПИНГ серый-16 (Fortisflex)	■	16	14.5	18.2	48	700	50
МРПИНГ серый-18 (Fortisflex)	■	18	17.4	21.0	55	700	50
МРПИНГ серый-20 (Fortisflex)	■	20	19.6	23.2	60	700	50
МРПИНГ серый-22 (Fortisflex)	■	22	21.3	24.9	64	700	50
МРПИНГ серый-25 (Fortisflex)	■	25	24.8	28.6	75	700	50
МРПИНГ серый-32 (Fortisflex)	■	32	32.6	38.6	96	1050	25
МРПИНГ серый-38 (Fortisflex)	■	38	39.2	45.2	160	1050	25
МРПИНГ серый-50 (Fortisflex)	■	50	52.6	58.8	200	1050	15
МРПИНГ серый-60 (Fortisflex)	■	60	61.5	71.7	252	1500	10
МРПИНГ серый-75 (Fortisflex)	■	75	75.2	85.4	300	1500	10
МРПИНГ серый-100 (Fortisflex)	■	100	98.0	108.0	400	1500	10



исполнение: «нг»

морозостойкость

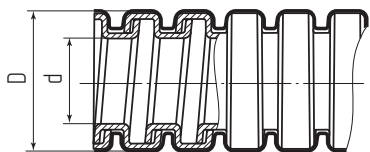

Металлорукав герметичный морозостойкий в ПВХ изоляции, серия «NORD» с протяжкой и без протяжки
Тип: МРПИНГ «NORD»

- Для защиты кабельных линий от механических повреждений
- Материал: стальная оцинкованная лента
- Покрытие: морозостойкий самозатухающий ПВХ, не поддерживает горение
- Температура эксплуатации: от -60°C до +75°C
- Температура монтажа: не ниже -40°C
- Степень защиты: IP65
- Изоляция полностью повторяет рельеф стальных витков рукава
- Благодаря особой гибкости обеспечивает максимальный угол поворота при монтаже
- Обеспечивает защиту от поражения электрическим током
- Стойкость к бензину, маслам, разбавленным кислотам и щелочам
- Совместимость с фитингами Fortisflex: ВМ (INOX), ВМ, ВМ-М, ВМ-Л, РКН, ВМ(90°), ВТ(Х), МВП, СММ, СТМ, СТМ-Л, СТМ(Р), СТМ-Р (INOX), СТМ(В), ОЗМ, ВК-М-МР, ВК-М-МР (INOX)



Металлорукав «NORD» с протяжкой

Наименование	Цвет	Номинальный диаметр (мм)	Размеры (мм)		Мин. радиус изгиба (мм)	Прочность на разрыв (Н)	Упаковка (букта, м)
			d	D			
МРПИНГ «NORD»-10 с протяжкой (Fortisflex)	■	10	9.7	13.7	30	500	100
МРПИНГ «NORD»-12 с протяжкой (Fortisflex)	■	12	11.3	15.3	40	500	100
МРПИНГ «NORD»-15 с протяжкой (Fortisflex)	■	15	14.3	17.9	48	700	50
МРПИНГ «NORD»-16 с протяжкой (Fortisflex)	■	16	14.5	18.2	48	700	50
МРПИНГ «NORD»-18 с протяжкой (Fortisflex)	■	18	17.4	21.0	55	700	50
МРПИНГ «NORD»-20 с протяжкой (Fortisflex)	■	20	19.6	23.2	60	700	50
МРПИНГ «NORD»-22 с протяжкой (Fortisflex)	■	22	21.3	24.9	64	700	50
МРПИНГ «NORD»-25 с протяжкой (Fortisflex)	■	25	24.8	28.6	75	700	50
МРПИНГ «NORD»-32 с протяжкой (Fortisflex)	■	32	32.6	38.6	96	1050	25
МРПИНГ «NORD»-38 с протяжкой (Fortisflex)	■	38	39.2	45.2	160	1050	25
МРПИНГ «NORD»-50 с протяжкой (Fortisflex)	■	50	52.6	58.8	200	1050	15

Металлорукав «NORD» без протяжки

Наименование	Цвет	Номинальный диаметр (мм)	Размеры (мм)		Мин. радиус изгиба (мм)	Прочность на разрыв (Н)	Упаковка (букта, м)
			d	D			
МРПИНГ «NORD»-6 (Fortisflex)	■	6	5.5	9.7	20	500	200
МРПИНГ «NORD»-8 (Fortisflex)	■	8	8.0	11.6	25	500	100
МРПИНГ «NORD»-10 (Fortisflex)	■	10	9.7	13.7	30	500	100
МРПИНГ «NORD»-12 (Fortisflex)	■	12	11.3	15.3	40	700	100
МРПИНГ «NORD»-15 (Fortisflex)	■	15	14.3	17.9	48	700	50
МРПИНГ «NORD»-16 (Fortisflex)	■	16	14.5	18.2	48	700	50
МРПИНГ «NORD»-18 (Fortisflex)	■	18	17.4	21.0	55	700	50
МРПИНГ «NORD»-20 (Fortisflex)	■	20	19.6	23.2	60	700	50
МРПИНГ «NORD»-22 (Fortisflex)	■	22	21.3	24.9	64	700	50
МРПИНГ «NORD»-25 (Fortisflex)	■	25	24.8	28.6	75	1050	50
МРПИНГ «NORD»-32 (Fortisflex)	■	32	32.6	38.6	96	1050	25
МРПИНГ «NORD»-38 (Fortisflex)	■	38	39.2	45.2	160	1050	25
МРПИНГ «NORD»-50 (Fortisflex)	■	50	52.6	58.8	200	1050	15
МРПИНГ «NORD»-60 (Fortisflex)	■	60	61.5	71.7	252	1500	10
МРПИНГ «NORD»-75 (Fortisflex)	■	75	75.2	85.4	300	1500	10
МРПИНГ «NORD»-100 (Fortisflex)	■	100	98.0	108.0	400	1500	10

Металлорукав герметичный термостойкий в ПВХ изоляции, серия «TERMO» с протяжкой и без протяжки
Тип: МРПИНГ «TERMO»

- Для защиты кабельных линий от механических повреждений
- Материал: стальная оцинкованная лента
- Покрытие: термостойкий самозатухающий ПВХ, не поддерживает горение
- Температура эксплуатации: от -50°C до +105°C
- Температура монтажа: не ниже -5°C
- Степень защиты: IP65
- Изоляция полностью повторяет рельеф стальных витков рукава
- Благодаря особой гибкости обеспечивает максимальный угол поворота при монтаже
- Обеспечивает защиту от поражения электрическим током
- Стойкость к бензину, маслам, разбавленным кислотам и щелочам
- Совместимость с фитингами Fortisflex: ВМ (INOX), ВМ, ВМ-М, ВМ-Л, РКН, ВМ(90°), ВТ(Х), МВП, СММ, СТМ, СТМ-Л, СТМ(Р), СТМ-Р (INOX), СТМ(В), ОЗМ, ВК-М-МР, ВК-М-МР (INOX)



Металлорукав «TERMO» с протяжкой

Наименование	Цвет	Номинальный диаметр (мм)	Размеры (мм)		Мин. радиус изгиба (мм)	Прочность на разрыв (Н)	Упаковка (букта, м)
			d	D			
МРПИНГ «TERMO»-10 с протяжкой (Fortisflex)	■	10	9.7	13.7	30	500	100
МРПИНГ «TERMO»-12 с протяжкой (Fortisflex)	■	12	11.3	15.3	40	500	100
МРПИНГ «TERMO»-15 с протяжкой (Fortisflex)	■	15	14.3	17.9	48	700	50
МРПИНГ «TERMO»-16 с протяжкой (Fortisflex)	■	16	14.5	18.2	48	700	50
МРПИНГ «TERMO»-18 с протяжкой (Fortisflex)	■	18	17.4	21.0	55	700	50
МРПИНГ «TERMO»-20 с протяжкой (Fortisflex)	■	20	19.6	23.2	60	700	50
МРПИНГ «TERMO»-22 с протяжкой (Fortisflex)	■	22	21.3	24.9	64	700	50
МРПИНГ «TERMO»-25 с протяжкой (Fortisflex)	■	25	24.8	28.6	75	700	50
МРПИНГ «TERMO»-32 с протяжкой (Fortisflex)	■	32	32.6	38.6	96	1050	25
МРПИНГ «TERMO»-38 с протяжкой (Fortisflex)	■	38	39.2	45.2	160	1050	25
МРПИНГ «TERMO»-50 с протяжкой (Fortisflex)	■	50	52.6	58.8	200	1050	15

Металлорукав «TERMO» без протяжки

Наименование	Цвет	Номинальный диаметр (мм)	Размеры (мм)		Мин. радиус изгиба (мм)	Прочность на разрыв (Н)	Упаковка (букта, м)
			d	D			
МРПИНГ «TERMO»-8 (Fortisflex)	■	8	8.0	11.6	25	500	100
МРПИНГ «TERMO»-10 (Fortisflex)	■	10	9.7	13.7	30	500	100
МРПИНГ «TERMO»-12 (Fortisflex)	■	12	11.3	15.3	40	700	100
МРПИНГ «TERMO»-15 (Fortisflex)	■	15	14.3	17.9	48	700	50
МРПИНГ «TERMO»-16 (Fortisflex)	■	16	14.5	18.2	48	700	50
МРПИНГ «TERMO»-18 (Fortisflex)	■	18	17.4	21.0	55	700	50
МРПИНГ «TERMO»-20 (Fortisflex)	■	20	19.6	23.2	60	700	50
МРПИНГ «TERMO»-22 (Fortisflex)	■	22	21.3	24.9	64	700	50
МРПИНГ «TERMO»-25 (Fortisflex)	■	25	24.8	28.6	75	1050	50
МРПИНГ «TERMO»-32 (Fortisflex)	■	32	32.6	38.6	96	1050	25
МРПИНГ «TERMO»-38 (Fortisflex)	■	38	39.2	45.2	160	1050	25
МРПИНГ «TERMO»-50 (Fortisflex)	■	50	52.6	58.8	200	1050	15
МРПИНГ «TERMO»-60 (Fortisflex)	■	60	61.5	71.7	252	1500	10
МРПИНГ «TERMO»-75 (Fortisflex)	■	75	75.2	85.4	300	1500	10
МРПИНГ «TERMO»-100 (Fortisflex)	■	100	98.0	108.0	400	1500	10



исполнение: «нг»

термостойкость

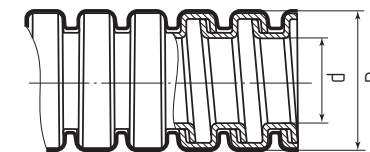



Металлорукав герметичный маслобензостойкий в ПВХ изоляции, серия «DIESEL» с протяжкой и без протяжки
Тип: МРПИНГ «DIESEL»

- Для защиты кабельных линий от механических повреждений
- Материал: стальная оцинкованная лента
- Покрытие: маслобензостойкий самозатухающий ПВХ, не поддерживает горение
- Температура эксплуатации: от -60°C до +75°C
- Температура монтажа: не ниже -40°C
- Степень защиты: IP65
- ПВХ оболочка устойчива к ультрафиолетовым лучам
- Обеспечивает защиту от поражения электрическим током
- Повышенная стойкость к бензину, маслам, разбавленным кислотам и щелочам
- Совместимость с фитингами Fortisflex: ВМ (INOX), ВМ, ВМ-М, ВМ-Л, РКН, ВМ(90°), ВТ(Х), МВП, СММ, СТМ, СТМ-Л, СТМ(Р), СТМ-Р (INOX), СТМ(В), ОЗМ, ВК-М-МР, ВК-М-МР (INOX)



исполнение: «нг»

маслобензостойкость

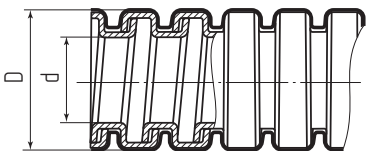

Металлорукав МРПИНГ «DIESEL» с протяжкой

Наименование	Цвет	Номинальный диаметр (мм)	Размеры (мм)		Мин. радиус изгиба (мм)	Прочность на разрыв (Н)	Упаковка (букта, м)
			d	D			
МРПИНГ «DIESEL»-10 с протяжкой (Fortisflex)	■	10	9.7	13.7	30	500	100
МРПИНГ «DIESEL»-12 с протяжкой (Fortisflex)	■	12	11.3	15.3	40	500	100
МРПИНГ «DIESEL»-15 с протяжкой (Fortisflex)	■	15	14.3	17.9	48	700	50
МРПИНГ «DIESEL»-16 с протяжкой (Fortisflex)	■	16	14.5	18.2	48	700	50
МРПИНГ «DIESEL»-18 с протяжкой (Fortisflex)	■	18	17.4	21.0	55	700	50
МРПИНГ «DIESEL»-20 с протяжкой (Fortisflex)	■	20	19.6	23.2	60	700	50
МРПИНГ «DIESEL»-22 с протяжкой (Fortisflex)	■	20	21.3	24.9	64	700	50
МРПИНГ «DIESEL»-25 с протяжкой (Fortisflex)	■	25	24.8	28.6	75	700	50
МРПИНГ «DIESEL»-32 с протяжкой (Fortisflex)	■	32	32.6	38.6	96	1050	25
МРПИНГ «DIESEL»-38 с протяжкой (Fortisflex)	■	38	39.2	45.2	160	1050	25
МРПИНГ «DIESEL»-50 с протяжкой (Fortisflex)	■	50	52.6	58.8	200	1050	15

Металлорукав МРПИНГ «DIESEL» без протяжки

Наименование	Цвет	Номинальный диаметр (мм)	Размеры (мм)		Мин. радиус изгиба (мм)	Прочность на разрыв (Н)	Упаковка (букта, м)
			d	D			
МРПИНГ «DIESEL»-8 (Fortisflex)	■	8	8.0	11.6	25	500	100
МРПИНГ «DIESEL»-10 (Fortisflex)	■	10	9.7	13.7	30	500	100
МРПИНГ «DIESEL»-12 (Fortisflex)	■	12	11.3	15.3	40	500	100
МРПИНГ «DIESEL»-15 (Fortisflex)	■	15	14.3	17.9	48	700	50
МРПИНГ «DIESEL»-16 (Fortisflex)	■	16	14.5	18.2	48	700	50
МРПИНГ «DIESEL»-18 (Fortisflex)	■	18	17.4	21.0	55	700	50
МРПИНГ «DIESEL»-20 (Fortisflex)	■	20	19.6	23.2	60	700	50
МРПИНГ «DIESEL»-22 (Fortisflex)	■	22	21.3	24.9	64	700	50
МРПИНГ «DIESEL»-25 (Fortisflex)	■	25	24.8	28.6	75	700	50
МРПИНГ «DIESEL»-32 (Fortisflex)	■	32	32.6	38.6	96	1050	25
МРПИНГ «DIESEL»-38 (Fortisflex)	■	38	39.2	45.2	160	1050	25
МРПИНГ «DIESEL»-50 (Fortisflex)	■	50	52.6	58.8	200	1050	15
МРПИНГ «DIESEL»-60 (Fortisflex)	■	60	61.5	71.7	252	1500	10
МРПИНГ «DIESEL»-75 (Fortisflex)	■	75	75.2	85.4	300	1500	10
МРПИНГ «DIESEL»-100 (Fortisflex)	■	100	98.0	108.0	400	1500	10

Металлорукав герметичный в ПВХ изоляции с пониженным дымовыделением с протяжкой и без протяжки
Тип: РЗ-ЦПНГ-LS

- Для защиты кабельных линий от механических повреждений
- Материал: стальная оцинкованная лента
- Покрытие: самозатухающий ПВХ с пониженным газо- и дымовыделением LS, не поддерживает горение
- Температура эксплуатации: от -40°C до +75°C
- Температура монтажа: не ниже -5°C
- Степень защиты: IP65
- ПВХ оболочка устойчива к ультрафиолетовым лучам
- Обеспечивает защиту от поражения электрическим током
- Стойкость к бензину, маслам, кислотам и щелочам
- Совместимость с фитингами Fortisflex: ВМ (INOX), ВМ, ВМ-М, ВМ-Л, РКН, ВМ(90°), ВТ(Х), МВП, СММ, СТМ, СТМ-Л, СТМ(Р), СТМ-Р (INOX), СТМ(В), ОЗМ, ВК-М-МР, ВК-М-МР (INOX)



исполнение: нг-LS

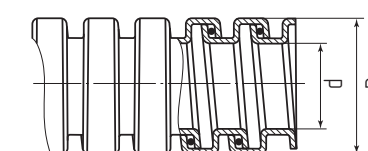

Металлорукав РЗ-ЦПНГ-LS с протяжкой

Наименование	Цвет	Номинальный диаметр (мм)	Размеры (мм)		Мин. радиус изгиба (мм)	Прочность на разрыв (Н)	Упаковка (букта, м)
			d	D			
РЗ-ЦПНГ-LS-10 с протяжкой (Fortisflex)	■	10	9.7	13.7	30	500	100
РЗ-ЦПНГ-LS-12 с протяжкой (Fortisflex)	■	12	11.3	15.3	40	500	100
РЗ-ЦПНГ-LS-15 с протяжкой (Fortisflex)	■	15	14.3	17.9	48	700	50
РЗ-ЦПНГ-LS-16 с протяжкой (Fortisflex)	■	16	14.5	18.2	48	700	50
РЗ-ЦПНГ-LS-18 с протяжкой (Fortisflex)	■	18	17.4	21.0	55	700	50
РЗ-ЦПНГ-LS-20 с протяжкой (Fortisflex)	■	20	19.6	23.2	60	700	50
РЗ-ЦПНГ-LS-22 с протяжкой (Fortisflex)	■	20	21.3	24.9	64	700	50
РЗ-ЦПНГ-LS-25 с протяжкой (Fortisflex)	■	25	24.8	28.6	75	700	50
РЗ-ЦПНГ-LS-32 с протяжкой (Fortisflex)	■	32	32.6	38.6	96	1050	25
РЗ-ЦПНГ-LS-38 с протяжкой (Fortisflex)	■	38	39.2	45.2	160	1050	25
РЗ-ЦПНГ-LS-50 с протяжкой (Fortisflex)	■	50	52.6	58.8	200	1050	15

Металлорукав РЗ-ЦПНГ-LS без протяжки

Наименование	Цвет	Номинальный диаметр (мм)	Размеры (мм)		Мин. радиус изгиба (мм)	Прочность на разрыв (Н)	Упаковка (букта, м)
			d	D			
РЗ-ЦПНГ-LS-8 (Fortisflex)	■	8	8.0	11.6	25	500	100
РЗ-ЦПНГ-LS-10 (Fortisflex)	■	10	9.7	13.7	30	500	100
РЗ-ЦПНГ-LS-12 (Fortisflex)	■	12	11.3	15.3	40	500	100
РЗ-ЦПНГ-LS-15 (Fortisflex)	■	15	14.3	17.9	48	700	50
РЗ-ЦПНГ-LS-16 (Fortisflex)	■	16	14.5	18.2	48	700	50
РЗ-ЦПНГ-LS-18 (Fortisflex)	■	18	17.4	21.0	55	700	50
РЗ-ЦПНГ-LS-20 (Fortisflex)	■	20	19.6	23.2	60	700	50
РЗ-ЦПНГ-LS-22 (Fortisflex)	■	22	21.3	24.9	64	700	50
РЗ-ЦПНГ-LS-25 (Fortisflex)	■	25	24.8	28.6	75	700	50
РЗ-ЦПНГ-LS-32 (Fortisflex)	■	32	32.6	38.6	96	1050	25
РЗ-ЦПНГ-LS-38 (Fortisflex)	■	38	39.2	45.2	160	1050	25
РЗ-ЦПНГ-LS-50 (Fortisflex)	■	50	52.6	58.8	200	1050	15
РЗ-ЦПНГ-LS-60 (Fortisflex)	■	60	61.5	71.7	252	1500	10
РЗ-ЦПНГ-LS-75 (Fortisflex)	■	75	75.2	85.4	300	1500	10
РЗ-ЦПНГ-LS-100 (Fortisflex)	■	100	98.0	108.0	400	1500	10



исполнение: «нг»
усиленный

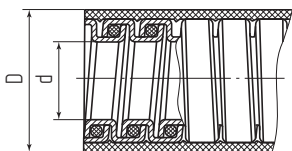

Металлорукав толстостенный в ПВХ изоляции, серия «HEAVY DUTY»

Тип: МГ «HEAVY DUTY»

- Для защиты кабельных линий от механических повреждений
- Материал: стальная оцинкованная лента
- Покрытие: самозатухающий ПВХ, не поддерживает горение
- Температура эксплуатации: от -40 °С до +75 °С
- Температура монтажа: не ниже -5 °С
- Степень защиты: IP68
- ПВХ оболочка устойчива к ультрафиолетовым лучам
- Обеспечивает защиту от поражения электрическим током
- Степень защиты от внешнего механического удара: IK08
- Витки подогнаны друг к другу и уплотнены полимерной нитью
- Стойкость к бензину, маслам, разбавленным кислотам и щелочам
- Совместимость с фитингами Fortisflex: ВМ (INOX), ВМ, ВМ-М, ВМ-Л, РКн, ВМ(90°), ВТ(Х), МВП, СММ, СТМ, СТМ-Л, СТМ(Р), СТМ-Р (INOX), СТМ(В), ОЗМ, ВК-М-МР, ВК-М-МР (INOX)



Металлорукав МГ «HEAVY DUTY» с протяжкой

Наименование	Цвет	Номинальный диаметр (мм)	Размеры (мм)		Мин. радиус изгиба (мм)	Прочность на разрыв (Н)	Упаковка (бухта, м)
			d	D			
МГ «HEAVY DUTY»-10 с протяжкой (Fortisflex)	■	10	9.7	14.3	41	500	100
МГ «HEAVY DUTY»-12 с протяжкой (Fortisflex)	■	12	11.3	16.3	49	500	100
МГ «HEAVY DUTY»-15 с протяжкой (Fortisflex)	■	15	14.3	19.4	63	700	50
МГ «HEAVY DUTY»-16 с протяжкой (Fortisflex)	■	16	14.5	19.9	65	700	50
МГ «HEAVY DUTY»-18 с протяжкой (Fortisflex)	■	18	17.4	21.1	72	700	50
МГ «HEAVY DUTY»-20 с протяжкой (Fortisflex)	■	20	19.6	24.6	78	700	50
МГ «HEAVY DUTY»-22 с протяжкой (Fortisflex)	■	22	21.3	25.8	86	700	50
МГ «HEAVY DUTY»-25 с протяжкой (Fortisflex)	■	25	24.8	31.6	94	700	50
МГ «HEAVY DUTY»-32 с протяжкой (Fortisflex)	■	32	32.6	38.8	127	1050	25
МГ «HEAVY DUTY»-38 с протяжкой (Fortisflex)	■	38	39.2	45.0	191	1050	25
МГ «HEAVY DUTY»-50 с протяжкой (Fortisflex)	■	50	52.6	59.7	246	1050	15

Металлорукав МГ «HEAVY DUTY» без протяжки

Наименование	Цвет	Номинальный диаметр (мм)	Размеры (мм)		Мин. радиус изгиба (мм)	Прочность на разрыв (Н)	Упаковка (бухта, м)
			d	D			
МГ «HEAVY DUTY»-10 (Fortisflex)	■	10	9.7	14.3	41	500	100
МГ «HEAVY DUTY»-12 (Fortisflex)	■	12	11.3	16.3	49	500	100
МГ «HEAVY DUTY»-15 (Fortisflex)	■	15	14.3	19.4	63	700	50
МГ «HEAVY DUTY»-16 (Fortisflex)	■	16	14.5	19.9	65	700	50
МГ «HEAVY DUTY»-18 (Fortisflex)	■	18	17.4	21.1	72	700	50
МГ «HEAVY DUTY»-20 (Fortisflex)	■	20	19.6	24.6	78	700	50
МГ «HEAVY DUTY»-22 (Fortisflex)	■	22	21.3	25.8	86	700	50
МГ «HEAVY DUTY»-25 (Fortisflex)	■	25	24.8	31.6	94	700	50
МГ «HEAVY DUTY»-32 (Fortisflex)	■	32	32.6	38.8	127	1050	25
МГ «HEAVY DUTY»-38 (Fortisflex)	■	38	39.2	45.0	191	1050	25
МГ «HEAVY DUTY»-50 (Fortisflex)	■	50	52.6	59.7	246	1050	15

Металлорукав усиленный в ПВХ коже, серия «TITAN»

Тип: МГ-ПУНГ-LS «TITAN»

- Для защиты кабельных линий от механических повреждений
- Материал: стальная оцинкованная лента
- Покрытие: самозатухающий ПВХ с пониженным газо- и дымовыделением LS, не поддерживает горение
- Температура эксплуатации: от -40 °С до +75 °С
- Температура монтажа: не ниже -5 °С
- Степень защиты: IP68
- Степень защиты от внешнего механического удара: IK08
- Гладкая внутренняя поверхность облегчает протяжку кабелей
- Витки подогнаны друг к другу и уплотнены полимерной нитью
- Усиленный замок «Interlock»
- Стойкость к бензину, маслам, разбавленным кислотам и щелочам
- Допускается закладка непосредственно в грунт и заливка в бетон
- Совместимость с фитингами Fortisflex: ВМУ



исполнение: нг-LS
усиленный

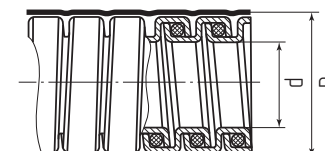

Наименование	Цвет	Номинальный диаметр (мм)	Размеры (мм)		Мин. радиус изгиба (мм)	Прочность на разрыв (Н)	Упаковка (бухта, м)
			d	D			
МГ-ПУНГ-LS «TITAN»-15 (Fortisflex)	■	15	15.6	21.3	72	1200	50
МГ-ПУНГ-LS «TITAN»-20 (Fortisflex)	■	20	20.5	26.9	90	1200	50
МГ-ПУНГ-LS «TITAN»-25 (Fortisflex)	■	25	25.0	32.0	113	1200	50
МГ-ПУНГ-LS «TITAN»-32 (Fortisflex)	■	32	34.3	41.4	144	1750	25
МГ-ПУНГ-LS «TITAN»-50 (Fortisflex)	■	50	51.4	59.5	300	1750	15

Муфта заземления термоусаживаемая

Тип: МЗМ-Тнг-LS

- Для заземления металлорукава в ПВХ изоляции
- Материал трубки: полиолефин, не поддерживает горение
- Температура усадки: от +115 °С до +140 °С
- Материал пружины постоянного давления: нержавеющая сталь
- Провод заземления: ПуГВ (ПВ-З) 6 мм²
- Температура эксплуатации: от -55 °С до +125 °С
- Изоляция металлорукава восстанавливается термоусадочной трубкой, а также дополнительным термопластичным клеем, обеспечивающим полную герметизацию места присоединения
- Инструмент: фен ТТ-1800 или бутановые горелки



Наименование	Диапазон монтажа (мм)	Металлорукав	Длина провода заземления (мм)	Наконечник	Упаковка (шт.)
МЗМ-Тнг-LS 1 (Fortisflex)	8-15	6, 8	500	НКИ 6.0-6	1
МЗМ-Тнг-LS 2 (Fortisflex)	12-25	10, 12, 15, 16, 18	500	НКИ 6.0-6	1
МЗМ-Тнг-LS 3 (Fortisflex)	16-32	15, 16, 18, 20, 22	500	НКИ 6.0-6	1
МЗМ-Тнг-LS 4 (Fortisflex)	19-45	20, 22, 25, 32	500	НКИ 6.0-6	1
МЗМ-Тнг-LS 5 (Fortisflex)	36-80	38, 50, 60	500	НКИ 6.0-6	1

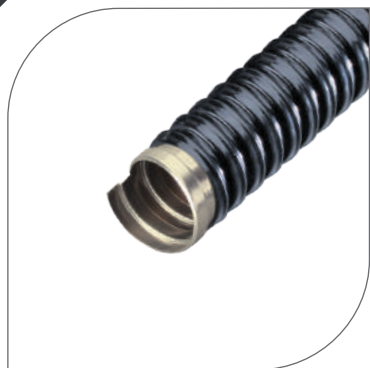

нержавеющая сталь

исполнение: «НГ»

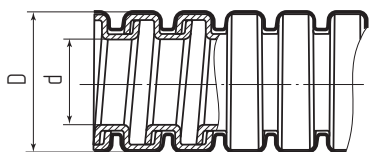

Металлорукав из нержавеющей стали в ПВХ изоляции, серия «INOX» с протяжкой и без протяжки
Тип: МРПИНГ «INOX»

- Для защиты кабельных линий от механических повреждений и защиты от поражения электрическим током
- Материал: нержавеющая сталь
- Покрытие: самозатухающий ПВХ, не поддерживает горение
- Температура эксплуатации: от -40 °С до +75 °С
- Температура монтажа: не ниже -5 °С
- Степень защиты: IP65
- Высокая стойкость к бензину, маслам, кислотам и щелочам
- Рекомендован к использованию в подвижном составе, судостроении, автомобильной промышленности, а также для монтажа в помещениях с повышенным уровнем влажности и на объектах в зоне морского климата
- Совместимость с фитингами Fortisflex: ВМ (INOX), ВМ, ВМ-М, ВМ-Л, РКн, ВМ(90°), ВТ(Х), МВП, СММ, СТМ, СТМ-Л, СТМ(Р), СТМ-Р (INOX), СТМ(В), ОЗМ, ВК-М-МР, ВК-М-МР (INOX)



Металлорукав МРПИНГ «INOX» с протяжкой

Наименование	Цвет	Номинальный диаметр (мм)	Размеры (мм)		Мин. радиус изгиба (мм)	Прочность на разрыв (Н)	Упаковка (букта, м)
			d	D			
МРПИНГ «INOX»-15 с протяжкой (Fortisflex)	■	15	15.9	18.8	48	800	50
МРПИНГ «INOX»-16 с протяжкой (Fortisflex)	■	16	16.1	19.1	48	800	50
МРПИНГ «INOX»-18 с протяжкой (Fortisflex)	■	18	17.4	21.0	55	800	50
МРПИНГ «INOX»-20 с протяжкой (Fortisflex)	■	20	20.1	23.7	60	800	50
МРПИНГ «INOX»-22 с протяжкой (Fortisflex)	■	22	21.3	24.9	64	800	50
МРПИНГ «INOX»-25 с протяжкой (Fortisflex)	■	25	25.3	29.1	75	800	50

Металлорукав МРПИНГ «INOX» без протяжки

Наименование	Цвет	Номинальный диаметр (мм)	Размеры (мм)		Мин. радиус изгиба (мм)	Прочность на разрыв (Н)	Упаковка (букта, м)
			d	D			
МРПИНГ «INOX»-6 (Fortisflex)	■	6	6.2	9.5	20	500	100
МРПИНГ «INOX»-8 (Fortisflex)	■	8	8.1	12.3	25	500	100
МРПИНГ «INOX»-10 (Fortisflex)	■	10	9.1	14.4	30	500	100
МРПИНГ «INOX»-12 (Fortisflex)	■	12	11.2	16.0	40	500	100
МРПИНГ «INOX»-15 (Fortisflex)	■	15	15.9	18.8	48	800	50
МРПИНГ «INOX»-16 (Fortisflex)	■	16	16.1	19.1	48	800	50
МРПИНГ «INOX»-18 (Fortisflex)	■	18	17.4	21.0	55	800	50
МРПИНГ «INOX»-20 (Fortisflex)	■	20	20.1	23.7	60	800	50
МРПИНГ «INOX»-22 (Fortisflex)	■	20	21.3	24.9	64	800	50
МРПИНГ «INOX»-25 (Fortisflex)	■	25	25.3	29.1	75	800	50
МРПИНГ «INOX»-32 (Fortisflex)	■	32	34.6	40.1	96	1100	25
МРПИНГ «INOX»-38 (Fortisflex)	■	38	40.2	46.8	160	1100	25
МРПИНГ «INOX»-50 (Fortisflex)	■	50	51.2	58.4	200	1100	15
МРПИНГ «INOX»-60 (Fortisflex)	■	60	63.2	72.1	252	1650	10
МРПИНГ «INOX»-75 (Fortisflex)	■	75	73.6	84.2	300	1650	10

Металлорукав из нержавеющей стали без изоляции, серия «INOX» с протяжкой и без протяжки
Тип: МР «INOX»

- Для защиты кабельных линий от механических повреждений
- Материал: нержавеющая сталь
- Температура эксплуатации: от -60 °С до +250 °С
- Степень защиты: IP40
- Для наружной и внутренней установки
- Благодаря особой гибкости обеспечивает максимальный угол поворота при монтаже
- Высокая стойкость к бензину, маслам, кислотам и щелочам
- Рекомендован к использованию в подвижном составе, судостроении, автомобильной промышленности, а также для монтажа в помещениях с повышенным уровнем влажности и на объектах в зоне морского климата
- Совместимость с фитингами Fortisflex: ВМ (INOX), ВМ, ВМ-М, ВМ-Л, РКн, ВМ(90°), ВТ(Х), МВП, СММ, СТМ, СТМ-Л, СТМ(Р), СТМ-Р (INOX), СТМ(В), ОЗМ, ВК-М-МР, ВК-М-МР (INOX)



нержавеющая сталь

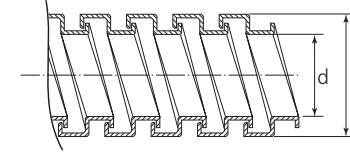

Металлорукав МР «INOX» с протяжкой

Наименование	Цвет	Номинальный диаметр (мм)	Размеры (мм)		Мин. радиус изгиба (мм)	Прочность на разрыв (Н)	Упаковка (букта, м)
			d	D			
МР «INOX»-15 с протяжкой (Fortisflex)	□	15	15.9	18.8	48	600	50
МР «INOX»-16 с протяжкой (Fortisflex)	□	16	16.1	19.1	48	600	50
МР «INOX»-18 с протяжкой (Fortisflex)	□	18	17.4	20.2	55	600	50
МР «INOX»-20 с протяжкой (Fortisflex)	□	20	20.1	22.9	60	600	50
МР «INOX»-22 с протяжкой (Fortisflex)	□	22	21.3	24.1	64	600	50
МР «INOX»-25 с протяжкой (Fortisflex)	□	25	25.3	28.1	75	600	50

Металлорукав МР «INOX» без протяжки

Наименование	Цвет	Номинальный диаметр (мм)	Размеры (мм)		Мин. радиус изгиба (мм)	Прочность на разрыв (Н)	Упаковка (букта, м)
			d	D			
МР «INOX»-6 (Fortisflex)	□	6	6.2	8.2	20	400	100
МР «INOX»-8 (Fortisflex)	□	8	8.1	10.9	25	400	100
МР «INOX»-10 (Fortisflex)	□	10	9.1	13.0	30	400	100
МР «INOX»-12 (Fortisflex)	□	12	11.2	14.6	40	400	100
МР «INOX»-15 (Fortisflex)	□	15	15.9	18.8	48	600	50
МР «INOX»-16 (Fortisflex)	□	16	16.1	19.1	48	600	50
МР «INOX»-18 (Fortisflex)	□	18	17.4	20.2	55	600	50
МР «INOX»-20 (Fortisflex)	□	20	20.1	22.9	60	600	50
МР «INOX»-22 (Fortisflex)	□	22	21.3	24.1	64	600	50
МР «INOX»-25 (Fortisflex)	□	25	25.3	28.1	75	600	50
МР «INOX»-32 (Fortisflex)	□	32	34.6	38.7	96	850	30
МР «INOX»-38 (Fortisflex)	□	38	40.2	44.0	160	850	25
МР «INOX»-50 (Fortisflex)	□	50	51.2	57.0	200	850	20
МР «INOX»-60 (Fortisflex)	□	60	63.2	71.0	252	1250	10
МР «INOX»-75 (Fortisflex)	□	75	73.6	83.0	300	1250	10



Металлорукав из оцинкованной стали с протяжкой

Тип: РЗ-ЦХ с протяжкой

- Для организации скрытой и открытой проводки кабеля и проводов; защиты от механических повреждений
- Материал: стальная оцинкованная лента
- Покрытие: отсутствует
- Уплотнение: хлопчатобумажная нить
- Температура эксплуатации: от -60 °С до +120 °С
- Степень защиты: IP40
- Степень защиты от наружного механического удара: IK07
- Стойкость к бензину, маслам, разбавленным кислотам и щелочам
- Совместимость с фитингами Fortisflex: ВМ (INOX), ВМ, ВМ-М, ВМ-Л, РКн, ВМ(90°), ВТ(Х), МВП, СММ, СТМ, СТМ-Л, СТМ(Р), СТМ-Р (INOX), СТМ(В), ОЗМ, ВК-М-МР, ВК-М-МР (INOX)

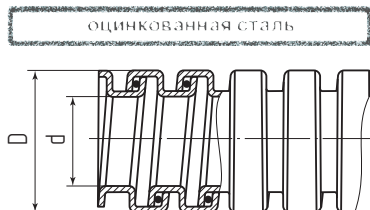

Наименование	Цвет	Номинальный диаметр (мм)	Размеры (мм)		Мин. радиус изгиба (мм)	Прочность на разрыв (Н)	Упаковка (бухта, м)
			d	D			
РЗ-ЦХ-10 с протяжкой (Fortisflex)	□	10	9.7	12.9	30	300	100
РЗ-ЦХ-12 с протяжкой (Fortisflex)	□	12	11.3	14.1	40	300	100
РЗ-ЦХ-15 с протяжкой (Fortisflex)	□	15	14.3	17.1	48	450	50
РЗ-ЦХ-16 с протяжкой (Fortisflex)	□	16	14.5	17.4	48	450	50
РЗ-ЦХ-18 с протяжкой (Fortisflex)	□	18	17.4	20.2	55	450	50
РЗ-ЦХ-20 с протяжкой (Fortisflex)	□	20	19.6	22.4	60	450	50
РЗ-ЦХ-22 с протяжкой (Fortisflex)	□	22	21.3	24.1	64	450	50
РЗ-ЦХ-25 с протяжкой (Fortisflex)	□	25	24.8	27.6	75	450	50
РЗ-ЦХ-32 с протяжкой (Fortisflex)	□	32	32.6	36.3	96	650	25
РЗ-ЦХ-38 с протяжкой (Fortisflex)	□	38	39.2	43.4	160	650	25
РЗ-ЦХ-50 с протяжкой (Fortisflex)	□	50	52.6	55.3	200	650	15



оконцеватель защитный для металлорукава
тип: ОЗМ



муфта вводная «металлорукав – коробка»
тип: ВМ



муфта вводная «металлорукав – коробка»
тип: РКн



муфта вводная латунная «металлорукав – коробка»
тип: ВМ-Л

Металлорукав из оцинкованной стали без протяжки

Тип: РЗ-ЦХ

- Для организации скрытой и открытой проводки кабеля и проводов; защиты от механических повреждений
- Материал: стальная оцинкованная лента
- Покрытие: отсутствует
- Уплотнение: хлопчатобумажная нить
- Температура эксплуатации: от -60 °С до +120 °С
- Степень защиты: IP40
- Степень защиты от наружного механического удара: IK07
- Стойкость к бензину, маслам, разбавленным кислотам и щелочам
- Совместимость с фитингами Fortisflex: ВМ (INOX), ВМ, ВМ-М, ВМ-Л, РКн, ВМ(90°), ВТ(Х), МВП, СММ, СТМ, СТМ-Л, СТМ(Р), СТМ-Р (INOX), СТМ(В), ОЗМ, ВК-М-МР, ВК-М-МР (INOX)

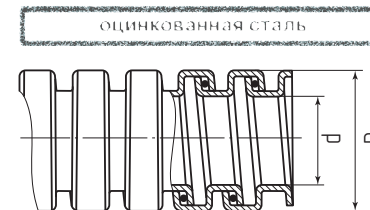

Наименование	Цвет	Номинальный диаметр (мм)	Размеры (мм)		Мин. радиус изгиба (мм)	Прочность на разрыв (Н)	Упаковка (бухта, м)
			d	D			
РЗ-ЦХ-10 (Fortisflex)	□	10	9.7	12.9	30	300	100
РЗ-ЦХ-12 (Fortisflex)	□	12	11.3	14.1	40	300	100
РЗ-ЦХ-15 (Fortisflex)	□	15	14.3	17.1	48	450	50
РЗ-ЦХ-16 (Fortisflex)	□	16	14.5	17.4	48	450	50
РЗ-ЦХ-18 (Fortisflex)	□	18	17.4	20.2	55	450	50
РЗ-ЦХ-20 (Fortisflex)	□	20	19.6	22.4	60	450	50
РЗ-ЦХ-22 (Fortisflex)	□	22	21.3	24.1	64	450	50
РЗ-ЦХ-25 (Fortisflex)	□	25	24.8	27.6	75	450	50
РЗ-ЦХ-32 (Fortisflex)	□	32	32.6	36.3	96	650	25
РЗ-ЦХ-38 (Fortisflex)	□	38	39.2	43.4	160	650	25
РЗ-ЦХ-50 (Fortisflex)	□	50	52.6	55.3	200	650	15
РЗ-ЦХ-60 (Fortisflex)	□	60	55.0	68.0	252	950	15
РЗ-ЦХ-75 (Fortisflex)	□	75	73.0	83.0	300	950	8
РЗ-ЦХ-100 (Fortisflex)	□	100	98.0	108.0	400	950	8



муфта соединительная «труба – металлорукав»
тип: СТМ



муфта соединительная резьбовая «труба – металлорукав»
тип: СТМ(Р)



муфта соединительная латунная «труба – металлорукав»,
тип: СТМ-Л



муфта соединительная винтовая «труба – металлорукав»
тип: СТМ(В)



Универсальные хомуты заземления из оцинкованной стали

Тип: УХЗ

- Для снятия потенциала электрического поля на проводник заземления, предупреждения выхода из строя различных приборов, а также для защиты человека от поражения током
- Материал клеммы: оцинкованная сталь
- Материал хомута: нержавеющая сталь AISI 201
- Ширина хомута: 12 мм
- Максимальное сечение провода: 6 мм²
- При использовании металлорукава в ПВХ оболочке перед монтажом хомута заземления с металлорукава снимается изолирующий слой
- Применяются на объектах жилищного строительства, в газовой, нефтяной и химической промышленности

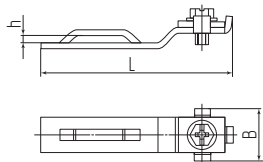

Наименование	Материал	Диапазон монтажа (мм)	Размеры (мм)			Упаковка (шт. в пакете)
			B	L	h	
УХЗ (12–20) (Fortisflex)	оцинкованная сталь	12–20	18	58.5	3	50
УХЗ (16–25) (Fortisflex)	оцинкованная сталь	16–25	18	58.5	3	50
УХЗ (20–32) (Fortisflex)	оцинкованная сталь	20–32	18	58.5	3	50
УХЗ (25–40) (Fortisflex)	оцинкованная сталь	25–40	18	58.5	3	50
УХЗ (32–50) (Fortisflex)	оцинкованная сталь	32–50	18	58.5	3	50
УХЗ (40–60) (Fortisflex)	оцинкованная сталь	40–60	18	58.5	3	50
УХЗ (60–80) (Fortisflex)	оцинкованная сталь	60–80	18	58.5	3	10
УХЗ (80–100) (Fortisflex)	оцинкованная сталь	80–100	18	58.5	3	10
УХЗ (100–120) (Fortisflex)	оцинкованная сталь	100–120	18	58.5	3	10
УХЗ (110–130) (Fortisflex)	оцинкованная сталь	110–130	18	58.5	3	10

Сводная таблица типоразмеров металлорукавов производства «Fortisflex»

Диаметр (мм)	Тип металлорукава:									
	● металлорукав без протяжки					● металлорукав со встроенной протяжкой				
	МРПИНг цвет: черный	МРПИНг цвет: серый	МРПИНг «NORD»	МРПИНг «TERMO»	МРПИНг «DIESEL»	РЗ-ЦПнг-LS				
∅ 6			●							
∅ 8	●	●	●	●	●	●	●	●	●	●
∅ 10	●	●	●	●	●	●	●	●	●	●
∅ 12	●	●	●	●	●	●	●	●	●	●
∅ 15	●	●	●	●	●	●	●	●	●	●
∅ 16	●	●	●	●	●	●	●	●	●	●
∅ 18	●	●	●	●	●	●	●	●	●	●
∅ 20	●	●	●	●	●	●	●	●	●	●
∅ 22	●	●	●	●	●	●	●	●	●	●
∅ 25	●	●	●	●	●	●	●	●	●	●
∅ 32	●	●	●	●	●	●	●	●	●	●
∅ 38	●	●	●	●	●	●	●	●	●	●
∅ 50	●	●	●	●	●	●	●	●	●	●
∅ 60	●	●	●	●	●	●	●	●	●	●
∅ 75	●	●	●	●	●	●	●	●	●	●
∅ 100	●	●	●	●	●	●	●	●	●	●

Универсальные хомуты заземления из нержавеющей стали

Тип: УХЗ (INOX)

- Для снятия потенциала электрического поля на проводник заземления, предупреждения выхода из строя различных приборов, а также для защиты человека от поражения током
- Материал клеммы: нержавеющая сталь AISI 201
- Материал хомута: нержавеющая сталь AISI 201
- Ширина хомута: 12 мм
- Максимальное сечение провода: 6 мм²
- При использовании металлорукава в ПВХ оболочке перед монтажом хомута заземления с металлорукава снимается изолирующий слой
- Применяются на объектах жилищного строительства, в газовой, нефтяной и химической промышленности

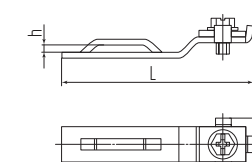

Наименование	Материал	Диапазон монтажа (мм)	Размеры (мм)			Упаковка (шт. в пакете)
			B	L	h	
УХЗ (INOX) (12–20) (Fortisflex)	нержавеющая сталь	12–20	18	58.5	3	50
УХЗ (INOX) (16–25) (Fortisflex)	нержавеющая сталь	16–25	18	58.5	3	50
УХЗ (INOX) (20–32) (Fortisflex)	нержавеющая сталь	20–32	18	58.5	3	50
УХЗ (INOX) (25–40) (Fortisflex)	нержавеющая сталь	25–40	18	58.5	3	50
УХЗ (INOX) (32–50) (Fortisflex)	нержавеющая сталь	32–50	18	58.5	3	50
УХЗ (INOX) (40–60) (Fortisflex)	нержавеющая сталь	40–60	18	58.5	3	50
УХЗ (INOX) (60–80) (Fortisflex)	нержавеющая сталь	60–80	18	58.5	3	10
УХЗ (INOX) (80–100) (Fortisflex)	нержавеющая сталь	80–100	18	58.5	3	10
УХЗ (INOX) (100–120) (Fortisflex)	нержавеющая сталь	100–120	18	58.5	3	10
УХЗ (INOX) (110–130) (Fortisflex)	нержавеющая сталь	110–130	18	58.5	3	10

Сводная таблица типоразмеров металлорукавов производства «Fortisflex»

Диаметр (мм)	Тип металлорукава:									
	● металлорукав без протяжки					● металлорукав со встроенной протяжкой				
	МГ-Пунг-LS «TITAN»	МГ «HEAVY DUTY»	МРПИНг «INOX»	МР «INOX»	РЗ-ЦХ					
∅ 6			●							
∅ 8			●							
∅ 10		●	●			●		●	●	
∅ 12		●	●			●		●	●	
∅ 15	●	●	●			●		●	●	●
∅ 16		●	●			●		●	●	●
∅ 18		●	●			●		●	●	●
∅ 20	●	●	●			●		●	●	●
∅ 22		●	●			●		●	●	●
∅ 25	●	●	●			●		●	●	●
∅ 32	●	●	●			●		●	●	●
∅ 38		●	●			●		●	●	●
∅ 50	●	●	●			●		●	●	●
∅ 60			●			●		●	●	●
∅ 75			●			●		●	●	●
∅ 100						●		●	●	●

Выбор крепежных скоб для монтажа металлорукава

МЕТАЛЛУРУКАВ	СМО / СМО-П / СМО (INOX)	СМД / СМД-П / СМД (INOX)	СМР / СМР(INOX)	СМП
Номинальный диаметр (мм)				
Ø 6	10-11	10-11	9-10	-
Ø 8	12-13	12-13	11-12	-
Ø 10	14-15	14-15	13-14	15-25
Ø 12	16-17	16-17	15-16	15-25
Ø 15	19-20	19-20	19-20	15-25
Ø 16	19-20	19-20	19-20	15-25
Ø 18	21-22	21-22	21-22	15-25
Ø 20	25-26	25-26	23-24	20-30
Ø 22	25-26	25-26	25-26	20-30
Ø 25	31-32	31-32	31-32	24-32
Ø 32	38-40	38-40	39-40	-
Ø 38	48-50	48-50	49-50	-
Ø 50	60-63	60-63	57-60	-



муфта вводная «металлоукав – коробка»
тип: BM



муфта соединительная латунная «труба – металлоукав»
тип: СТМ-Л



муфта вводная из нерж. стали «металлоукав – коробка»
тип: BM (INOX)



муфта соединительная «труба – металлоукав»
тип: СТМ(В)



ввод кабельный латунный для металлоукава
тип: BK-M-MP (INOX)



муфта соединительная «металлоукав – металлоукав»
тип: СММ



Фитинги
для ввода и соединения
металлоукава и труб

Вводные муфты для металлокава с трубной резьбой «G»

Тип: **BM**



- Для ввода металлокавов в корпуса щитового оборудования
- Материал: цинковый сплав
- Материал уплотнителя: полиэтилен
- Степень защиты: IP54
- Тип резьбы: G – трубная по EN 10226
- Температура эксплуатации: от -60 °C до +120 °C
- Технология производства: литье под давлением
- Совместимость: МРПИНГ, МРПИНГ «NORD»/«TERMO»/«DIESEL»/«INOX», МР «INOX», МГ «HEAVY DUTY», РЗ-ЦПнг-LS, РЗ-ЦХ

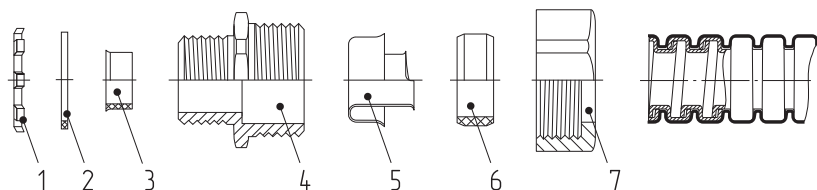
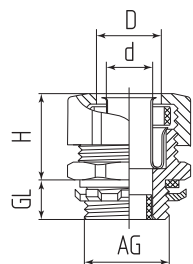

1 – Гайка заземляющая 3 – Втулка защитная 4 – Корпус 6 – Уплотнитель металлокава
 2 – Кольцо уплотнительное 5 – Оконцеватель металлокава 7 – Гайка накидная

Наименование	Цвет	Размеры (мм)					Рекомендованная перфорформа	Вводная резьба	Упаковка (шт. в пакете)
		d	D	AG	GL	H			
BM-10 (Fortisflex)	□	9.8	15.6	15.6	10.0	16.2	МПО-16.2 (КВТ)	G 3/8"	10
BM-12 (Fortisflex)	□	11.4	18.5	20.9	10.0	19.7	МПО-22.0 (КВТ)	G 1/2"	10
BM-15 (Fortisflex)	□	14.6	21.8	20.9	11.0	22.0	МПО-22.0 (КВТ)	G 1/2"	10
BM-20 (Fortisflex)	□	19.4	27.4	26.4	12.0	24.0	МПО-26.5 (КВТ)	G 3/4"	10
BM-25 (Fortisflex)	□	24.5	33.8	33.2	14.0	25.0	МПО-34.6 (КВТ)	G 1"	10
BM-32 (Fortisflex)	□	31.8	43.5	41.9	15.0	27.0	МПО-43.0 (КВТ)	G 1 1/4"	10
BM-38 (Fortisflex)	□	37.5	49.5	47.8	18.0	32.0	МПО-48.5 (КВТ)	G 1 1/2"	10
BM-50 (Fortisflex)	□	48.8	62.4	59.6	18.0	35.0	МПО-60.0 (КВТ)	G 2"	10
BM-60 (Fortisflex)	□	61.5	75.0	75.1	25.0	42.0	МПО-76.0 (КВТ)	G 2 1/2"	4
BM-75 (Fortisflex)	□	74.3	92.0	87.8	26.0	44.0	МПО-89.0 (КВТ)	G 3"	4
BM-100 (Fortisflex)	□	99.3	113.0	113.0	32.0	52.0	МПО-115.0 (КВТ)	G 4"	4

Вводные муфты для металлокава с метрической резьбой «M»

Тип: **BM-M**

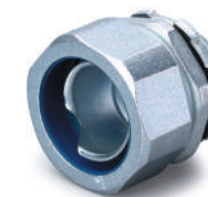

- Для ввода металлокавов в корпуса щитового оборудования
- Материал: цинковый сплав
- Материал уплотнителя: полиэтилен
- Степень защиты: IP54
- Тип резьбы: M – метрическая по EN 60423
- Температура эксплуатации: от -60 °C до +120 °C
- Технология производства: литье под давлением
- Совместимость: МРПИНГ, МРПИНГ «NORD»/«TERMO»/«DIESEL»/«INOX», МР «INOX», МГ «HEAVY DUTY», РЗ-ЦПнг-LS, РЗ-ЦХ

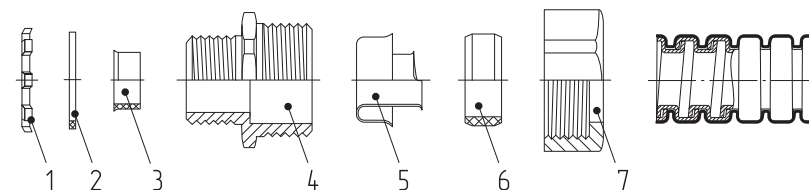
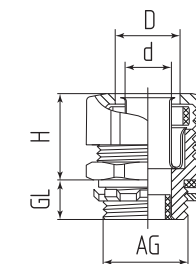

1 – Гайка заземляющая 3 – Втулка защитная 4 – Корпус 6 – Уплотнитель металлокава
 2 – Кольцо уплотнительное 5 – Оконцеватель металлокава 7 – Гайка накидная

Наименование	Цвет	Размеры (мм)					Рекомендованная перфорформа	Вводная резьба	Упаковка (шт. в пакете)
		d	D	AG	GL	H			
BM-10-M16 (Fortisflex)	□	9.8	15.6	16.0	10.0	16.2	МПО-16.2 (КВТ)	M16x1.5	10
BM-12-M20 (Fortisflex)	□	11.4	18.5	20.0	10.0	19.7	МПО-20.5 (КВТ)	M20x1.5	10
BM-15-M20 (Fortisflex)	□	14.6	21.8	20.0	11.0	22.0	МПО-20.5 (КВТ)	M20x1.5	10
BM-20-M25 (Fortisflex)	□	19.4	27.4	25.0	12.0	24.0	МПО-25.4 (КВТ)	M25x1.5	10
BM-25-M32 (Fortisflex)	□	24.5	33.8	32.0	14.0	25.0	МПО-32.5 (КВТ)	M32x1.5	10
BM-32-M40 (Fortisflex)	□	31.8	43.5	40.0	15.0	27.0	МПО-40.5 (КВТ)	M40x1.5	10
BM-38-M50 (Fortisflex)	□	37.5	49.5	50.0	18.0	32.0	МПО-50.5 (КВТ)	M50x1.5	10
BM-50-M63 (Fortisflex)	□	48.8	62.4	63.0	18.0	35.0	МПО-64.0 (КВТ)	M63x1.5	10
BM-60-M75 (Fortisflex)	□	61.5	75.0	75.0	25.0	42.0	МПО-76.0 (КВТ)	M75x2	4
BM-75-M90 (Fortisflex)	□	74.3	92.0	90.0	26.0	44.0	–	M90x2	4
BM-100-M110 (Fortisflex)	□	99.3	113.0	110.0	32.0	52.0	–	M110x2	4

Вводные муфты для металлокабеля с трубной резьбой «G»

Тип: РКН

- Для ввода металлокабеля в корпуса щитового оборудования
- Материал: цинковый сплав
- Материал уплотнителя: полиэтилен
- Степень защиты: IP54
- Тип резьбы: G – трубная по EN 10226
- Температура эксплуатации: от -60 °С до +120 °С
- Технология производства: литье под давлением
- Совместимость: МРПИНГ, МРПИНГ «NORD»/«TERMO»/«DIESEL»/«INOX», МР «INOX», МГ «HEAVY DUTY», РЗ-ЦПнг-LS, РЗ-ЦХ

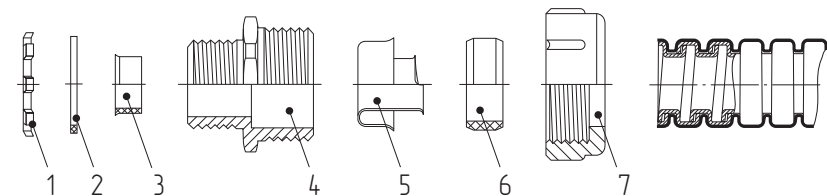
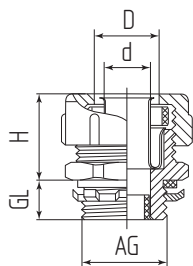

1 – Гайка заземляющая 3 – Втулка защитная 4 – Корпус 6 – Уплотнитель металлокабеля
2 – Кольцо уплотнительное 5 – Оконцеватель металлокабеля 7 – Гайка накидная

Вводные муфты для металлокабеля из латуни с метрической резьбой «M»

Тип: ВМ-Л

- Для ввода металлокабеля в корпуса щитового оборудования
- Материал: никелированная латунь
- Материал уплотнителя: силикон
- Степень защиты: IP67
- Тип резьбы: M – метрическая по EN 60423
- Температура эксплуатации: от -60 °С до +120 °С
- Технология производства: литье под давлением
- Совместимость: МРПИНГ, МРПИНГ «NORD»/«TERMO»/«DIESEL»/«INOX», МР «INOX», МГ «HEAVY DUTY», РЗ-ЦПнг-LS, РЗ-ЦХ

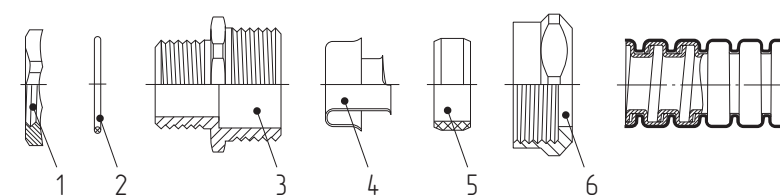
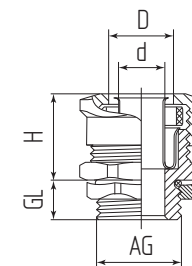

1 – Гайка заземляющая 3 – Корпус 5 – Уплотнитель металлокабеля
2 – Кольцо уплотнительное 4 – Оконцеватель металлокабеля 6 – Гайка накидная

Наименование	Цвет	Размеры (мм)					Рекомендованная перфорформа	Вводная резьба	Упаковка (шт. в пакете)
		d	D	AG	GL	H			
РКН-10 (Fortisflex)	□	10.3	16.0	15.6	10.0	16.2	МПО-16.2 (КВТ)	G 3/8"	10
РКН-12 (Fortisflex)	□	12.0	17.4	20.9	10.0	19.7	МПО-22.0 (КВТ)	G 1/2"	10
РКН-15 (Fortisflex)	□	14.6	22.2	20.9	11.0	22.0	МПО-22.0 (КВТ)	G 1/2"	10
РКН-20 (Fortisflex)	□	19.4	28.2	26.4	12.0	24.0	МПО-26.5 (КВТ)	G 3/4"	10
РКН-25 (Fortisflex)	□	24.5	34.0	33.2	14.0	25.0	МПО-34.6 (КВТ)	G 1"	10
РКН-32 (Fortisflex)	□	31.8	41.9	41.9	16.0	27.0	МПО-43.0 (КВТ)	G 1 1/4"	10
РКН-38 (Fortisflex)	□	37.5	49.0	47.8	16.0	32.0	МПО-48.5 (КВТ)	G 1 1/2"	10
РКН-50 (Fortisflex)	□	48.8	62.1	59.6	17.0	35.0	МПО-60.0 (КВТ)	G 2"	10
РКН-60 (Fortisflex)	□	62.3	76.8	75.1	21.0	42.0	МПО-76.0 (КВТ)	G 2 1/2"	4
РКН-75 (Fortisflex)	□	76.3	92.2	87.8	22.0	44.0	МПО-89.0 (КВТ)	G 3"	4
РКН-100 (Fortisflex)	□	99.1	116.3	113.0	27.0	52.0	МПО-115.0 (КВТ)	G 4"	4

Наименование	Цвет	Размеры (мм)					Рекомендованная перфорформа	Вводная резьба	Упаковка (шт. в пакете)
		d	D	AG	GL	H			
ВМ-Л-10-M16 (Fortisflex)	□	10.3	16.0	16.0	10.0	27.0	МПО-16.2 (КВТ)	M16x1.5	10
ВМ-Л-12-M16 (Fortisflex)	□	12.0	17.4	16.0	10.0	27.0	МПО-16.2 (КВТ)	M16x1.5	10
ВМ-Л-15-M16 (Fortisflex)	□	14.6	22.2	16.0	11.0	29.0	МПО-16.2 (КВТ)	M16x1.5	10
ВМ-Л-15-M20 (Fortisflex)	□	14.6	22.2	20.0	11.0	29.0	МПО-20.5 (КВТ)	M20x1.5	10
ВМ-Л-20-M20 (Fortisflex)	□	19.4	28.2	20.0	12.0	32.2	МПО-20.5 (КВТ)	M20x1.5	10
ВМ-Л-20-M25 (Fortisflex)	□	19.4	28.2	25.0	12.0	32.2	МПО-25.4 (КВТ)	M25x1.5	10
ВМ-Л-25-M25 (Fortisflex)	□	24.5	34.0	25.0	14.0	33.5	МПО-25.4 (КВТ)	M25x1.5	10
ВМ-Л-25-M32 (Fortisflex)	□	24.5	34.0	32.0	14.0	33.5	МПО-32.5 (КВТ)	M32x1.5	10
ВМ-Л-32-M40 (Fortisflex)	□	31.8	41.9	40.0	16.0	35.2	МПО-40.5 (КВТ)	M40x1.5	10

Вводные муфты для металлорукава из нержавеющей стали с трубной резьбой «G»

Тип: **BM (INOX)**

- Для ввода металлорукавов в корпуса щитового оборудования
- Материал: нержавеющая сталь AISI 301
- Степень защиты: IP66
- Тип резьбы: G – трубная по EN 10226
- Температура эксплуатации: от -60 °С до +120 °С
- Совместимость: МРПИНГ «INOX», МР «INOX», МРПИНГ, РЗ-ЦПНГ-LS, МРПИНГ «NORD»/«TERMO»/«DIESEL»/, МГ «HEAVY DUTY»

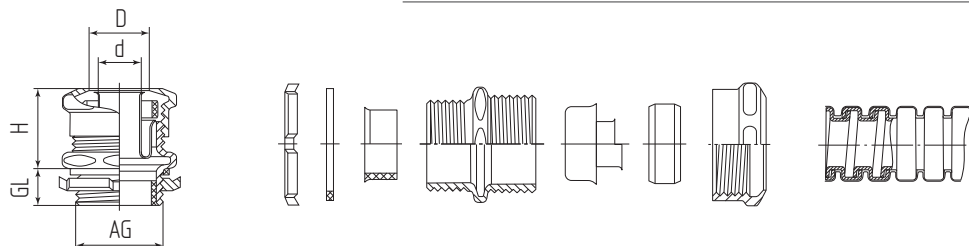

Наименование	Цвет	Размеры (мм)					Рекомендованная перфорформа	Вводная резьба	Упаковка (шт. в пакете)
		d	D	AG	GL	H			
BM (INOX)-15 (Fortisflex)	□	14.6	21.8	20.9	11	24.0	МПО-22.0 (КВТ)	G 1/2"	5
BM (INOX)-20 (Fortisflex)	□	19.4	27.4	26.4	12	26.0	МПО-26.5 (КВТ)	G 3/4"	5
BM (INOX)-25 (Fortisflex)	□	25.3	33.8	33.2	14	27.5	МПО-34.6 (КВТ)	G 1"	5
BM (INOX)-32 (Fortisflex)	□	32.6	43.5	41.9	15	30.0	МПО-43.0 (КВТ)	G 1 1/4"	2
BM (INOX)-38 (Fortisflex)	□	37.5	49.5	47.8	18	33.0	МПО-48.5 (КВТ)	G 1 1/2"	2
BM (INOX)-50 (Fortisflex)	□	48.8	62.4	59.6	18	34.0	МПО-60.0 (КВТ)	G 2"	2

Вводные муфты для усиленного металлорукава в ПВХ коже с трубной резьбой «G»

Тип: **ВМУ**

- Для ввода герметичного металлорукава МГ-ПУНГ «TITAN» в распределительные щиты, установочные коробки и промышленное оборудование
- Материал: цинковый сплав
- Степень защиты: IP68
- Тип резьбы: G – трубная по EN 10226
- Температура эксплуатации: от -60 °С до +120 °С
- Совместимость: металлорукав МГ-ПУНГ-LS «TITAN» (Fortisflex)

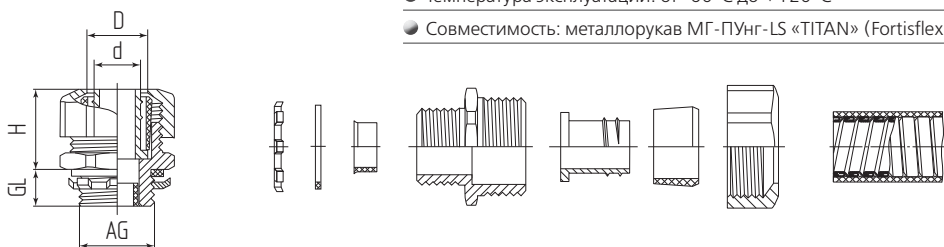

Наименование	Цвет	Размеры (мм)					Рекомендованная перфорформа	Вводная резьба	Упаковка (шт. в пакете)
		d	D	AG	GL	H			
ВМУ-15 (Fortisflex)	□	15.4	22.1	20.9	12.0	18.3	МПО-22.0 (КВТ)	G 1/2"	10
ВМУ-20 (Fortisflex)	□	20.0	27.5	26.4	12.0	19.3	МПО-26.5 (КВТ)	G 3/4"	10
ВМУ-25 (Fortisflex)	□	26.0	33.8	33.2	14.5	23.0	МПО-34.6 (КВТ)	G 1"	10
ВМУ-32 (Fortisflex)	□	34.1	45.0	41.9	16.0	24.3	МПО-43.0 (КВТ)	G 1 1/4"	10
ВМУ-50 (Fortisflex)	□	50.2	63.0	59.6	16.0	25.5	МПО-60.0 (КВТ)	G 2"	10

Вводные муфты для металлорукава с трубной резьбой «G»

Тип: **BM (90)**

- Для ввода металлорукавов в корпуса щитового оборудования
- Материал: цинковый сплав
- Степень защиты: IP54
- Тип резьбы: G – трубная по EN 10226
- Температура эксплуатации: от -60 °С до +120 °С
- Совместимость: МРПИНГ, МРПИНГ «NORD»/«TERMO»/«DIESEL»/«INOX», МР «INOX», МГ «HEAVY DUTY», РЗ-ЦПНГ-LS, РЗ-ЦХ

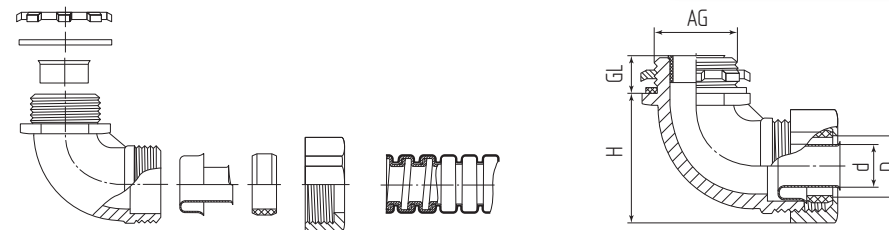

Наименование	Цвет	Размеры (мм)					Рекомендованная перфорформа	Вводная резьба	Упаковка (шт. в пакете)
		d	D	AG	GL	H			
BM (90)-15 (Fortisflex)	□	14.6	21.8	20.9	11	36.7	МПО-22.0 (КВТ)	G 1/2"	10
BM (90)-20 (Fortisflex)	□	19.4	27.4	26.4	12	45.3	МПО-26.5 (КВТ)	G 3/4"	10
BM (90)-25 (Fortisflex)	□	24.5	33.8	33.2	14	54.2	МПО-34.6 (КВТ)	G 1"	10
BM (90)-32 (Fortisflex)	□	31.8	43.5	41.9	15	64.0	МПО-43.0 (КВТ)	G 1 1/4"	10
BM (90)-38 (Fortisflex)	□	37.5	49.5	47.8	18	71.0	МПО-48.5 (КВТ)	G 1 1/2"	10
BM (90)-50 (Fortisflex)	□	48.8	62.4	59.6	18	86.7	МПО-60.0 (КВТ)	G 2"	10

Вводные муфты с крепежным хомутом для металлорукава и трубы с трубной резьбой «G»

Тип: **BT(X)**

- Для ввода трубы и металлорукава в распределительные щиты, установочные коробки и промышленное оборудование
- Материал: цинковый сплав
- Степень защиты: IP40
- Тип резьбы: G – трубная по EN 10226
- Температура эксплуатации: от -60 °С до +120 °С
- Совместимость: МРПИНГ, МРПИНГ «NORD»/«TERMO»/«DIESEL»/«INOX», МР «INOX», МГ «HEAVY DUTY», РЗ-ЦПНГ-LS, РЗ-ЦХ

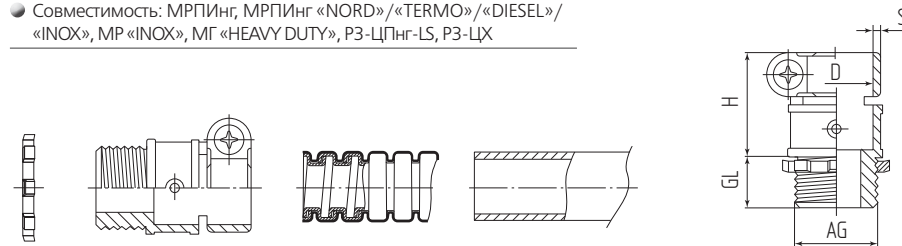

Наименование	Цвет	Размеры (мм)					Рекомендованная перфорформа	Размер трубы	Вводная резьба	Упаковка (шт. в пакете)
		D	S	AG	GL	H				
BT(X)-15 (Fortisflex)	□	19.5	2	20.9	10	24.8	МПО-22.0 (КВТ)	1/2"	G 1/2"	10
BT(X)-20 (Fortisflex)	□	25.5	2	26.4	10	26.6	МПО-26.5 (КВТ)	3/4"	G 3/4"	10
BT(X)-25 (Fortisflex)	□	32.7	2	33.2	12	30.2	МПО-34.6 (КВТ)	1"	G 1"	10
BT(X)-32 (Fortisflex)	□	43.2	2	41.9	14	31.5	МПО-43.0 (КВТ)	1 1/4"	G 1 1/4"	10

Вводные муфты для трубы с трубной резьбой «G»

Тип: АТК

- Для ввода трубы в распределительные щиты, установочные коробки и промышленное оборудование
- Материал: цинковый сплав
- Степень защиты: IP54
- Тип резьбы: G – трубная по EN 10226
- Температура эксплуатации: от -60 °С до +120 °С
- Тип соединения: цанговый



Наименование	Цвет	Размеры (мм)					Рекомендованная перфорформа	Вводная резьба	Упаковка (шт. в пакете)
		D	d	AG	GL	H			
АТК-15 (Fortisflex)	■	21.3	20.3–21.3	21.0	10.5	26.5	МПО-22.0 (КВТ)	G 1/2"	10
АТК-20 (Fortisflex)	■	27.3	25.4–27.3	26.4	11.0	27.5	МПО-26.5 (КВТ)	G 3/4"	10
АТК-25 (Fortisflex)	■	34.0	31.6–34.0	33.2	12.0	31.5	МПО-34.6 (КВТ)	G 1"	10
АТК-32 (Fortisflex)	■	42.6	41.3–42.6	41.9	14.0	33.0	МПО-43.0 (КВТ)	G 1 1/4"	10
АТК-38 (Fortisflex)	■	48.3	47.3–48.3	47.8	14.0	36.0	МПО-48.5 (КВТ)	G 1 1/2"	10
АТК-50 (Fortisflex)	■	60.9	60.0–60.9	59.6	17.5	40.0	МПО-60.0 (КВТ)	G 2"	10

Вводные муфты для металлорукава пластиковые

Тип: МВП

- Для ввода металлорукавов в корпуса щитового оборудования
- Материал: ПВХ
- Степень защиты: IP40
- Тип резьбы: G – трубная по EN 10226
- Температура эксплуатации: от -30 °С до +75 °С
- Совместимость: МРПИИнг, МРПИИнг «NORD»/«TERMO»/«DIESEL»/«INOX», МР «INOX», МГ «HEAVY DUTY», РЗ-ЦПнг-LS, РЗ-ЦХ

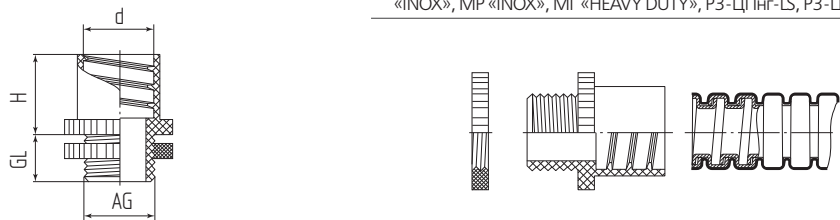

Наименование	Цвет	Размеры (мм)				Рекомендованная перфорформа	Вводная резьба	Упаковка (шт. в пакете)
		D	AG	GL	H			
МВП-10 (Fortisflex)	■	14.3	15.6	11.0	20.0	МПО-16.2 (КВТ)	G 1/2"	100
МВП-12 (Fortisflex)	■	17.0	20.9	11.0	20.0	МПО-22.0 (КВТ)	G 1/2"	100
МВП-15 (Fortisflex)	■	20.4	20.9	12.5	22.4	МПО-22.0 (КВТ)	G 1/2"	50
МВП-20 (Fortisflex)	■	25.5	26.4	14.0	22.9	МПО-26.5 (КВТ)	G 3/4"	50
МВП-25 (Fortisflex)	■	31.8	33.2	16.0	30.5	МПО-34.6 (КВТ)	G 1"	50
МВП-32 (Fortisflex)	■	39.2	41.9	17.5	31.0	МПО-43.0 (КВТ)	G 1 1/4"	50
МВП-38 (Fortisflex)	■	47.6	47.8	19.5	36.7	МПО-48.5 (КВТ)	G 1 1/2"	30
МВП-50 (Fortisflex)	■	60.6	59.6	25.0	45.7	МПО-60.0 (КВТ)	G 2"	15

Оконцеватели защитные для металлорукава

Тип: ОЗМ

- Для окантования металлорукавов и защиты изоляции кабелей и проводов от механических повреждений об острые края металлорукава
- Материал: оцинкованная сталь
- Температура эксплуатации: от -60 °С до +120 °С
- Совместимость: МРПИИнг, МРПИИнг «NORD»/«TERMO»/«DIESEL»/«INOX», МР «INOX», МГ «HEAVY DUTY», РЗ-ЦПнг-LS, РЗ-ЦХ



Наименование	Цвет	Номинальный диаметр металлорукава (мм)	Размеры (мм)		Упаковка (шт. в пакете)
			d	D	
ОЗМ-10 (Fortisflex)	■	10	9.8	18.0	100
ОЗМ-12 (Fortisflex)	■	12	11.4	20.1	100
ОЗМ-15 (Fortisflex)	■	15	14.6	24.1	100
ОЗМ-20 (Fortisflex)	■	20	19.4	30.0	100
ОЗМ-25 (Fortisflex)	■	25	24.5	35.2	100
ОЗМ-32 (Fortisflex)	■	32	31.8	45.9	100
ОЗМ-38 (Fortisflex)	■	38	37.5	50.5	100
ОЗМ-50 (Fortisflex)	■	50	48.8	64.0	100

Втулки трубные

Тип: В

- Для защиты изоляции проводов и кабелей от механических повреждений об острые края торцов труб, отверстий ввода-вывода в щитовом оборудовании
- Материал: полипропилен
- Температура эксплуатации: от -40 °С до +75 °С
- Закрывают неровные края отверстия при прохождении проводов и кабелей через стену, обеспечивая надежную защиту и эстетичный вид

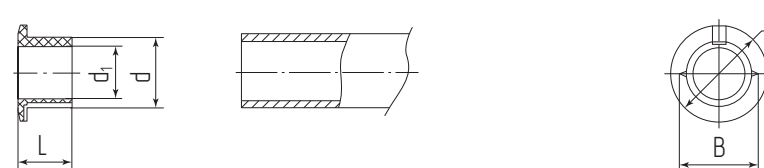
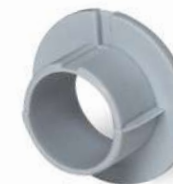

Наименование	Цвет	Размеры (мм)					Упаковка (шт. в пакете)
		d	d1	D	B	L	
В-17 (Fortisflex)	■	13.8	12.0	22.0	17	10	1 000
В-22 (Fortisflex)	■	19.5	17.3	28.1	22	10	500
В-28 (Fortisflex)	■	25.4	22.0	33.0	28	15	250
В-42 (Fortisflex)	■	34.0	31.0	48.8	42	20	150
В-54 (Fortisflex)	■	51.0	47.9	61.4	54	25	70
В-69 (Fortisflex)	■	65.1	61.4	76.7	69	30	40
В-82 (Fortisflex)	■	77.9	74.0	90.5	82	30	30

Соединительные муфты «труба-металлорукав» из нержавеющей стали с трубной резьбой «G»
Тип: СТМ-Р (INOX)



- Для соединения металлорукава с трубой
- Материал: нержавеющая сталь AISI 301
- Степень защиты: IP66
- Тип резьбы: G – трубная по EN 10226
- Температура эксплуатации: от -60°C до +120°C
- Совместимость: МРПИНГ «INOX», МР «INOX», МРПИНГ, РЗ-ЦПНГ-LS, МРПИНГ «NORD»/«TERMO»/«DIESEL»/, МГ «HEAVY DUTY»

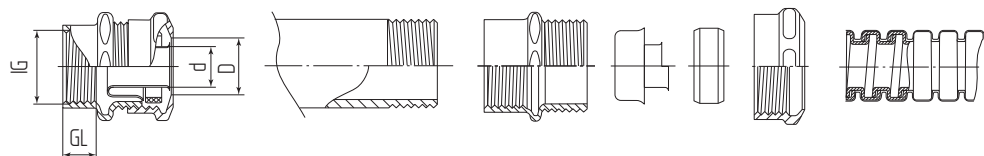

Наименование	Цвет	Размеры (мм)				Резьба	Упаковка (шт. в пакете)
		d	D	IG	GL		
СТМ-Р (INOX)-15 (Fortisflex)	□	14.6	21.8	19.4	13	G 1/2"	5
СТМ-Р (INOX)-20 (Fortisflex)	□	19.4	27.4	24.8	13	G 3/4"	5
СТМ-Р (INOX)-25 (Fortisflex)	□	24.5	33.8	31.6	13	G 1"	5
СТМ-Р (INOX)-32 (Fortisflex)	□	32.6	43.5	40.3	14	G 1 1/4"	2
СТМ-Р (INOX)-38 (Fortisflex)	□	37.5	49.5	45.8	16	G 1 1/2"	2
СТМ-Р (INOX)-50 (Fortisflex)	□	48.8	62.4	58.0	19	G 2"	2

Соединительные муфты резьбовые «труба-металлорукав» с трубной резьбой «G»
Тип: СТМ(Р)



- Для соединения металлорукава с трубой
- Материал: цинковый сплав
- Степень защиты: IP54
- Тип резьбы: G – трубная по EN 10226
- Температура эксплуатации: от -60°C до +120°C
- Совместимость: МРПИНГ, МРПИНГ «NORD»/«TERMO»/«DIESEL»/«INOX», МР «INOX», МГ «HEAVY DUTY», РЗ-ЦПНГ-LS, РЗ-ЦХ

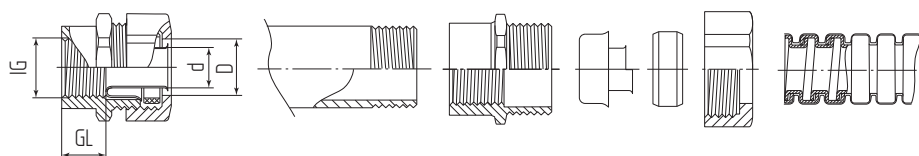

Наименование	Цвет	Размеры (мм)				Резьба	Упаковка (шт. в пакете)
		d	D	IG	GL		
СТМ(Р)-15 (Fortisflex)	□	14.6	21.8	19.4	13	G 1/2"	10
СТМ(Р)-20 (Fortisflex)	□	19.4	27.4	24.8	13	G 3/4"	10
СТМ(Р)-25 (Fortisflex)	□	24.5	33.8	31.6	13	G 1"	10
СТМ(Р)-32 (Fortisflex)	□	31.8	43.5	40.3	14	G 1 1/4"	10
СТМ(Р)-38 (Fortisflex)	□	37.5	49.5	45.8	16	G 1 1/2"	10
СТМ(Р)-50 (Fortisflex)	□	48.8	62.4	58.0	19	G 2"	10

Соединительные муфты «труба-металлорукав» из латуни с трубной резьбой «G»
Тип: СТМ-Л



- Для соединения металлорукава с трубой
- Материал: никелированная латунь
- Материал уплотнителя: силикон
- Степень защиты: IP67
- Температура эксплуатации: от -60°C до +120°C
- Совместимость: МРПИНГ, МРПИНГ «NORD»/«TERMO»/«DIESEL»/«INOX», МР «INOX», МГ «HEAVY DUTY», РЗ-ЦПНГ-LS

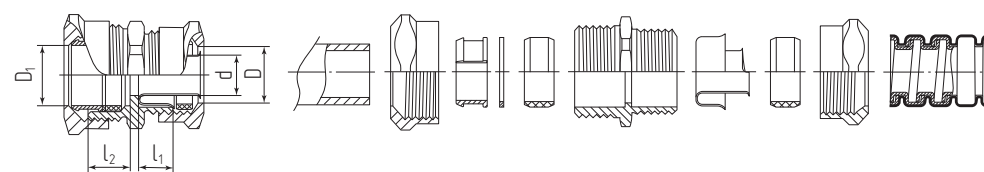

Наименование	Цвет	Размеры (мм)					Размер трубы	Упаковка (шт. в пакете)
		d	D	D1	l1	l2		
СТМ-Л-15 (Fortisflex)	□	14.6	21.8	21.6	10.5	13.5	G 1/2"	10
СТМ-Л-20 (Fortisflex)	□	19.4	27.4	27.6	10.5	15.0	G 3/4"	10
СТМ-Л-25 (Fortisflex)	□	24.5	33.8	34.0	12.2	16.0	G 1"	10
СТМ-Л-32 (Fortisflex)	□	31.8	43.5	42.8	12.2	16.2	G 1 1/4"	10
СТМ-Л-38 (Fortisflex)	□	37.5	49.5	51.5	14.3	19.5	G 1 1/2"	10

Соединительные муфты винтовые «труба-металлорукав»
Тип: СТМ(В)



- Для соединения металлорукава с трубой
- Материал: цинковый сплав
- Степень защиты: IP40
- Температура эксплуатации: от -60°C до +120°C
- Совместимость: МРПИНГ, МРПИНГ «NORD»/«TERMO»/«DIESEL»/«INOX», МР «INOX», МГ «HEAVY DUTY», РЗ-ЦПНГ-LS, РЗ-ЦХ

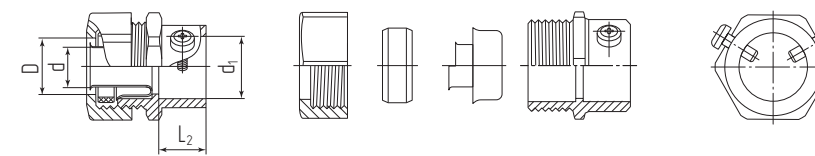

Наименование	Цвет	Размеры (мм)				Количество винтов	Размер трубы	Упаковка (шт. в пакете)
		d	D	d1	L2			
СТМ(В)-15 (Fortisflex)	□	14.6	21.8	19.5	12.0	1	G 1/2"	10
СТМ(В)-20 (Fortisflex)	□	19.4	27.4	26.0	15.0	1	G 3/4"	10
СТМ(В)-25 (Fortisflex)	□	24.5	33.8	32.4	17.0	2	G 1"	10
СТМ(В)-32 (Fortisflex)	□	31.8	43.5	38.6	20.5	2	G 1 1/4"	10

Соединительные муфты «металлорукав-металлорукав»

Тип: **CMM**



- Для соединения двух отрезков металлорукава
- Материал: цинковый сплав
- Степень защиты: IP54
- Температура эксплуатации: от -60 °С до +120 °С
- Совместимость: МРПИНг, МРПИНг «NORD»/«TERMO»/«DIESEL»/«INOX», МР «INOX», МГ «HEAVY DUTY», РЗ-ЦПнг-LS, РЗ-ЦХ

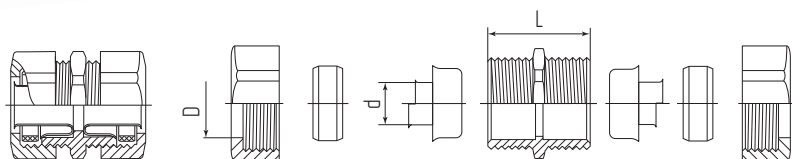

Наименование	Цвет	Размеры (мм)			Упаковка (шт. в пакете)
		d	D	L	
CMM-15 (Fortisflex)	□	14.6	21.8	22	10
CMM-20 (Fortisflex)	□	19.4	27.4	26	10
CMM-25 (Fortisflex)	□	24.5	33.8	30	10
CMM-32 (Fortisflex)	□	31.8	43.5	32	10
CMM-38 (Fortisflex)	□	37.5	49.5	32	10
CMM-50 (Fortisflex)	□	48.8	62.4	37	10

Соединительные муфты «труба-металлорукав»

Тип: **CTM**



- Для соединения металлорукава с металлической трубой
- Материал: цинковый сплав
- Степень защиты: IP54
- Температура эксплуатации: от -60 °С до +120 °С
- Совместимость: МРПИНг, МРПИНг «NORD»/«TERMO»/«DIESEL»/«INOX», МР «INOX», МГ «HEAVY DUTY», РЗ-ЦПнг-LS, РЗ-ЦХ

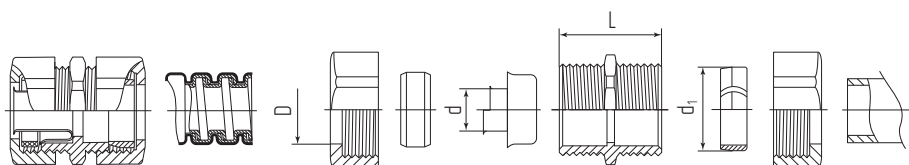

Наименование	Цвет	Размеры (мм)				Размер трубы	Упаковка (шт. в пакете)
		d	D	d1	L		
CTM-15 (Fortisflex)	□	14.6	21.8	19.5-21.5	25	1/2"	10
CTM-20 (Fortisflex)	□	19.4	27.4	25.0-26.7	26	3/4"	10
CTM-25 (Fortisflex)	□	24.5	33.8	32.1-33.8	28	1"	10
CTM-32 (Fortisflex)	□	31.8	43.5	40.5-42.5	32	1 1/4"	10
CTM-38 (Fortisflex)	□	37.5	49.5	46.0-48.5	32	1 1/2"	10
CTM-50 (Fortisflex)	□	48.8	62.4	57.3-60.3	38	2"	10

Соединительные муфты «труба-труба»

Тип: **АТТ**



- Для соединения трубы с трубой
- Материал: цинковый сплав
- Степень защиты: IP54
- Тип соединения: цанговый
- Температура эксплуатации: от -60 °С до +120 °С

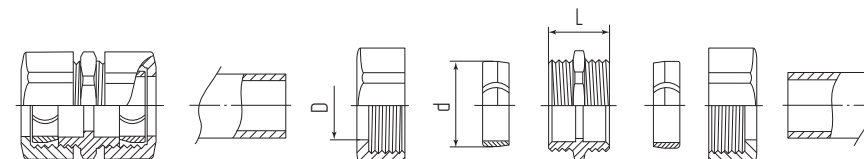

Наименование	Цвет	Размеры (мм)			Размер трубы	Упаковка (шт. в пакете)
		d	D	L		
АТТ-15 (Fortisflex)	□	20.3-21.3	21.3	29.3	1/2"	10
АТТ-20 (Fortisflex)	□	25.4-27.3	27.3	27.6	3/4"	10
АТТ-25 (Fortisflex)	□	31.6-34.0	34.0	31.6	1"	10
АТТ-32 (Fortisflex)	□	41.3-42.6	42.6	33.8	1 1/4"	10
АТТ-38 (Fortisflex)	□	47.3-48.3	48.3	36.6	1 1/2"	10
АТТ-50 (Fortisflex)	□	60.0-60.9	60.9	38.9	2"	10

Диаметры стальных труб (ГОСТ 3262-75), используемых при монтаже кабельных линий

Условный проход*		Наружный диаметр (мм)	Легкие трубы		Обыкновенные трубы		Усиленные трубы	
дюймы	мм		толщина стенки (мм)	внутренний диаметр (мм)	толщина стенки (мм)	внутренний диаметр (мм)	толщина стенки (мм)	внутренний диаметр (мм)
1/4	8	13.5	2.0	9.5	2.2	9.1	2.8	7.9
3/8	10	17.0	2.0	13.0	2.2	12.6	2.8	11.4
1/2	15	21.3	2.5	16.3	2.7	15.9	3.2	14.9
3/4	20	26.8	2.5	21.8	2.8	21.2	3.2	20.4
1	25	33.5	2.8	27.9	3.2	27.1	4.0	25.5
1 1/4	32	42.3	2.8	36.7	3.2	35.9	4.0	34.3
1 1/2	40	48.0	3.0	42.0	3.5	41.0	4.0	40.0
2	50	60.0	3.0	54.0	3.5	53.0	4.5	51.0
2 1/2	70	75.5	3.2	69.1	4.0	67.5	4.5	66.5
3	80	88.5	3.5	81.5	4.0	80.5	4.5	79.5
3 1/2	90	101.3	3.5	94.3	4.0	93.3	4.5	92.3
4	100	114.0	4.0	106.0	4.5	105.0	5.0	104.0

* В наименовании стальных труб указывается условный проход (внутренний диаметр) в дюймах, а в наименовании металлорукавов – в миллиметрах

Подбор фитингов для металлоукава производства «FORTISFLEX»

МЕТАЛЛУКАВА					
	БК-М-МР	БК-М-МР (INOX)	РКН	ВМ	ВМ-М
	Металлоукава – коробка	Металлоукава – коробка	Металлоукава – коробка	Металлоукава – коробка	Металлоукава – коробка
Ø 10	БК-М12(4-8 мм)-МР10 (Арт. 87943) БК-М16(4-8 мм)-МР10 (Арт. 87944)	БК-М16(4-8мм)-МР10 (INOX) (Арт. 88167)	РКН-10 (Арт. 87889)	ВМ-10 (Арт. 61367)	ВМ-М-10 (Арт. 88904)
Ø 12	БК-М16(4-8 мм)-МР12 (Арт. 87945)	–	РКН-12 (Арт. 87890)	ВМ-12 (Арт. 61368)	ВМ-М-12 (Арт. 88905)
Ø 15	БК-М16(6-12 мм)-МР15 (Арт. 87946) БК-М20(6-12 мм)-МР15 (Арт. 87947) БК-М25(6-12 мм)-МР15 (Арт. 89105)	БК-М16(6-12мм)-МР15 (INOX) (Арт. 89110) БК-М20(6-12мм)-МР15 (INOX) (Арт. 88168)	РКН-15 (Арт. 87891)	ВМ-15 (Арт. 61369)	ВМ-М-15 (Арт. 88906)
Ø 16	БК-М16(6-12 мм)-МР15 (Арт. 87946) БК-М20(6-12 мм)-МР15 (Арт. 87947) БК-М25(6-12 мм)-МР15 (Арт. 89105)	БК-М16(6-12мм)-МР15 (INOX) (Арт. 89110) БК-М20(6-12мм)-МР15 (INOX) (Арт. 88168)	РКН-15 (Арт. 87891)	ВМ-15 (Арт. 61369)	ВМ-М-15 (Арт. 88906)
Ø 20	БК-М20(8-16 мм)-МР20 (Арт. 87948) БК-М25(8-16 мм)-МР20 (Арт. 87950) БК-М25(13-18 мм)-МР20 (Арт. 89196) БК-М32(8-16 мм)-МР20 (Арт. 89106)	БК-М20(8-16мм)-МР20 (INOX) (Арт. 88169) БК-М25(8-16мм)-МР20 (INOX) (Арт. 89111) БК-М25(13-18мм)-МР20 (INOX) (Арт. 89112)	РКН-20 (Арт. 87892)	ВМ-20 (Арт. 61370)	ВМ-М-20 (Арт. 88907)
Ø 25	БК-М25(13-18 мм)-МР25 (Арт. 87951) БК-М32(13-18 мм)-МР25 (Арт. 89107) БК-М32(16-25 мм)-МР25 (Арт. 87953)	БК-М25(13-18мм)-МР25 (INOX) (Арт. 88170) БК-М32(16-25мм)-МР25 (INOX) (Арт. 89113)	РКН-25 (Арт. 87893)	ВМ-25 (Арт. 61371)	ВМ-М-25 (Арт. 88908)
Ø 32	БК-М32(16-25 мм)-МР32 (Арт. 87954)	БК-М32(16-25мм)-МР32 (INOX) (Арт. 88171)	РКН-32 (Арт. 87894)	ВМ-32 (Арт. 61372)	ВМ-М-32 (Арт. 88909)
Ø 38	БК-М40(22-30 мм)-МР38 (Арт. 87955)	–	РКН-38 (Арт. 87895)	ВМ-38 (Арт. 61374)	ВМ-М-38 (Арт. 88910)
Ø 50	БК-М50(30-38 мм)-МР50 (Арт. 89108) БК-М63(36-44 мм)-МР50 (Арт. 89109)	–	РКН-50 (Арт. 87896)	ВМ-50 (Арт. 61375)	ВМ-М-50 (Арт. 88911)
Ø 60	–	–	РКН-60 (Арт. 87897)	ВМ-60 (Арт. 61376)	ВМ-М-60 (Арт. 88912)
Ø 75	–	–	РКН-75 (Арт. 87898)	ВМ-75 (Арт. 61377)	ВМ-М-75 (Арт. 88913)
Ø 100	–	–	РКН-100 (Арт. 87899)	ВМ-100 (Арт. 61378)	ВМ-М-100 (Арт. 88915)

Подбор фитингов для металлоукава производства «FORTISFLEX»

МЕТАЛЛУКАВА					
	ВМ-Л	ВМ (INOX)	ВМ (90°)	ВМУ	МВП
	Металлоукава – коробка	Металлоукава – коробка	Металлоукава – коробка	Металлоукава – коробка	Металлоукава – коробка
Ø 10	ВМ-Л-10-М16 (Арт. 88853)	–	–	–	МВП-10 (Арт. 49644)
Ø 12	ВМ-Л-12-М16 (Арт. 88854)	–	–	–	МВП-12 (Арт. 49645)
Ø 15	ВМ-Л-15-М16 (Арт. 88855) ВМ-Л-15-М20 (Арт. 88856)	ВМ (INOX)-15 (Арт. 83754)	ВМ (90°)-15 (Арт. 61379)	ВМУ-15 (Арт. 61392)	МВП-15 (Арт. 49646)
Ø 16	ВМ-Л-15-М16 (Арт. 88855) ВМ-Л-15-М20 (Арт. 88856)	ВМ (INOX)-15 (Арт. 83754)	ВМ (90°)-15 (Арт. 61379)	ВМУ-15 (Арт. 61392)	МВП-15 (Арт. 49646)
Ø 20	ВМ-Л-20-М20 (Арт. 88857) ВМ-Л-20-М25 (Арт. 88858)	ВМ (INOX)-20 (Арт. 83755)	ВМ (90°)-20 (Арт. 61380)	ВМУ-20 (Арт. 61393)	МВП-20 (Арт. 49647)
Ø 25	ВМ-Л-25-М25 (Арт. 88859) ВМ-Л-25-М32 (Арт. 88860)	ВМ (INOX)-25 (Арт. 83756)	ВМ (90°)-25 (Арт. 61381)	ВМУ-25 (Арт. 61394)	МВП-25 (Арт. 49649)
Ø 32	ВМ-Л-32-М40 (Арт. 88861)	ВМ (INOX)-32 (Арт. 83757)	ВМ (90°)-32 (Арт. 61382)	ВМУ-32 (Арт. 61395)	МВП-32 (Арт. 49650)
Ø 38	–	ВМ (INOX)-38 (Арт. 83758)	ВМ (90°)-38 (Арт. 61383)	–	МВП-38 (Арт. 49651)
Ø 50	–	ВМ (INOX)-50 (Арт. 83759)	ВМ (90°)-50 (Арт. 61384)	ВМУ-50 (Арт. 61396)	МВП-50 (Арт. 49652)
Ø 60	–	–	–	–	–
Ø 75	–	–	–	–	–
Ø 100	–	–	–	–	–



Подбор фитингов для металлокава производства «FORTISFLEX»

Подбор фитингов для металлокава производства «FORTISFLEX»

МЕТАЛЛОКАВА					
	BT(X)	CTM(P)	CTM-P (INOX)	CTM	ATK
	Металлокава – труба	Металлокава – труба	Металлокава – труба	Металлокава – труба (цанга)	Труба (цанга) – коробка
Ø 10	-	-	-	-	-
Ø 12	-	-	-	-	-
Ø 15	BT(X)-15 (Арт. 61385)	CTM(P)-15 (Арт. 61409)	CTM-P (INOX)-15 (Арт. 83761)	CTM-15 (Арт. 61403)	ATK-15 (Арт. 92324)
Ø 16	BT(X)-15 (Арт. 61385)	CTM(P)-15 (Арт. 61409)	CTM-P (INOX)-15 (Арт. 83761)	CTM-15 (Арт. 61403)	ATK-15 (Арт. 92324)
Ø 20	BT(X)-20 (Арт. 61386)	CTM(P)-20 (Арт. 61410)	CTM-P (INOX)-20 (Арт. 83762)	CTM-20 (Арт. 61404)	ATK-20 (Арт. 92325)
Ø 25	BT(X)-25 (Арт. 61387)	CTM(P)-25 (Арт. 61411)	CTM-P (INOX)-25 (Арт. 83763)	CTM-25 (Арт. 61405)	ATK-25 (Арт. 92326)
Ø 32	BT(X)-32 (Арт. 61388)	CTM(P)-32 (Арт. 61412)	CTM-P (INOX)-32 (Арт. 83764)	CTM-32 (Арт. 61406)	ATK-32 (Арт. 92327)
Ø 38	BT(X)-38 (Арт. 61389)	CTM(P)-38 (Арт. 61413)	CTM-P (INOX)-38 (Арт. 83765)	CTM-38 (Арт. 61407)	ATK-38 (Арт. 92328)
Ø 50	BT(X)-50 (Арт. 61390)	CTM(P)-50 (Арт. 61414)	CTM-P (INOX)-50 (Арт. 83766)	CTM-50 (Арт. 61408)	ATK-50 (Арт. 92329)
Ø 60	-	-	-	-	-
Ø 75	-	-	-	-	-
Ø 100	-	-	-	-	-

МЕТАЛЛОКАВА					
	ATT	CMM	CTM(B)	O3M	CTM-L
	Труба – труба (цанга)	Металлокава – металлокава	Металлокава – труба (винты)	Оконцеватель – металлокава	Металлокава – труба
Ø 10	-	-	-	O3M-10 (Арт. 68403)	-
Ø 12	-	-	-	O3M-12 (Арт. 68404)	-
Ø 15	ATT-15 (Арт. 92318)	CMM-15 (Арт. 61397)	CTM(B)-15 (Арт. 63603)	O3M-15 (Арт. 68405)	CTM-L-15 (Арт. 88862)
Ø 16	ATT-15 (Арт. 92318)	CMM-15 (Арт. 61397)	CTM(B)-15 (Арт. 63603)	O3M-15 (Арт. 68405)	CTM-L-15 (Арт. 88862)
Ø 20	ATT-20 (Арт. 92319)	CMM-20 (Арт. 61398)	CTM(B)-20 (Арт. 63604)	O3M-20 (Арт. 68406)	CTM-L-20 (Арт. 88863)
Ø 25	ATT-25 (Арт. 92320)	CMM-25 (Арт. 61399)	CTM(B)-25 (Арт. 63606)	O3M-25 (Арт. 68407)	CTM-L-25 (Арт. 88864)
Ø 32	ATT-32 (Арт. 92321)	CMM-32 (Арт. 61400)	CTM(B)-32 (Арт. 63605)	O3M-32 (Арт. 68408)	CTM-L-32 (Арт. 88865)
Ø 38	ATT-38 (Арт. 92322)	CMM-38 (Арт. 61401)	-	O3M-38 (Арт. 68409)	CTM-L-38 (Арт. 88866)
Ø 50	ATT-50 (Арт. 92323)	CMM-50 (Арт. 61402)	-	O3M-50 (Арт. 68410)	-
Ø 60	-	-	-	-	-
Ø 75	-	-	-	-	-
Ø 100	-	-	-	-	-

Коробки распределительные проходные

Тип: КРВ

- Для соединения кабельных линий, проложенных в металлокавае или трубе, с возможностью последующего обслуживания мест контактных соединений
- Материал: алюминиевый сплав, порошковое покрытие
- Температура эксплуатации: от -55 °С до +85 °С
- Степень защиты: IP65
- Компактные размеры, плавные и обтекаемые линии корпуса
- Совместимость с фитингами Fortisflex: ВМ, ВМ (INOX), ВМУ, ВМ (90), ВТ(Х), МВП

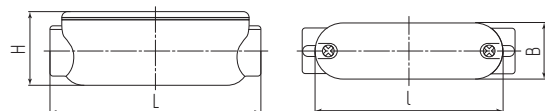

Наименование	Цвет	Размеры (мм)				Вводная резьба	Вес (г)
		В	L ₂	L	H		
КРВ 15 (Fortisflex)	■	33.9	98.6	120.0	43.0	G 1/2"	109
КРВ 20 (Fortisflex)	■	38.7	117.6	137.0	48.9	G 3/4"	146
КРВ 25 (Fortisflex)	■	46.0	136.0	164.5	56.4	G 1"	245
КРВ 32 (Fortisflex)	■	64.3	184.3	205.8	71.7	G 1 1/4"	403

Коробки распределительные Т-образные

Тип: КРВ-Т

- Для соединения кабельных линий, проложенных в металлокавае или трубе, с возможностью последующего обслуживания мест контактных соединений
- Материал: алюминиевый сплав, порошковое покрытие
- Температура эксплуатации: от -55 °С до +85 °С
- Степень защиты: IP65
- Компактные размеры, плавные и обтекаемые линии корпуса
- Совместимость с фитингами Fortisflex: ВМ, ВМ (INOX), ВМУ, ВМ (90), ВТ(Х), МВП

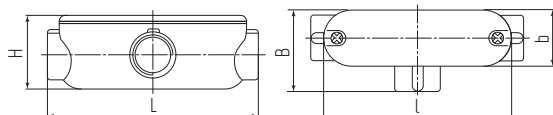

Наименование	Цвет	Размеры (мм)					Вводная резьба	Вес (г)
		W	B	L ₂	L	H		
КРВ-Т 15 (Fortisflex)	■	52.3	33.9	98.6	120.3	43.0	G 1/2"	121
КРВ-Т 20 (Fortisflex)	■	55.9	38.7	117.6	137.0	48.9	G 3/4"	159
КРВ-Т 25 (Fortisflex)	■	67.5	46.0	136.0	164.5	56.4	G 1"	263
КРВ-Т 32 (Fortisflex)	■	83.2	64.3	184.3	205.8	71.7	G 1 1/4"	451



Крепеж для металлокава, труб и кабелей

Скобы однолапковые из оцинкованной стали

Тип: СМО



- Для прокладки металлорукавов, стальных и полимерных труб
- Материал: оцинкованная сталь
- Ребро жесткости, проходящее по арочному изгибу скобы, существенно увеличивает допустимые нагрузки
- Пазы под крепежный винт продольной конфигурации предполагают возможность смещения скобы без полного демонтажа

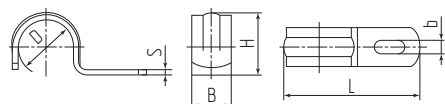

ОЦИНКОВАННАЯ СТАЛЬ

Наименование	Цвет	Диаметр кабеля (мм)	Размеры (мм)						Упаковка (шт. в пакете)
			D	L	B	H	b	S	
СМО 8-9 (Fortisflex)	□	8-9	9.2	23.0	10	8.0	4.0	0.8	100
СМО 10-11 (Fortisflex)	□	10-11	11.2	25.5	10	10.0	4.0	0.8	100
СМО 12-13 (Fortisflex)	□	12-13	13.2	28.5	10	12.0	5.0	0.8	100
СМО 14-15 (Fortisflex)	□	14-15	15.2	31.0	10	13.5	5.0	1.0	100
СМО 16-17 (Fortisflex)	□	16-17	17.2	32.5	10	16.0	5.0	1.0	100
СМО 19-20 (Fortisflex)	□	19-20	20.2	36.0	12	18.5	5.0	1.0	100
СМО 21-22 (Fortisflex)	□	21-22	22.2	37.0	12	20.5	5.0	1.0	100
СМО 25-26 (Fortisflex)	□	25-26	26.2	44.5	12	24.0	6.0	1.0	100
СМО 31-32 (Fortisflex)	□	31-32	32.5	51.5	14	30.0	6.0	1.2	50
СМО 38-40 (Fortisflex)	□	38-40	40.5	59.5	14	37.0	6.0	1.2	50
СМО 48-50 (Fortisflex)	□	48-50	51.2	76.4	16	47.0	6.0	1.8	50
СМО 60-63 (Fortisflex)	□	60-63	64.5	89.5	16	58.5	6.0	1.8	50

Скобы однолапковые из оцинкованной стали с полимерным покрытием

Тип: СМО-П



- Для прокладки и крепежа кабельных линий, металлорукавов в ПВХ изоляции, полимерных и стальных труб
- Материал: оцинкованная сталь
- Покрытие: полиолефин
- Благодаря изолирующему покрытию скобы не повреждают оболочку и изоляцию кабелей
- Рекомендованы для монтажа открыто проложенных кабелей и проводов, а также металлорукавов в ПВХ изоляции

Наименование	Цвет	Диаметр кабеля (мм)	Размеры (мм)						Упаковка (шт. в пакете)
			D	L	B	H	b	S	
СМО-П 12-13 (Fortisflex)	■	12-13	13.2	28	10	11.5	5.0	0.8	100
СМО-П 14-15 (Fortisflex)	■	14-15	15.2	30	10	13.5	5.0	0.8	100
СМО-П 16-17 (Fortisflex)	■	16-17	17.2	32	10	15.5	5.0	0.8	100
СМО-П 19-20 (Fortisflex)	■	19-20	20.2	35	12	18.5	5.0	0.8	100
СМО-П 21-22 (Fortisflex)	■	21-22	22.2	37	12	20.5	5.0	0.8	100
СМО-П 25-26 (Fortisflex)	■	25-26	26.2	44	12	24.0	6.0	1.0	100
СМО-П 31-32 (Fortisflex)	■	31-32	32.5	51	14	30.0	6.0	1.2	50
СМО-П 38-40 (Fortisflex)	■	38-40	40.5	59	14	37.0	6.0	1.2	50
СМО-П 48-50 (Fortisflex)	■	48-50	50.5	76	16	47.0	6.0	1.8	50
СМО-П 60-63 (Fortisflex)	■	60-63	63.5	89	16	59.0	6.0	1.8	50

Скобы двухлапковые из оцинкованной стали

Тип: СМД



- Для прокладки металлорукавов, стальных и полимерных труб
- Материал: оцинкованная сталь
- Ребро жесткости, проходящее по арочному изгибу скобы, существенно увеличивает допустимые нагрузки
- Пазы под крепежный винт продольной конфигурации предполагают возможность смещения скобы без полного демонтажа

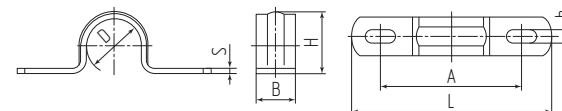

ОЦИНКОВАННАЯ СТАЛЬ

Наименование	Цвет	Диаметр кабеля (мм)	Размеры (мм)						Упаковка (шт. в пакете)	
			D	L	A	B	H	b		S
СМД 8-9 (Fortisflex)	□	8-9	9.2	35.0	24.0	10	7.5	4.0	0.8	100
СМД 10-11 (Fortisflex)	□	10-11	11.2	38.5	26.0	10	9.5	4.0	0.8	100
СМД 12-13 (Fortisflex)	□	12-13	13.2	41.0	28.5	10	12.0	5.0	0.8	100
СМД 14-15 (Fortisflex)	□	14-15	15.2	43.0	30.5	10	13.5	5.0	0.8	100
СМД 16-17 (Fortisflex)	□	16-17	17.2	44.5	32.5	10	15.5	5.0	0.8	100
СМД 19-20 (Fortisflex)	□	19-20	20.2	49.5	37.0	12	19.0	5.0	1.0	100
СМД 21-22 (Fortisflex)	□	21-22	22.2	53.0	39.0	12	20.5	5.0	1.0	100
СМД 25-26 (Fortisflex)	□	25-26	26.2	64.0	48.0	12	24.5	6.0	1.0	100
СМД 31-32 (Fortisflex)	□	31-32	32.5	67.0	53.0	12	30.0	6.0	1.0	50
СМД 38-40 (Fortisflex)	□	38-40	41.0	76.5	63.5	14	37.0	6.0	1.2	50
СМД 48-50 (Fortisflex)	□	48-50	51.2	89.0	74.3	14	47.0	6.0	1.2	50
СМД 60-63 (Fortisflex)	□	60-63	64.7	105.0	89.0	14	58.5	6.0	1.2	50

Скобы двухлапковые из оцинкованной стали с полимерным покрытием

Тип: СМД-П



- Для прокладки и крепежа кабельных линий, металлорукавов в ПВХ изоляции, полимерных и стальных труб
- Материал: оцинкованная сталь
- Покрытие: полиолефин
- Благодаря изолирующему покрытию скобы не повреждают оболочку и изоляцию кабелей
- Рекомендованы для монтажа открыто проложенных кабелей и проводов, а также металлорукавов в ПВХ изоляции

Наименование	Цвет	Диаметр кабеля (мм)	Размеры (мм)						Упаковка (шт. в пакете)	
			D	L	A	B	H	b		S
СМД-П 12-13 (Fortisflex)	■	12-13	13.2	40	28	10	11.5	5.0	0.8	100
СМД-П 14-15 (Fortisflex)	■	14-15	15.2	42	30	10	13.5	5.0	0.8	100
СМД-П 16-17 (Fortisflex)	■	16-17	17.2	44	33	10	15.5	5.0	0.8	100
СМД-П 19-20 (Fortisflex)	■	19-20	20.2	49	37	12	18.5	5.0	0.8	100
СМД-П 21-22 (Fortisflex)	■	21-22	22.2	51	39	12	20.5	5.0	0.8	100
СМД-П 25-26 (Fortisflex)	■	25-26	26.2	61	48	12	24.0	6.0	0.8	100
СМД-П 31-32 (Fortisflex)	■	31-32	32.5	67	53	12	30.0	6.0	0.8	50
СМД-П 38-40 (Fortisflex)	■	38-40	40.5	76	63	14	37.0	6.0	1.0	50
СМД-П 48-50 (Fortisflex)	■	48-50	50.5	87	74	14	47.0	6.0	1.0	50
СМД-П 60-63 (Fortisflex)	■	60-63	63.5	100	89	14	59.0	6.0	1.0	50



Скобы однолапковые под монтажный пистолет
Тип: СМО под монтажный пистолет

- Для прокладки металлорукавов, стальных и полимерных труб
- Материал: оцинкованная сталь
- Ребро жесткости существенно увеличивает допустимые нагрузки
- Быстрый и удобный монтаж с помощью монтажного пистолета

прямой монтаж

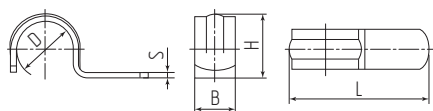

Наименование	Диаметр кабеля (мм)	Размеры (мм)					Упаковка (шт. в пакете)
		D	L	B	H	S	
СМО под монтажный пистолет 8-9 (Fortisflex)	8-9	8	30	16	8	0.9	100
СМО под монтажный пистолет 10-11 (Fortisflex)	10-11	10	32	16	10	0.9	100
СМО под монтажный пистолет 12-13 (Fortisflex)	12-13	12	34	16	12	0.9	100
СМО под монтажный пистолет 14-15 (Fortisflex)	14-15	14	36	16	14	0.9	100
СМО под монтажный пистолет 16-17 (Fortisflex)	16-17	16	38	16	16	0.9	100
СМО под монтажный пистолет 19-20 (Fortisflex)	19-20	19	41	16	19	0.9	100
СМО под монтажный пистолет 21-22 (Fortisflex)	21-22	21	43	16	21	1.0	100
СМО под монтажный пистолет 25-26 (Fortisflex)	25-26	25	47	16	25	1.0	100
СМО под монтажный пистолет 31-32 (Fortisflex)	31-32	31	53	16	31	1.2	50
СМО под монтажный пистолет 38-40 (Fortisflex)	38-40	38	60	16	38	1.2	50
СМО под монтажный пистолет 48-50 (Fortisflex)	48-50	48	70	16	48	1.2	50
СМО под монтажный пистолет 60-63 (Fortisflex)	60-63	60	84	16	60	1.2	50

Скобы однолапковые из нержавеющей стали
Тип: СМО (INOX)

- Для прокладки металлорукавов, стальных и полимерных труб
- Материал: нержавеющая сталь AISI 201
- Ребро жесткости, проходящее по арочному изгибу скобы, существенно увеличивает допустимые нагрузки
- Пазы под крепежный винт продольной конфигурации предполагают возможность смещения скобы без полного демонтажа



нержавеющая сталь

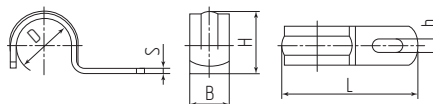

Наименование	Цвет	Диаметр кабеля (мм)	Размеры (мм)					Упаковка (шт. в пакете)	
			D	L	B	H	d		S
СМО (INOX) 8-9 (Fortisflex)	□	8-9	9.2	23	10	7.5	4.0	0.8	20
СМО (INOX) 10-11 (Fortisflex)	□	10-11	11.2	25	10	9.5	4.0	0.8	20
СМО (INOX) 12-13 (Fortisflex)	□	12-13	13.2	28	12	11.5	5.0	0.8	20
СМО (INOX) 14-15 (Fortisflex)	□	14-15	15.2	32	12	13.5	5.0	1.0	20
СМО (INOX) 16-17 (Fortisflex)	□	16-17	17.2	34	12	15.5	5.0	1.0	20
СМО (INOX) 19-20 (Fortisflex)	□	19-20	20.2	37	12	18.5	5.0	1.0	20
СМО (INOX) 21-22 (Fortisflex)	□	21-22	22.2	40	12	20.5	5.0	1.0	20
СМО (INOX) 25-26 (Fortisflex)	□	25-26	26.2	46	14	24.5	6.0	1.0	20
СМО (INOX) 31-32 (Fortisflex)	□	31-32	32.5	53	14	30.5	6.0	1.0	10
СМО (INOX) 38-40 (Fortisflex)	□	38-40	40.5	62	14	37.5	6.0	1.0	10
СМО (INOX) 48-50 (Fortisflex)	□	48-50	50.5	74	16	47.5	6.0	1.5	10
СМО (INOX) 60-63 (Fortisflex)	□	60-63	63.5	88	16	59.5	6.0	1.5	10

Скобы двухлапковые под монтажный пистолет
Тип: СМД под монтажный пистолет

- Для прокладки металлорукавов, стальных и полимерных труб
- Материал: оцинкованная сталь
- Ребро жесткости существенно увеличивает допустимые нагрузки
- Быстрый и удобный монтаж с помощью монтажного пистолета



прямой монтаж

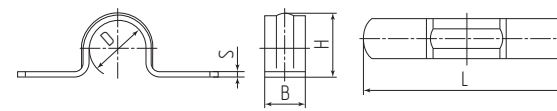

Наименование	Диаметр кабеля (мм)	Размеры (мм)					Упаковка (шт. в пакете)
		D	L	B	H	S	
СМД под монтажный пистолет 8-9 (Fortisflex)	8-9	9	50	16	8	0.9	100
СМД под монтажный пистолет 10-11 (Fortisflex)	10-11	11	52	16	10	0.9	100
СМД под монтажный пистолет 12-13 (Fortisflex)	12-13	13	54	16	12	0.9	100
СМД под монтажный пистолет 14-15 (Fortisflex)	14-15	15	56	16	14	0.9	100
СМД под монтажный пистолет 16-17 (Fortisflex)	16-17	17	58	16	16	0.9	100
СМД под монтажный пистолет 19-20 (Fortisflex)	19-20	20	61	16	19	0.9	100
СМД под монтажный пистолет 21-22 (Fortisflex)	21-22	22	63	16	21	1.0	100
СМД под монтажный пистолет 25-26 (Fortisflex)	25-26	26	67	16	25	1.0	100
СМД под монтажный пистолет 31-32 (Fortisflex)	31-32	32	73	16	31	1.2	50
СМД под монтажный пистолет 38-40 (Fortisflex)	38-40	40	80	16	38	1.2	50
СМД под монтажный пистолет 48-50 (Fortisflex)	48-50	50	90	16	48	1.2	50
СМД под монтажный пистолет 60-63 (Fortisflex)	60-63	62	104	16	60	1.2	50

Скобы двухлапковые из нержавеющей стали
Тип: СМД (INOX)

- Для прокладки металлорукавов, стальных и полимерных труб
- Материал: нержавеющая сталь AISI 201
- Ребро жесткости, проходящее по арочному изгибу скобы, существенно увеличивает допустимые нагрузки
- Пазы под крепежный винт продольной конфигурации предполагают возможность смещения скобы без полного демонтажа



нержавеющая сталь

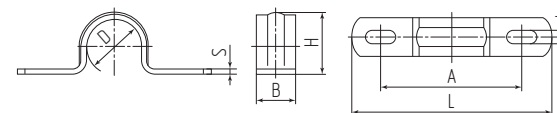

Наименование	Цвет	Диаметр кабеля (мм)	Размеры (мм)					Упаковка (шт. в пакете)		
			D	L	A	B	H		d	S
СМД (INOX) 8-9 (Fortisflex)	□	8-9	9.2	35	24	10	7.5	4.0	0.8	20
СМД (INOX) 10-11 (Fortisflex)	□	10-11	11.2	37	26	10	9.5	4.0	0.8	20
СМД (INOX) 12-13 (Fortisflex)	□	12-13	13.2	42	30	12	11.5	5.0	0.8	20
СМД (INOX) 14-15 (Fortisflex)	□	14-15	15.2	44	32	12	13.5	5.0	0.8	20
СМД (INOX) 16-17 (Fortisflex)	□	16-17	17.2	46	34	12	15.5	5.0	0.8	20
СМД (INOX) 19-20 (Fortisflex)	□	19-20	20.2	50	38	12	18.5	5.0	1.0	20
СМД (INOX) 21-22 (Fortisflex)	□	21-22	22.2	54	42	12	20.5	5.0	1.0	20
СМД (INOX) 25-26 (Fortisflex)	□	25-26	26.2	64	48	14	24.5	6.0	1.0	20
СМД (INOX) 31-32 (Fortisflex)	□	31-32	32.5	72	56	14	30.5	6.0	1.0	10
СМД (INOX) 38-40 (Fortisflex)	□	38-40	40.5	80	64	14	37.5	6.0	1.0	10
СМД (INOX) 48-50 (Fortisflex)	□	48-50	50.5	90	74	14	47.5	6.0	1.0	10
СМД (INOX) 60-63 (Fortisflex)	□	60-63	63.5	104	88	16	59.5	6.0	1.5	10

Скобы из оцинкованной стали с резиновым уплотнителем

Тип: CMP



- Для крепления кабелей, металлорукавов в изоляции, шлангов и труб к горизонтальным и вертикальным поверхностям
- Материал скобы: оцинкованная сталь
- Материал уплотнительного профиля: EPDM резина
- Резиновый профиль предотвращает передачу вибраций, предохраняет от царапин, а также обеспечивает изоляцию
- Используется во многих отраслях промышленности: химической, судостроительной, добывающей, пищевой, автомобильной, электроэнергетике и машиностроении

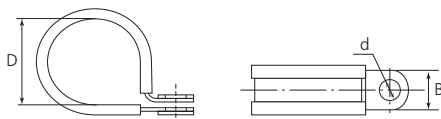

оцинкованная сталь

Наименование	Диаметр кабеля (мм)	Размеры (мм)			Упаковка (шт. в пакете)
		D	B	d	
CMP 6/15 (Fortisflex)	5-6	6.0	15.0	6.0	50
CMP 8/15 (Fortisflex)	7-8	8.0	15.0	6.0	50
CMP 10/15 (Fortisflex)	9-10	10.0	15.0	6.0	50
CMP 12/15 (Fortisflex)	11-12	12.0	15.0	6.0	50
CMP 14/15 (Fortisflex)	13-14	14.0	15.0	6.0	50
CMP 16/15 (Fortisflex)	15-16	16.0	15.0	6.0	50
CMP 18/15 (Fortisflex)	17-18	18.0	15.0	6.0	50
CMP 20/15 (Fortisflex)	19-20	20.0	15.0	6.0	50
CMP 22/15 (Fortisflex)	21-22	22.0	15.0	6.0	25
CMP 24/15 (Fortisflex)	23-24	24.0	15.0	6.0	25
CMP 26/15 (Fortisflex)	25-26	26.0	15.0	6.0	25
CMP 28/15 (Fortisflex)	27-28	28.0	15.0	6.0	25
CMP 30/15 (Fortisflex)	29-31	30.0	15.0	6.0	25
CMP 32/15 (Fortisflex)	31-32	32.0	15.0	6.0	25
CMP 34/15 (Fortisflex)	33-34	34.0	15.0	6.0	25
CMP 36/15 (Fortisflex)	35-36	36.0	15.0	6.0	25
CMP 38/15 (Fortisflex)	37-38	38.0	15.0	6.0	25
CMP 40/15 (Fortisflex)	39-40	40.0	15.0	6.0	20
CMP 42/15 (Fortisflex)	41-42	42.0	15.0	6.0	20
CMP 44/15 (Fortisflex)	43-44	44.0	15.0	6.0	20
CMP 46/15 (Fortisflex)	45-46	46.0	15.0	6.0	20
CMP 48/15 (Fortisflex)	47-48	48.0	15.0	6.0	20
CMP 50/15 (Fortisflex)	49-50	50.0	15.0	6.0	10
CMP 55/15 (Fortisflex)	52-55	55.0	15.0	6.0	10
CMP 60/15 (Fortisflex)	57-60	60.0	15.0	6.0	10
CMP 65/15 (Fortisflex)	62-65	65.0	15.0	6.0	10

Скобы из нержавеющей стали с резиновым уплотнителем

Тип: CMP (INOX)



- Для крепления кабелей, металлорукавов в изоляции, шлангов и труб к горизонтальным и вертикальным поверхностям
- Материал скобы: нержавеющая сталь AISI 201
- Материал уплотнительного профиля: EPDM резина
- Резиновый профиль предотвращает передачу вибраций, предохраняет от царапин, а также обеспечивает изоляцию
- Используется во многих отраслях промышленности: химической, судостроительной, добывающей, пищевой, автомобильной, электроэнергетике и машиностроении

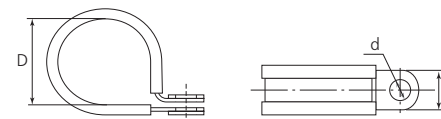

нержавеющая сталь

Наименование	Диаметр кабеля (мм)	Размеры (мм)			Упаковка (шт. в пакете)
		D	B	d	
CMP (INOX) 10/15 (Fortisflex)	9-10	10.0	15.0	6.0	50
CMP (INOX) 12/15 (Fortisflex)	11-12	12.0	15.0	6.0	50
CMP (INOX) 14/15 (Fortisflex)	13-14	14.0	15.0	6.0	50
CMP (INOX) 16/15 (Fortisflex)	15-16	16.0	15.0	6.0	50
CMP (INOX) 20/15 (Fortisflex)	19-20	20.0	15.0	6.0	50
CMP (INOX) 24/15 (Fortisflex)	23-24	24.0	15.0	6.0	25
CMP (INOX) 28/15 (Fortisflex)	27-28	28.0	15.0	6.0	25
CMP (INOX) 32/15 (Fortisflex)	31-32	32.0	15.0	6.0	25
CMP (INOX) 38/15 (Fortisflex)	37-38	38.0	15.0	6.0	25
CMP (INOX) 40/15 (Fortisflex)	39-40	40.0	15.0	6.0	20
CMP (INOX) 44/15 (Fortisflex)	43-44	44.0	15.0	6.0	20
CMP (INOX) 50/15 (Fortisflex)	49-50	50.0	15.0	6.0	10
CMP (INOX) 60/15 (Fortisflex)	57-60	60.0	15.0	6.0	10
CMP (INOX) 65/15 (Fortisflex)	62-65	65.0	15.0	6.0	10

Скобы подвесные из оцинкованной стали

Тип: СМП

- Для крепления металлорукавов, кабелей и труб к горизонтальным и вертикальным поверхностям
- Материал: оцинкованная сталь
- Возможность в любой момент демонтировать изделие или заменить его на новое, сохраняя установленное крепление
- Конструкция поставляется в сборе «скоба-болт-гайка»
- Используется в производственных и складских зданиях



оцинкованная сталь

Наименование	Диаметр (min-max), мм	Размеры (мм)				Упаковка (шт. в коробке)
		L	L ₁	B	d	
СМП-15 (Fortisflex)	15.0-25.0	54.0	17.0	22.0	7.0	350
СМП-20 (Fortisflex)	20.0-30.0	56.0	16.0	22.0	7.0	350
СМП-25 (Fortisflex)	24.0-32.0	67.0	17.0	22.0	7.0	300

Производство стальных кабельных скоб «Fortisflex»



- Собственное производство на базе завода «КВТ»
- Полная линейка размеров: от 6 до 63 мм
- Низкие цены от производителя
- Из оцинкованной и нержавеющей стали
- С полимерной оболочкой и без оболочки

Лента перфорированная из оцинкованной стали

Типы: ЛМП / ЛМПВ



- Для усиления тары, монтажа воздухопроводов и трубопроводов, а также для крепежа различных конструкций
- Материал: оцинкованная сталь
- Позволяет отмерить любую требуемую для монтажа длину. Гарантирует экономное расходование ленты по потребностям
- Экономная альтернатива крепежным скобам СМО и СМД
- Перфорированные отверстия позволяют осуществлять крепеж при помощи стандартных саморезов или винтов

профиль ЛМП

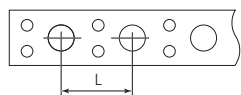

профиль ЛМПВ

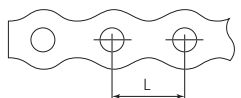

Наименование	Профиль	Размеры (мм)		Диаметр отверстия (мм)	L (мм) шаг перфорации	Упаковка	
		Ширина	Толщина				
ЛМП 12x0.5 (Fortisflex)	прямой	12.0	0.5	6	16	25 м в рулоне	5 рулонов
ЛМП 20x0.5 (Fortisflex)	прямой	20.0	0.5	8	26	25 м в рулоне	5 рулонов
ЛМПВ 12x0.5 (Fortisflex)	волна	12.0	0.5	5	15	25 м в рулоне	5 рулонов
ЛМПВ 17x0.5 (Fortisflex)	волна	17.0	0.5	7	20	25 м в рулоне	5 рулонов

Скобы U-образные из оцинкованной стали

Тип: U

- Для крепления полимерных и стальных труб к вертикальным и горизонтальным поверхностям
- Материал: оцинкованная сталь
- Тип резьбы: метрический
- Могут быть использованы в качестве скользящей опоры при монтаже сантехнических, вентиляционных и газовых систем, а также для установки шкафов на мачты круглого сечения
- Надежное крепление трубопроводов и систем вентиляции

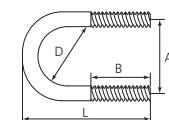

Наименование	Размеры (мм)				Резьба гайки	Упаковка (шт.)
	D	A	L	B		
U-1/2" (Fortisflex)	21.3	30	50	30	M6	100
U-3/4" (Fortisflex)	26.9	35	60	30	M6	100
U-1" (Fortisflex)	33.7	42	70	30	M8	100
U-1 1/4" (Fortisflex)	42.4	53	80	40	M8	100
U-1 1/2" (Fortisflex)	48.3	57	90	50	M8	100
U-2" (Fortisflex)	60.3	74	100	50	M10	50
U-2 1/2" (Fortisflex)	76.1	90	120	50	M10	50
U-3" (Fortisflex)	88.9	105	140	60	M10	25
U-4" (Fortisflex)	114.3	130	160	65	M12	10
U-5" (Fortisflex)	139.7	157	200	65	M12	5
U-6" (Fortisflex)	165.1	185	220	90	M16	5

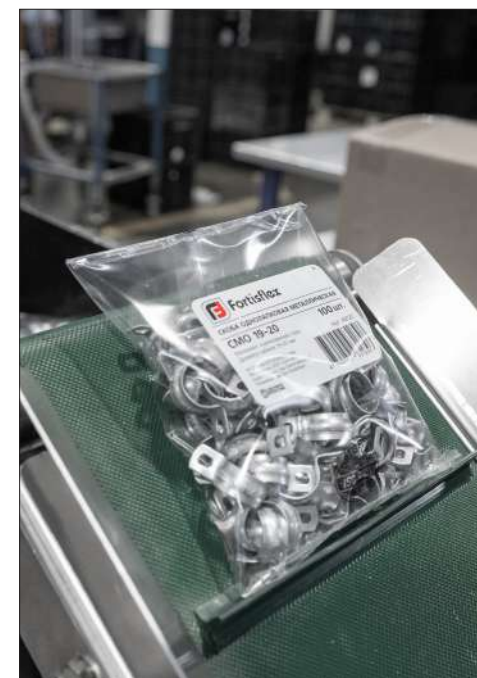

Крепеж-клипса с замком для монтажа труб

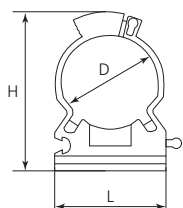

- Для крепления гофрорукава, металлорукава и труб к горизонтальным и вертикальным поверхностям
- Материал: полиамид
- Цвет: серый
- Температура эксплуатации: от -50 °С до +80 °С
- Устойчивы к ультрафиолетовому излучению, солям и алкалинам
- Наличие замка обеспечивает надежное крепление и облегчает демонтаж и замену участка трубы
- Ступенчатая форма замка позволяет плавно регулировать обхват трубы
- Система стыковки скоб позволяет прокладывать параллельные трубопроводы максимально аккуратно
- Наличие отверстия в основании скобы позволяет прикреплять изделие к горизонтальным и вертикальным поверхностям при помощи самореза
- Легкие и прочные клипсы обеспечивают надежное и эстетичное крепление на любой поверхности

Наименование	Цвет	Размеры (мм)			Упаковка (шт. в пакете)
		D	L	H	
Крепеж-клипса с замком 16 (Fortisflex)	□	16	20	35	300
Крепеж-клипса с замком 20 (Fortisflex)	□	20	23	38	250
Крепеж-клипса с замком 25 (Fortisflex)	□	25	28	44	250
Крепеж-клипса с замком 32 (Fortisflex)	□	32	37	52	150

Крепеж-клипса открытая для монтажа труб

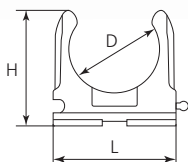

- Для крепления гофрорукава, металлорукава и труб к горизонтальным и вертикальным поверхностям
- Материал: полистирол
- Цвет: серый, черный
- Температура эксплуатации: от -30 °С до +60 °С
- Устойчивы к ультрафиолетовому излучению, солям и алкалинам
- Оптимальная форма скобы с дополнительными ребрами жесткости обеспечивает надежный захват и крепление труб
- Система стыковки скоб позволяет прокладывать параллельные трубопроводы максимально аккуратно
- Наличие отверстия в основании скобы позволяет прикреплять изделие к горизонтальным и вертикальным поверхностям при помощи самореза
- Легкие и прочные клипсы обеспечивают надежное и эстетичное крепление на любой поверхности

Наименование	Цвет		Размеры (мм)			Упаковка (шт. в пакете)
			D	L	H	
Крепеж-клипса 16 (Fortisflex)	□	■	16	24	26	100
Крепеж-клипса 20 (Fortisflex)	□	■	20	28	29	100
Крепеж-клипса 25 (Fortisflex)	□	■	25	32	32	100
Крепеж-клипса 32 (Fortisflex)	□	■	32	40	39	50
Крепеж-клипса 40 (Fortisflex)	□	■	40	50	45	30

Хомут для труб «быстрый монтаж»

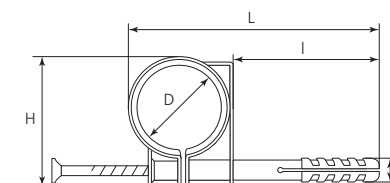

- Для крепления гофрорукава, металлорукава и труб к бетонному или кирпичному основанию
- Материал хомута: полиамид
- Материал шурупа: оцинкованная сталь
- Цвет: серый
- Температура эксплуатации: от -50 °С до +80 °С
- Устойчивы к ультрафиолетовому излучению, солям и алкалинам
- Интегрированный дюбель обеспечивает быстрый и надежный монтаж к основаниям из любых материалов
- Скорость монтажа обеспечивается с помощью ударного шурупа, входящего в комплект
- Продуманная конструкция обеспечивает надежный обхват по всему диаметру и позволяет выполнять монтаж в различных местах
- Крестообразный шлиц позволяет осуществлять быстрый демонтаж конструкции
- Система «дюбель-шуруп» позволяет прикреплять изделие к горизонтальным и вертикальным поверхностям

Наименование	Цвет	Размеры (мм)					Упаковка (шт. в пакете)
		D	d	I	L	H	
Хомут для труб «быстрый монтаж» 16 (Fortisflex)	□	16	6	30	50	30	50
Хомут для труб «быстрый монтаж» 20 (Fortisflex)	□	20	6	35	60	33	40
Хомут для труб «быстрый монтаж» 25 (Fortisflex)	□	25	8	50	80	39	40
Хомут для труб «быстрый монтаж» 32 (Fortisflex)	□	32	8	45	80	46	30

Крепеж-клипса для монтажного пистолета Тип: КМП

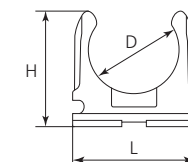
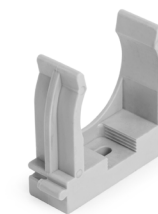

- Для крепления гофрорукава и пластиковых труб к горизонтальным и вертикальным поверхностям
- Материал: ABS-пластик
- Цвет: серый, черный
- Температура монтажа от -40 °С до 90 °С
- Температура эксплуатации от -20 °С до 65 °С
- Оптимальная для захвата форма с дополнительными ребрами жесткости
- Система стыковки скоб позволяет прокладывать параллельные трубопроводы максимально аккуратно
- Подходит как для прямого монтажа с помощью монтажного пистолета, так и для классического с применением дюбелей и саморезов
- Сокращает время монтажа, не требует сверления стен

ПРЯМОЙ МОНТАЖ

Наименование	Цвет		Размеры (мм)			Упаковка (шт. в пакете)
			D	L	H	
Крепеж-клипса КМП 16 (Fortisflex)	□	■	16	22	26	100
Крепеж-клипса КМП 20 (Fortisflex)	□	■	20	26	28	100
Крепеж-клипса КМП 25 (Fortisflex)	□	■	25	31	32	50
Крепеж-клипса КМП 32 (Fortisflex)	□	■	32	42	40	50
Крепеж-клипса КМП 40 (Fortisflex)	□	■	40	52	47	25
Крепеж-клипса КМП 50 (Fortisflex)	□	■	50	65	56	25



Скобы нейлоновые крепежные под саморезы

Тип: СНК

- Для монтажа отдельных кабелей и пучков проводов
- Материал: нейлон 6.6, самозатухающий, без галогенов
- Цвет: белый
- Температура эксплуатации: от -40 °С до +85 °С
- Заменяют устаревший способ крепления перфорированной металлической полоской или куском провода
- Легкие и прочные нейлоновые скобы обеспечивают надежное и эстетичное крепление на любые поверхности

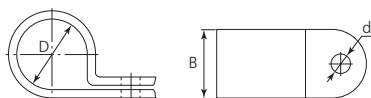

Наименование	Цвет	Размеры (мм)			Упаковка (шт. в пакете)
		D	B	d	
СНК-5 (Fortisflex)	□	4.8	9.5	4.3	100
СНК-6 (Fortisflex)	□	6.3	9.5	4.3	100
СНК-9 (Fortisflex)	□	9.5	12.0	4.3	100
СНК-12 (Fortisflex)	□	12.7	12.0	4.3	100
СНК-16 (Fortisflex)	□	15.8	12.0	4.3	100
СНК-20 (Fortisflex)	□	19.4	12.0	4.3	100

Скобы пластиковые с гвоздем

Типы: СПП / СПК

- Для монтажа проводки на дереве и гипсокартоне
- Материал скоб: полиэтилен
- Цвет: белый
- Температура эксплуатации: от -20 °С до +80 °С

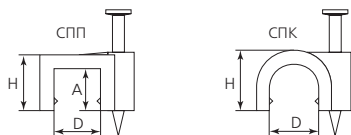

Наименование	Цвет	Профиль скобы	Размеры (мм)			Размер гвоздя (мм)	Упаковка (шт. в п/э пакете)
			D	H	A		
СПП-4 (Fortisflex)	□	прямоугольный	4.0	5.5	3.5	1.7x14	50
СПП-5 (Fortisflex)	□	прямоугольный	5.0	5.5	3.5	1.7x14	50
СПП-6 (Fortisflex)	□	прямоугольный	6.0	6.0	4.1	1.7x16	50
СПП-7 (Fortisflex)	□	прямоугольный	7.0	6.5	4.7	1.9x16	50
СПП-8 (Fortisflex)	□	прямоугольный	8.0	7.0	5.0	2.1x19	40
СПП-9 (Fortisflex)	□	прямоугольный	9.0	8.0	5.4	2.1x20	30
СПП-10 (Fortisflex)	□	прямоугольный	10.0	8.0	5.6	2.3x21	25
СПП-12 (Fortisflex)	□	прямоугольный	12.0	8.5	5.6	2.3x23	20
СПП-14 (Fortisflex)	□	прямоугольный	14.0	10.0	7.0	2.3x23	15
СПК-4 (Fortisflex)	□	круглый	4.0	5.3	—	1.7x14	50
СПК-5 (Fortisflex)	□	круглый	5.0	6.0	—	1.7x14	50
СПК-6 (Fortisflex)	□	круглый	6.0	8.0	—	1.8x16	50
СПК-7 (Fortisflex)	□	круглый	7.0	8.7	—	1.8x18	50
СПК-8 (Fortisflex)	□	круглый	8.0	9.5	—	1.9x19	40
СПК-9 (Fortisflex)	□	круглый	9.0	11.0	—	2.0x22	30
СПК-10 (Fortisflex)	□	круглый	10.0	12.0	—	2.1x23	25
СПК-12 (Fortisflex)	□	круглый	12.0	13.5	—	2.2x25	20
СПК-14 (Fortisflex)	□	круглый	14.0	16.0	—	2.2x25	15



Червячные, силовые и трубные хомуты

Хомуты червячные из нержавеющей стали

Тип: PL-9/W2, серия «ПРОФИ»

- Для крепления шлангов, патрубков и труб
- Материал: нержавеющая сталь AISI 201
- Ширина хомута: 9 мм
- Конструкция червячного узла обеспечивает необходимый зазор и оптимальный угол резьбы в паре «винт-лента», что позволяет равномерно распределить усилие сжатия по периметру и увеличить предельный момент затяжки
- Плавная бесступенчатая затяжка
- Нержавеющая сталь обеспечивает долговечное и надежное крепление в агрессивных средах
- Возможность многократного монтажа-демонтажа
- Благодаря отбортовке по краям ленты хомуты не повреждают поверхность, на которую они монтируются
- Сглаженные кромки ленты предохраняют руки от порезов



Хомуты червячные из нержавеющей стали

Тип: PL-12/W2, серия «ПРОФИ»

- Для крепления шлангов, патрубков и труб
- Материал: нержавеющая сталь AISI 201
- Ширина хомута: 12 мм
- Конструкция червячного узла обеспечивает необходимый зазор и оптимальный угол резьбы в паре «винт-лента», что позволяет равномерно распределить усилие сжатия по периметру и увеличить предельный момент затяжки
- Плавная бесступенчатая затяжка
- Нержавеющая сталь обеспечивает стойкое и надежное крепление в агрессивных средах
- Возможность многократного монтажа-демонтажа
- Благодаря отбортовке по краям ленты хомуты не повреждают поверхность, на которую они монтируются
- Сглаженные кромки ленты предохраняют руки от порезов



нержавеющая сталь



Международные обозначения:
 W1: все элементы выполнены из оцинкованной стали
 W2: хомут из нержавеющей стали, винт из оцинкованной стали
 W4: все элементы выполнены из нержавеющей стали

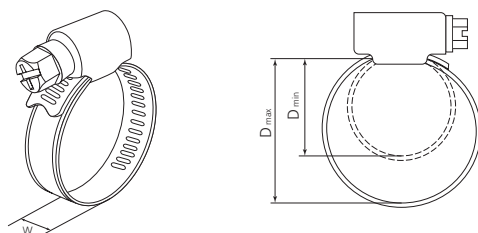

Наименование	Материал	Размеры (мм)			Размер под ключ (мм)	Упаковка (шт. в пакете)
		W	D min	D max		
PL-9 (8-12) / W2 (Fortisflex)	нержавеющая сталь	9	8	12	7	100
PL-9 (10-16) / W2 (Fortisflex)	нержавеющая сталь	9	10	16	7	100
PL-9 (12-20) / W2 (Fortisflex)	нержавеющая сталь	9	12	20	7	100
PL-9 (16-25) / W2 (Fortisflex)	нержавеющая сталь	9	16	25	7	100
PL-9 (20-32) / W2 (Fortisflex)	нержавеющая сталь	9	20	32	7	50
PL-9 (25-40) / W2 (Fortisflex)	нержавеющая сталь	9	25	40	7	50
PL-9 (32-50) / W2 (Fortisflex)	нержавеющая сталь	9	32	50	7	50
PL-9 (40-60) / W2 (Fortisflex)	нержавеющая сталь	9	40	60	7	20
PL-9 (50-70) / W2 (Fortisflex)	нержавеющая сталь	9	50	70	7	20
PL-9 (60-80) / W2 (Fortisflex)	нержавеющая сталь	9	60	80	7	20
PL-9 (70-90) / W2 (Fortisflex)	нержавеющая сталь	9	70	90	7	20
PL-9 (80-100) / W2 (Fortisflex)	нержавеющая сталь	9	80	100	7	20
PL-9 (90-110) / W2 (Fortisflex)	нержавеющая сталь	9	90	110	7	20
PL-9 (100-120) / W2 (Fortisflex)	нержавеющая сталь	9	100	120	7	20
PL-9 (110-130) / W2 (Fortisflex)	нержавеющая сталь	9	110	130	7	20
PL-9 (120-140) / W2 (Fortisflex)	нержавеющая сталь	9	120	140	7	20
PL-9 (130-150) / W2 (Fortisflex)	нержавеющая сталь	9	130	150	7	20
PL-9 (140-160) / W2 (Fortisflex)	нержавеющая сталь	9	140	160	7	10
PL-9 (150-170) / W2 (Fortisflex)	нержавеющая сталь	9	150	170	7	10
PL-9 (160-180) / W2 (Fortisflex)	нержавеющая сталь	9	160	180	7	10
PL-9 (170-190) / W2 (Fortisflex)	нержавеющая сталь	9	170	190	7	10
PL-9 (180-200) / W2 (Fortisflex)	нержавеющая сталь	9	180	200	7	10
PL-9 (190-210) / W2 (Fortisflex)	нержавеющая сталь	9	190	210	7	10
PL-9 (240-260) / W2 (Fortisflex)	нержавеющая сталь	9	240	260	7	10
PL-9 (310-330) / W2 (Fortisflex)	нержавеющая сталь	9	310	330	7	10



нержавеющая сталь

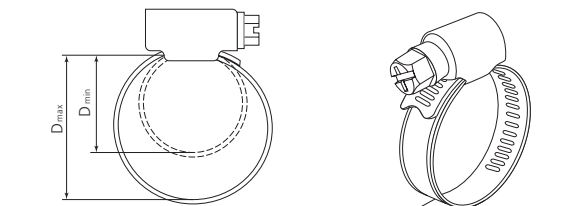

Международные обозначения:
 W1: все элементы выполнены из оцинкованной стали
 W2: хомут из нержавеющей стали, винт из оцинкованной стали
 W4: все элементы выполнены из нержавеющей стали

Наименование	Материал	Размеры (мм)			Размер под ключ (мм)	Упаковка (шт. в пакете)
		W	D min	D max		
PL-12 (10-16) / W2 (Fortisflex)	нержавеющая сталь	12	10	16	7	100
PL-12 (12-20) / W2 (Fortisflex)	нержавеющая сталь	12	12	20	7	100
PL-12 (16-25) / W2 (Fortisflex)	нержавеющая сталь	12	16	25	7	50
PL-12 (20-32) / W2 (Fortisflex)	нержавеющая сталь	12	20	32	7	50
PL-12 (25-40) / W2 (Fortisflex)	нержавеющая сталь	12	25	40	7	50
PL-12 (32-50) / W2 (Fortisflex)	нержавеющая сталь	12	32	50	7	20
PL-12 (40-60) / W2 (Fortisflex)	нержавеющая сталь	12	40	60	7	20
PL-12 (50-70) / W2 (Fortisflex)	нержавеющая сталь	12	50	70	7	20
PL-12 (60-80) / W2 (Fortisflex)	нержавеющая сталь	12	60	80	7	20
PL-12 (70-90) / W2 (Fortisflex)	нержавеющая сталь	12	70	90	7	20
PL-12 (80-100) / W2 (Fortisflex)	нержавеющая сталь	12	80	100	7	10
PL-12 (90-110) / W2 (Fortisflex)	нержавеющая сталь	12	90	110	7	10
PL-12 (100-120) / W2 (Fortisflex)	нержавеющая сталь	12	100	120	7	10
PL-12 (110-130) / W2 (Fortisflex)	нержавеющая сталь	12	110	130	7	10
PL-12 (120-140) / W2 (Fortisflex)	нержавеющая сталь	12	120	140	7	20
PL-12 (130-150) / W2 (Fortisflex)	нержавеющая сталь	12	130	150	7	20
PL-12 (140-160) / W2 (Fortisflex)	нержавеющая сталь	12	140	160	7	20
PL-12 (150-170) / W2 (Fortisflex)	нержавеющая сталь	12	150	170	7	10
PL-12 (160-180) / W2 (Fortisflex)	нержавеющая сталь	12	160	180	7	10
PL-12 (170-190) / W2 (Fortisflex)	нержавеющая сталь	12	170	190	7	10
PL-12 (180-200) / W2 (Fortisflex)	нержавеющая сталь	12	180	200	7	10
PL-12 (190-210) / W2 (Fortisflex)	нержавеющая сталь	12	190	210	7	10
PL-12 (200-220) / W2 (Fortisflex)	нержавеющая сталь	12	200	220	7	10
PL-12 (210-230) / W2 (Fortisflex)	нержавеющая сталь	12	210	230	7	10
PL-12 (240-260) / W2 (Fortisflex)	нержавеющая сталь	12	240	260	7	10

Хомуты червячные из нержавеющей стали

Тип: PL-9/W4, серия «ПРОФИ»

- Для крепления шлангов, патрубков и труб
- Материал: нержавеющая сталь AISI 201
- Ширина хомута: 9 мм
- Максимальный разрушающий момент: 8 Н*м
- Конструкция червячного узла обеспечивает необходимый зазор и оптимальный угол резьбы в паре «винт-лента», что позволяет равномерно распределить усилие сжатия по периметру и увеличить предельный момент затяжки
- Плавная бесступенчатая затяжка
- Хомуты из нержавейки – долговечный и надежный крепеж
- Возможность многократного монтажа-демонтажа
- Благодаря отбортовке по краям ленты хомуты не повреждают поверхность, на которую они монтируются
- Сглаженные кромки ленты предохраняют руки от порезов



Хомуты червячные из оцинкованной стали

Тип: PL-9/W1, серия «СТАНДАРТ»

- Для крепления шлангов, патрубков и труб
- Материал: оцинкованная сталь
- Ширина хомута: 9 мм
- Максимальный разрушающий момент: 8 Н*м
- Конструкция червячного узла обеспечивает необходимый зазор и оптимальный угол резьбы в паре «винт-лента», что позволяет равномерно распределить усилие сжатия по периметру и увеличить предельный момент затяжки
- Плавная бесступенчатая затяжка
- Оцинкованная сталь обеспечивает стойкое и надежное крепление
- Возможность многократного монтажа-демонтажа
- Благодаря отбортовке по краям ленты хомуты не повреждают поверхность, на которую они монтируются
- Сглаженные кромки ленты предохраняют руки от порезов



нержавеющая сталь



Международные обозначения:
 W1: все элементы выполнены из оцинкованной стали
 W2: хомут из нержавеющей стали, винт из оцинкованной стали
 W4: все элементы выполнены из нержавеющей стали

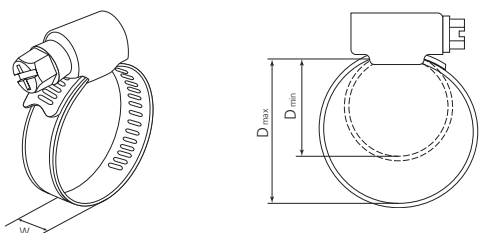

Наименование	Материал	Размеры (мм)			Размер под ключ (мм)	Упаковка (шт. в пакете)
		W	D min	D max		
PL-9 (8-12)/W4 (Fortisflex)	нержавеющая сталь	9	8	12	7	100
PL-9 (10-16)/W4 (Fortisflex)	нержавеющая сталь	9	10	16	7	100
PL-9 (12-20)/W4 (Fortisflex)	нержавеющая сталь	9	12	20	7	100
PL-9 (16-27)/W4 (Fortisflex)	нержавеющая сталь	9	16	27	7	100
PL-9 (20-32)/W4 (Fortisflex)	нержавеющая сталь	9	20	32	7	100
PL-9 (25-40)/W4 (Fortisflex)	нержавеющая сталь	9	25	40	7	50
PL-9 (32-50)/W4 (Fortisflex)	нержавеющая сталь	9	32	50	7	50
PL-9 (40-60)/W4 (Fortisflex)	нержавеющая сталь	9	40	60	7	50
PL-9 (50-70)/W4 (Fortisflex)	нержавеющая сталь	9	50	70	7	50
PL-9 (60-80)/W4 (Fortisflex)	нержавеющая сталь	9	60	80	7	50
PL-9 (70-90)/W4 (Fortisflex)	нержавеющая сталь	9	70	90	7	50
PL-9 (80-100)/W4 (Fortisflex)	нержавеющая сталь	9	80	100	7	20
PL-9 (90-110)/W4 (Fortisflex)	нержавеющая сталь	9	90	110	7	20
PL-9 (100-120)/W4 (Fortisflex)	нержавеющая сталь	9	100	120	7	20
PL-9 (110-130)/W4 (Fortisflex)	нержавеющая сталь	9	110	130	7	20
PL-9 (120-140)/W4 (Fortisflex)	нержавеющая сталь	9	120	140	7	20
PL-9 (130-150)/W4 (Fortisflex)	нержавеющая сталь	9	130	150	7	20
PL-9 (140-160)/W4 (Fortisflex)	нержавеющая сталь	9	140	160	7	20
PL-9 (150-170)/W4 (Fortisflex)	нержавеющая сталь	9	150	170	7	20

Исполнение червячных хомутов W4 подразумевает, что все элементы хомутов (включая ленту, корпус замка и крепежный винт) выполнены из нержавеющей стали. Изделия с индексом «W4» обеспечивают максимально возможную стойкость к коррозии и рекомендованы для долговечной и бесперебойной работы

оцинкованная сталь

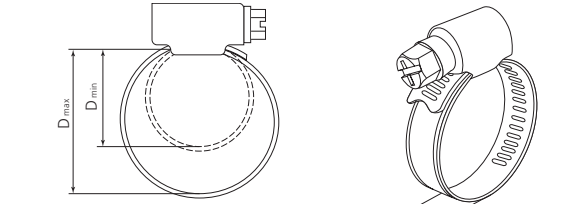

Наименование	Материал	Размеры (мм)			Размер под ключ (мм)	Упаковка (шт. в пакете)
		W	D min	D max		
PL-9 (8-12) / W1 (Fortisflex)	оцинкованная сталь	9	8	12	7	100
PL-9 (10-16) / W1 (Fortisflex)	оцинкованная сталь	9	10	16	7	100
PL-9 (12-20) / W1 (Fortisflex)	оцинкованная сталь	9	12	20	7	100
PL-9 (16-25) / W1 (Fortisflex)	оцинкованная сталь	9	16	25	7	100
PL-9 (20-32) / W1 (Fortisflex)	оцинкованная сталь	9	20	32	7	50
PL-9 (25-40) / W1 (Fortisflex)	оцинкованная сталь	9	25	40	7	50
PL-9 (32-50) / W1 (Fortisflex)	оцинкованная сталь	9	32	50	7	50
PL-9 (40-60) / W1 (Fortisflex)	оцинкованная сталь	9	40	60	7	20
PL-9 (50-70) / W1 (Fortisflex)	оцинкованная сталь	9	50	70	7	20
PL-9 (60-80) / W1 (Fortisflex)	оцинкованная сталь	9	60	80	7	20
PL-9 (70-90) / W1 (Fortisflex)	оцинкованная сталь	9	70	90	7	20
PL-9 (80-100) / W1 (Fortisflex)	оцинкованная сталь	9	80	100	7	20
PL-9 (90-110) / W1 (Fortisflex)	оцинкованная сталь	9	90	110	7	20
PL-9 (100-120) / W1 (Fortisflex)	оцинкованная сталь	9	100	120	7	20
PL-9 (110-130) / W1 (Fortisflex)	оцинкованная сталь	9	110	130	7	20
PL-9 (120-140) / W1 (Fortisflex)	оцинкованная сталь	9	120	140	7	20
PL-9 (130-150) / W1 (Fortisflex)	оцинкованная сталь	9	130	150	7	20
PL-9 (140-160) / W1 (Fortisflex)	оцинкованная сталь	9	140	160	7	10
PL-9 (150-170) / W1 (Fortisflex)	оцинкованная сталь	9	150	170	7	10
PL-9 (160-180) / W1 (Fortisflex)	оцинкованная сталь	9	160	180	7	10
PL-9 (170-190) / W1 (Fortisflex)	оцинкованная сталь	9	170	190	7	10
PL-9 (180-200) / W1 (Fortisflex)	оцинкованная сталь	9	180	200	7	10
PL-9 (190-210) / W1 (Fortisflex)	оцинкованная сталь	9	190	210	7	10
PL-9 (240-260) / W1 (Fortisflex)	оцинкованная сталь	9	240	260	7	10
PL-9 (310-330) / W1 (Fortisflex)	оцинкованная сталь	9	310	330	7	10

Международные обозначения:
 W1: все элементы выполнены из оцинкованной стали
 W2: хомут из нержавеющей стали, винт из оцинкованной стали
 W4: все элементы выполнены из нержавеющей стали

Хомуты силовые «ROBUST» из нержавеющей стали

Тип: SR/W2, серия «ПРОФИ»



- Для соединения шлангов повышенной жесткости, в том числе в вакуумных установках и трубопроводах высокого давления
- Материал: нержавеющая сталь
- Вставки из прутка повышают усилие затяжки болта и надежность конструкции
- Увеличенная ширина хомута обеспечивает плотное прилегание без повреждения шлангов и труб
- Инструмент для монтажа: гаечный или торцевой ключ

Хомуты силовые «ROBUST» из оцинкованной стали

Тип: SR/W1, серия «СТАНДАРТ»



- Для соединения шлангов повышенной жесткости, в том числе в вакуумных установках и трубопроводах высокого давления
- Материал: оцинкованная сталь
- Вставки из прутка повышают усилие затяжки болта и надежность конструкции
- Увеличенная ширина хомута обеспечивает плотное прилегание без повреждения шлангов и труб
- Инструмент для монтажа: гаечный или торцевой ключ

нержавеющая сталь



оцинкованная сталь



Международные обозначения:
 W1: все элементы выполнены из оцинкованной стали
 W2: хомут из нержавеющей стали, винт из оцинкованной стали
 W4: все элементы выполнены из нержавеющей стали

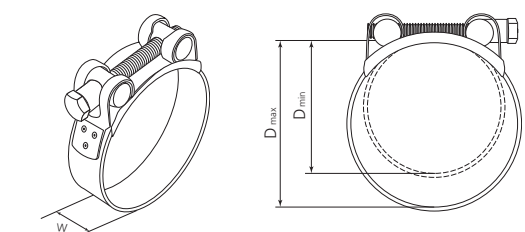
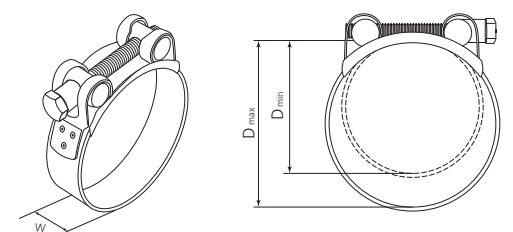

Международные обозначения:
 W1: все элементы выполнены из оцинкованной стали
 W2: хомут из нержавеющей стали, винт из оцинкованной стали
 W4: все элементы выполнены из нержавеющей стали

Наименование	Материал	Размеры (мм)			Винт	Упаковка (шт. в пакете)
		W	D min	D max		
SR «ROBUST» (17–19)/W2 (Fortisflex)	нержавеющая сталь	18	17	19	M5	10
SR «ROBUST» (20–22)/W2 (Fortisflex)	нержавеющая сталь	18	20	22	M5	10
SR «ROBUST» (23–25)/W2 (Fortisflex)	нержавеющая сталь	18	23	25	M5	10
SR «ROBUST» (26–28)/W2 (Fortisflex)	нержавеющая сталь	18	26	28	M5	10
SR «ROBUST» (29–31)/W2 (Fortisflex)	нержавеющая сталь	20	29	31	M6	10
SR «ROBUST» (32–35)/W2 (Fortisflex)	нержавеющая сталь	20	32	35	M6	10
SR «ROBUST» (36–39)/W2 (Fortisflex)	нержавеющая сталь	20	36	39	M6	10
SR «ROBUST» (40–43)/W2 (Fortisflex)	нержавеющая сталь	20	40	43	M6	10
SR «ROBUST» (44–47)/W2 (Fortisflex)	нержавеющая сталь	22	44	47	M6	10
SR «ROBUST» (48–51)/W2 (Fortisflex)	нержавеющая сталь	22	48	51	M6	10
SR «ROBUST» (52–55)/W2 (Fortisflex)	нержавеющая сталь	22	52	55	M6	10
SR «ROBUST» (56–59)/W2 (Fortisflex)	нержавеющая сталь	22	56	59	M6	10
SR «ROBUST» (60–63)/W2 (Fortisflex)	нержавеющая сталь	22	60	63	M6	10
SR «ROBUST» (64–67)/W2 (Fortisflex)	нержавеющая сталь	22	64	67	M6	10
SR «ROBUST» (68–73)/W2 (Fortisflex)	нержавеющая сталь	24	68	73	M8	10
SR «ROBUST» (74–79)/W2 (Fortisflex)	нержавеющая сталь	24	74	79	M8	10
SR «ROBUST» (80–85)/W2 (Fortisflex)	нержавеющая сталь	24	80	85	M8	10
SR «ROBUST» (86–91)/W2 (Fortisflex)	нержавеющая сталь	24	86	91	M8	10
SR «ROBUST» (92–97)/W2 (Fortisflex)	нержавеющая сталь	24	92	97	M8	10
SR «ROBUST» (98–103)/W2 (Fortisflex)	нержавеющая сталь	24	98	103	M8	10
SR «ROBUST» (104–112)/W2 (Fortisflex)	нержавеющая сталь	24	104	112	M8	10
SR «ROBUST» (113–121)/W2 (Fortisflex)	нержавеющая сталь	24	113	121	M8	10
SR «ROBUST» (122–130)/W2 (Fortisflex)	нержавеющая сталь	24	122	130	M8	10
SR «ROBUST» (131–139)/W2 (Fortisflex)	нержавеющая сталь	26	131	139	M10	5
SR «ROBUST» (140–148)/W2 (Fortisflex)	нержавеющая сталь	26	140	148	M10	5
SR «ROBUST» (149–161)/W2 (Fortisflex)	нержавеющая сталь	26	149	161	M10	5
SR «ROBUST» (162–174)/W2 (Fortisflex)	нержавеющая сталь	26	162	174	M10	5
SR «ROBUST» (175–187)/W2 (Fortisflex)	нержавеющая сталь	26	175	187	M10	5
SR «ROBUST» (188–200)/W2 (Fortisflex)	нержавеющая сталь	26	188	200	M10	5
SR «ROBUST» (201–213)/W2 (Fortisflex)	нержавеющая сталь	26	201	213	M10	5
SR «ROBUST» (214–226)/W2 (Fortisflex)	нержавеющая сталь	26	214	226	M10	5
SR «ROBUST» (227–239)/W2 (Fortisflex)	нержавеющая сталь	26	227	239	M10	5

Наименование	Материал	Размеры (мм)			Винт	Упаковка (шт. в пакете)
		W	D min	D max		
SR «ROBUST» (17–19)/W1 (Fortisflex)	оцинкованная сталь	18	17	19	M5	10
SR «ROBUST» (20–22)/W1 (Fortisflex)	оцинкованная сталь	18	20	22	M5	10
SR «ROBUST» (23–25)/W1 (Fortisflex)	оцинкованная сталь	18	23	25	M5	10
SR «ROBUST» (26–28)/W1 (Fortisflex)	оцинкованная сталь	18	26	28	M5	10
SR «ROBUST» (29–31)/W1 (Fortisflex)	оцинкованная сталь	20	29	31	M6	10
SR «ROBUST» (32–35)/W1 (Fortisflex)	оцинкованная сталь	20	32	35	M6	10
SR «ROBUST» (36–39)/W1 (Fortisflex)	оцинкованная сталь	20	36	39	M6	10
SR «ROBUST» (40–43)/W1 (Fortisflex)	оцинкованная сталь	20	40	43	M6	10
SR «ROBUST» (44–47)/W1 (Fortisflex)	оцинкованная сталь	22	44	47	M6	10
SR «ROBUST» (48–51)/W1 (Fortisflex)	оцинкованная сталь	22	48	51	M6	10
SR «ROBUST» (52–55)/W1 (Fortisflex)	оцинкованная сталь	22	52	55	M6	10
SR «ROBUST» (56–59)/W1 (Fortisflex)	оцинкованная сталь	22	56	59	M6	10
SR «ROBUST» (60–63)/W1 (Fortisflex)	оцинкованная сталь	22	60	63	M6	10
SR «ROBUST» (64–67)/W1 (Fortisflex)	оцинкованная сталь	22	64	67	M6	10
SR «ROBUST» (68–73)/W1 (Fortisflex)	оцинкованная сталь	24	68	73	M8	10
SR «ROBUST» (74–79)/W1 (Fortisflex)	оцинкованная сталь	24	74	79	M8	10
SR «ROBUST» (80–85)/W1 (Fortisflex)	оцинкованная сталь	24	80	85	M8	10
SR «ROBUST» (86–91)/W1 (Fortisflex)	оцинкованная сталь	24	86	91	M8	10
SR «ROBUST» (92–97)/W1 (Fortisflex)	оцинкованная сталь	24	92	97	M8	10
SR «ROBUST» (98–103)/W1 (Fortisflex)	оцинкованная сталь	24	98	103	M8	10
SR «ROBUST» (104–112)/W1 (Fortisflex)	оцинкованная сталь	24	104	112	M8	10
SR «ROBUST» (113–121)/W1 (Fortisflex)	оцинкованная сталь	24	113	121	M8	10
SR «ROBUST» (122–130)/W1 (Fortisflex)	оцинкованная сталь	24	122	130	M8	10
SR «ROBUST» (131–139)/W1 (Fortisflex)	оцинкованная сталь	26	131	139	M10	5
SR «ROBUST» (140–148)/W1 (Fortisflex)	оцинкованная сталь	26	140	148	M10	5
SR «ROBUST» (149–161)/W1 (Fortisflex)	оцинкованная сталь	26	149	161	M10	5
SR «ROBUST» (162–174)/W1 (Fortisflex)	оцинкованная сталь	26	162	174	M10	5
SR «ROBUST» (175–187)/W1 (Fortisflex)	оцинкованная сталь	26	175	187	M10	5
SR «ROBUST» (188–200)/W1 (Fortisflex)	оцинкованная сталь	26	188	200	M10	5
SR «ROBUST» (201–213)/W1 (Fortisflex)	оцинкованная сталь	26	201	213	M10	5
SR «ROBUST» (214–226)/W1 (Fortisflex)	оцинкованная сталь	26	214	226	M10	5
SR «ROBUST» (227–239)/W1 (Fortisflex)	оцинкованная сталь	26	227	239	M10	5



Хомуты трубные из оцинкованной стали с комплектом «шпилька-дюбель»

Тип: ТХК, серия «СТАНДАРТ»

- Для крепления труб к различным поверхностям
- Материал: оцинкованная сталь
- Материал дюбеля: полипропилен
- Покрытие: резина
- Температура эксплуатации: от -40 °С до +75 °С
- Два винта обеспечивают равномерное давление на трубу
- Интегрированный резиновый профиль надежно фиксирует, гасит вибрации и предохраняет трубы от повреждений



оцинкованная сталь

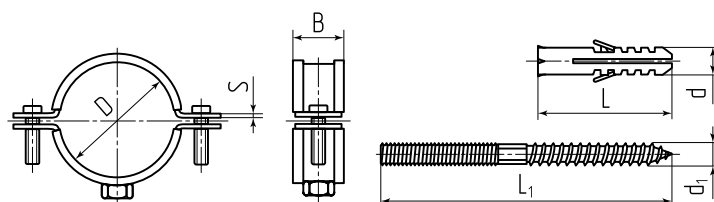

Наименование	Материал	Размеры (мм)			Шпилька-дюбель				Винт	Нагрузка (кН) рекомендуемая/разрушающая	Упаковка (шт. в пакете)
		W	S	D	d	d1	L	L1			
ТХК 1/4" (Fortisflex)	оцинкованная сталь	20	1.0	11-15	10	8	50	80	M6x15	1.3 / 3.9	1
ТХК 3/8" (Fortisflex)	оцинкованная сталь	20	1.0	16-20	10	8	50	80	M6x15	1.3 / 3.9	1
ТХК 1/2" (Fortisflex)	оцинкованная сталь	20	1.0	20-24	10	8	50	80	M6x15	1.3 / 3.9	1
ТХК 3/4" (Fortisflex)	оцинкованная сталь	20	1.0	25-28	10	8	50	80	M6x15	1.3 / 3.9	1
ТХК 1" (Fortisflex)	оцинкованная сталь	20	1.0	32-35	10	8	50	80	M6x15	1.3 / 3.9	1
ТХК 1 1/4" (Fortisflex)	оцинкованная сталь	20	1.2	39-46	10	8	50	80	M6x15	1.6 / 4.8	1
ТХК 1 1/2" (Fortisflex)	оцинкованная сталь	20	1.2	48-53	10	8	50	80	M6x15	1.6 / 4.8	1
ТХК 2" (Fortisflex)	оцинкованная сталь	20	1.2	59-66	10	8	50	80	M6x15	1.6 / 4.8	1
ТХК 2 1/2" (Fortisflex)	оцинкованная сталь	20	1.5	74-80	12	10	60	100	M6x22	2.3 / 6.9	1
ТХК 3" (Fortisflex)	оцинкованная сталь	20	1.5	87-94	12	10	60	100	M6x22	2.3 / 6.9	1
ТХК 3 1/2" (Fortisflex)	оцинкованная сталь	20	1.5	99-108	12	10	60	100	M6x22	2.3 / 6.9	1
ТХК 4" (Fortisflex)	оцинкованная сталь	20	1.5	110-116	12	10	60	100	M6x22	2.9 / 7.8	1
ТХК 5" (Fortisflex)	оцинкованная сталь	20	2.0	135-143	12	10	60	100	M6x22	2.9 / 7.8	1
ТХК 6" (Fortisflex)	оцинкованная сталь	20	2.0	162-170	12	10	60	100	M6x22	2.9 / 7.8	1
ТХК 8" (Fortisflex)	оцинкованная сталь	20	2.0	207-219	12	10	60	100	M6x22	2.9 / 7.8	1

Хомуты трубные из оцинкованной стали с комплектом «шпилька-дюбель»

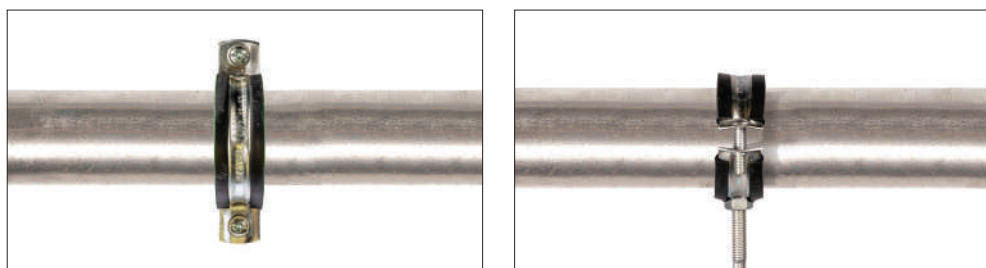

Хомуты трубные из нержавеющей стали

Тип: ТХ «INOX», серия «ПРОФИ»

- Для крепления труб к различным поверхностям
- Материал: нержавеющая сталь
- Покрытие: резина
- Температура эксплуатации: от -40 °С до +75 °С
- Два винта обеспечивают равномерное давление на трубу
- Интегрированный резиновый профиль надежно фиксирует, гасит вибрации и предохраняет трубы от повреждений



нержавеющая сталь

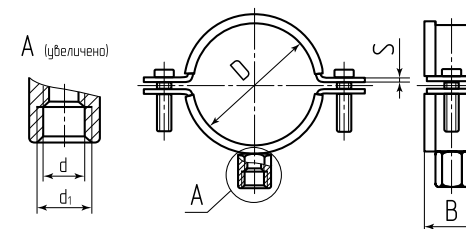

Наименование	Материал	Размеры (мм)				Винт	Нагрузка (кН) рекомендуемая/разрушающая	Упаковка (шт. в пакете)
		W	S	D	M			
ТХ «INOX» 3/8" (Fortisflex)	нержавеющая сталь	20	1.0	15-19	M8+ M10	M6x20	1.4 / 3.2	10
ТХ «INOX» 1/2" (Fortisflex)	нержавеющая сталь	20	1.0	20-25	M8+ M10	M6x20	1.4 / 3.2	10
ТХ «INOX» 3/4" (Fortisflex)	нержавеющая сталь	20	1.0	26-30	M8+ M10	M6x20	1.4 / 3.2	10
ТХ «INOX» 1" (Fortisflex)	нержавеющая сталь	20	1.0	32-36	M8+ M10	M6x20	1.4 / 3.2	10
ТХ «INOX» 1 1/4" (Fortisflex)	нержавеющая сталь	20	1.2	38-43	M8+ M10	M6x20	1.6 / 4.1	5
ТХ «INOX» 1 1/2" (Fortisflex)	нержавеющая сталь	20	1.2	47-51	M8+ M10	M6x20	1.6 / 4.1	5
ТХ «INOX» 2" (Fortisflex)	нержавеющая сталь	20	1.2	60-64	M8+ M10	M6x20	1.6 / 4.1	5
ТХ «INOX» 2 1/2" (Fortisflex)	нержавеющая сталь	20	1.5	75-80	M8+ M10	M6x20	2.4 / 6.3	5
ТХ «INOX» 3" (Fortisflex)	нержавеющая сталь	25	1.5	87-92	M8+ M10	M6x20	2.4 / 6.3	5
ТХ «INOX» 4" (Fortisflex)	нержавеющая сталь	25	1.5	113-118	M8+ M10	M6x20	2.6 / 7.7	2
ТХ «INOX» 5" (Fortisflex)	нержавеющая сталь	25	2.0	138-142	M8+ M10	M6x20	2.6 / 7.7	2
ТХ «INOX» 6" (Fortisflex)	нержавеющая сталь	25	2.0	159-166	M8+ M10	M6x20	2.6 / 7.7	2

Хомуты трубные из нержавеющей стали

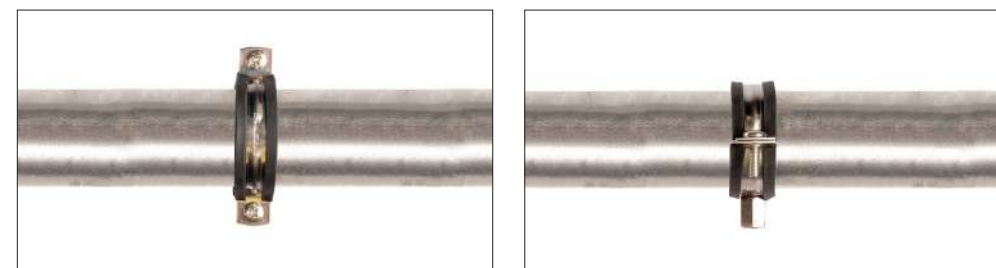



нержавеющая сталь

Хомуты заземления трубные
Тип: ТХЗ «INOX», серия «ПРОФИ»

- Для заземления, зануления и уравнивания потенциалов стальных труб
- Материал хомута и клеммы: нержавеющая сталь AISI 201
- Ширина хомута: 20 мм
- Максимальное сечение провода: 6 мм²
- Закрепляются на металлорукав или стальные и медные трубы с проложенным внутри кабелем или протекающей жидкостью
- При использовании металлорукава в ПВХ оболочке перед установкой хомута заземления снимается изолирующий слой
- Применяются на объектах газовой и нефтяной промышленности, а также в жилищном строительстве

Наименование	Материал	Диапазон монтажа (мм)	Размеры (мм)				Упаковка (шт.)
			M	B	L	h	
ТХЗ «INOX» 1/2" (Fortisflex)	нержавеющая сталь	20–25	M8+M10	20	58.5	3	10
ТХЗ «INOX» 3/4" (Fortisflex)	нержавеющая сталь	26–30	M8+M10	20	58.5	3	10
ТХЗ «INOX» 1" (Fortisflex)	нержавеющая сталь	32–36	M8+M10	20	58.5	3	10
ТХЗ «INOX» 1 1/4" (Fortisflex)	нержавеющая сталь	38–43	M8+M10	20	58.5	3	10
ТХЗ «INOX» 1 1/2" (Fortisflex)	нержавеющая сталь	47–51	M8+M10	20	58.5	3	10
ТХЗ «INOX» 2" (Fortisflex)	нержавеющая сталь	60–64	M8+M10	20	58.5	3	10

Лента червячная из нержавеющей стали с замками
Тип: PLT-9/W2, серия «ПРОФИ»

- Для фиксации трубопроводов, конструктивных элементов магистралей больших диаметров
- Лента и замок применяются для создания червячного хомута нужного размера
- Материал: нержавеющая сталь AISI 201
- Ширина хомута: 9 мм
- Конструкция хомутов предполагает многократные циклы монтажа-демонтажа
- Благодаря специальной отбортовке по краям ленты хомуты не повреждают поверхность, на которую они монтируются
- Сглаженные кромки ленты предохраняют руки от травм и порезов при монтаже
- Упаковка ленты: пластиковая кассета
- Замки для червячной ленты приобретаются отдельно
- Инструмент для монтажа: ножницы по металлу, торцевой ключ «7», отвертка шлиц или PH



нержавеющая сталь

Наименование	Материал	Размеры (мм)			Размер под ключ (мм)	Упаковка (шт./м)
		Длина	Ширина	Толщина		
PLT-9/W2 в кассете (Fortisflex)	нержавеющая сталь	30 000	9.0	0.6	7	30
LK-9/W2 (Fortisflex)	нержавеющая сталь	35	17.0	10.0	7	50



Провода
заземления



Шлейфы заземления плоские

Тип: ПЗ

- Для заземления различных электротехнических устройств и подсоединения электрооборудования к корпусам внутри подвижного состава (автомобилей, тракторов, поездов и др.)
- Материал провода и наконечников: электротехническая медь марки М1, электролитическое лужение
- Изоляция: отсутствует
- Марка провода: АМГ-Т
- Многостреновая конструкция и плоская форма шлейфа заземления обеспечивает исключительную гибкость изделия
- Температура эксплуатации: от -55 °С до +140 °С

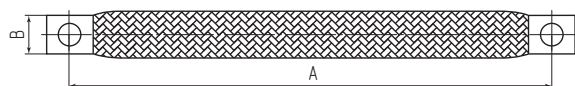

Наименование	Сечение (мм ²)	Цвет	Тип наконечника	Винт	Размеры (мм)		Упаковка (шт.)
					А	В	
ПЗ 10-150 (Fortisflex)	10	□	плоский наконечник «КВТ»	М 6	150	10.8	10
ПЗ 10-200 (Fortisflex)	10	□	плоский наконечник «КВТ»	М 6	200	10.8	10
ПЗ 10-250 (Fortisflex)	10	□	плоский наконечник «КВТ»	М 6	250	10.8	10
ПЗ 10-300 (Fortisflex)	10	□	плоский наконечник «КВТ»	М 6	300	10.8	10
ПЗ 10-350 (Fortisflex)	10	□	плоский наконечник «КВТ»	М 6	350	10.8	10
ПЗ 10-400 (Fortisflex)	10	□	плоский наконечник «КВТ»	М 6	400	10.8	10
ПЗ 10-500 (Fortisflex)	10	□	плоский наконечник «КВТ»	М 6	500	10.8	10
ПЗ 10-600 (Fortisflex)	10	□	плоский наконечник «КВТ»	М 6	600	10.8	10
ПЗ 10-800 (Fortisflex)	10	□	плоский наконечник «КВТ»	М 6	800	10.8	10
ПЗ 10-1000 (Fortisflex)	10	□	плоский наконечник «КВТ»	М 6	1000	10.8	10
ПЗ 16-150 (Fortisflex)	16	□	плоский наконечник «КВТ»	М 8	150	16.0	10
ПЗ 16-200 (Fortisflex)	16	□	плоский наконечник «КВТ»	М 8	200	16.0	10
ПЗ 16-250 (Fortisflex)	16	□	плоский наконечник «КВТ»	М 8	250	16.0	10
ПЗ 16-300 (Fortisflex)	16	□	плоский наконечник «КВТ»	М 8	300	16.0	10
ПЗ 16-350 (Fortisflex)	16	□	плоский наконечник «КВТ»	М 8	350	16.0	10
ПЗ 16-400 (Fortisflex)	16	□	плоский наконечник «КВТ»	М 8	400	16.0	10
ПЗ 16-500 (Fortisflex)	16	□	плоский наконечник «КВТ»	М 8	500	16.0	10
ПЗ 16-600 (Fortisflex)	16	□	плоский наконечник «КВТ»	М 8	600	16.0	10
ПЗ 16-800 (Fortisflex)	16	□	плоский наконечник «КВТ»	М 8	800	16.0	10
ПЗ 16-1000 (Fortisflex)	16	□	плоский наконечник «КВТ»	М 8	1000	16.0	10
ПЗ 25-150 (Fortisflex)	25	□	плоский наконечник «КВТ»	М 8	150	19.5	10
ПЗ 25-200 (Fortisflex)	25	□	плоский наконечник «КВТ»	М 8	200	19.5	10
ПЗ 25-300 (Fortisflex)	25	□	плоский наконечник «КВТ»	М 8	300	19.5	10
ПЗ 25-400 (Fortisflex)	25	□	плоский наконечник «КВТ»	М 8	400	19.5	10
ПЗ 25-500 (Fortisflex)	25	□	плоский наконечник «КВТ»	М 8	500	19.5	10
ПЗ 25-600 (Fortisflex)	25	□	плоский наконечник «КВТ»	М 8	600	19.5	10
ПЗ 25-800 (Fortisflex)	25	□	плоский наконечник «КВТ»	М 8	800	19.5	10
ПЗ 25-1000 (Fortisflex)	25	□	плоский наконечник «КВТ»	М 8	1000	19.5	10
ПЗ 35-150 (Fortisflex)	35	□	плоский наконечник «КВТ»	М 8	150	18.9	10
ПЗ 35-200 (Fortisflex)	35	□	плоский наконечник «КВТ»	М 8	200	18.9	10
ПЗ 35-300 (Fortisflex)	35	□	плоский наконечник «КВТ»	М 8	300	18.9	10
ПЗ 35-400 (Fortisflex)	35	□	плоский наконечник «КВТ»	М 8	400	18.9	10
ПЗ 35-500 (Fortisflex)	35	□	плоский наконечник «КВТ»	М 8	500	18.9	10
ПЗ 35-600 (Fortisflex)	35	□	плоский наконечник «КВТ»	М 8	600	18.9	10
ПЗ 35-800 (Fortisflex)	35	□	плоский наконечник «КВТ»	М 8	800	18.9	10
ПЗ 35-1000 (Fortisflex)	35	□	плоский наконечник «КВТ»	М 8	1000	18.9	10

Провода заземляющие универсальные

Тип: ПЗУ

- Для заземления металлических конструкций, корпусов машин, аппаратов, щитов
- Материал наконечников: электротехническая медь марки М1
- Покрытие наконечников: электролитическое лужение
- Изоляция: ПВХ желто-зеленого цвета
- Марка провода: ПугВ (ПВ-3)
- На ПЗУ-6 используются изолированные кольцевые наконечники НКИ (КВТ) с ПВХ манжетой желтого цвета
- На ПЗУ-10, ПЗУ-16 и ПЗУ-25 концевые термоусаживаемые манжеты желто-зеленого цвета герметизируют и защищают от коррозии контактное соединение наконечника и провода

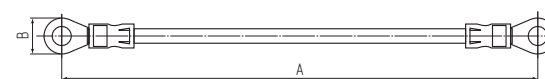
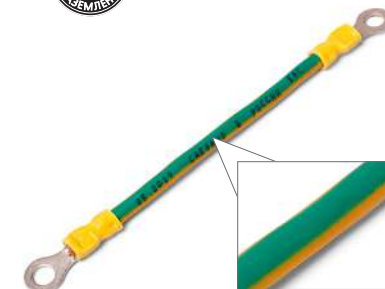

Наименование	Сечение (мм ²)	Цвет	Тип наконечника	Винт	Размеры (мм)		Упаковка (шт.)
					А	В	
ПЗУ 6-308 (Fortisflex)	6	■	НКИ 6.0-6	М6	308	12.0	5
ПЗУ 6-150 (Fortisflex)	6	■	НКИ 6.0-6	М6	150	12.0	5
ПЗУ 6-200 (Fortisflex)	6	■	НКИ 6.0-6	М6	200	12.0	5
ПЗУ 6-250 (Fortisflex)	6	■	НКИ 6.0-6	М6	250	12.0	5
ПЗУ 6-300 (Fortisflex)	6	■	НКИ 6.0-6	М6	300	12.0	5
ПЗУ 6-350 (Fortisflex)	6	■	НКИ 6.0-6	М6	350	12.0	5
ПЗУ 6-400 (Fortisflex)	6	■	НКИ 6.0-6	М6	400	12.0	5
ПЗУ 6-500 (Fortisflex)	6	■	НКИ 6.0-6	М6	500	12.0	5
ПЗУ 6-600 (Fortisflex)	6	■	НКИ 6.0-6	М6	600	12.0	5
ПЗУ 6-700 (Fortisflex)	6	■	НКИ 6.0-6	М6	700	12.0	5
ПЗУ 6-800 (Fortisflex)	6	■	НКИ 6.0-6	М6	800	12.0	5
ПЗУ 6-1000 (Fortisflex)	6	■	НКИ 6.0-6	М6	1000	12.0	5
ПЗУ 10-150 (Fortisflex)	10	■	ТМЛс 10-8	М8	150	11.5	5
ПЗУ 10-200 (Fortisflex)	10	■	ТМЛс 10-8	М8	200	11.5	5
ПЗУ 10-300 (Fortisflex)	10	■	ТМЛс 10-8	М8	300	11.5	5
ПЗУ 10-350 (Fortisflex)	10	■	ТМЛс 10-8	М8	350	11.5	5
ПЗУ 10-400 (Fortisflex)	10	■	ТМЛс 10-8	М8	400	11.5	5
ПЗУ 10-500 (Fortisflex)	10	■	ТМЛс 10-8	М8	500	11.5	5
ПЗУ 10-600 (Fortisflex)	10	■	ТМЛс 10-8	М8	600	11.5	5
ПЗУ 10-700 (Fortisflex)	10	■	ТМЛс 10-8	М8	700	11.5	5
ПЗУ 10-800 (Fortisflex)	10	■	ТМЛс 10-8	М8	800	11.5	5
ПЗУ 16-150 (Fortisflex)	16	■	ТМЛс 16-8	М8	150	12.0	5
ПЗУ 16-200 (Fortisflex)	16	■	ТМЛс 16-8	М8	200	12.0	5
ПЗУ 16-300 (Fortisflex)	16	■	ТМЛс 16-8	М8	300	12.0	5
ПЗУ 16-400 (Fortisflex)	16	■	ТМЛс 16-8	М8	400	12.0	5
ПЗУ 16-500 (Fortisflex)	16	■	ТМЛс 16-8	М8	500	12.0	5
ПЗУ 16-600 (Fortisflex)	16	■	ТМЛс 16-8	М8	600	12.0	5
ПЗУ 16-700 (Fortisflex)	16	■	ТМЛс 16-8	М8	700	12.0	5
ПЗУ 16-800 (Fortisflex)	16	■	ТМЛс 16-8	М8	800	12.0	5
ПЗУ 25-200 (Fortisflex)	25	■	ТМЛс 25-8	М8	200	14.0	5
ПЗУ 25-300 (Fortisflex)	25	■	ТМЛс 25-8	М8	300	14.0	5
ПЗУ 25-400 (Fortisflex)	25	■	ТМЛс 25-8	М8	400	14.0	5
ПЗУ 25-500 (Fortisflex)	25	■	ТМЛс 25-8	М8	500	14.0	5
ПЗУ 25-600 (Fortisflex)	25	■	ТМЛс 25-8	М8	600	14.0	5
ПЗУ 25-700 (Fortisflex)	25	■	ТМЛс 25-8	М8	700	14.0	5
ПЗУ 25-800 (Fortisflex)	25	■	ТМЛс 25-8	М8	800	14	5



Перемычки заземления круглые изолированные

Тип: ПЗКИ

- Для заземления электротехнических конструкций, корпусов щитов и оборудования
- Материал провода: электротехническая медь марки М1
- Марка провода: ПВБ-3
- Изоляция: ПВХ
- Цвет изоляции провода: прозрачный
- Соединение провода с наконечником герметизировано термоусаживаемой манжетой прозрачного цвета с клеевым слоем

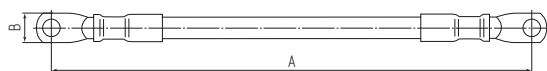

Наименование	Сечение (мм ²)	Цвет	Тип наконечника	Винт	Размеры (мм)		Упаковка (шт.)
					A	B	
ПЗКИ 16-200 (Fortisflex)	16	☑	ТМЛ 16-8	M8	200	16	5
ПЗКИ 16-300 (Fortisflex)	16	☑	ТМЛ 16-8	M8	300	16	5
ПЗКИ 16-400 (Fortisflex)	16	☑	ТМЛ 16-8	M8	400	16	5
ПЗКИ 16-500 (Fortisflex)	16	☑	ТМЛ 16-8	M8	500	16	5
ПЗКИ 16-600 (Fortisflex)	16	☑	ТМЛ 16-8	M8	600	16	5
ПЗКИ 16-800 (Fortisflex)	16	☑	ТМЛ 16-8	M8	800	16	5



Универсальные хомуты заземления

Типы: УХЗ / УХЗ (INOX)

- Для снятия потенциала электрического поля на проводник заземления, предупреждения выхода из строя различных приборов, а также для защиты человека от поражения током
- Материал клеммы:
 - УХЗ – оцинкованная сталь
 - УХЗ (INOX) – нержавеющая сталь AISI 201
- Материал хомута: нержавеющая сталь AISI 201
- Ширина хомута: 12 мм
- Максимальное сечение провода: 6 мм²
- При использовании металлорукава в ПВХ оболочке перед монтажом хомута заземления с металлорукава снимается изолирующий слой
- Применяются на объектах жилищного строительства, в газовой, нефтяной и химической промышленности

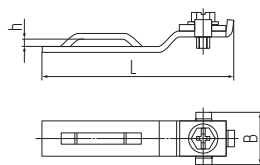

Наименование	Материал	Диапазон монтажа (мм)	Размеры (мм)			Упаковка (шт. в пакете)
			B	L	h	
УХЗ (12-20) / УХЗ (INOX) (12-20) (Fortisflex)	оцинк. / нерж. сталь	12-20	18	58.5	3	50
УХЗ (16-25) / УХЗ (INOX) (16-25) (Fortisflex)	оцинк. / нерж. сталь	16-25	18	58.5	3	50
УХЗ (20-32) / УХЗ (INOX) (20-32) (Fortisflex)	оцинк. / нерж. сталь	20-32	18	58.5	3	50
УХЗ (25-40) / УХЗ (INOX) (25-40) (Fortisflex)	оцинк. / нерж. сталь	25-40	18	58.5	3	50
УХЗ (32-50) / УХЗ (INOX) (32-50) (Fortisflex)	оцинк. / нерж. сталь	32-50	18	58.5	3	50
УХЗ (40-60) / УХЗ (INOX) (40-60) (Fortisflex)	оцинк. / нерж. сталь	40-60	18	58.5	3	50
УХЗ (60-80) / УХЗ (INOX) (60-80) (Fortisflex)	оцинк. / нерж. сталь	60-80	18	58.5	3	10
УХЗ (80-100) / УХЗ (INOX) (80-100) (Fortisflex)	оцинк. / нерж. сталь	80-100	18	58.5	3	10
УХЗ (100-120) / УХЗ (INOX) (100-120) (Fortisflex)	оцинк. / нерж. сталь	100-120	18	58.5	3	10
УХЗ (110-130) / УХЗ (INOX) (110-130) (Fortisflex)	оцинк. / нерж. сталь	110-130	18	58.5	3	10



Изоляция и защита проводов

Изоленга ПВХ 19x0.18x20, серия «HEAVY DUTY»

- Для изоляции, жгутирования и маркировки при выполнении электромонтажных работ
- Материал: ПВХ, не поддерживает горение
- Цвет: белый, желтый, зеленый, желто-зеленый, красный, синий, черный, серый
- Толщина: 180 мкм
- Рабочее напряжение: 690 В
- Температура эксплуатации: от -30 °С до +80 °С
- Удлинение при растяжении: 250%
- Высокая адгезия к металлу, пластику, резине и стеклу
- Устойчива к ультрафиолетовым лучам, абразии, влажности, щелочам и кислотам, старению и различным погодным условиям
- Не выделяет вредных и отравляющих веществ
- Электрическая прочность: 40 кВ/мм
- Напряжение пробоя: 7000 В



исполнение: «нг»

толщина ленты: 180 мкм



Наименование	Цвет	Размеры изоленги			Упаковка (рулонов в тубе)
		Толщина (мм)	Ширина (мм)	Длина (м)	
Изоленга ПВХ 19x0.18x20 белая (Fortisflex)	□	0.18	19	20	10
Изоленга ПВХ 19x0.18x20 желтая (Fortisflex)	■	0.18	19	20	10
Изоленга ПВХ 19x0.18x20 зеленая (Fortisflex)	■	0.18	19	20	10
Изоленга ПВХ 19x0.18x20 желто-зеленая (Fortisflex)	■	0.18	19	20	10
Изоленга ПВХ 19x0.18x20 красная (Fortisflex)	■	0.18	19	20	10
Изоленга ПВХ 19x0.18x20 синяя (Fortisflex)	■	0.18	19	20	10
Изоленга ПВХ 19x0.18x20 серая (Fortisflex)	■	0.18	19	20	10
Изоленга ПВХ 19x0.18x20 черная (Fortisflex)	■	0.18	19	20	10

Изоленга ХБ 18x0.4x11

- Для изоляции, жгутирования и маркировки при выполнении электромонтажных работ
- Материал: хлопчато-бумажная ткань
- Клеевая основа: односторонняя, на основе каучука
- Цвет: черный
- Толщина: 400 мкм
- Вес: 100 г
- Рабочее напряжение: 690 В
- Не плавится при нагреве и не повреждается при минусовых температурах
- Обладает повышенной износостойкостью и выдерживает высокие механические нагрузки
- Устойчива к ультрафиолетовым лучам, абразии, влажности, щелочам и кислотам, а также старению и различным погодным условиям



толщина ленты: 400 мкм

Наименование	Цвет	Размеры изоленги			Упаковка (рулонов в тубе)
		Толщина (мм)	Ширина (мм)	Длина (м)	
Изоленга ХБ 18x0.4x11 черная (Fortisflex)	■	0.4	18	11	10

Изоленга ПВХ 19x0.15x20, серия «СТАНДАРТ»

- Для изоляции, жгутирования и маркировки при выполнении электромонтажных работ
- Материал: ПВХ, не поддерживает горение
- Цвет: белый, желтый, зеленый, желто-зеленый, красный, синий, черный, серый
- Толщина: 150 мкм
- Рабочее напряжение: 690 В
- Температура эксплуатации: от -30 °С до +80 °С
- Удлинение при растяжении: 250%
- Высокая адгезия к металлу, пластику, резине и стеклу
- Устойчива к ультрафиолетовым лучам, абразии, влажности, щелочам и кислотам, старению и различным погодным условиям
- Не выделяет вредных и отравляющих веществ
- Электрическая прочность: 40 кВ/мм
- Напряжение пробоя: 6000 В



исполнение: «нг»

толщина ленты: 150 мкм



Наименование	Цвет	Размеры изоленги			Упаковка (рулонов в тубе)
		Толщина (мм)	Ширина (мм)	Длина (м)	
Изоленга ПВХ 19x0.15x20 белая (Fortisflex)	□	0.15	19	20	10
Изоленга ПВХ 19x0.15x20 желтая (Fortisflex)	■	0.15	19	20	10
Изоленга ПВХ 19x0.15x20 зеленая (Fortisflex)	■	0.15	19	20	10
Изоленга ПВХ 19x0.15x20 желто-зеленая (Fortisflex)	■	0.15	19	20	10
Изоленга ПВХ 19x0.15x20 красная (Fortisflex)	■	0.15	19	20	10
Изоленга ПВХ 19x0.15x20 синяя (Fortisflex)	■	0.15	19	20	10
Изоленга ПВХ 19x0.15x20 серая (Fortisflex)	■	0.15	19	20	10
Изоленга ПВХ 19x0.15x20 черная (Fortisflex)	■	0.15	19	20	10

Самослипающаяся изоленга СЛП

- Для восстановления и ремонта повреждений жильной изоляции, оболочки кабеля и герметизации электрических соединений
- Материал: этиленпропиленовый каучук
- Цвет: черный
- Толщина: 800 мкм
- Температура эксплуатации: от -50 °С до +80 °С
- Удлинение при растяжении: более 700%
- Устойчива к ультрафиолетовым лучам, абразии, влажности, щелочам и кислотам, старению и различным погодным условиям
- Применяется на кабелях с пластмассовой и резиновой изоляцией напряжением до 10 кВ
- При ремонтных работах удалить разделительный лайнер и производить намотку ленты внахлест с трехкратным вытягиванием и перехлестом витков



толщина ленты: 800 мкм

Наименование	Цвет	Размеры ленты			Упаковка (рулонов в тубе)
		Толщина (мм)	Ширина (мм)	Длина (м)	
Изоленга СЛП 19x0.8x5 (Fortisflex)	■	0.8	19	5	1
Изоленга СЛП 25x0.8x5 (Fortisflex)	■	0.8	25	5	1



Изоленга ПВХ 19x0.13x20, серия «МАСТЕР»

- Для изоляции, жгутирования и маркировки при выполнении электромонтажных работ
- Материал: ПВХ, не поддерживает горение
- Цвет: белый, желтый, зеленый, желто-зеленый, красный, синий, черный
- Толщина: 130 мкм
- Рабочее напряжение: 690 В
- Температура эксплуатации: от -30 °С до +80 °С
- Удлинение при растяжении: 230%
- Высокая адгезия к металлу, пластику, резине и стеклу
- Устойчива к ультрафиолетовым лучам, абразии, влажности, щелочам и кислотам, старению и различным погодным условиям
- Не выделяет вредных и отравляющих веществ
- Электрическая прочность: 40 кВ/мм
- Напряжение пробоя: 5000 В

исполнение: «нг»
толщина ленты: 130 мкм



Наименование	Цвет	Размеры изоленги			Упаковка (рулонов в тубе)
		Толщина (мм)	Ширина (мм)	Длина (м)	
Изоленга ПВХ 19x0.13x20 белая (Fortisflex)	□	0.13	19	20	10
Изоленга ПВХ 19x0.13x20 желтая (Fortisflex)	■	0.13	19	20	10
Изоленга ПВХ 19x0.13x20 зеленая (Fortisflex)	■	0.13	19	20	10
Изоленга ПВХ 19x0.13x20 желто-зеленая (Fortisflex)	■	0.13	19	20	10
Изоленга ПВХ 19x0.13x20 красная (Fortisflex)	■	0.13	19	20	10
Изоленга ПВХ 19x0.13x20 синяя (Fortisflex)	■	0.13	19	20	10
Изоленга ПВХ 19x0.13x20 черная (Fortisflex)	■	0.13	19	20	10

Лента сигнальная огражденная

Тип: ЛО

- Для временного ограждения территорий при проведении строительных, ремонтных и спасательных работ
- Материал: полиэтилен
- Цвет: красно-белый
- Устойчивость к перепадам температуры, атмосферным осадкам, солнечным лучам
- Применяется строительными компаниями, коммунальными, спасательными и дорожно-транспортными службами для предупреждения о возможной опасности, ограничения доступа к определенным зонам и привлечения внимания



Наименование	Цвет	Размеры			Упаковка
		Толщина (мкм)	Ширина (мм)	Длина (м)	
ЛО 35-50 (Fortisflex)	■	35	50	200	рулон
ЛО 35-75 (Fortisflex)	■	35	75	200	рулон
ЛО 50-75 (Fortisflex)	■	50	75	200	рулон

Изоленга ПВХ 15x0.13x20, серия «МАСТЕР»

- Для изоляции, жгутирования и маркировки при выполнении электромонтажных работ
- Материал: ПВХ, не поддерживает горение
- Цвет: белый, желтый, зеленый, желто-зеленый, красный, синий, черный
- Толщина: 130 мкм
- Рабочее напряжение: 690 В
- Температура эксплуатации: от -30 °С до +80 °С
- Удлинение при растяжении: 230%
- Высокая адгезия к металлу, пластику, резине и стеклу
- Устойчива к ультрафиолетовым лучам, абразии, влажности, щелочам и кислотам, старению и различным погодным условиям
- Не выделяет вредных и отравляющих веществ
- Электрическая прочность: 40 кВ/мм
- Напряжение пробоя: 5000 В



исполнение: «нг»
толщина ленты: 130 мкм



Наименование	Цвет	Размеры изоленги			Упаковка (рулонов в тубе)
		Толщина (мм)	Ширина (мм)	Длина (м)	
Изоленга ПВХ 15x0.13x20 белая (Fortisflex)	□	0.13	15	20	10
Изоленга ПВХ 15x0.13x20 желтая (Fortisflex)	■	0.13	15	20	10
Изоленга ПВХ 15x0.13x20 зеленая (Fortisflex)	■	0.13	15	20	10
Изоленга ПВХ 15x0.13x20 желто-зеленая (Fortisflex)	■	0.13	15	20	10
Изоленга ПВХ 15x0.13x20 красная (Fortisflex)	■	0.13	15	20	10
Изоленга ПВХ 15x0.13x20 синяя (Fortisflex)	■	0.13	15	20	10
Изоленга ПВХ 15x0.13x20 черная (Fortisflex)	■	0.13	15	20	10

Лента «Осторожно кабель»

Тип: ЛСЭ

- Для прокладки и маркировки кабельных линий
- Материал: полиэтилен
- Цвет: красный
- Укладывается поверх коробов с проложенными кабелями
- Устойчивость к перепадам температуры, атмосферным осадкам, солнечным лучам
- Применение сигнальных лент регламентировано ПУЭ (6-7 издания, п. 2.3.83)



Наименование	Цвет	Размеры ленты			Упаковка
		Толщина (мкм)	Ширина (мм)	Длина (м)	
ЛСЭ-150 (Fortisflex)	■	200	150	100	рулон
ЛСЭ-250 (Fortisflex)	■	200	250	100	рулон
ЛСЭ-300 (Fortisflex)	■	200	300	100	рулон
ЛСЭ-450 (Fortisflex)	■	200	450	100	рулон
ЛСЭ-600 (Fortisflex)	■	200	600	100	рулон
ЛСЭ-750 (Fortisflex)	■	200	750	100	рулон
ЛСЭ-900 (Fortisflex)	■	200	900	100	рулон



Кабельные оплетки из полиэстера

Тип: XP

- Для бандажирования и защиты пучка проводов от перетирания и механических повреждений
- Материал: полиэстер, не поддерживает горение, без галогенов «HF»
- Цвет: черный
- Температура эксплуатации: от -60 °C до +160 °C
- Высокая стойкость к бензину, дизельному топливу, маслам, антифризам, тормозным жидкостям и ультрафиолетовому излучению
- Быстрое и простое формирование жгутов
- Обеспечивает защиту от перетирания и деформации жгутов
- Применяется в кабельных системах, железнодорожном транспорте и автомобильной промышленности

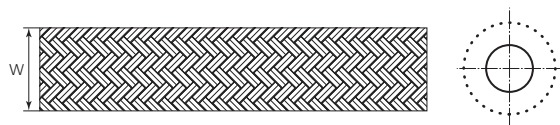

Наименование	Цвет	W (мм)	Диаметр жгута (мм)		Упаковка (рулон, м)
			min	max	
Кабельная оплетка XP-3 (черн) (Fortisflex)	■	3	1	6	200
Кабельная оплетка XP-6 (черн) (Fortisflex)	■	6	3	9	100
Кабельная оплетка XP-8 (черн) (Fortisflex)	■	8	5	12	100
Кабельная оплетка XP-10 (черн) (Fortisflex)	■	10	7	17	100
Кабельная оплетка XP-12 (черн) (Fortisflex)	■	12	8	20	100
Кабельная оплетка XP-16 (черн) (Fortisflex)	■	16	10	27	100
Кабельная оплетка XP-20 (черн) (Fortisflex)	■	20	14	30	50
Кабельная оплетка XP-25 (черн) (Fortisflex)	■	25	18	33	50
Кабельная оплетка XP-32 (черн) (Fortisflex)	■	32	20	50	50
Кабельная оплетка XP-38 (черн) (Fortisflex)	■	38	30	60	50
Кабельная оплетка XP-50 (черн) (Fortisflex)	■	50	40	80	50



Кабельные оплетки из полиэстера

Тип: XP (мини-упаковка 5 метров)

- Для бандажирования и защиты пучка проводов от перетирания и механических повреждений
- Материал: полиэстер, не поддерживает горение, без галогенов «HF»
- Цвет: черный
- Температура эксплуатации: от -60 °C до +160 °C
- Высокая стойкость к бензину, дизельному топливу, маслам, антифризам, тормозным жидкостям и ультрафиолетовому излучению

Наименование	Цвет	W (мм)	Диаметр жгута (мм)		Упаковка (рулон, м)
			min	max	
Кабельная оплетка XP-6 (5 м) (черн) (Fortisflex)	■	6	3	9	5
Кабельная оплетка XP-8 (5 м) (черн) (Fortisflex)	■	8	5	12	5
Кабельная оплетка XP-10 (5 м) (черн) (Fortisflex)	■	10	7	17	5
Кабельная оплетка XP-12 (5 м) (черн) (Fortisflex)	■	12	8	20	5
Кабельная оплетка XP-16 (5 м) (черн) (Fortisflex)	■	16	10	27	5
Кабельная оплетка XP-20 (5 м) (черн) (Fortisflex)	■	20	14	30	5
Кабельная оплетка XP-25 (5 м) (черн) (Fortisflex)	■	25	18	33	5

Самозаворачивающиеся кабельные оплетки

Тип: XS

- Для бандажирования и защиты пучка проводов от перетирания и механических повреждений
- Материал: полиэстер, не поддерживает горение, без галогенов «HF»
- Цвет: черный
- Температура эксплуатации: от -55 °C до +150 °C
- Самозаворачивающаяся конструкция обеспечивает быстрое и простое формирование жгутов. Удобство доступа к проводам и кабелю при необходимости ремонта, тестирования, доработки или изменения конструкции жгута без его отключения
- Обеспечивает защиту от перетирания и деформации жгутов
- Применяется в кабельных системах, железнодорожном транспорте и автомобильной промышленности

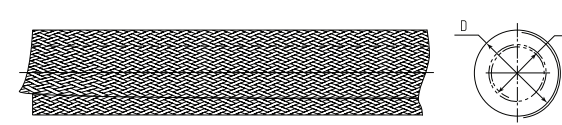

Наименование	Цвет	Диаметр жгута (мм)		Упаковка (рулон, м)
		min	max	
Кабельная оплетка XS-5 (черн) (Fortisflex)	■	5	8	100
Кабельная оплетка XS-8 (черн) (Fortisflex)	■	8	11	100
Кабельная оплетка XS-10 (черн) (Fortisflex)	■	10	14	100
Кабельная оплетка XS-13 (черн) (Fortisflex)	■	13	17	50
Кабельная оплетка XS-16 (черн) (Fortisflex)	■	16	18	25
Кабельная оплетка XS-19 (черн) (Fortisflex)	■	19	24	25
Кабельная оплетка XS-25 (черн) (Fortisflex)	■	25	30	25
Кабельная оплетка XS-32 (черн) (Fortisflex)	■	32	34	25
Кабельная оплетка XS-38 (черн) (Fortisflex)	■	38	54	25



Самозаворачивающиеся кабельные оплетки

Тип: XS (мини-упаковка 2 метра)

- Для бандажирования и защиты пучка проводов от перетирания и механических повреждений
- Материал: полиэстер, не поддерживает горение, без галогенов «HF»
- Цвет: черный
- Температура эксплуатации: от -55 °C до +150 °C
- Самозаворачивающаяся конструкция обеспечивает быстрое и простое формирование жгутов. Удобство доступа к проводам и кабелю при необходимости ремонта, тестирования, доработки или изменения конструкции жгута без его отключения



Наименование	Цвет	Диаметр жгута (мм)		Упаковка (рулон, м)
		min	max	
Кабельная оплетка XS-8 (2 м) (черн) (Fortisflex)	■	8	11	2
Кабельная оплетка XS-10 (2 м) (черн) (Fortisflex)	■	10	14	2
Кабельная оплетка XS-13 (2 м) (черн) (Fortisflex)	■	13	17	2
Кабельная оплетка XS-16 (2 м) (черн) (Fortisflex)	■	16	18	2
Кабельная оплетка XS-19 (2 м) (черн) (Fortisflex)	■	19	24	2
Кабельная оплетка XS-25 (2 м) (черн) (Fortisflex)	■	25	30	2



Кабельные оплетки с замком-липучкой

Тип: XV

- Для бандажирования и защиты пучка проводов от перетирания и механических повреждений
- Материал: полиэстер, не поддерживает горение, без галогенов «HF»
- Цвет: черный
- Температура эксплуатации: от -55 °С до +150 °С
- Разъемная конструкция на основе замочного крепления «велькро» (липучка) обеспечивает быстрое и простое формирование жгутов
- Обеспечивает удобство доступа к проводам и кабелю при необходимости ремонта, тестирования, доработки или изменения конструкции жгута без его отключения
- Высокая стойкость к бензину, дизельному топливу, маслам, антифризам, тормозным жидкостям и UV излучению
- Применяется в кабельных системах, железнодорожном транспорте и автомобильной промышленности

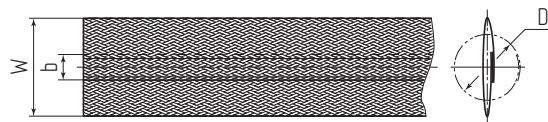

Наименование	Цвет	W (мм)	D max (мм)	Ширина липучки	Упаковка (рулон, м)
Кабельная оплетка XV-19 (черн) (Fortisflex)	■	19	15	10	25
Кабельная оплетка XV-32 (черн) (Fortisflex)	■	32	20	20	25
Кабельная оплетка XV-51 (черн) (Fortisflex)	■	51	30	20	25



мини-упаковка

Кабельные оплетки с замком-липучкой

Тип: XV (мини-упаковка 2 метра)

- Для бандажирования и защиты пучка проводов от перетирания и механических повреждений
- Материал: полиэстер, не поддерживает горение, без галогенов «HF»
- Цвет: черный
- Температура эксплуатации: от -55 °С до +150 °С
- Конструкция с замком-липучкой обеспечивает быстрое и простое формирование жгутов
- Обеспечивает удобство доступа к проводам и кабелю при необходимости ремонта, тестирования, доработки или изменения конструкции жгута без его отключения

Наименование	Цвет	W (мм)	D max (мм)	Ширина липучки	Упаковка (рулон, м)
Кабельная оплетка XV-19 (2м) (черн) (Fortisflex)	■	19	15	10	2
Кабельная оплетка XV-32 (2м) (черн) (Fortisflex)	■	32	20	20	2
Кабельная оплетка XV-51 (2м) (черн) (Fortisflex)	■	51	30	20	2

Термоусаживаемые кабельные оплетки

Тип: XT

- Для бандажирования и защиты пучка проводов и шлангов от перетирания и механических повреждений
- Материал: полиэстер и полиолефин, не содержит галогенов
- Цвет: черный
- Температура эксплуатации: от -40 °С до +150 °С
- Температура усадки: 120 °С
- Коэффициент усадки: 2:1
- Термоусаживаемая плетеная конструкция обеспечивает надежную защиту кабельных жгутов и шлангов
- Высокая стойкость к бензину, дизельному топливу, маслам, антифризам, тормозным жидкостям и UV излучению
- Применяется в кабельных системах, железнодорожном транспорте и автомобильной промышленности

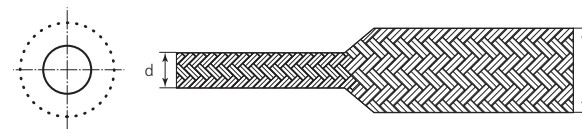

Наименование	Цвет	Диаметр жгута (мм)		Упаковка (рулон, м)
		до усадки	после усадки	
Кабельная оплетка XT-12/6 (черн) (Fortisflex)	■	12	6	50
Кабельная оплетка XT-20/10 (черн) (Fortisflex)	■	20	10	50
Кабельная оплетка XT-25/12 (черн) (Fortisflex)	■	25	12	50
Кабельная оплетка XT-30/15 (черн) (Fortisflex)	■	30	15	50
Кабельная оплетка XT-40/20 (черн) (Fortisflex)	■	40	20	50
Кабельная оплетка XT-50/25 (черн) (Fortisflex)	■	50	25	50

8 причин для выбора кабельных оплеток «Fortisflex»

<p>Быстрый монтаж Кабельные оплетки «Fortisflex» или «змеиная кожа» предполагают быстрый монтаж на кабели и провода. Оплетки монтируются на соединения с коннекторами и разъемами, размер которых в 3 раза превышает размер кабельного жгута</p>	<p>Исключительная гибкость и надежность Благодаря особой структуре плетения волокон, кабельные оплетки сохраняют гибкость и эластичность жгута, а более скользкая поверхность предотвращает перетирание проводов на месте контакта и защищает от порезов</p>
<p>Превосходные эксплуатационные характеристики Высокая температура эксплуатации, устойчивость оплеток к бензину, дизельному топливу, маслам, антифризам, тормозным жидкостям и UV-излучению</p>	<p>Широкий диапазон применения Благодаря своей универсальности, защитные оплетки нашли широкое применение в энергетике и электротехнике, кабельных системах, железнодорожном транспорте, авто- и мототехнике</p>
<p>Малый вес и объем Незначительный вес и объем защитных оплеток создают дополнительные удобства при транспортировке и хранении на складе</p>	<p>Презентабельный внешний вид Грамотный кабель-менеджмент позволяет не только эффективно задействовать пространство, исключив хаос, но и создать привлекательный внешний вид, выполнив и декоративную функцию</p>
<p>Длина оплетки Уникальные характеристики кабельных оплеток позволяют осуществлять монтаж на жгуты длиной до нескольких сот метров</p>	<p>Доступность обслуживания кабельной линии При необходимости проведения дополнительных работ, обеспечивается полный доступ к проводам и кабелям</p>



Бандажи спиральные

Тип: БСП

- Для бандажирования и защиты пучка проводов по всей длине
- Материал: полиэтилен
- Температура эксплуатации: от -35 °С до +75 °С
- Температура монтажа: от 0 °С до +60 °С
- Обеспечивает защиту проводов от трения и механических повреждений в электрощитовом оборудовании
- Оптимальное решение при прокладке компьютерных и телефонных проводов у рабочего стола

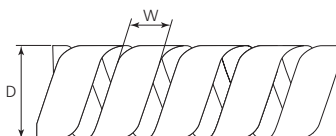

Наименование	Цвет	Размеры (мм)		Диаметр жгута* (мм)	Упаковка (метров в пакете)
		D	W		
БСП-6 (прозрачн) (Fortisflex)	☑	6.0	7.0	4–16	10
БСП-8 (прозрачн) (Fortisflex)	☑	8.0	10.8	6–24	10
БСП-12 (прозрачн) (Fortisflex)	☑	12.0	13.9	9–36	10
БСП-19 (прозрачн) (Fortisflex)	☑	19.0	18.2	15–60	10
БСП-30 (прозрачн) (Fortisflex)	☑	30.0	29.4	25–100	10

* С увеличением диаметра обвязываемого жгута сокращается длина бандажирования



Бандажи самозаворачивающиеся с ключом

Тип: БСК

- Для бандажирования и защиты пучка проводов по всей длине
- Материал: полипропилен
- Температура эксплуатации: от -25 °С до +85 °С
- Температура монтажа: от 0 °С до +60 °С
- Обеспечивает защиту проводов от трения и механических повреждений в электрощитовом оборудовании
- Быстрый монтаж при использовании специального ключа (в комплекте)

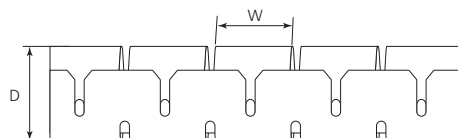

Наименование	Цвет	Размеры (мм)		Диаметр жгута (мм)	Упаковка (метров в пакете)
		D	W		
БСК-15 (сер) (Fortisflex)	■	15.0	20	13–20	2 + ключ
БСК-25 (сер) (Fortisflex)	■	25.0	20	23–30	2 + ключ



Устройства для закладки и протяжки кабелей

Протяжка-стеклопульт бытового и электромонтажного назначения со сменными наконечниками

Тип: FGP, серия «СТАНДАРТ»

- Материал протяжки: стеклопульт в оболочке из полиэтилена
- Типы наконечников:
 - сменные винтовые наконечники М5 из латуни на FGP-3.5
 - сменные винтовые наконечники М6 из латуни на FGP-4.5
- Стеклопульт обеспечивает необходимую жесткость при проталкивании и прохождении заполненных каналов
- Антифрикционная полиэтиленовая оболочка обеспечивает легкое скольжение и дополнительную защиту стеклопультка
- Идеальное сочетание гибкости и жесткости
- Высокое усилие протяжки на разрыв
- Диэлектрические свойства стекловолокна и полиэтилена гарантируют безопасную протяжку в каналах и трубах с кабелями, находящимися под напряжением
- Легкая и прочная протяжка из стекловолокна не подвержена коррозии
- Винтовые наконечники позволяют производить быструю замену гибкой направляющей для проталкивания на заглушку-окно для тяжения кабелей
- Упаковка:
 - в бухтах
 - в пластмассовых кассетах Ø 310 мм
 - в металлических катушках Ø 355 мм



“Практичная и удобная упаковка в пластмассовых кассетах и металлических проволочных катушках.”

Протяжка-стеклопульт промышленного назначения со сменными наконечниками

Тип: FGP, серия «СТАНДАРТ»

- Материал протяжки: стеклопульт в оболочке из полиэтилена
- Типы наконечников:
 - сменные винтовые наконечники М6 из латуни на FGP-6.0
 - сменные винтовые наконечники М12 из латуни на FGP-11
- Стеклопульт диаметром 6 и 11 мм предназначен для протяжки силовых и телекоммуникационных кабелей по подземным коммуникациям городской инфраструктуры
- Антифрикционная полиэтиленовая оболочка обеспечивает легкое скольжение и дополнительную защиту стеклопультка
- Идеальное сочетание гибкости и жесткости
- Высокое усилие протяжки на разрыв
- Диэлектрические свойства стекловолокна и полиэтилена гарантируют безопасную протяжку в каналах и трубах с кабелями, находящимися под напряжением
- Легкая и прочная протяжка из стекловолокна не подвержена коррозии
- Винтовые наконечники позволяют производить быструю замену наконечника-лидера для проталкивания на концевой наконечник с окном для тяжения
- Транспортная тележка на колесах позволяет без усилий перемещать УЗК к месту выполнения работ, а также безопасно осуществлять размотку и смотку протяжки в процессе эксплуатации



“Сделано в России! Протяжка «Fortisflex» производится на заводе «КВТ» из отечественных и импортных материалов.”

“Мощные сердечники из стеклопультка обеспечивают необходимую жесткость при проталкивании и прохождении заполненных каналов.”

Наименование	Материал протяжки	Цвет	Диаметр (мм)	Длина (м)	Усилие на разрыв (кг)	Тип упаковки
FGP-3.5/05 (Fortisflex)	стеклопульт	■	3.5	5	400	бухта
FGP-3.5/10 (Fortisflex)	стеклопульт	■	3.5	10	400	бухта
FGP-3.5/15 (Fortisflex)	стеклопульт	■	3.5	15	400	бухта
FGP-3.5/20 (Fortisflex)	стеклопульт	■	3.5	20	400	бухта
FGP-3.5/30 (Fortisflex)	стеклопульт	■	3.5	30	400	бухта
FGP-3.5/50 (Fortisflex)	стеклопульт	■	3.5	50	400	бухта
FGP-3.5/10 K (Fortisflex)	стеклопульт	■	3.5	10	400	пластиковая кассета Ø 310 мм
FGP-3.5/15 K (Fortisflex)	стеклопульт	■	3.5	15	400	пластиковая кассета Ø 310 мм
FGP-3.5/20 K (Fortisflex)	стеклопульт	■	3.5	20	400	пластиковая кассета Ø 310 мм
FGP-3.5/30 K (Fortisflex)	стеклопульт	■	3.5	30	400	пластиковая кассета Ø 310 мм
FGP-3.5/20 MK (Fortisflex)	стеклопульт	■	3.5	20	400	металлическая катушка Ø 355 мм
FGP-3.5/30 MK (Fortisflex)	стеклопульт	■	3.5	30	400	металлическая катушка Ø 355 мм
FGP-3.5/50 MK (Fortisflex)	стеклопульт	■	3.5	50	400	металлическая катушка Ø 355 мм
FGP-4.5/10 (Fortisflex)	стеклопульт	■	4.5	10	1200	бухта
FGP-4.5/15 (Fortisflex)	стеклопульт	■	4.5	15	1200	бухта
FGP-4.5/20 (Fortisflex)	стеклопульт	■	4.5	20	1200	бухта
FGP-4.5/30 (Fortisflex)	стеклопульт	■	4.5	30	1200	бухта
FGP-4.5/50 (Fortisflex)	стеклопульт	■	4.5	50	1200	бухта
FGP-4.5/20 MK (Fortisflex)	стеклопульт	■	4.5	20	1200	металлическая катушка Ø 355 мм
FGP-4.5/30 MK (Fortisflex)	стеклопульт	■	4.5	30	1200	металлическая катушка Ø 355 мм
FGP-4.5/50 MK (Fortisflex)	стеклопульт	■	4.5	50	1200	металлическая катушка Ø 355 мм

Наименование	Материал протяжки	Цвет	Диаметр (мм)	Длина (м)	Усилие на разрыв (кг)	Тип упаковки
FGP-6/30 (Fortisflex)	стеклопульт	■	6.0	30	2000	бухта
FGP-6/50 (Fortisflex)	стеклопульт	■	6.0	50	2000	бухта
FGP-6/70 (Fortisflex)	стеклопульт	■	6.0	70	2000	бухта
FGP-6/30 MK (Fortisflex)	стеклопульт	■	6.0	30	2000	металлическая катушка Ø 355 мм
FGP-6/50 MK (Fortisflex)	стеклопульт	■	6.0	50	2000	металлическая катушка Ø 355 мм
FGP-6/70 MK (Fortisflex)	стеклопульт	■	6.0	70	2000	металлическая катушка Ø 355 мм
FGP-11/100 MK (Fortisflex)	стеклопульт	■	11	100	6 250	на стальном барабане
FGP-11/150 MK (Fortisflex)	стеклопульт	■	11	150	6 250	на стальном барабане
FGP-11/200 MK (Fortisflex)	стеклопульт	■	11	200	6 250	на стальном барабане
FGP-11/250 MK (Fortisflex)	стеклопульт	■	11	250	6 250	на стальном барабане
FGP-11/300 MK (Fortisflex)	стеклопульт	■	11	300	6 250	на стальном барабане
FGP-11/100 (Fortisflex)	стеклопульт	■	11	100	6 250	бухта
FGP-11/150 (Fortisflex)	стеклопульт	■	11	150	6 250	бухта



Протяжка из полиэстера со сменными наконечниками

Тип: PET, серия «ПРОФИ»

- Протяжка выполнена из спирально закрученной монолитной полиэстеровой нити
- Материал протяжки: специальная композиция полиэстера, сделано в Японии
- Цвет протяжки: зеленый, оранжевый
- Тип наконечников: сменные винтовые наконечники M5 из латуни
- Инновационная протяжка нового поколения, обладающая значительными преимуществами даже в сравнении с профессиональной протяжкой из стеклоплетка
- Конструкция из спирально закрученной полиэстеровой нити обеспечивает уникальное сочетание механических свойств: прочности, гибкости, пластичности и высокой толкающей силы
- Поверхность полиэстера обладает самым низким коэффициентом трения в сравнении с другими полимерами. Кроме того, благодаря спиральной конструкции уменьшается площадь контакта протяжки с поверхностью труб и проложенных кабелей. Все это придает протяжке исключительные антифрикционные свойства
- Высокая прочность протяжки на разрыв
- Сверхпрочное соединение «протяжка – наконечник»
- Цветовая маркировка облегчает идентификацию
- Особо гибкая и практически не ломающаяся протяжка
- Легкая навигация и прохождение в тесном пространстве заполненных кабельных каналов увеличивает скорость монтажа
- Диэлектрические свойства полимера гарантируют безопасную протяжку в каналах и трубах с кабелями под напряжением



Кассета K-310 используется с протяжками:
PET-1-3.0/10K/15K/20K
PET-1-4.0/10K/15K/20K/30K

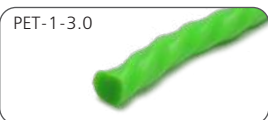

Наименование	Тип плетения	Цвет	Диаметр (мм)	Длина (м)	Усилие на разрыв (кг)	Тип упаковки
PET-1-3.0/10 (Fortisflex)	спиральная мононить	■	3.0	10	300	бухта
PET-1-3.0/15 (Fortisflex)	спиральная мононить	■	3.0	15	300	бухта
PET-1-3.0/20 (Fortisflex)	спиральная мононить	■	3.0	20	300	бухта
PET-1-3.0/10 K (Fortisflex)	спиральная мононить	■	3.0	10	300	пластиковая кассета Ø 310 мм
PET-1-3.0/15 K (Fortisflex)	спиральная мононить	■	3.0	15	300	пластиковая кассета Ø 310 мм
PET-1-3.0/20 K (Fortisflex)	спиральная мононить	■	3.0	20	300	пластиковая кассета Ø 310 мм
PET-1-4.0/10 (Fortisflex)	спиральная мононить	■	4.0	10	350	бухта
PET-1-4.0/15 (Fortisflex)	спиральная мононить	■	4.0	15	350	бухта
PET-1-4.0/20 (Fortisflex)	спиральная мононить	■	4.0	20	350	бухта
PET-1-4.0/30 (Fortisflex)	спиральная мононить	■	4.0	30	350	бухта
PET-1-4.0/10 K (Fortisflex)	спиральная мононить	■	4.0	10	350	пластиковая кассета Ø 310 мм
PET-1-4.0/15 K (Fortisflex)	спиральная мононить	■	4.0	15	350	пластиковая кассета Ø 310 мм
PET-1-4.0/20 K (Fortisflex)	спиральная мононить	■	4.0	20	350	пластиковая кассета Ø 310 мм
PET-1-4.0/30 K (Fortisflex)	спиральная мононить	■	4.0	30	350	пластиковая кассета Ø 310 мм

Протяжка из полиэстера с фиксированными наконечниками

Тип: PET, серия «ПРОФИ»

- Протяжка выполнена из трех переплетенных мононитей из полиэстера круглого сечения
- Материал протяжки: специальная композиция полиэстера, сделано в Японии
- Цвет протяжки: оранжево-черный
- Тип наконечников: опрессованные стальные наконечники на протяжке Ø 6.0 мм
- Инновационная протяжка нового поколения, обладающая значительными преимуществами даже в сравнении с профессиональной протяжкой из стеклоплетка
- Конструкция из спирально закрученной полиэстеровой нити обеспечивает уникальное сочетание механических свойств: прочности, гибкости, пластичности и высокой толкающей силы
- Поверхность полиэстера обладает самым низким коэффициентом трения в сравнении с другими полимерами. Благодаря спиральной конструкции уменьшается площадь контакта протяжки с поверхностью труб и проложенных кабелей, что придает протяжке исключительные антифрикционные свойства
- Высокая прочность протяжки на разрыв
- Сверхпрочное соединение «протяжка – наконечник»
- Цветовая маркировка облегчает идентификацию
- Особо гибкая и практически не ломающаяся протяжка
- Легкая навигация и прохождение в тесном пространстве заполненных кабельных каналов увеличивает скорость монтажа
- Диэлектрические свойства полимера гарантируют безопасную протяжку в каналах и трубах с кабелями под напряжением



Метал. катушка МК-355 используется с протяжками:
PET-3-6.0/20 МК
PET-3-6.0/30 МК
PET-3-6.0/50 МК

*“Протяжка нового поколения,
Легкая, гибкая, неломающаяся,
устойчивая к абразивному воздействию.”*

Наименование	Тип плетения	Цвет	Диаметр (мм)	Длина (м)	Усилие на разрыв (кг)	Тип упаковки
PET-3-6.0/20 (Fortisflex)	тройное плетение	■	6.0	20	550	бухта
PET-3-6.0/30 (Fortisflex)	тройное плетение	■	6.0	30	550	бухта
PET-3-6.0/50 (Fortisflex)	тройное плетение	■	6.0	50	550	бухта
PET-3-6.0/20 МК (Fortisflex)	тройное плетение	■	6.0	20	550	металлическая катушка Ø 355 мм
PET-3-6.0/30 МК (Fortisflex)	тройное плетение	■	6.0	30	550	металлическая катушка Ø 355 мм
PET-3-6.0/50 МК (Fortisflex)	тройное плетение	■	6.0	50	550	металлическая катушка Ø 355 мм



Кассета К-310 используется с протяжками:

STP-4.0/10 K STP-4.0/20K
STP-4.0/15 K STP-4.0/30K

Протяжка из стали в полимерной оболочке со сменными наконечниками

Тип: STP, серия «ПРОФИ»

- Материал протяжки: сталь в оболочке из полипропилена
- Цвет протяжки: красный
- Сменные винтовые наконечники из латуни с резьбой М5
- Стальной сердечник придает протяжке пружинную жесткость и толкающую силу при навигации в заполненных каналах
- Конструкция протяжки исключает риск поломки при прохождении острых углов и каналов сложной конфигурации
- Оболочка из полипропилена уменьшает коэффициент трения и обеспечивает антикоррозионную защиту стального сердечника
- Винтовые наконечники позволяют производить быструю замену гибкой направляющей для проталкивания на заглушку-окно для тяжения кабелей
- Диэлектрические свойства полипропилена гарантируют безопасную протяжку в каналах с кабелями под напряжением

Наименование	Материал протяжки	Цвет	Диаметр (мм)	Длина (м)	Усилие на разрыв (кг)	Тип упаковки
STP-4.0/10 (Fortisflex)	сталь в оболочке	■	4.0	10	200	бухта
STP-4.0/15 (Fortisflex)	сталь в оболочке	■	4.0	15	200	бухта
STP-4.0/20 (Fortisflex)	сталь в оболочке	■	4.0	20	200	бухта
STP-4.0/30 (Fortisflex)	сталь в оболочке	■	4.0	30	200	бухта
STP-4.0/10 K (Fortisflex)	сталь в оболочке	■	4.0	10	200	пластиковая кассета Ø 310 мм
STP-4.0/15 K (Fortisflex)	сталь в оболочке	■	4.0	15	200	пластиковая кассета Ø 310 мм
STP-4.0/20K (Fortisflex)	сталь в оболочке	■	4.0	20	200	пластиковая кассета Ø 310 мм
STP-4.0/30K (Fortisflex)	сталь в оболочке	■	4.0	30	200	пластиковая кассета Ø 310 мм

Сравнение технических характеристик протяжки в зависимости от материала и размера

Типы протяжки (материал)	Диаметр протяжки (мм)	Диаметр трубы (мм)	Усилие проталкивания*	Минимальный радиус изгиба (мм)	Усилие на разрыв (кг)	Усилие тяжения** (кг)	Рекомендуемая длина (м)
Сталь в оболочке	4.0	16–25	★★	80	200	130	10–30
Полиэстер PET-1	3.0	16–20	★★★	100	300	130	10–20
Полиэстер PET-1	4.0	16–32	★★★	100	350	140	10–30
Полиэстер PET-3	6.0	32–60	★★★	100	550	400	20–50
Стеклопруток	3.5	16–32	★★★	160	400	110	5–50
Стеклопруток	4.5	32–60	★★★	310	1200	170	10–50
Стеклопруток	6.0	50–80	★★★★	400	2000	230	30–70
Стеклопруток	11	63–150	★★★★	770	6250	500	100–300

* Усилие проталкивания характеризует способность протяжки преодолевать заполненные каналы

** Усилие тяжения определяет нагрузку, которую может выдерживать протяжка в месте ее соединения с наконечниками

Кабельная арматура и контактные соединения «КВТ»

- Продукция завода «КВТ» занимает лидирующее положение на российском рынке кабельных наконечников и контактных соединений. Ассортимент производимых изделий представлен более чем 70 группами наконечников и линейкой из 600 типоразмеров. Продукция изготавливается по стандартам ГОСТ, DIN и заводским ТУ. В линейке контактных изделий представлены медные, алюминиевые и алюмомедные наконечники, соединители и наконечники со срывными болтами, под опрессовку и пайку.
- Ассортимент изолированных наконечников для проводов включает кольцевые, втулочные, вилочные и штифтовые наконечники, а также плоские и круглые разъемы с различными типами изолирующих манжет (ПВХ, нейлон, термоусадка). Для качественной опрессовки наконечников используются высокоточные матрицы и инструмент производства «КВТ».

Профессиональный электромонтажный инструмент «КВТ»

- По полноте и структурной цельности ассортимент электромонтажного инструмента «КВТ» сопоставим с ассортиментом ведущих мировых брендов. Более 1200 моделей с механическим, гидравлическим и аккумуляторным приводом и несколько десятков специализированных групп для профессиональных работ.
- Усовершенствование традиционных моделей и непрерывающийся поиск новых решений являются неотъемлемыми атрибутами бренда «КВТ». За истекшие годы ряд моделей и групп инструмента стали инновационными хедлайнерами российского электротехнического рынка и заняли прочное место в списке самых популярных инструментов для электромонтажа.
- На весь инструмент «КВТ» предоставляется фирменная гарантия сроком до 5 лет, в зависимости от группы инструмента. По истечении гарантийного периода осуществляется постгарантийное сервисное обслуживание.

Термоусадка и кабельные муфты «КВТ»

- Особой гордостью электротехнического завода «КВТ» является цех производства термоусаживаемых муфт, где воплощены современные технологические решения, многим из которых еще нет аналогов в России.
- Завод «КВТ» обеспечивает полный цикл изготовления термоусаживаемых кабельных муфт на напряжение до 35 кВ.
- Парк современных станков и оборудования представлен новыми автоматическими экструзионными линиями, термопластавтоматами с усилием смыкания от 200 до 400 тонн, а также установками по раздувке термоусаживаемых трубок и компонентов. Инженеры «КВТ» регулярно проводят мониторинг новейших разработок в области технологий и оборудования для переработки полимеров с целью постоянного повышения эффективности производственных процессов.





© Все права защищены.

Любая часть этого каталога, включая фотографии, описания, чертежи и таблицы, не может быть воспроизведена без письменного разрешения правообладателя.

Представленная в каталоге информация является справочной. Производитель имеет право вносить изменения в конструкцию изделий без предварительного уведомления.