



finder[®]
SWITCH TO THE FUTURE

Щитовое климатическое оборудование

NEW

Продукция для распределительных щитов и шкафов управления

Серия 7Т - Термостат-гигростат
и Термостаты

Серия 7F - Вентиляторы с фильтром

Серия 7Н - Электронагреватели



Оптимальный климат внутри электрического щита

Линейка продукции, для поддержания стабильной температуры в электрических щитах и шкафах управления.



Управление климатом



Высокая точность

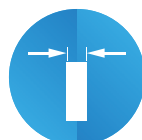

Компактный размер

Термостат-гигростат и Термостаты Серия 7T

Обеспечивают оптимальный температурный режим работы электрических компонентов и приборов в щитах управления, что гарантирует длительный срок их службы.

Вентиляторы с фильтром Серия 7F

Обновленная линейка вентиляторов с фильтром для снижения температуры в электрических щитах.

Щитовые электронагреватели Серия 7H

Предотвращают образование конденсата и нагревают воздух в электрическом щите до оптимальной температуры. Тепловая мощность от 25Вт до 400Вт.

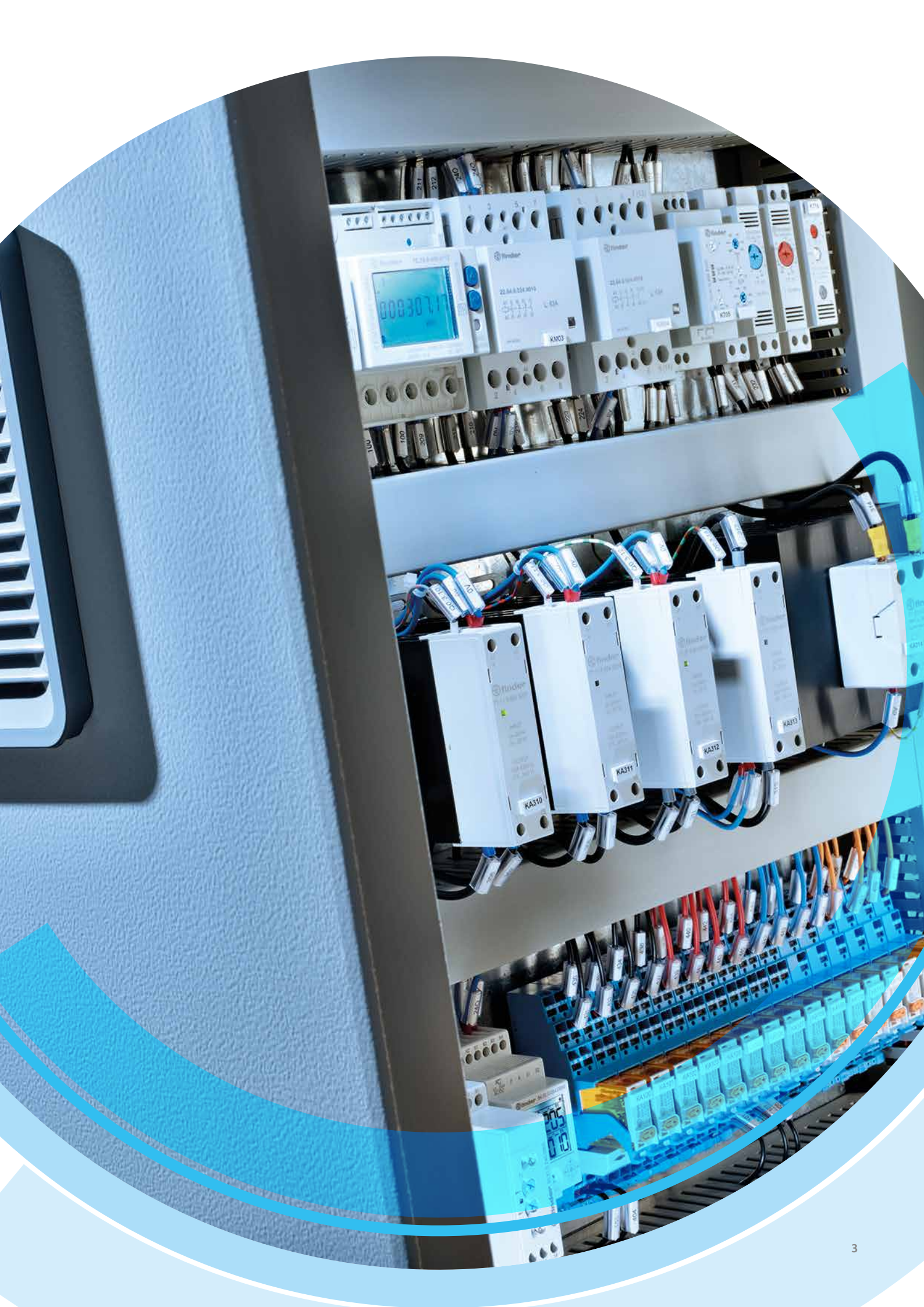

Серия 7T

Термостат-гигростат
и Термостаты

Щитовой термостат-гигростат

NEW



Тип 7T.51.0.230.4360

Электронное управление
Компактный размер (Ширина 17.5 мм)
1 NO 10 A - 250 В AC1
4 функции
Номинальное напряжение 110...240 В AC/DC
Диапазон температур от +10° до +60°C
Диапазон влажности до 90%
Светодиодная индикация замкнутых контактов

Сертификация (в соответствии с типом): **CE EAC**



Сушильные печи



Промышленные холодильники



Системы освещения для дорог и тоннелей



Промышленные печи и горны



Автоматические автомойки



Электрораспределительные щиты



Панели управления



Принудительная вентиляция

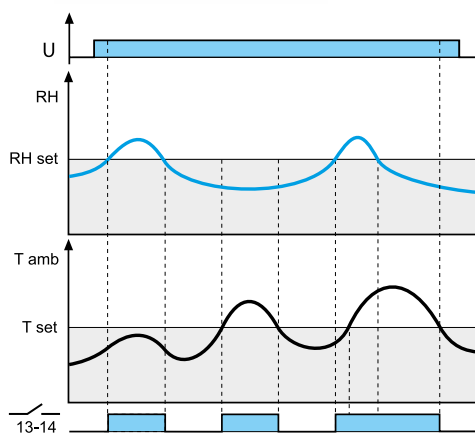

HT: $RH > RH_{set}$ или $T_{amb} > T_{set}$

На термостат-гигростат подается электропитание. Контакты (13-14) замыкаются при влажности окружающей среды (относительная влажность) больше заданной влажности (RH_{set}) или если температура окружающей среды (T_{amb}) превышает заданную температуру (T_{set}). Светодиод загорается при замкнутых контактах

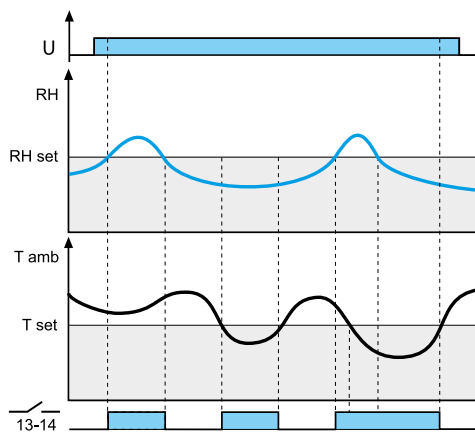

TH: $RH > RH_{set}$ или $T_{amb} < T_{set}$

Контакты (13-14) замыкаются при влажности окружающей среды (относительная влажность) выше заданной влажности (RH_{set}) или если температура окружающей среды (T_{amb}) меньше, чем установленное значение (T_{set}). Светодиод загорается при замкнутых контактах

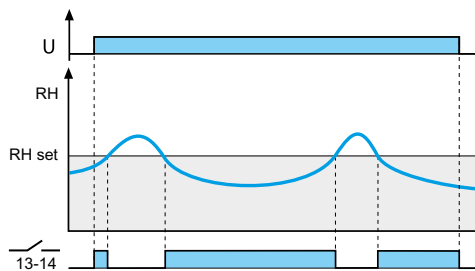

HL: $RH < RH_{set}$

Контакты (13-14) замыкаются, если влажность в помещении (RH) меньше заданной влажности (RH_{set}). Светодиод загорается при замкнутых контактах

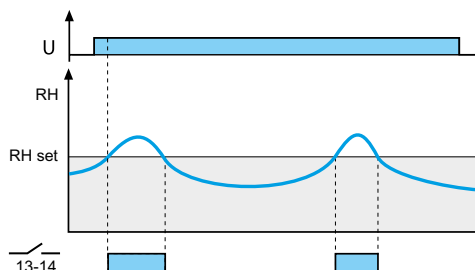

HM: $RH > RH_{set}$

Контакты (13-14) замыкаются при влажности окружающей среды (относительная влажность) выше, чем заданная влажность (RH_{set}). Светодиод загорается при замкнутых контактах

Щитовые термостаты

Компактный размер (Ширина 17.5 мм)
 1 NC 10 A - 250 В AC1
 Быстрое срабатывание, биметаллический датчик
 Широкий диапазон температурных уставок
 Большая электрическая долговечность
 Монтаж на рейку 35 мм (EN 60715)

Сертификация (в соответствии с типом): **CE** **EAC** **03** **RU** **US**



Тип 7T.81.0.000.240x

Включение электронагревателя до 2500ВА



Тип 7T.81.0.000.230x

Включение электро-вентиляторов до 130Вт

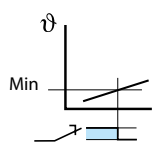

Включение обогрева
 При снижении температуры внутри электрощита ниже заданной уставки, управляющий контакт замыкается. При достижении заданной температуры, управляющий контакт размыкается.

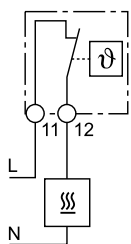

Обогрев: красная ручка управления
 Диапазон температур: от -20° до +40°C
 и от 0° до +60°C

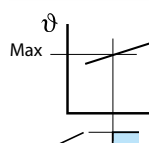

Включение вентиляторов
 При повышении температуры внутри электрощита выше заданной уставки, управляющий контакт замыкается. При снижении температуры ниже заданной, управляющий контакт размыкается.

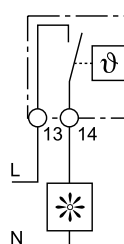

Вентиляция: синяя ручка управления
 Диапазон температур: от -20° до +40°C
 и от 0° до +60°C

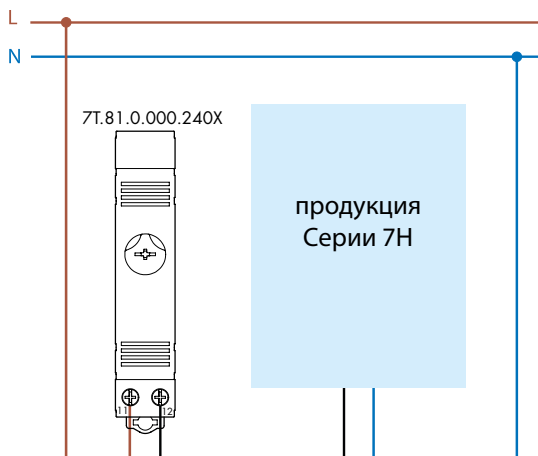

продукция
 Серии 7H

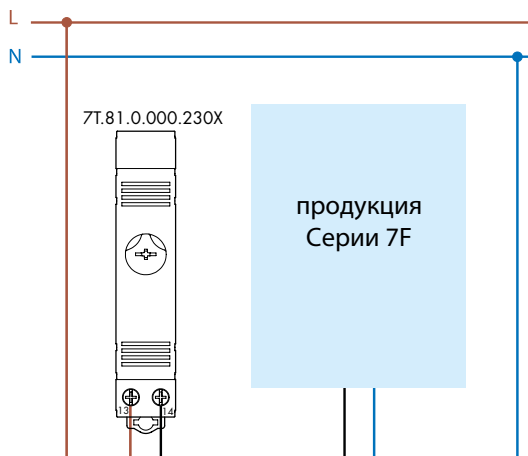

продукция
 Серии 7F

Серия 7F

Вентиляторы с фильтром
и фильтры на вытяжке

NEW



Сушильные печи



Текстильные
машины



Бумагоделательные
машины



Машины для
производства
керамики



Деревообрабатывающее
оборудование



Электрораспределительные
щиты



Панели управления



Принудительная
вентиляция

Вентиляторы с фильтром

Быстрозаменяемый фильтрующий элемент
Небольшая монтажная глубина
Расход воздуха (24...100)м³/ч
Быстрый монтаж и обслуживание
Бесшумный
Категория защиты IP54

Сертификация (в соответствии с типом):   



Тип 7F.20.8.xxx.1020

Рабочее напряжение (120 или 230)В AC
Расход воздуха 24 м³/ч
Расчетная мощность 13 Вт
Размер 1

Тип 7F.20.9.024.1020

Рабочее напряжение 24В DC
Расход воздуха 24 м³/ч
Расчетная мощность 3.6 Вт
Размер 1



Тип 7F.20.8.xxx.2055

Рабочее напряжение (120 или 230)В AC
Расход воздуха 55 м³/ч
Расчетная мощность 22 Вт
Размер 2

Тип 7F.20.9.024.2055

Рабочее напряжение 24В DC
Расход воздуха 55 м³/ч
Расчетная мощность 9 Вт
Размер 2



Тип 7F.20.8.xxx.3100

Рабочее напряжение (120 или 230)В AC
Расход воздуха 100 м³/ч
Расчетная мощность 22 Вт
Размер 3

Тип 7F.20.9.024.3100

Рабочее напряжение 24В DC
Расход воздуха 100 м³/ч
Расчетная мощность 22 Вт
Размер 3

Фильтры на вытяжке

Размер Фильтра на вытяжке должен соответствовать размеру Вентилятора с фильтром для обеспечения оптимальной вентиляции электрического щита.
Быстрый монтаж и обслуживание.
Простая замена фильтрующего элемента
Категория защиты IP54

Сертификация (в соответствии с типом): **CE** **СЯ** **US**



Тип 7F.02.0.000.1000
Для Вентиляторов с фильтром
тип 7F.20.x.xxx.1020

Размер 1



Тип 7F.02.0.000.2000
Для Вентиляторов с фильтром
тип 7F.20.x.xxx.2055

Размер 2



Тип 7F.02.0.000.3000
Для Вентиляторов с фильтром
тип 7F.20.x.xxx.3100

Размер 3

Расположение вентилятора с фильтром
и фильтра на вытяжке

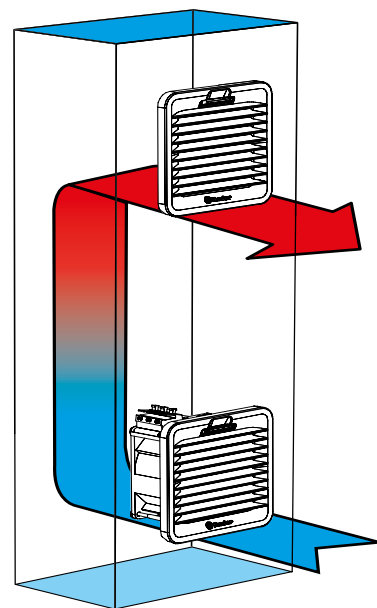

Замена фильтрующего элемента

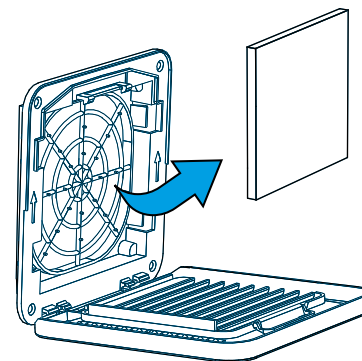
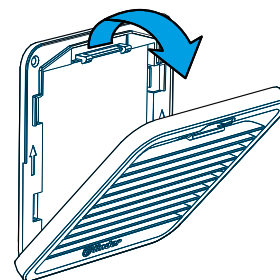
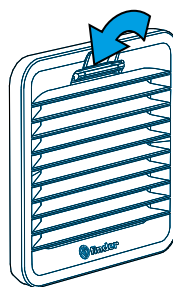

Серия 7F

Вентиляторы с фильтром
и фильтры на вытяжке



Сушильные печи



Текстильные
машины



Бумагоделательные
машины



Машины для
производства
керамики



Деревообрабатывающее
оборудование



Электрораспределительные
щиты



Панели управления



Принудительная
вентиляция

Вентиляторы с фильтром

Небольшая монтажная глубина
Расход воздуха (230...630)м³/ч
Бесшумный
Категория защиты IP54

Сертификация (в соответствии с типом):  



Тип 7F.50.8.xxx.4230

Рабочее напряжение (120 или 230)В AC
Расход воздуха 230 м³/ч
Расчетная мощность 40 Вт
Размер 4

Тип 7F.50.9.024.4230

Рабочее напряжение 24 В DC
Расход воздуха 230 м³/ч
Расчетная мощность 26 Вт
Размер 4



Тип 7F.50.8.xxx.4370

Рабочее напряжение (120 или 230)В AC
Расход воздуха 370 м³/ч
Расчетная мощность 70 Вт
Размер 4



Тип 7F.50.8.xxx.5500

Рабочее напряжение (120 или 230)В AC
Расход воздуха 500 м³/ч
Расчетная мощность 70 Вт
Размер 5



Тип 7F.50.8.xxx.5630

Рабочее напряжение (120 или 230)В AC
Расход воздуха 630 м³/ч
Расчетная мощность 130 Вт
Размер 5

Фильтры на ВЫТЯЖКЕ

Размер Фильтра на вытяжке должен соответствовать размеру Вентилятора с фильтром для обеспечения оптимальной вентиляции электрического щита. Небольшая монтажная глубина. Категория защиты IP54

Сертификация (в соответствии с типом):  



Тип 7F.05.0.000.4000
Для Вентиляторов с фильтром
тип 7F.50.x.xxx.4230 или
тип 7F.50.8.xxx.4370

Размер 4



Тип 7F.05.0.000.5000
Для Вентиляторов с фильтром
тип 7F.50.x.xxx.5500 или
тип 7F.50.8.xxx.5630

Размер 5

Вентиляторы с фильтром – доступные версии

Стандартная версия	Версия EMC	Версия с обратным направлением потока	Размер
7F.20.8.120.1020	—	7F.21.8.120.1020	1
7F.20.8.120.2055	—	7F.21.8.120.2055	2
7F.20.8.120.3100	—	7F.21.8.120.3100	3
7F.50.8.120.4230	—	7F.80.8.120.4230	4
7F.50.8.120.4370	—	7F.80.8.120.4370	4
7F.50.8.120.5500	—	7F.80.8.120.5500	5
7F.50.8.120.5630	—	—	5
7F.20.8.230.1020	—	7F.21.8.230.1020	1
7F.20.8.230.2055	—	7F.21.8.230.2055	2
7F.20.8.230.3100	—	7F.21.8.230.3100	3
7F.50.8.230.4230	7F.70.8.230.4230	7F.80.8.230.4230	4
7F.50.8.230.4370	7F.70.8.230.4370	7F.80.8.230.4370	4
7F.50.8.230.5500	7F.70.8.230.5500	7F.80.8.230.5500	5
7F.50.8.230.5630	7F.70.8.230.5630	—	5
7F.20.9.024.1020	—	7F.21.9.024.1020	1
7F.20.9.024.2055	—	7F.21.9.024.2055	2
7F.20.9.024.3100	—	7F.21.9.024.3100	3
7F.50.9.024.4230	7F.70.9.024.4230	7F.80.9.024.4230	4

Компоненты

Стандартные Вентиляторы с фильтром	Стандартные Фильтры на вытяжке	Фильтрующие элементы	Размер
7F.20.8.xxx.1020	7F.02.0.000.1000	07F.15	1
7F.20.8.xxx.2055	7F.02.0.000.2000	07F.25	2
7F.20.8.xxx.3100	7F.02.0.000.3000	07F.35	3
7F.50.8.xxx.4230	7F.05.0.000.4000	07F.45	4
7F.50.8.xxx.4370	7F.05.0.000.4000	07F.45	4
7F.50.8.xxx.5500	7F.05.0.000.5000	07F.55	5
7F.50.8.xxx.5630	7F.05.0.000.5000	07F.55	5
7F.20.9.024.1020	7F.02.0.000.1000	07F.15	1
7F.20.9.024.2055	7F.02.0.000.2000	07F.25	2
7F.20.9.024.3100	7F.02.0.000.3000	07F.35	3
7F.50.9.024.4230	7F.05.0.000.4000	07F.45	4

Вентиляторы с фильтром EMC	Фильтры на вытяжке EMC	Фильтрующие элементы	Размер
7F.70.8.230.4230	7F.07.0.000.4000	07F.45	4
7F.70.8.230.4370	7F.07.0.000.4000	07F.45	4
7F.70.8.230.5500	7F.07.0.000.5000	07F.55	5
7F.70.8.230.5630	7F.07.0.000.5000	07F.55	5
7F.70.9.024.4230	7F.07.0.000.4000	07F.45	4

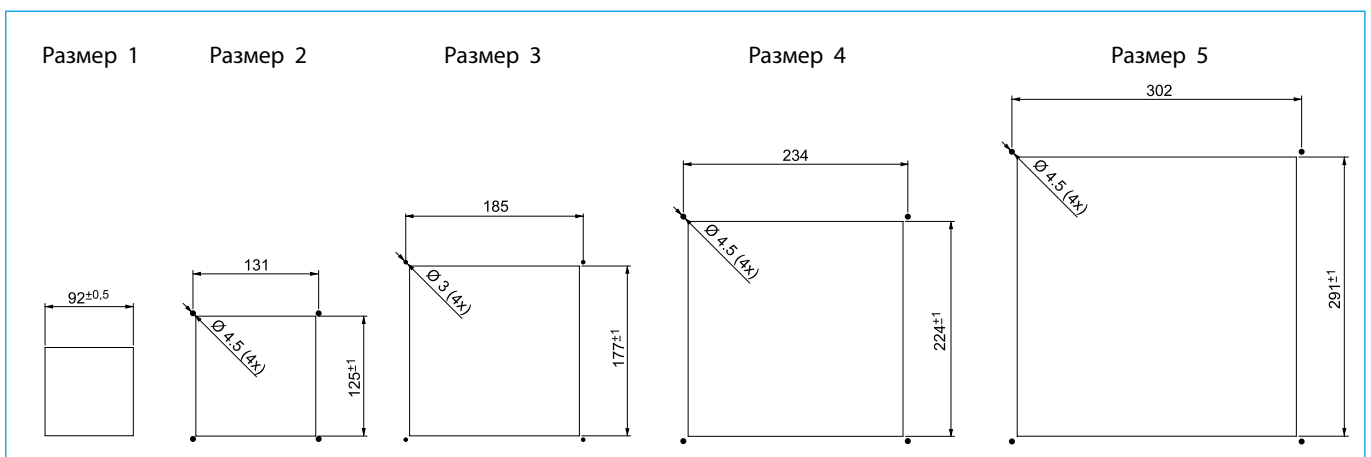

Серия 7Н

Щитовые электронагреватели

Щитовые электронагреватели

NEW

Номинальное напряжение 230В AC
Саморегулирующийся нагревательный элемент PTC
Электронагреватели с вентилятором
Клеммы для быстрого монтажа
Безопасное прикосновение
Зажим для монтажа на рейке 35 мм (EN 60715)

Сертификация (в соответствии с типом):  



Сушильные печи



Краны и
подъемные
механизмы



Системы
освещения для
дорог и туннелей



Термопласт-
автоматы



Автоматические
автомойки



Электрораспределительные
щиты



Панели управления



Принудительная
вентиляция



Тип 7Н.51.8.230.0250

Тепловая мощность 250 Вт
Электронагреватели с вентилятором
Габариты (w x h x d): 88.2 x 28.7 x 67 мм



Тип 7Н.51.8.230.0400

Тепловая мощность 400 Вт
Электронагреватели с вентилятором
Габариты (w x h x d): 88.2 x 28.7 x 67 мм

7Т.81.0.000.240х

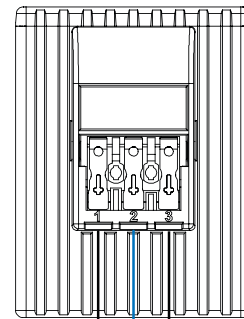
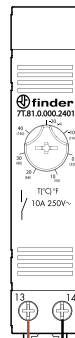

7Н.51.8.230.0xx0

1 = L (нагреватель)
2 = N
3 = L (вентилятор)
F = 6.3 A

230 V AC

Примечания

Подключение электронагревателя и вентилятора на отдельные клеммы (L) обеспечивают независимое электропитание.

Поэтому, в зависимости от конкретной ситуации, можно организовать схему, в которой электронагреватель управляется от щитового термостата, но при этом вентилятор должен работать непрерывно (данное техническое решение значительно сократит срок службы электронагревателя с вентилятором).

Щитовые электронагреватели

Номинальное напряжение 110...230В AC/DC
 Саморегулирующийся нагревательный элемент PTC
 Винтовые клеммы
 Безопасное прикосновение
 Зажим для монтажа на рейке 35 мм (EN 60715)

Сертификация (в соответствии с типом): **CE** **с** **RU** **US**



Тип 7H.51.0.230.0025
 Тепловая мощность 25 Вт



Тип 7H.51.0.230.0100
 Тепловая мощность 100 Вт
 Габариты (w x h x d): 70 x 140 x 63 мм



Тип 7H.51.0.230.0150
 Тепловая мощность 150 Вт
 Габариты (w x h x d): 70 x 220 x 63 мм

Тип 7H.51.0.230.0050
 Тепловая мощность 50 Вт

Габариты (w x h x d): 41 x 125 x 41 мм

Схема подключения AC



Схема подключения DC



Finder in the world

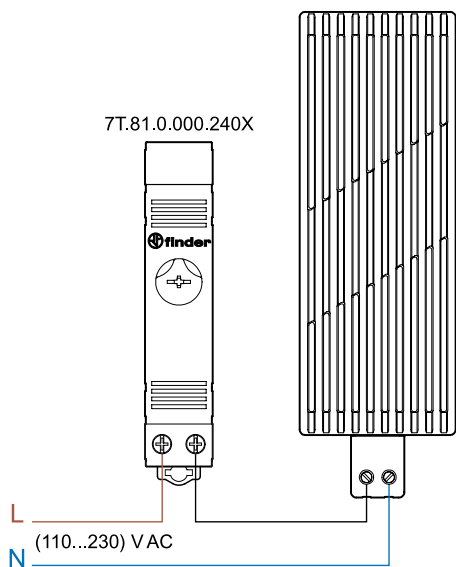
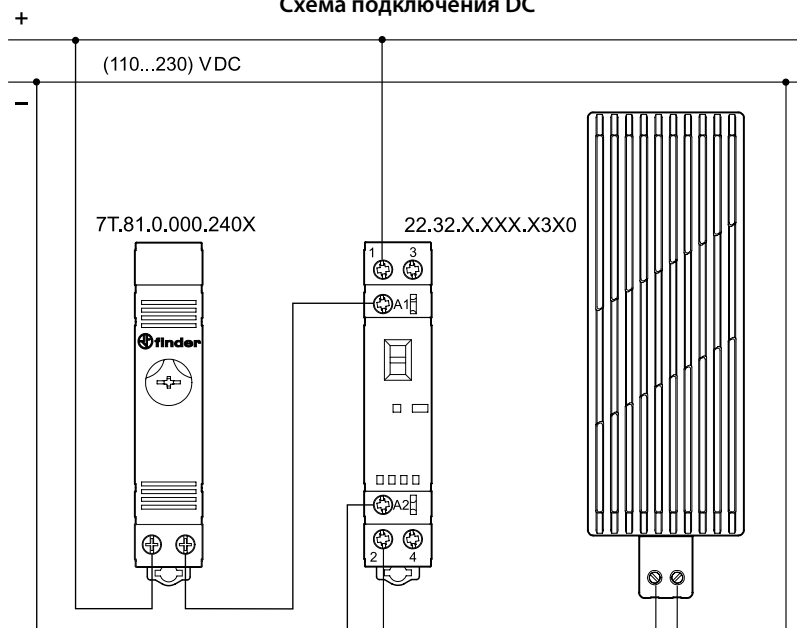

Discover the worldwide network at findernet.com



ООО «ФИНДЕР» 105082, Россия, Москва, Ул.Бакунинская, д.78 Тел. +7(495)229-49-27 Факс +7(495)229-49-42
finder.ru@findernet.com

findernet.com

