





ПАСПОРТ

СВЕТИЛЬНИК ВЗРЫВОЗАЩИЩЕННЫЙ СВЕТОДИОДНЫЙ

Наименование по сертификату	Наименование
FD 111 IP66 Ex	FD 111 Ex
Маркировка взрывозащиты светильника: 1Ex mb IIC T5 Gb X EX mb III C T100°C Db X	
    	



Назначение и общие сведения

Светильник взрывозащищённый стационарный на полупроводниковых источниках света (светодиодах) предназначен для общего освещения производственных и складских помещений, ангаров в различных отраслях промышленности (газовой, нефтяной, нефтехимической, химической, текстильной, деревообрабатывающей, лакокрасочной и др.). Светильник соответствует требованиям ТР ТС 004/2011 «О безопасности низковольтного оборудования», ТР ТС 020/2011 «Электромагнитная совместимость технических средств», ТР ЕАЭС 037/2016 «Об ограничении применения опасных веществ в изделиях электротехники и радиоэлектроники», ТР ТС 012/2011 "О безопасности оборудования для работы во взрывоопасных средах" № С-RU.АЖ58.В.00819/20. Электрическая прочность изоляции испытана высоковольтным напряжением согласно ГОСТ Р МЭК 60598-1.

Указания по технике безопасности

Запрещается обслуживание светильника под напряжением. Запрещается эксплуатация светильника без защитного заземления. Рабочее положение светильника должно быть таким, чтобы расстояние от источника света до глаз было не менее 0,5 м. Запрещается эксплуатация светильника с поврежденным рассеивателем. Запрещается самостоятельно производить разборку, ремонт или модификацию светильника. В случае возникновения неисправности необходимо немедленно отключить светильник от сети питания. Запрещается накрывать светильник теплоизолирующим материалом.

Правила эксплуатации и установка

Эксплуатация светильника должна производиться в соответствии с «Правилами технической эксплуатации электроустановок потребителей». Источник света, содержащийся в светильнике, может быть заменен только производителем или его сервисным агентом. Установку, замену компонентов и чистку светильника производить только при отключенном питании. Очистку рассеивателя светильника производить мягкой тканью, смоченной в мыльном растворе, по мере его загрязнения. Светильник является обслуживаемым прибором. При установке светильника необходимо предусмотреть возможность свободного доступа для его обслуживания или ремонта. Завод-производитель не несет ответственности и не компенсирует затраты, связанные со строительными работами и наймом специальной техники, при отсутствии свободного доступа к светильнику для его обслуживания или ремонта.

Утилизация

Светильники на полупроводниковых источниках света (светодиодах) относятся к малоопасным твердым бытовым отходам и утилизируются в соответствии с ГОСТ Р 55102-2012.

Хранение и транспортировка

Светильники должны храниться в закрытых, сухих и проветриваемых помещениях, при температуре от -40 до +50 °С и относительной влажности не более 80%. Не допускать воздействия влаги. Транспортировать в упаковке производителя любым видом транспорта при условии защиты от механических повреждений и непосредственного воздействия атмосферных осадков.

Условия гарантии

Завод-изготовитель обязуется в течение гарантийного срока безвозмездно отремонтировать или заменить светильник, вышедший из строя не по вине покупателя в условиях нормальной эксплуатации. Гарантийный срок - 60 месяцев с даты поставки светильника. Гарантийные обязательства не признаются в отношении изменения оттенков окрашенных поверхностей и пластиковых частей в процессе эксплуатации. В течение гарантийного срока световой поток сохраняется на уровне не ниже 90% от заявляемого номинального светового потока, значение коррелированной цветовой температуры - в соответствии с ГОСТ 34819-2021. Гарантия сохраняется в течение указанного срока при условии, что сборка, монтаж и эксплуатация светильников производится специально обученным техническим персоналом в соответствии с паспортом на изделие. Срок службы светильников в нормальных климатических условиях при соблюдении правил монтажа и эксплуатации составляет 12 лет (105 000 часов). Световой поток в течение срока службы сохраняется на уровне не ниже 70% от заявляемого номинального светового потока. Производитель оставляет за собой право вносить в конструкцию и комплектацию изделия изменения, не ухудшающие технические характеристики изделия, в любое время без предварительного уведомления. Производитель не несет ответственности за возможные опечатки и ошибки, возникшие при печати.

В случае выхода светильника из строя в течение гарантийного срока свяжитесь с заводом-изготовителем по телефону: 8 800 350 48 47, +7 927 812 18 12 - или по электронной почте: rn@faros.ru, info@faros.ru.

Габаритные размеры светильника (мм)

Расшифровка маркировки светильника

FD 111	100W ²	5000K ²	IP66	K	Ex
Серия	Мощность светильника, Ватт	Цветовая температура, Кельвин	Степень защиты светильника от воздействия окружающей среды	Взрывозащищенная распределительная коробка	Взрывозащищённое исполнение светильника

²в зависимости от исполнения

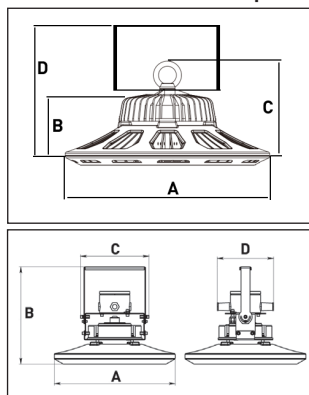

Наименование	A	B	C	D
FD 111 100W Ex	260	102	178	339
FD 111 160W Ex	325		204	
FD 111 220W Ex	400		215	
Наименование	A	B	C	D
FD 111 100W K Ex	260	320,5	226,2	186
FD 111 160W K Ex	325			
FD 111 220W K Ex	400			

Диаграмма кривой силы света

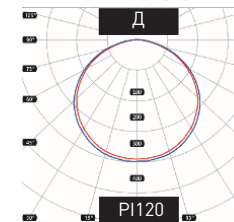

Технические характеристики	FD 111 Ex	FD 111 K Ex
Масса нетто, кг.	2,7/ 3,6/ 5,4	3,9/ 5,5/ 6,9
Предельный диапазон входных напряжений, В²	176-264	
Частота, Гц	50	
Коэффициент мощности	>0,95	
Индекс цветопередачи, CRI	>80	
Класс светораспределения по ГОСТ 34819-2021	П	
Тип кривой силы света по ГОСТ ГОСТ 34819-2021	Д	
Пульсация светового потока, %	<1	
Класс энергоэффективности по EU 874-2012	A++	
Срок службы светильников, часов	105 000	
Группа условий эксплуатации в части взаимодействия механических факторов по ГОСТ 17516.1-90	М3	
Степень защиты светильника от воздействия окружающей среды по ГОСТ 14254-2015 (IEC 60529:2013)	IP66	
Класс защиты от поражения электрическим током	1	
Диапазон рабочих температур, С°	от -40 до +50	
Климатическое исполнение	УХЛ2	
Материал рассеивателя	Поликарбонат	
Материал корпуса	Алюминий	
Цвет корпуса	Черно-оранжевый	
Текстура покрытия корпуса	Матовый	

²Питающая сеть должна быть защищена от коммутационных и грозовых импульсных помех. Качество электроэнергии должно соответствовать ГОСТ 32144.

Монтаж светильника на кронштейн



Таблица светотехнических характеристик

Наименование	Мощность, Вт	Цветовая температура	Угол раскрытия оптики, градусы	Световой поток, лм*	Световая эффективность лм/Вт
FD 111 Ex/ FD 111 K Ex	100	2700-5700K	120°	11297	113
	160			18863	118
	220			25882	118

*световой поток указан для цветовой температуры 4000K и угла оптики 120

Схема электрическая

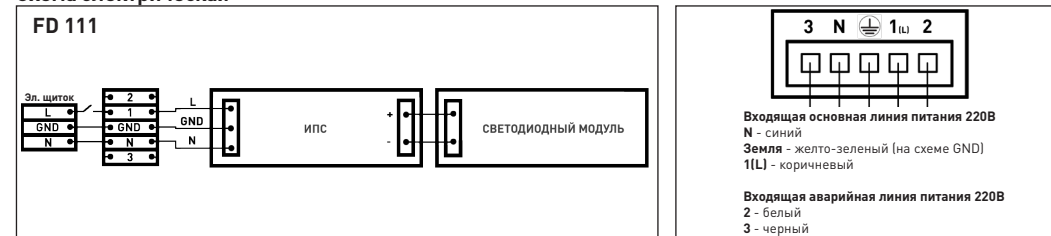

Комплектация:

светильник в сборе - 1 шт., паспорт - 1 экз., упаковка - 1 шт.

Дополнительная комплектация:

для FD 111 100W-Кронштейн FF 111 BRACKET 100 - 1 шт., для FD 111 160/220W-Кронштейн FF 111 BRACKET 160-220 - 1 шт.