

Контактор электромагнитный серии КТ-6000

Товар сертифицирован
 ТУ 27.33.13-002-59826184-2020
 Гарантийный срок – 2 года с момента ввода в эксплуатацию



1. Назначение

Контакторы электромагнитные переменного тока серии КТ-6000 открытого исполнения с естественным воздушным охлаждением, предназначены для включения и отключения приемников электрической энергии на номинальное напряжение до 660В переменного тока частотой 50Гц.

2. Преимущества

- Большой модельный ряд
- Надёжная конструкция, проверенная временем;
- Возможность применения в различных отраслях;
- Высокая износостойкость.

3. Технические характеристики

Модификации контакторов серии КТ-6000



Количество полюсов	2-х полюсные	3-х полюсные	2-х и 3-х полюсные с защелкивающим механизмом	4-х полюсные	5-и полюсные
Модельный ряд с медными контактами	КТ-6012 Б; КТ-6022 Б; КТ-6032 Б; КТ-6042 Б; КТ-6052; КТ-6062	КТ-6013 Б; КТ-6023 Б; КТ-6033 Б; КТ-6043 Б; КТ-6053 Б; КТ-6063	КТ-6052/2; КТ-6053/2; КТ-6062/2; КТ-6063/2	КТ-6014 Б; КТ-6024 Б; КТ-6054	КТ-6055
Модельный ряд с серебряными контактами	КТ-6012 БС; КТ-6022 БС; КТ-6032 БС; КТ-6042 БС; КТ-6052 С	КТ-6013 БС; КТ-6023 БС; КТ-6033 БС; КТ-6043 БС; КТ-6053 БС	-	КТ-6024 БС; КТ-6054 С	КТ-6055 С

Артикул	Тип контактора	Номинальный ток силовых контактов I _n , А	Напряжение катушки управления U _c , V	Доп. контакты	Число главных полюсов	Износостойкость, циклов ВО		Тип установки
						механическая	коммутационная	
ET506527	КТ-6012Б У3	100	220	2з+2р	2	3 000 000	150 000	
ET791360	КТ-6012Б У3	100	380	2з+2р	2	3 000 000	150 000	
ET001353	КТ-6012БС У3	100	380	2з+2р	2	3 000 000	150 000	
ET506528	КТ-6013Б У3	100	220	2з+2р	3	3 000 000	150 000	
ET519087	КТ-6013Б У3	100	220	3з+3р	3	3 000 000	150 000	
ET509804	КТ-6013Б У3	100	380	2з+2р	3	3 000 000	150 000	
ET519088	КТ-6013Б У3	100	380	3з+3р	3	3 000 000	150 000	
ET504586	КТ-6013БС У3	100	220	2з+2р	3	3 000 000	150 000	
ET518245	КТ-6013БС У3	100	380	2з+2р	3	3 000 000	150 000	
ET791358	КТ-6014Б У3	80	220	2з+2р	4	3 000 000	150 000	
ET791351	КТ-6014Б У3	80	380	2з+2р	4	3 000 000	150 000	
ET505955	КТ-6022Б У3	160	220	2з+2р	2	3 000 000	150 000	
ET014856	КТ-6022Б У3	160	220	3з+3р	2	3 000 000	150 000	
ET509805	КТ-6022Б У3	160	380	2з+2р	2	3 000 000	150 000	
ET011959	КТ-6022Б У3	160	380	3з+3р	2	3 000 000	150 000	
ET514811	КТ-6022БС У3	160	380	2з+2р	2	3 000 000	150 000	
ET010596	КТ-6023Б У3	160	110	2з+2р	3	3 000 000	150 000	
ET012933	КТ-6023Б У3	160	127	2з+2р	3	3 000 000	150 000	
ET505954	КТ-6023Б У3	160	220	2з+2р	3	3 000 000	150 000	
ET005682	КТ-6023Б У3	160	220	3з+3р	3	3 000 000	150 000	
ET509656	КТ-6023Б У3	160	380	2з+2р	3	3 000 000	150 000	
ET520388	КТ-6023Б У3	160	380	3з+3р	3	3 000 000	150 000	
ET513644	КТ-6023БС У3	160	110	2з+2р	3	3 000 000	150 000	
ET510004	КТ-6023БС У3	160	220	2з+2р	3	3 000 000	150 000	
ET504578	КТ-6023БС У3	160	380	2з+2р	3	3 000 000	150 000	
ET791355	КТ-6024Б У3	125	220	2з+2р	4	3 000 000	150 000	
ET791352	КТ-6024Б У3	125	380	2з+2р	4	3 000 000	150 000	
ET008832	КТ-6024БС У3	125	380	2з+2р	4	3 000 000	150 000	
ET791353	КТ-6032Б У3	250	220	2з+2р	2	3 000 000	150 000	
ET791356	КТ-6032Б У3	250	380	2з+2р	2	3 000 000	150 000	
ET013881	КТ-6032БС У3	250	220	2з+2р	2	3 000 000	150 000	
ET013882	КТ-6032БС У3	250	380	2з+2р	2	3 000 000	150 000	
ET001272	КТ-6033Б У3	250	220	2з+2р	3	3 000 000	150 000	
ET005684	КТ-6033Б У3	250	220	3з+3р	3	3 000 000	150 000	
ET001117	КТ-6033Б У3	250	380	2з+2р	3	3 000 000	150 000	
ET005685	КТ-6033Б У3	250	380	3з+3р	3	3 000 000	150 000	
ET504587	КТ-6033БС У3	250	220	2з+2р	3	3 000 000	150 000	
ET512178	КТ-6033БС У3	250	380	2з+2р	3	3 000 000	150 000	
ET791354	КТ-6042Б У3	400	220	2з+2р	2	3 000 000	150 000	
ET791359	КТ-6042Б У3	400	380	2з+2р	2	3 000 000	150 000	
ET517439	КТ-6042БС У3	400	110	2з+2р	2	3 000 000	150 000	
ET521880	КТ-6043Б У3	400	220	2з+2р	3	3 000 000	150 000	
ET005686	КТ-6043Б У3	400	220	3з+3р	3	3 000 000	150 000	
ET521881	КТ-6043Б У3	400	380	2з+2р	3	3 000 000	150 000	
ET005687	КТ-6043Б У3	400	380	3з+3р	3	3 000 000	150 000	
ET056013	КТ-6043БС У3	400	220	2з+2р	3	3 000 000	150 000	
ET052195	КТ-6043БС У3	400	380	2з+2р	3	3 000 000	150 000	
ET518159	КТ-6052/2 У3	630	220	3з+3р	2	250 000	250 000	на плите
ET056040	КТ-6052/2 У3	630	220	3з+3р	2	250 000	250 000	
ET052879	КТ-6052/2 У3	630	380	3з+3р	2	250 000	250 000	на плите
ET003389	КТ-6052/2 У3	630	380	3з+3р	2	250 000	250 000	
ET791357	КТ-6052Б У3	630	220	3з+3р	2	250 000	250 000	
ET791361	КТ-6052Б У3	630	380	3з+3р	2	250 000	250 000	
ET006355	КТ-6052С У3	630	220	2з+2р	2	250 000	250 000	на плите
ET006101	КТ-6052С У3	630	220	2з+2р	2	250 000	250 000	
ET006333	КТ-6052С У3	630	380	2з+2р	2	250 000	250 000	на плите
ET006334	КТ-6052С У3	630	380	2з+2р	2	250 000	250 000	
ET001015	КТ-6053/2 У3	630	220	3з+3р	3	250 000	250 000	на плите
ET005283	КТ-6053/2 У3	630	220	3з+3р	3	250 000	250 000	

ET002312	КТ-6053/2 УЗ	630	380	3з+3р	3	250 000	250 000	на плате
ET005310	КТ-6053/2 УЗ	630	380	3з+3р	3	250 000	250 000	
ET521882	КТ-6053Б УЗ	630	220	3з+3р	3	250 000	250 000	
ET521883	КТ-6053Б УЗ	630	380	3з+3р	3	250 000	250 000	
ET008793	КТ-6053БС УЗ	630	220	3з+3р	3	250 000	250 000	
ET002311	КТ-6053БС УЗ	630	380	3з+3р	3	250 000	250 000	
ET012950	КТ-6054 УЗ	400	220	2з+2р	4	3 000 000	150 000	на плате
ET005390	КТ-6054 УЗ	400	220	2з+2р	4	3 000 000	150 000	
ET006445	КТ-6054 УЗ	400	380	2з+2р	4	3 000 000	150 000	на плате
ET005411	КТ-6054 УЗ	400	380	2з+2р	4	3 000 000	150 000	
ET005412	КТ-6054С УЗ	400	220	2з+2р	4	3 000 000	150 000	на плате
ET005429	КТ-6054С УЗ	400	220	2з+2р	4	3 000 000	150 000	
ET005438	КТ-6054С УЗ	400	380	2з+2р	4	3 000 000	150 000	на плате
ET005439	КТ-6054С УЗ	400	380	2з+2р	4	3 000 000	150 000	
ET010953	КТ-6055 УЗ	400	220	2з+2р	5	3 000 000	150 000	на плате
ET006419	КТ-6055 УЗ	400	220	2з+2р	5	3 000 000	150 000	
ET005440	КТ-6055 УЗ	400	380	2з+2р	5	3 000 000	150 000	на плате
ET005480	КТ-6055 УЗ	400	380	2з+2р	5	3 000 000	150 000	
ET005722	КТ-6055С УЗ	400	220	2з+2р	5	3 000 000	150 000	на плате
ET005728	КТ-6055С УЗ	400	220	2з+2р	5	3 000 000	150 000	
ET005768	КТ-6055С УЗ	400	380	2з+2р	5	3 000 000	150 000	на плате
ET005863	КТ-6055С УЗ	400	380	2з+2р	5	3 000 000	150 000	
ET520859	КТ-6062 УЗ	1000	220	2з+2р	2	250 000	250 000	на плате
ET055331	КТ-6062 УЗ	1000	220	2з+2р	2	250 000	250 000	
ET055329	КТ-6062 УЗ	1000	380	2з+2р	2	250 000	250 000	на плате
ET055333	КТ-6062 УЗ	1000	380	2з+2р	2	250 000	250 000	
ET506133	КТ-6062/2 УЗ	1000	220	3з+3р	2	250 000	250 000	на плате
ET055335	КТ-6062/2 УЗ	1000	220	3з+3р	2	250 000	250 000	
ET570305	КТ-6062/2 УЗ	1000	380	3з+3р	2	250 000	250 000	
ET018811	КТ-6062/2 УЗ	1000	380	3з+3р	2	250 000	250 000	на плате
ET010472	КТ-6063 УЗ	1000	220	2з+2р	3	250 000	250 000	на плате
ET010470	КТ-6063 УЗ	1000	220	2з+2р	3	250 000	250 000	
ET010473	КТ-6063 УЗ	1000	380	2з+2р	3	250 000	250 000	на плате
ET010471	КТ-6063 УЗ	1000	380	2з+2р	3	250 000	250 000	
ET010477	КТ-6063/2 УЗ	1000	220	3з+3р	3	250 000	250 000	на плате
ET010479	КТ-6063/2 УЗ	1000	220	3з+3р	3	250 000	250 000	
ET010478	КТ-6063/2 УЗ	1000	380	3з+3р	3	250 000	250 000	на плате
ET010480	КТ-6063/2 УЗ	1000	380	3з+3р	3	250 000	250 000	

Примечание: Контакторы, предназначенные для установки на плате, имеют в комплектации дополнительные колодки, а для установки на рейке – стандартная комплектация, без дополнительных колодок.

Общие технические характеристики

Номинальный ток силовых контактов в категории АС-3, In, А	80	100	125	160	250	400	630	1000
Напряжение срабатывания	0,85 ~ 1,10 Uс							
Напряжение отпускания	0,20 ~ 0,75 Uс							
Номинальное рабочее напряжение Uс, V, при частоте сети 50Гц	380							
Номинальное напряжение изоляции, Ui, V	660							
Мощность, потребляемая катушкой, ВА, при частоте сети 50Гц	Срабатывание	не более 500			1700	3500	7600	7600
	Удержание	не более 50			116	320	370	370
Категория основного применения	АС-4, АС-3, АС-2							
Степень защиты	IP00							
Климатическое исполнение и категория	УЗ							

Примечание: Для защиты от перегрузок и коротких замыканий в цепи нагрузки необходимо использование предохранителей или автоматических выключателей на соответствующие токи нагрузки.

Принципиальные схемы контактов



Рис. 1. Принципиальная схема 2-х полюсных контакторов с 3з+3р доп.контактами



Рис. 2. Принципиальная схема 2-х полюсных контакторов с 2з+2р доп.контактами

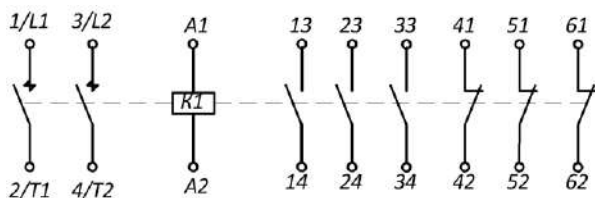

Рис. 3. Принципиальная схема 3-х полюсных контакторов с 3з+3р доп.контактами

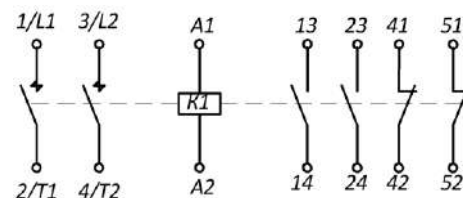

Рис. 4. Принципиальная схема 3-х полюсных контакторов с 2з+2р доп.контактами

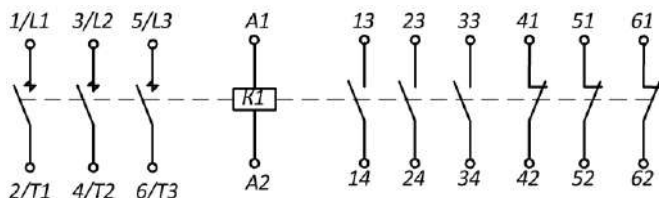

Рис. 5. . Принципиальная схема 4-х полюсных контакторов с 2з+2р доп.контактами

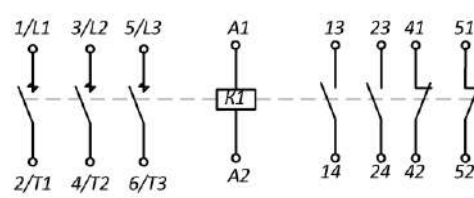

Рис. 6. Принципиальная схема 5-и полюсных контакторов с 2з+2р доп.контактами

4. Структура условного обозначения

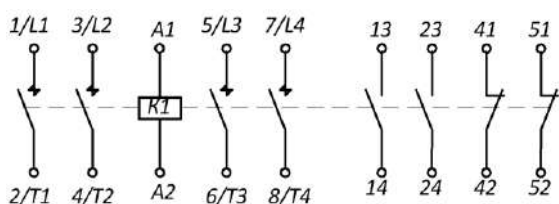
КТ-60 X X /2 **Б** X У3
1 2 3 4 5 6 7 8

- Условное обозначение электромагнитного контактора: **КТ** - контактор тяговый;
- Условный номер серии: **60**
- Условное обозначение номинального рабочего тока:
 - 1 – 100А (с 4 полюсами 80А);
 - 2 - 160А (с 4 полюсами 125А);
 - 3 - 250А;
 - 4 - 400А;
 - 5 - 630А;
 - 6 - 1000А.
- Число полюсов: 2; 3; 4; 5.
- Условное обозначение исполнения наличия защелкивающего механизма:
 - «без обозначения» - отсутствует защелкивающий механизм;
 - /2 - наличия защелкивающего механизма (только для моделей КТ-6062 и КТ-6063);
- Условное обозначение исполнения по износостойкости: **Б**.
- Условное обозначение исполнения главных контактов по материалу:
 - «без обозначения» - контакты медные;
 - С** - контакты с металлокерамическими накладками на основе серебра.
- Климатическое исполнение и категория размещения по ГОСТ 15050-69: **У3**.

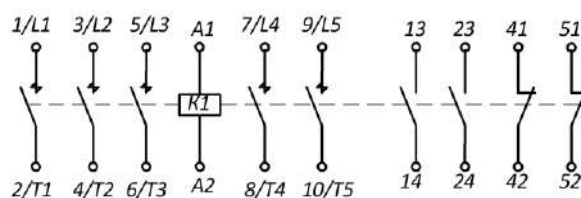
5. Габаритные и установочные размеры

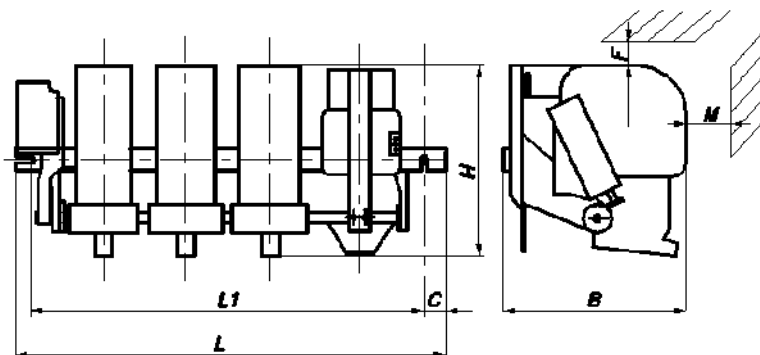

Рис. 7. Общий вид и габаритные размеры КТ-6000.

Артикул	Тип контактора	L1, мм	L, мм	C, мм	H, мм	B, мм	M, мм	F, мм
ET506527	КТ-6012Б У3	350	380	15	176	196	50	80
ET791360	КТ-6012Б У3							
ET001353	КТ-6012БС У3							
ET506528	КТ-6013Б У3							
ET519087	КТ-6013Б У3							
ET509804	КТ-6013Б У3							
ET519088	КТ-6013Б У3							
ET504586	КТ-6013БС У3							
ET518245	КТ-6013БС У3							
ET791358	КТ-6014Б У3							
ET791351	КТ-6014Б У3							
ET505955	КТ-6022Б У3	350	380	18	176	213	70	70
ET014856	КТ-6022Б У3							
ET509805	КТ-6022Б У3							
ET011959	КТ-6022Б У3							
ET514811	КТ-6022БС У3							
ET010596	КТ-6023Б У3							
ET012933	КТ-6023Б У3							
ET505954	КТ-6023Б У3							
ET005682	КТ-6023Б У3							
ET509656	КТ-6023Б У3							
ET520388	КТ-6023Б У3							
ET513644	КТ-6023БС У3							
ET510004	КТ-6023БС У3							
ET504578	КТ-6023БС У3							
ET791355	КТ-6024Б У3							
ET791352	КТ-6024Б У3							
ET008832	КТ-6024БС У3							
ET791353	КТ-6032Б У3	450	480	18	250	213	80	70
ET791356	КТ-6032Б У3							
ET013881	КТ-6032БС У3							
ET013882	КТ-6032БС У3							
ET001272	КТ-6033Б У3							
ET005684	КТ-6033Б У3							
ET001117	КТ-6033Б У3							
ET005685	КТ-6033Б У3							
ET504587	КТ-6033БС У3							
ET512178	КТ-6033БС У3							
ET791354	КТ-6042Б У3	450	480	20	285	275	80	100
ET791359	КТ-6042Б У3							
ET517439	КТ-6042БС У3							
ET521880	КТ-6043Б У3							
ET005686	КТ-6043Б У3							
ET521881	КТ-6043Б У3							
ET005687	КТ-6043Б У3							
ET056013	КТ-6043БС У3							
ET052195	КТ-6043БС У3							

ET518159	KT-6052/2 Y3	550	580	15	550	310	90	120
ET056040	KT-6052/2 Y3							
ET052879	KT-6052/2 Y3							
ET003389	KT-6052/2 Y3	550	580	24	310	303	150	120
ET791357	KT-6052Б Y3							
ET791361	KT-6052Б Y3							
ET006355	KT-6052C Y3	550	580	15	435	275	125	160
ET006101	KT-6052C Y3							
ET006333	KT-6052C Y3							
ET006334	KT-6052C Y3	650	680	15	550	310	90	120
ET001015	KT-6053/2 Y3							
ET005283	KT-6053/2 Y3							
ET002312	KT-6053/2 Y3	650	680	24	310	303	150	120
ET005310	KT-6053/2 Y3							
ET521882	KT-6053Б Y3							
ET521883	KT-6053Б Y3	650	680	24	310	303	150	120
ET008793	KT-6053БС Y3							
ET002311	KT-6053БС Y3							
ET012950	KT-6054 Y3	850	880	15	335	275	125	160
ET005390	KT-6054 Y3							
ET006445	KT-6054 Y3							
ET005411	KT-6054 Y3							
ET005412	KT-6054C Y3							
ET005429	KT-6054C Y3							
ET005438	KT-6054C Y3							
ET005439	KT-6054C Y3							
ET010953	KT-6055 Y3	950	930	15	335	275	125	160
ET006419	KT-6055 Y3							
ET005440	KT-6055 Y3							
ET005480	KT-6055 Y3							
ET005722	KT-6055C Y3							
ET005728	KT-6055C Y3							
ET005768	KT-6055C Y3							
ET005863	KT-6055C Y3							
ET520859	KT-6062 Y3	550	580	15	450	275	150	120
ET055331	KT-6062 Y3							
ET055329	KT-6062 Y3							
ET055333	KT-6062 Y3							
ET506133	KT-6062/2 Y3	550	580	15	550	310	150	120
ET055335	KT-6062/2 Y3							
ET570305	KT-6062/2 Y3							
ET018811	KT-6062/2 Y3							
ET010472	KT-6063 Y3	650	680	15	365	330	150	120
ET010470	KT-6063 Y3							
ET010473	KT-6063 Y3							
ET010471	KT-6063 Y3							
ET010477	KT-6063/2 Y3	650	680	15	550	310	150	120
ET010479	KT-6063/2 Y3							
ET010478	KT-6063/2 Y3							
ET010480	KT-6063/2 Y3							