

ТЕХНИЧЕСКИЙ ПАСПОРТ

БАЛАНСИРОВОЧНЫЙ КЛАПАН С РАЗЪЕМНОЙ ПОСТОЯННОЙ ДИАФРАГМОЙ

cim 737

PN 20

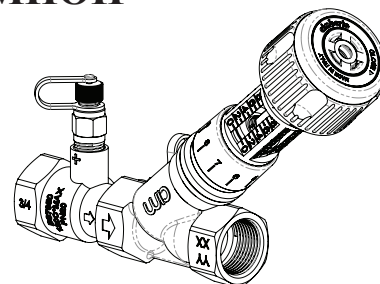

Основные характеристики:

Клапан Cim 737 используется для балансировки систем охлаждения, отопления и внутреннего водоснабжения. Клапан Cim 737 это комбинированный ручной балансировочный клапан со следующими характеристиками:

- Измерительная диафрагма фиксированного размера;
- Поставляется с двумя измерительными ниппелями;
- Рукоятка с функцией перекрытия, индикаторная шкала установок клапана, читаемая под любым углом;
- Оцифрованная шкала с функцией защиты настройки;
- Точность измерения при наличии постоянной диафрагмы 5%.

Клапан поставляется с внутренней резьбой.

Доступны модели из стандартной латуни "OT", "CR" латуни ("CR" - латунь устойчивая к коррозии). Данный клапан производится в соответствии с требованиями качества по стандарту ISO 9001:2008. Все клапаны проходят проверку в соответствии с стандартом EN 12266-1:2003. Ручные балансировочные клапаны могут использоваться в самых различных отраслях промышленности: отопление, охлаждение, водоснабжение, санитарные системы, а также с любыми неагрессивными средами.

Технические характеристики:

Макс. статическое рабочее давление	20 бар
Макс. рабочая температура	120° C
Мин. рабочая температура	-10° C
Рабочая среда:	Вода и гликоль

Материалы деталей, контактирующих с водой:

Корпус;
Шпиндель
Соединение, и.т.д.

Материалы:

"CR" Латунь (EN 1982-CC752S)
Стандартная латунь "OT" (EN 1982-CC754S)

Уплотнительные кольца:

EPDM Perox

Резьбовое соединение:

ISO 7

Одобрено*:



*Cim 737

ТЕХНИЧЕСКИЙ ПАСПОРТ

Модели:

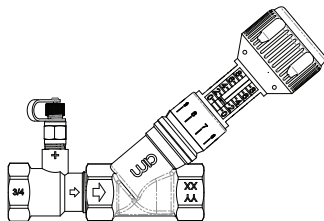

Cim 737 - Балансировочный клапан с измерительной диафрагмой-PN 20-“CR” Латунь					
DN	Материал	Резьба	Kv	Kvs	Технический код
15UL	CR Латунь EN 1982-CC752S	1/2" Rp	0.100 ÷ 0.260	0.23	DA02581001
15L		1/2" Rp	0.143 ÷ 0.482	0.47	DA02581002
15ML		1/2" Rp	0.151 ÷ 0.825	0.98	DA02581003
15MS		1/2" Rp	0.608 ÷ 1.035	0.98	DA02581005
15		1/2" Rp	0.688 ÷ 1.911	1.80	DA02581015
20		3/4" Rp	1.004 ÷ 4.427	4.06	DA02581020
25		1" Rp	1.022 ÷ 7.684	7.45	DA02581025
32		1"1/4 Rp	2.164 ÷ 15.560	16.63	DA02581032
40		1"1/2 Rp	2.531 ÷ 21.491	23.00	DA02581040
50		2" Rp	5.04 ÷ 36.639	47.50	DA02581050

Cim 737OT - Балансировочный клапан с измерительной диафрагмой - PN 20					
DN	Материал	Резьба	Kv	Kvs	Технический код
15UL	Стандартная Латунь EN 1982-CC754S	1/2" Rp	0.100 ÷ 0.260	0.23	DA02571001
15L		1/2" Rp	0.143 ÷ 0.482	0.47	DA02571002
15ML		1/2" Rp	0.151 ÷ 0.825	0.98	DA02571003
15MS		1/2" Rp	0.608 ÷ 1.035	0.98	DA02571005
15		1/2" Rp	0.688 ÷ 1.911	1.80	DA02571015
20		3/4" Rp	1.004 ÷ 4.427	4.06	DA02571020
25		1" Rp	1.022 ÷ 7.684	7.45	DA02571025
32		1"1/4 Rp	2.164 ÷ 15.560	16.63	DA02571032
40		1"1/2 Rp	2.531 ÷ 21.491	23.00	DA02571040
50		2" Rp	5.04 ÷ 36.639	47.50	DA02571050

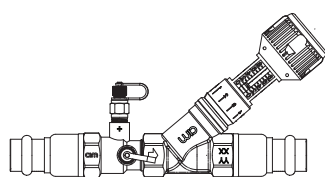

Cim 737PRS - Балансировочный клапан с измерительной диафрагмой - PN 20 - “CR” Латунь - Соединение под пресс-фитинг

DN	Материал	П р е с с - ф и т и н г	Kv	Kvs	Технический код
15UL	CR Латунь EN 1982-CC752S	15x15	0.100 ÷ 0.260	0.23	DA02921001
15L		15x15	0.143 ÷ 0.482	0.47	DA02921002
15ML		15x15	0.151 ÷ 0.825	0.98	DA02921003
15MS		15x15	0.608 ÷ 1.035	0.98	DA02921005
15		15x15	0.688 ÷ 1.911	1.80	DA02925015
20		18x18	1.004 ÷ 4.427	4.06	DA02925018
25		22x22	1.004 ÷ 4.427	4.06	DA02925022
25		28x28	1.022 ÷ 7.684	7.45	DA02925028
32		35x35	2.164 ÷ 15.560	16.63	DA02925035
40		42x42	2.531 ÷ 21.491	23.00	DA02925042
50		54x54	5.04 ÷ 36.639	47.50	DA02925054

ТЕХНИЧЕСКИЙ ПАСПОРТ

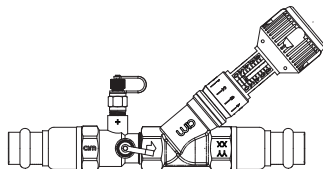

Cim 7370TPRS - Балансировочный клапан с измерительной диафрагмой - PN 20 - Соединение под пресс-фитинг					
DN	Материал	П р е с с - фитинг	Kv	Kvs	Технический код
15UL	Стандартная Латунь EN 1982-CC754S	15x15	0.100 ÷ 0.260	0.23	DA02881001
15L		15x15	0.143 ÷ 0.482	0.47	DA02881002
15ML		15x15	0.151 ÷ 0.825	0.98	DA02881003
15MS		15x15	0.608 ÷ 1.035	0.98	DA02881005
15		15x15	0.688 ÷ 1.911	1.80	DA02885015
20		18x18	1.004 ÷ 4.427	4.06	DA02885018
25		22x22	1.004 ÷ 4.427	4.06	DA02885022
25		28x28	1.022 ÷ 7.684	7.45	DA02885028
32		35x35	2.164 ÷ 15.560	16.63	DA02885035
40		42x42	2.531 ÷ 21.491	23.00	DA02885042
50		54x54	5.04 ÷ 36.639	47.50	DA02885054

ТЕХНИЧЕСКИЙ ПАСПОРТ

Разрез:

1. Корпус клапана
2. Резьбовая заглушка
3. Держатель уплотнительной прокладки
4. Уплотнительная прокладка
5. Шток шпинделя
6. Шпиндель
7. Шток клапана
8. Уплотнительное кольцо
9. Измерительная диафрагма
10. Шкала десятичной настройки
11. Втулка
12. Указатель десятичной настройки
13. Ручка
14. Штифт
15. Указатель настройки целой части
16. Настроечный винт
17. Уплотнительное кольцо
18. Блокиратор настройки
19. Колпачок

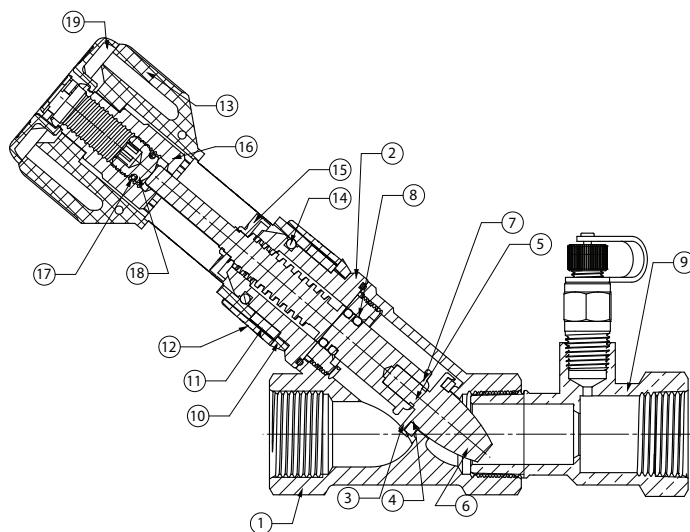

Монтаж:

Перед установкой клапана Cim 737, убедитесь, что внутри клапана и труб, нет никаких посторонних предметов, которые могут повредить герметичность клапана.

При установке клапана, пожалуйста убедитесь, что длина трубы до клапана не менее DNx5 и не менее DNx2 после него. Также обратите внимание на направление стрелки на корпусе клапана, которое должно совпадать с направлением потока.

Удалите все заусенцы после нарезки резьбы на трубе и нанесите уплотнительный материал только на резьбовое соединение трубы, не затрагивая резьбу клапана.

Для монтажа клапана, используйте гаечный ключ, прикладывая необходимые усилия только на конце клапана ближе к трубе. Это поможет получить более крепкое соединение и предотвратить возможные повреждения корпуса клапана.

Убедитесь, что длина трубной резьбы не больше резьбы клапана.

ТЕХНИЧЕСКИЙ ПАСПОРТ

Настройка:

Чтобы закрыть клапан вращайте ручку по часовой стрелке до упора. Используя данные, указанные в прилагаемых диаграммах, можно настроить расход вращением ручки против часовой стрелки, вращая ее до тех пор, пока необходимый расход не будет достигнут. Измерить текущий расход через клапан (Kvs) можно, используя дифференциальный манометр Cim 726. Данное оборудование подсоединяют к балансировочному клапану через два датчика вставляемых в измерительные ниппеля, размещенные до и после постоянной диафрагмы клапана.

Основная шкала ручки, на которой отображены значения от 0 до 8, показывает количество целых поворотов открытия затвора; вторая шкала со значениями от 0 до 9 показывает десятые доли оборота.

Настройку клапана можно сохранить при помощи шестигранного ключа 6 мм.

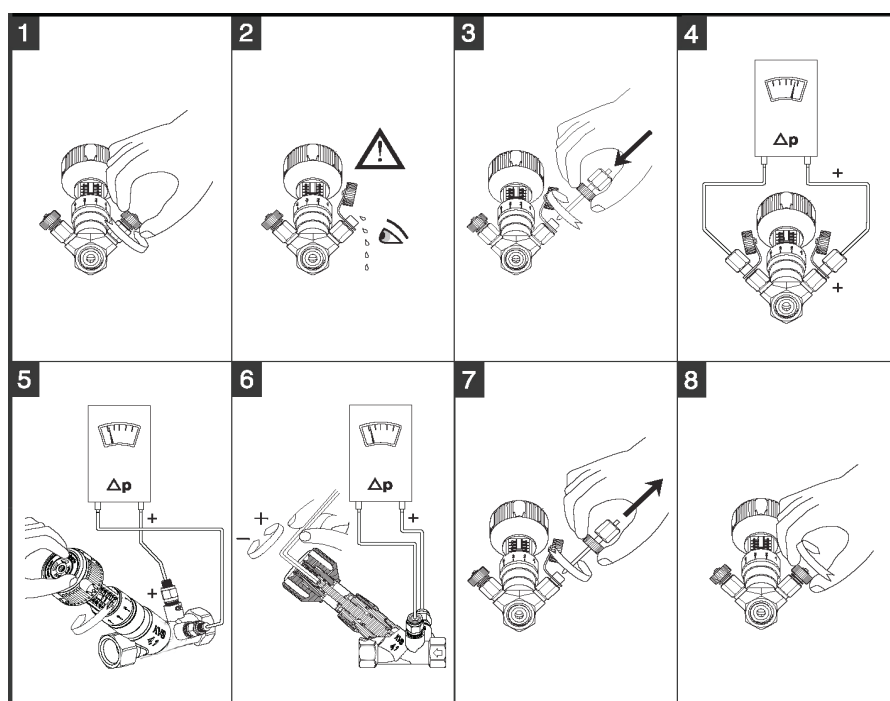

Подбор клапана:

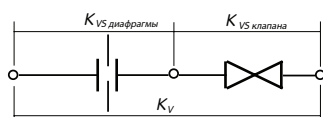

Kvs клапана - Kv через клапан
 Kvs диафрагмы - Kv через диафрагму
 Kv - включает Kv диафрагмы и клапана

Относительная плотность	
Рабочая среда	г
Вода	1.000
Вода и 10% раствор гликоля	1.012
Вода и 20% раствор гликоля	1.028
Вода и 30% раствор гликоля	1.040
Вода и 40% раствор гликоля	1.054
Вода и 50% раствор гликоля	1.067

КОЭФФИЦИЕНТ РАСХОДА

Kv , в метрической системе, представляет собой расход воды в м³/ч при температуре 15,5°C (плотность =998 кг/м³) и перепаде давления 1 бар. В США коэффициент расхода обозначают через Cv ($Kv= 0.865 Cv$).

$$Kv = \frac{Q}{\sqrt{\Delta p}}$$

Перепад давления через клапан можно рассчитать, зная расход и состав рабочей среды:

$$\Delta p = r \cdot \left(\frac{Q}{kv} \right)^2$$

где:

г- относительная плотность рабочей среды, Q- расход в м³/ч

ТЕХНИЧЕСКИЙ ПАСПОРТ

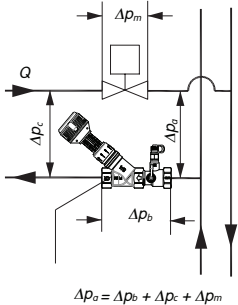

$$\Delta p_o = \Delta p_b + \Delta p_c + \Delta p_m$$

Δp_b Перепад давления на клапане Cim 737
 Δp_m Перепад давления на управляющем клапане
 Δp_c Необходимое давление в контуре
 Δp_o Располагаемое давление в стояке

РЕКОМЕНДАЦИИ ПО ПОДБОРУ ОБОРУДОВАНИЯ:

- Перепад давления на клапане:
Макс=50 кПа
- Перепад давления на измерительных ниппелях:
Макс=50 кПа
Мин=1кПа
- Скорость теплоносителя в трубах:
Макс = 1.15 м/с
Мин = 0.75 м/с

Для предварительного подбора оборудования, если неизвестен перепад давления на клапане, следует принять значение 10 кПа.

ПРИМЕР РАСЧЕТА

Необходимо сбалансировать схему на рисунке, по следующим данным:

- Необходимое давление в контуре: $\Delta p_c=13$ кПа;
- Располагаемое давление в стояке: $\Delta p_o=35$ кПа;
- Перепад давления на управляющем клапане: $\Delta p_m= 10$ КПа;
- Расход: $Q=3\text{м}^3/\text{ч}=0.833$ л/с

Требуемый перепад давления на балансировочном клапане можно рассчитать следующим образом:

$$\Delta p_b = \Delta p_o - \Delta p_m - \Delta p_c = 35 - 10 - 13 = 12 \text{ кПа} = 0.12 \text{ бар}$$

рассчитываем необходимое Kv клапана:

$$Kv = Q \cdot \sqrt{\frac{r}{\Delta p_b}} = 3 \cdot \sqrt{\frac{1}{0.12}} = 8.66$$

С помощью таблиц приведенных в техническом паспорте, можно подобрать следующие клапаны с соответствующими преднастройками:

- Cim 737 DN 32 --> Преднастройка: 4.3 (Kv=8.62);
- Cim 737 DN 40 --> Преднастройка: 4.0 (Kv=8.64);
- Cim 737 DN 50 --> Преднастройка: 2.6 (Kv=8.92);

Можно выбрать любую из трех предложенных моделей. Как правило, лучше выбирать клапан с наименьшим диаметром. В таком случае клапан будет больше открыт и не возникнет проблем с шумами, и кавитацией.

Измерив перепад давления на ниппелях клапана Cim 737 DN 32, находим следующую величину:

$$\Delta p_{bin} = r \cdot \left(\frac{Q}{Kvs}\right)^2 = 1 \cdot \left(\frac{3}{16.6}\right)^2 = 0.0327 \text{ бар} = 3.27 \text{ кПа}$$

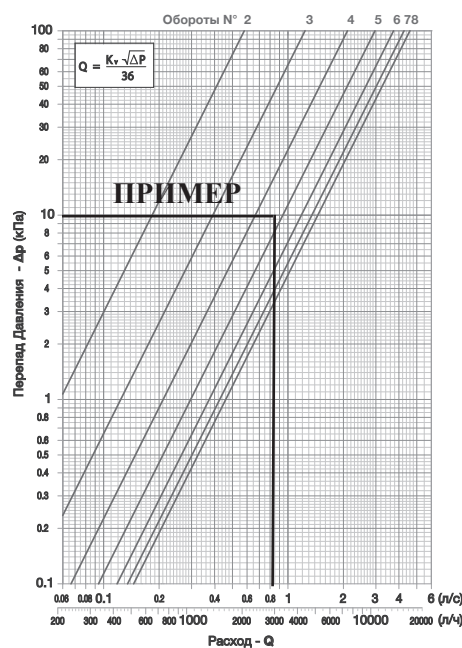

ТЕХНИЧЕСКИЙ ПАСПОРТ

Диаграмма преобразования единиц измерения:

Давление

Из	Умножить на	Получаем
Па, Паскаль	0,001	кПа, кило Паскаль
Па, Паскаль	0,000001	Мпа, Мега Паскаль
Па, Паскаль	0,00001	бар
Па, Паскаль	0,00010972	М _{H2O} , метр водяного столба
Па, Паскаль	0,000145038	psi, фунт на квадратный дюйм
бар	1,01325	атм, атмосфера
бар	0,980665	кг/см ² , килограмм на квадратный сантиметр
бар	10,1972	М _{H2O} , метр водяного столба
бар	14,5038	psi, фунт на квадратный дюйм
атм, атмосфера	1,03323	кг/см ² , килограмм на квадратный сантиметр
атм, атмосфера	0,3323	М _{H2O} , метр водяного столба
атм, атмосфера	14,6959	psi, фунт на квадратный дюйм
Кг/см ²	10	М _{H2O} , метр водяного столба
Кг/см ²	14,2233	psi, фунт на квадратный дюйм
П _{H2O}	1,42233	psi, фунт на квадратный дюйм

Длина, Площадь, Объем, Плотность

Из	Умножить на	Получаем
дюйм	0,0254	м, метр
дюйм	2,54	см, сантиметр
фут	0,3048	м, метр
фут	30,48	см, сантиметр
ярд	0,9144	м, метр
квадратный дюйм	0,00064516	м ² , квадратный метр
квадратный фут	0,09290304	м ² , квадратный метр
квадратный дюйм	6,4516	см ² , сантиметр квадратный
квадратный фут	929,0304	см ² , сантиметр квадратный
квадратный ярд	0,8361274	м ² , квадратный метр
л, литр	0,001	м ³ , метр кубический
галлон	0,003789412	м ³ , метр кубический
кубические ярды	0,7645549	м ³ , метр кубический
кубические футы	0,02831685	м ³ , метр кубический
кубические дюймы	0,0000164	м ³ , метр кубический
кубические дюймы	16,38706	см ³ , сантиметр кубический
кубические футы	28,31685	л, литр
галлон	3,875412	л, литр

Номинальные параметры давления / температуры:

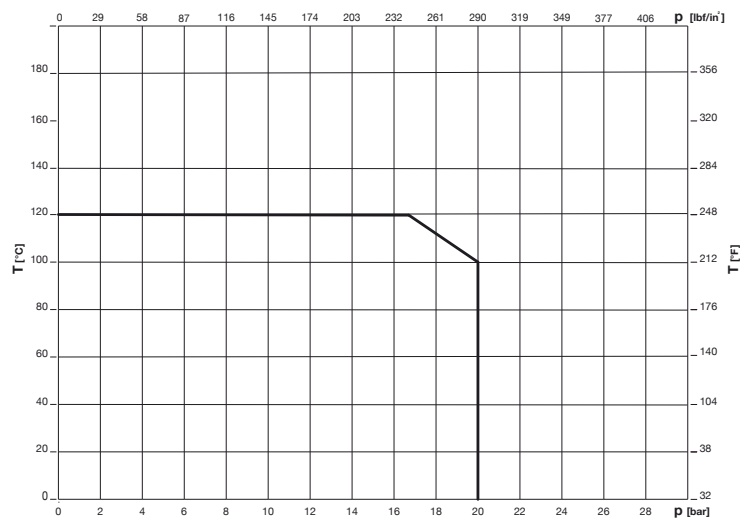

ТЕХНИЧЕСКИЙ ПАСПОРТ

Значения Kv - DN 15UL

- Cim 737
- Cim 737OT
- Cim 737PRS
- Cim 737OTPRS

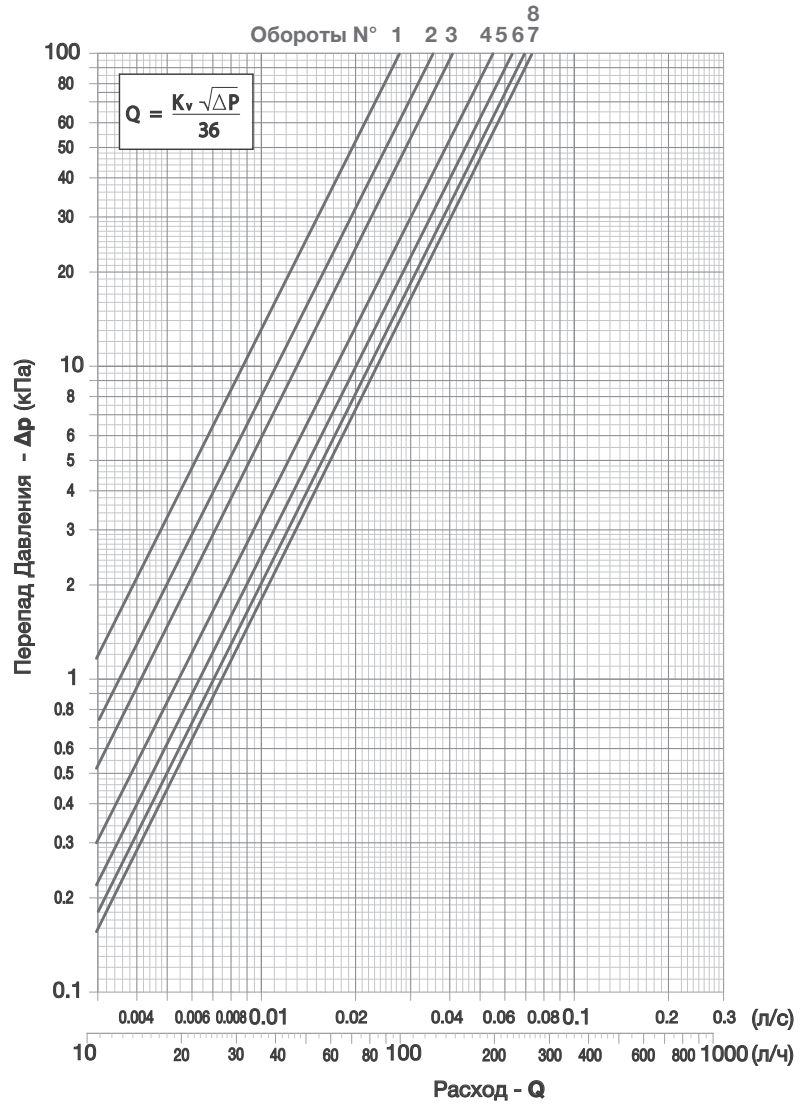
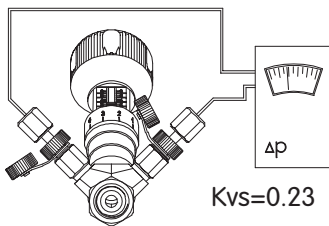

Kv (расход в м3/ч при перепаде давления 1 бар)										
Полные обороты	Десятые доли оборота									
	0.0	0.1	0.2	0.3	0.4	0.5	0.6	0.7	0.8	0.9
2	0.1004	0.1028	0.1055	0.1079	0.1105	0.1128	0.1133	0.1171	0.1212	0.1232
3	0.1262	0.1287	0.1310	0.1397	0.1422	0.1461	0.1505	0.1551	0.1600	0.1630
4	0.1665	0.1690	0.1720	0.1754	0.1793	0.1823	0.1829	0.1867	0.1897	0.1974
5	0.2023	0.2041	0.2113	0.2124	0.2134	0.2149	0.2162	0.2232	0.2259	0.2269
6	0.2273	0.2302	0.2308	0.2341	0.2363	0.2372	0.2375	0.2398	0.2432	0.2483
7	0.2505	0.2509	0.2523	0.2533	0.2549	0.2553	0.2558	0.2592	0.2692	0.2603
8	0.2600									

ТЕХНИЧЕСКИЙ ПАСПОРТ

Значения Kv - DN 15L

- Cim 737
- Cim 737OT
- Cim 737PRS
- Cim 737OTPRS

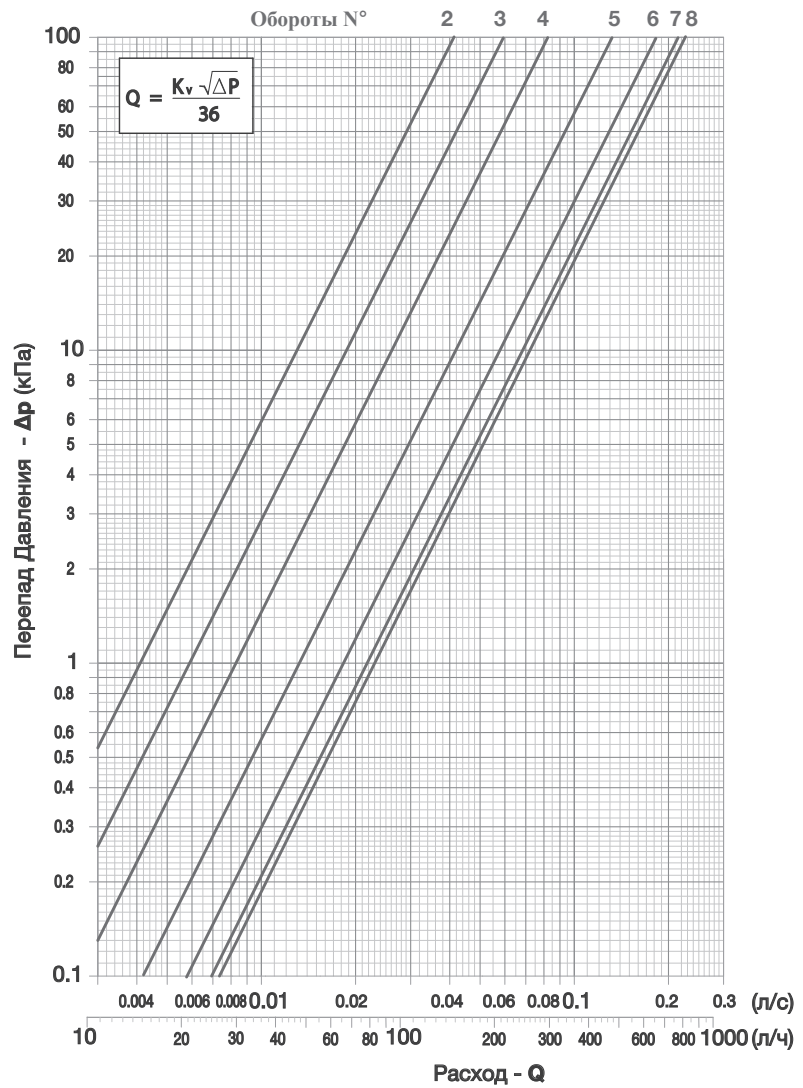
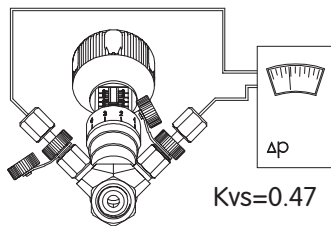

Kv (расход в м ³ /ч при перепаде давления 1 бар)										
Полные обороты	Десятые доли оборота									
	0.0	0.1	0.2	0.3	0.4	0.5	0.6	0.7	0.8	0.9
2	0.1430	0.1488	0.1546	0.1604	0.1662	0.1720	0.1778	0.1836	0.1894	0.1952
3	0.2010	0.2075	0.2140	0.2205	0.2270	0.2335	0.2400	0.2465	0.2530	0.2595
4	0.2660	0.2761	0.2862	0.2963	0.3064	0.3165	0.3266	0.3367	0.3468	0.3569
5	0.3670	0.3742	0.3814	0.3886	0.3958	0.4030	0.4102	0.4174	0.4246	0.4318
6	0.4390	0.4423	0.4456	0.4489	0.4522	0.4555	0.4588	0.4621	0.4654	0.4687
7	0.4720	0.4730	0.4740	0.4750	0.4760	0.4770	0.4780	0.4790	0.4800	0.4810
8	0.4820									

ТЕХНИЧЕСКИЙ ПАСПОРТ

Значения Kv - DN 15ML

- Cim 737
- Cim 737OT
- Cim 737PRS
- Cim 737OTPRS

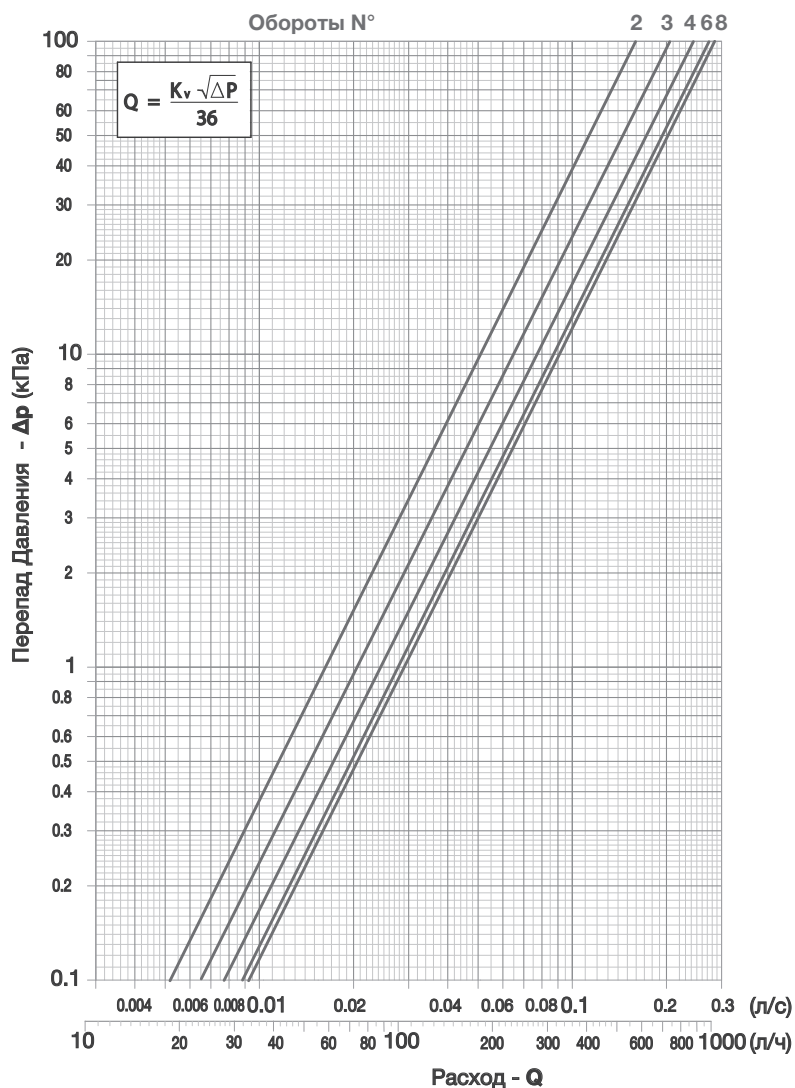
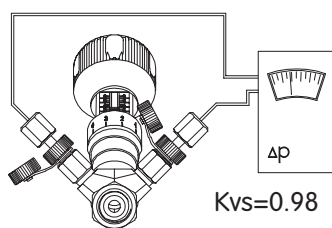

Kv (расход в м3/ч при перепаде давления 1 бар)										
Полные обороты	Десятые доли оборота									
	0.0	0.1	0.2	0.3	0.4	0.5	0.6	0.7	0.8	0.9
2	0.1510	0.1572	0.1634	0.1696	0.1752	0.1820	0.1882	0.1944	0.2006	0.2068
3	0.2130	0.2216	0.2302	0.2388	0.2474	0.2560	0.2646	0.2732	0.2818	0.2904
4	0.2990	0.3163	0.3336	0.3509	0.3682	0.3855	0.4028	0.4201	0.4374	0.4547
5	0.4720	0.4907	0.5094	0.5281	0.5468	0.5655	0.5842	0.6029	0.6216	0.6403
6	0.6590	0.6719	0.6848	0.6977	0.7106	0.7235	0.7364	0.7493	0.7622	0.7751
7	0.7880	0.7917	0.7954	0.7991	0.8028	0.8065	0.8102	0.8139	0.8176	0.8213
8	0.8250									

ТЕХНИЧЕСКИЙ ПАСПОРТ

Значения Kv - DN 15MS

Cim 737
 Cim 737OT
 Cim 737PRS
 Cim 737OTPRS

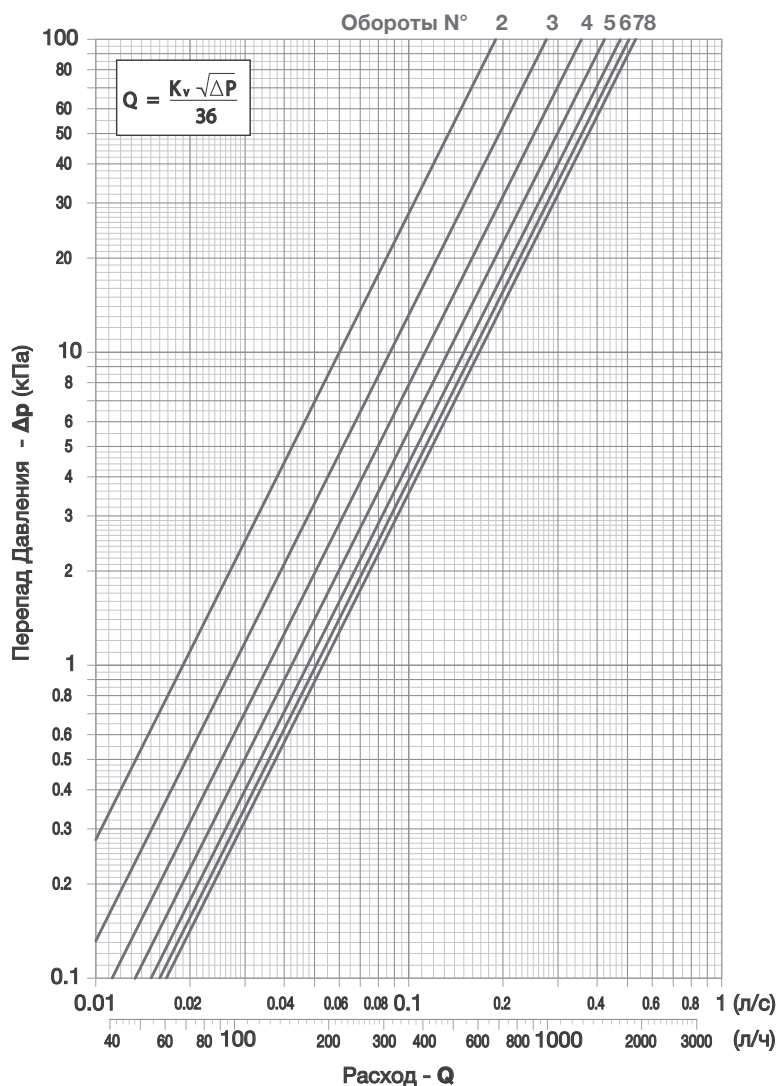
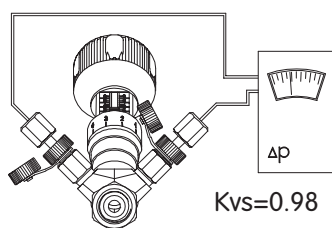

Kv (расход в м ³ /ч при перепаде давления 1 бар)										
Полные обороты	Десятые доли оборота									
	0.0	0.1	0.2	0.3	0.4	0.5	0.6	0.7	0.8	0.9
2	0.6080	0.6253	0.6426	0.6599	0.6772	0.6945	0.7118	0.7291	0.7464	0.7637
3	0.7810	0.7925	0.804	0.8155	0.8270	0.8385	0.8500	0.8615	0.8730	0.8845
4	0.8960	0.9029	0.9098	0.9167	0.9236	0.9305	0.9374	0.9443	0.9512	0.9581
5	0.9650	0.9686	0.9722	0.9758	0.9794	0.9830	0.9866	0.9902	0.9938	0.9974
6	1.0010	1.0035	1.0060	1.0085	1.0110	1.0135	1.0160	1.0185	1.0210	1.0235
7	1.0260	1.0269	1.0278	1.0287	1.0296	1.0305	1.0314	1.0323	1.0331	1.0341
8	1.0350									

ТЕХНИЧЕСКИЙ ПАСПОРТ

Значения Kv - DN 15

- Cim 737
- Cim 737OT
- Cim 737PRS
- Cim 737OTPRS

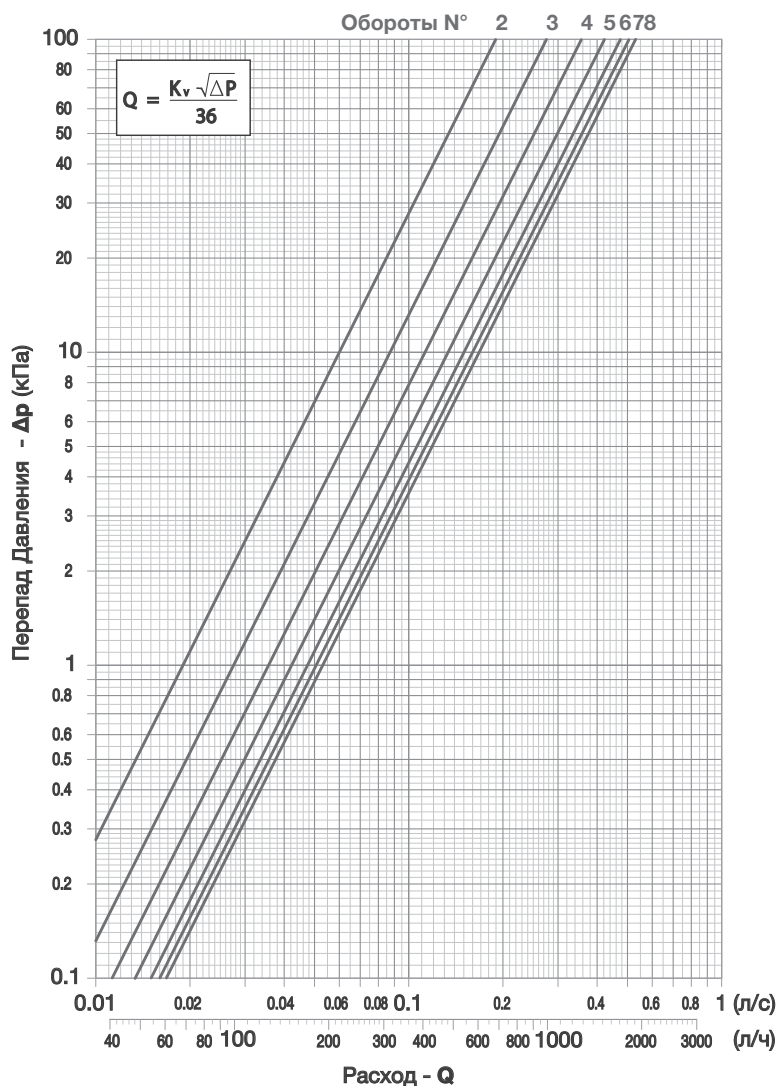
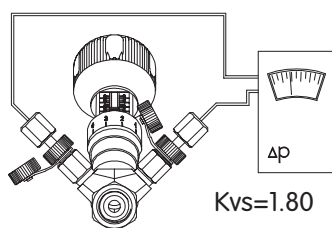

Kv (расход в м3/ч при перепаде давления 1 бар)										
Полные обороты	Десятые доли оборота									
	0.0	0.1	0.2	0.3	0.4	0.5	0.6	0.7	0.8	0.9
2	0.688	0.718	0.748	0.779	0.809	0.839	0.869	0.899	0.930	0.960
3	0.990	1.020	1.049	1.085	1.108	1.138	1.167	1.197	1.226	1.256
4	1.285	1.309	1.333	1.356	1.380	1.404	1.428	1.452	1.475	1.499
5	1.523	1.541	1.558	1.576	1.593	1.611	1.629	1.646	1.663	1.681
6	1.699	1.717	1.724	1.737	1.749	1.762	1.775	1.787	1.800	1.812
7	1.825	1.834	1.842	1.851	1.859	1.868	1.877	1.885	1.894	1.902
8	1.911									

ТЕХНИЧЕСКИЙ ПАСПОРТ

Значения Kv - DN 20

- Cim 737
- Cim 737OT
- Cim 737PRS
- Cim 737OTPRS

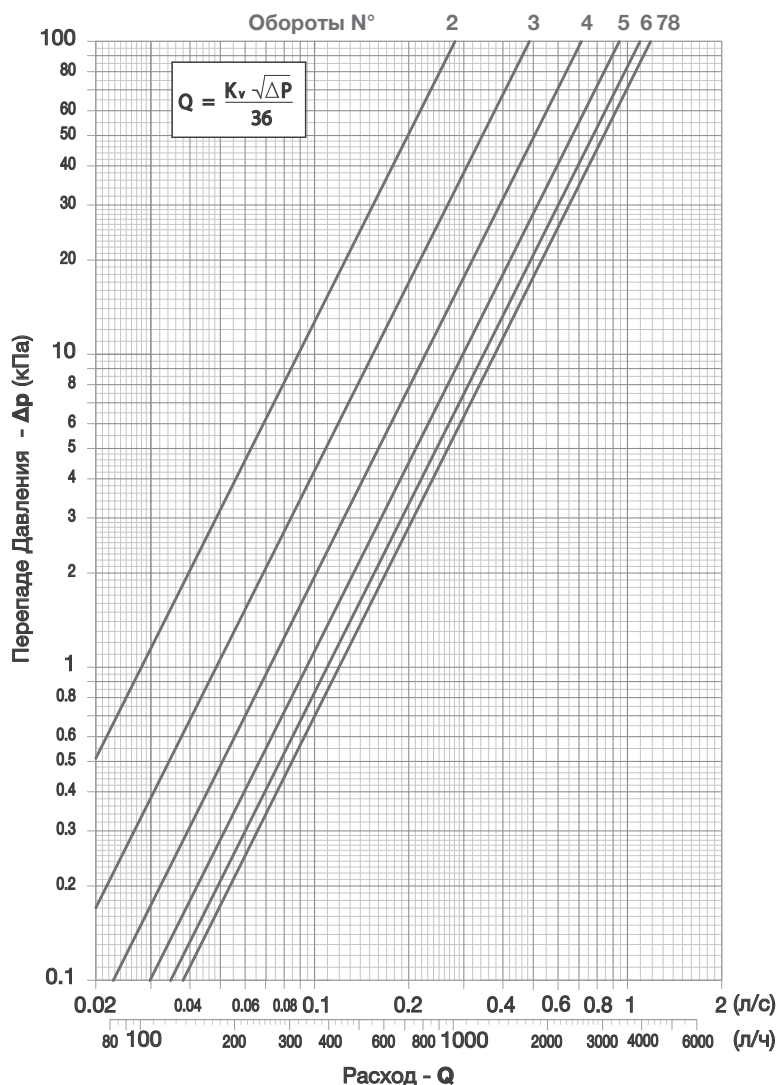
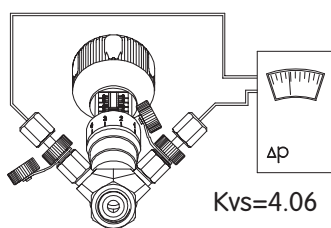

Kv (расход в м³/ч при перепаде давления 1 бар)										
Полные обороты	Десятые доли оборота									
	0.0	0.1	0.2	0.3	0.4	0.5	0.6	0.7	0.8	0.9
2	1.004	1.078	1.151	1.225	1.298	1.372	1.445	1.519	1.592	1.666
3	1.739	1.825	1.910	1.996	2.082	2.168	2.253	2.339	2.425	2.510
4	2.596	2.673	2.751	2.828	2.906	2.983	3.060	3.138	3.215	3.263
5	3.370	3.425	3.480	3.535	3.590	3.645	3.700	3.755	3.810	3.865
6	3.920	3.959	3.998	4.037	4.076	4.115	4.153	4.192	4.231	4.270
7	4.309	4.321	4.333	4.344	4.356	4.368	4.380	4.392	4.403	4.415
8	4.427									

ТЕХНИЧЕСКИЙ ПАСПОРТ

Значения Kv - DN 25

Cim 737
 Cim 737OT
 Cim 737PRS
 Cim 737OTPRS

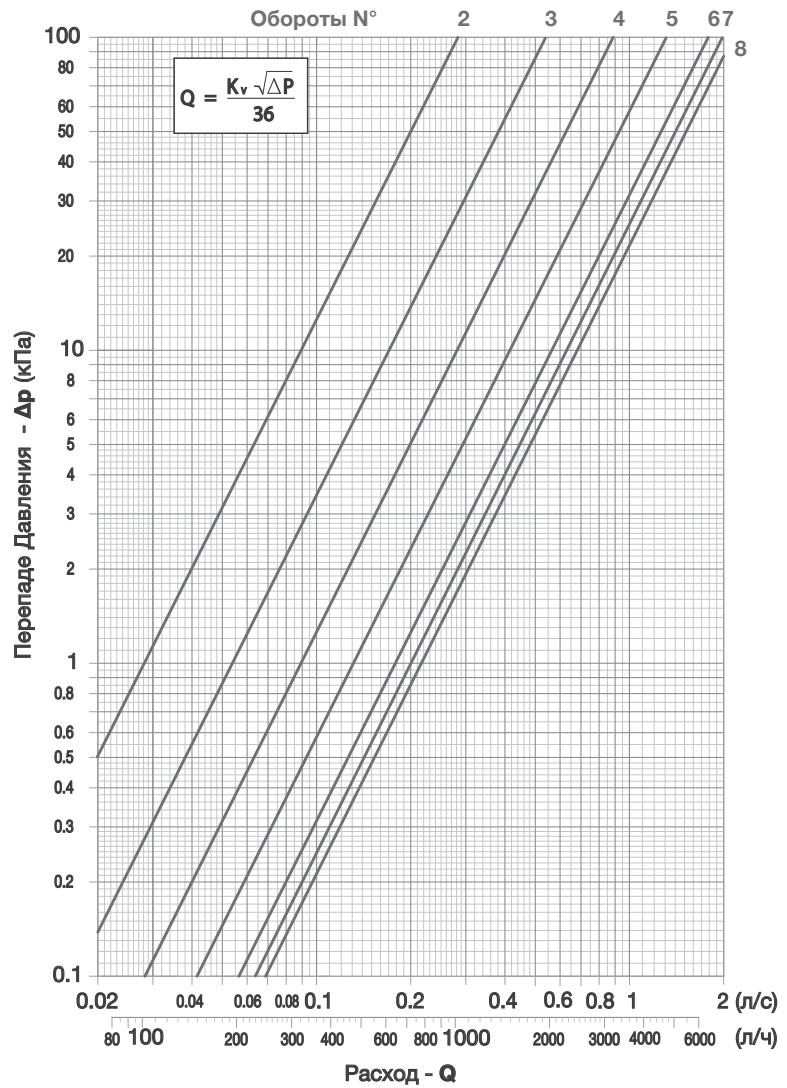
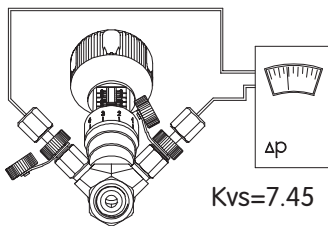

Kv (расход в м ³ /ч при перепаде давления 1 бар)										
Полные обороты	Десятые доли оборота									
	0.0	0.1	0.2	0.3	0.4	0.5	0.6	0.7	0.8	0.9
2	1.022	1.114	1.206	1.299	1.391	1.483	1.575	1.667	1.760	1.852
3	1.944	2.071	2.197	2.324	2.451	2.578	2.704	2.831	2.957	3.084
4	3.211	3.363	3.514	3.666	3.817	3.969	4.121	4.272	4.424	4.575
5	4.727	4.896	5.065	5.235	5.404	5.573	5.742	5.911	6.081	6.250
6	6.419	6.503	6.587	6.672	6.756	6.840	6.924	7.008	7.093	7.177
7	7.216	7.303	7.346	7.388	7.430	7.473	7.515	7.557	7.599	7.641
8	7.684									

ТЕХНИЧЕСКИЙ ПАСПОРТ

Значения Kv - DN 32

- Cim 737
- Cim 737OT
- Cim 737PRS
- Cim 737OTPRS

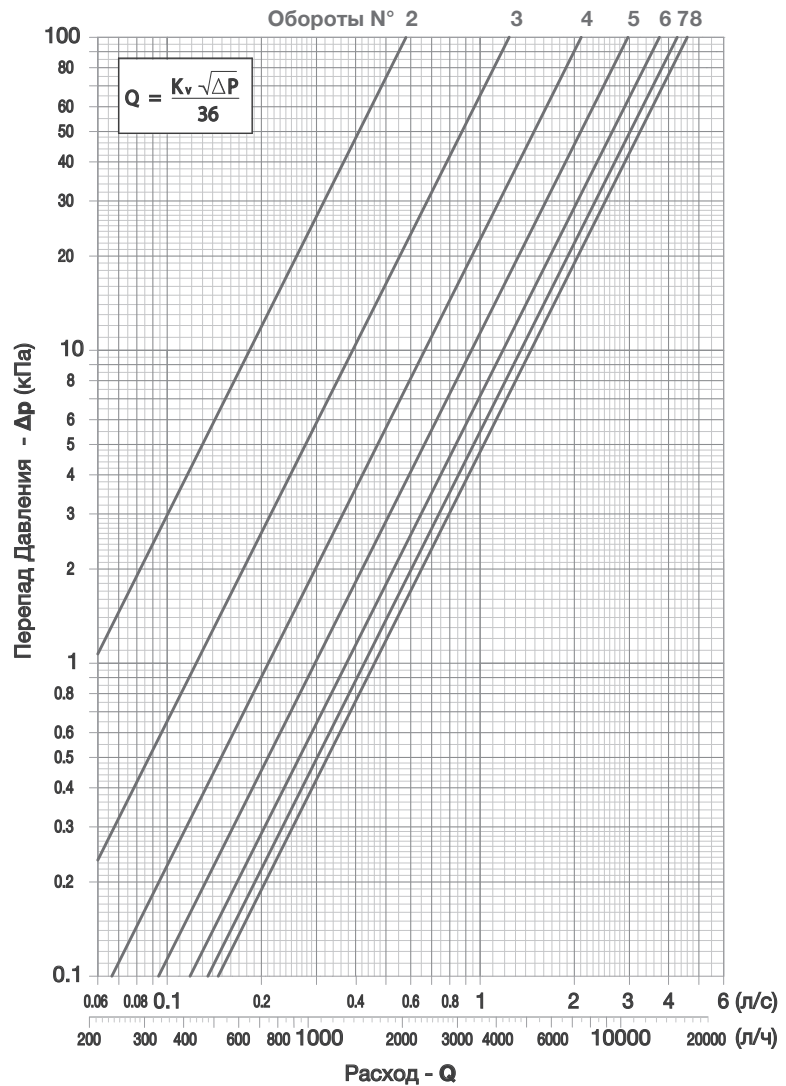
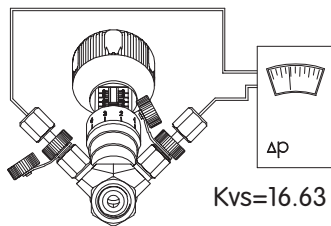

Kv (расход в м3/ч при перепаде давления 1 бар)										
Полные обороты	Десятые доли оборота									
	0.0	0.1	0.2	0.3	0.4	0.5	0.6	0.7	0.8	0.9
2	2.164	2.415	2.666	2.918	3.169	3.420	3.671	3.922	4.174	4.425
3	4.676	4.979	5.282	5.584	5.887	6.190	6.493	6.796	7.098	7.4012
4	7.704	8.010	8.315	8.621	8.926	9.232	9.538	9.843	10.149	10.454
5	10.760	11.030	11.298	11.567	11.836	12.105	12.374	12.643	12.912	13.181
6	13.450	13.640	13.830	14.020	14.210	14.400	14.590	14.780	14.970	15.160
7	15.350	15.471	15.592	15.713	15.834	15.955	16.076	16.197	16.318	16.439
8	16.560									

ТЕХНИЧЕСКИЙ ПАСПОРТ

Значения Kv - DN 40

- Cim 737
- Cim 737OT
- Cim 737PRS
- Cim 737OTPRS

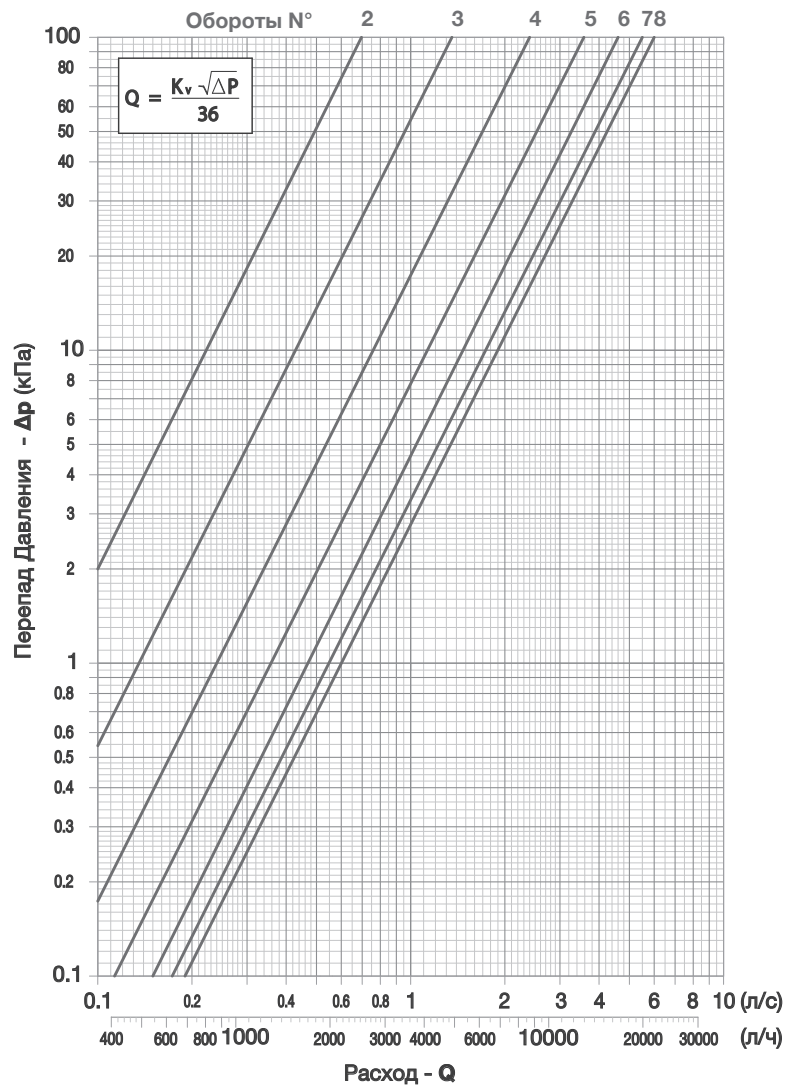
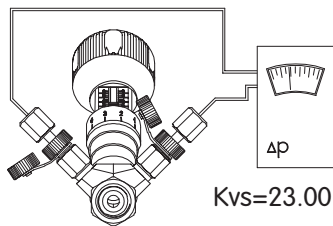

Kv (расход в м3/ч при перепаде давления 1 бар)										
Полные обороты	Десятые доли оборота									
	0.0	0.1	0.2	0.3	0.4	0.5	0.6	0.7	0.8	0.9
2	2.531	2.769	3.007	3.245	3.483	3.721	3.958	4.196	4.434	4.672
3	4.910	5.283	5.656	6.029	6.402	6.775	7.148	7.521	7.894	8.27
4	8.640	9.068	9.496	9.924	10.352	10.780	11.208	11.636	12.064	12.492
5	12.920	13.327	13.734	14.140	14.547	14.954	15.361	15.768	16.174	16.581
6	16.988	17.265	17.542	17.820	18.097	18.374	18.651	18.928	19.206	19.483
7	19.760	19.933	20.106	20.279	20.452	20.626	20.799	20.972	21.145	21.318
8	21.491									

ТЕХНИЧЕСКИЙ ПАСПОРТ

Значения Kv - DN 50

- Cim 737
- Cim 737OT
- Cim 737PRS
- Cim 737OTPRS

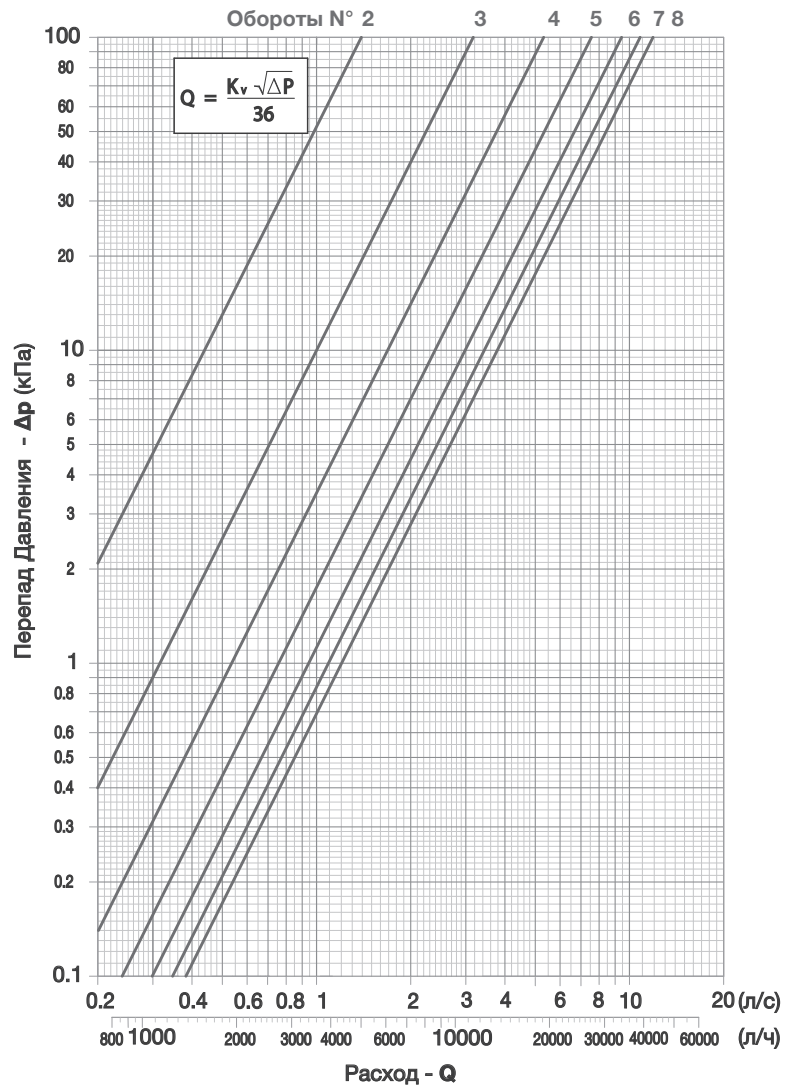
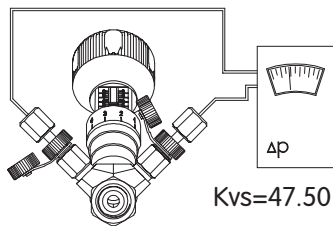

Kv (расход в м ³ /ч при перепаде давления 1 бар)										
Полные обороты	Десятые доли оборота									
	0.0	0.1	0.2	0.3	0.4	0.5	0.6	0.7	0.8	0.9
2	5.040	5.687	6.334	6.981	7.628	8.275	8.921	9.568	10.215	10.862
3	11.509	12.295	13.082	13.868	14.654	15.441	16.227	17.013	17.799	18.586
4	19.372	20.128	20.884	21.640	22.396	23.152	23.908	24.664	25.420	26.176
5	26.932	27.613	28.293	28.974	29.655	30.336	31.016	31.697	32.378	33.058
6	33.739	34.313	34.887	35.462	36.036	36.610	37.184	37.758	38.333	38.907
7	39.481	39.897	40.313	40.728	41.144	41.560	41.976	42.392	42.807	43.223
8	43.639									

ТЕХНИЧЕСКИЙ ПАСПОРТ

Основные размеры:

Cim 737
Cim 737OT

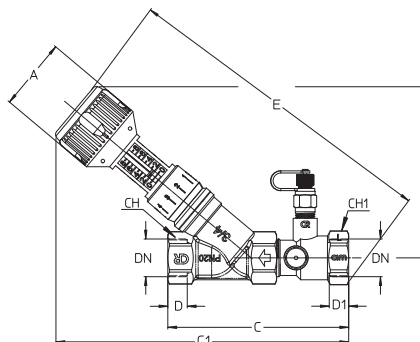

DN	15	20	25	32	40	50
Вес гр.	635	835	1225	2085	2295	3460
A	51	51	51	51	57	57
B	104.5	121	133	141	181	190.5
C	125	128	140	161	172	207.5
C1	195.5	207.5	210	225	269	296
D	16.5	18	21	23	23	28
D1	16	16	19	22	21	26
E	205	227	236	257	315	345.5
CH	28	33	40	51	56	71
CH1	28	34	40	51	56	71

Основные размеры:

Cim 737PRS
Cim 737OTPRS

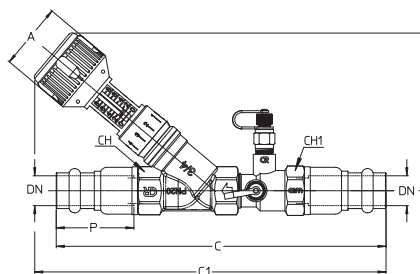

DN	15x15	18x18	22x22	28x28	35x35	42x42	50x50
Вес гр.	880	1110	1140	1520	2240	2955	4540
A	51	51	51	51	51	57	57
B	104.5	121	121	133	141	212	190.5
C	199	208	217	221	247	260	307
C1	233	250	254	251	272	313	345
P	39.8	41.3	44	44	43	48	54
CH	28	33	33	40	51	56	71
CH1	28	34	34	40	51	56	71

ТЕХНИЧЕСКИЙ ПАСПОРТ

Обслуживание:

Как правило, балансировочный клапан не нуждается в обслуживании. В случае замены или демонтажа элементов клапана, убедитесь что система не обслуживается и не находится под давлением. Если вам нужно заменить или затянуть уплотнительное кольцо (3) между корпусом (2) и резьбовой заглушкой (4), следуйте инструкциям, приведенным ниже:

- Частично откройте шпindelь (1)
- Поднимите указатель шкалы (6), расположенный над резьбовой заглушкой (4), выньте штифты (7) с помощью подходящего инструмента, выкрутите ручку (8) и снимите опорное кольцо (5);
- Отвинтите резьбовую заглушку (4) с помощью шестигранного ключа;
- Снимите уплотнительное кольцо (3);
- Выкрутите шпindelь (1) до максимально открытого положения;
- Плотно прикрутите резьбовую заглушку (4) к корпусу клапана (2) с помощью шестигранного ключа;
- Вставьте уплотнительное кольцо (5), ручку (8) и фиксирующие штифты (7);
- Полностью закройте клапан, повернув ручку по часовой стрелке;
- Когда клапан закрыт, указатель шкалы (6) должен быть перемещен на значение “0” в соответствии с цифрами указанными на кольце (5).

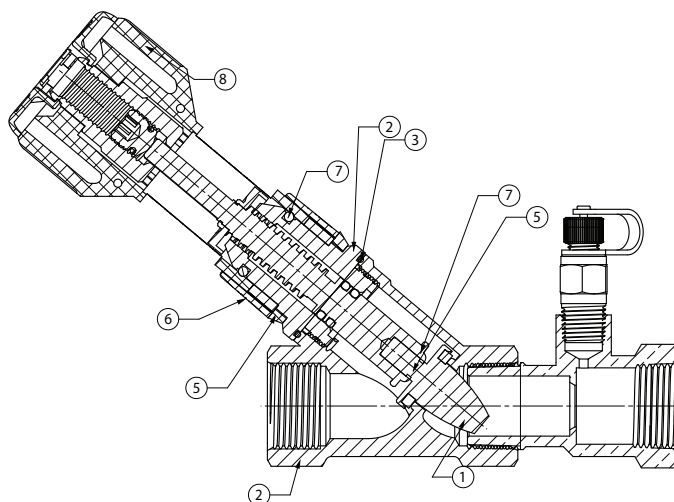

cav. uff. 
GIACOMO CIMBERIO
 **s.p.a.**

28017 San Maurizio d'Opaglio (NO) - Italy - Via Torchio, 57 - C.P. 106
Tel. +39 0322 923001 - Fax: +39 0322 967216 / 967755
skype: cimberiosk1, cimberiosk2
info@cimberio.it



Россия, 109117 Москва - Волгоградский пр-т, д. 93, к.2, оф.4
Тел/Факс: +7 (495) 989 74 22 - inforu@cimberio.com

www.cimberio.com

© Copyright - Cav. Uff. GIACOMO CIMBERIO S.p.A. - All rights reserved. Tutti i diritti riservati.



IMR 562637



FM 01820



SA 551551



EMS 551553



OHS 551552



ENMS 577357